



**P** **MANUAL DE INSTRUÇÕES**

**GR** **ΕΓΧΕΙΡΙΔΙΟ ΧΡΗΣΗΣ ΚΑΙ ΣΥΝΤΗΡΗΣΗΣ**

**TR** **TOPRAK DELME MAKINASI KULLANIM KILAVUZU**

**CZ** **NÁVOD K POUŽITÍ A ÚDRŽBĚ**

**RUS**  
**UA** **РУКОВОДСТВО ПО ЭКСПЛУАТАЦИИ**

**PL** **INSTRUKCJA OBSŁUGI I KONSERWACJI**



**P****INTRODUÇÃO****TRADUÇÃO DAS INSTRUÇÕES ORIGINAIS**

Para um emprego correto da motoperfuradora e para evitar acidentes, não iniciar o trabalho sem ter lido este manual com a máxima atenção. Neste manual encontram-se as descrições de funcionamento dos diversos componentes e as instruções para o necessário controle para a manutenção.

**N.B. As descrições e as ilustrações contidas neste manual não se consideram rigorosamente obrigatórias. A Empresa reserva-se o direito de realizar modificações sem ter que atualizar cada vez este manual.**

**GR****ΕΙΣΑΓΩΓΗ****ΜΕΤΑΦΡΑΣΗ ΟΔΗΓΙΩΝ ΠΡΩΤΟΤΥΠΟΥ**

Για μια πιο σωστή χρήση του μηχανικού γεωτρήσανου και για να αποφευχθούν ατυχήματα, μην εργαστείτε χωρίς πρώτα να διαβάσετε πολύ προσεκτικά το παρόν εγχειρίδιο. Στο παρόν εγχειρίδιο περιέχονται οι εξηγήσεις λειτουργίας των διάφορων εξαρτημάτων και οι οδηγίες για τους απαραίτητους ελέγχους και την συντήρηση.

**ΣΗΜΕΙΩΣΗ: Οι περιγραφές και οι εικόνες που περιέχονται στο παρόν εγχειρίδιο δεν είναι δεσμευτικές. Η Εταιρία διατηρεί το δικαίωμα να κάνει αλλαγές χωρίς να ενημερώνει το παρόν εγχειρίδιο**

**TR****GİRİŞ****ORIJINAL TALİMATLARIN ÇEVİRİSİ**

Motorlu deliciyi/matkağı doğru olarak kullanmak ve kazaları önlemek için, öncelikle bu kılavuz kitapçığı dikkatlice okumadan önce çalışmaya başlamayınız. Bu kitapta, çeşitli aksamların çalışması ile ilgili açıklamaları ve ayrıca gerekli kontroller ve ilgili bakımla ilgili talimatları bulacaksınız.

**Not: Bu kılavuzda hangi çizimlerin ve teknik özelliklerin bulunması gerektiği herbir ülkenin kanunlarına göre değişebileceğinden, imalatçı firma tarafından kullanıcıya bildirilmeden değiştirilebilir.**

**CZ****ÚVOD****PŘEKLAD PŮVODNÍHO NÁVODU K POUŽÍVÁNÍ**

Před prvním použitím motorového vrtáku si pozorně přečtěte tento návod, abyste mohli vrták správně používat a zabránili tak možným úrazům. V tomto návodě najdete vysvětlení chodu různých částí motorového vrtáku a pokyny k nutným kontrolám a údržbě.

**Pozn.: Ilustrace a popisy, uvedené v tomto návodu, nejsou přísně závazné. Výrobce si vyhrazuje právo na provádění případných změn bez povinnosti aktualizace tohoto návodu.**

**RUS UA****ВВЕДЕНИЕ****ПЕРЕВОД ОРИГИНАЛЬНЫХ ИНСТРУКЦИЙ**

Для правильного использования мотобура и для предотвращения несчастных случаев перед началом работы очень внимательно прочтите данное руководство. Здесь даются пояснения по работе различных узлов машины, а также инструкция по требуемым проверкам и техобслуживанию.

**ВНИМАНИЕ: Иллюстрации и спецификации в данной инструкции могут быть без уведомления изменены производителем, в соответствии с требованиями страны, где производится продажа настоящего изделия.**

**PL****WPROWADZENIE****TŁUMACZENIE INSTRUKCJI ORYGINALNYCH**

Przed przystąpieniem do pracy zapoznać się z treścią niniejszej instrukcji obsługi a w szczególności z zasadami bezpieczeństwa. W niniejszej instrukcji podano wyjaśnienia dotyczące funkcjonowania różnych komponentów i wskazówki dotyczące koniecznych przeglądów i konserwacji.

**UWAGA Opisy oraz ilustracje zawarte w niniejszej instrukcji nie zawsze dokładnie odzwierciedlają stan faktyczny. Producent zastrzega sobie prawo wprowadzania ewentualnych zmian i nie zobowiązuje się do każdorazowej aktualizacji instrukcji.**

**ATENÇÃO !!!****RISCO DE PREJUÍZO AUDITIVO**

NAS NORMAIS CONDIÇÕES DE UTILIZAÇÃO, ESTA MÁQUINA PODÉ COMPORTAR PARA O OPERADOR ENCARREGADO UM NÍVEL DE EXPOSIÇÃO PESSOAL DIÁRIA AO RUÍDO IGUAL OU SUPERIOR A

**85 dB (A)****POZOR!!!****NEBEZPEČÍ POŠKOZENÍ SLUCHU**

PŘI NORMÁLNÍM POUŽÍVÁNÍ SE OBSLUHA TOHOTO PŘÍSTROJE VYSTAVUJE DENNÍ HLADINĚ HLUKU ROVNÁJÍCÍ SE NEBO VĚTŠÍ NEŽ

**85 dB (A)****ΠΡΟΣΟΧΗ !!!****ΚΙΝΔΥΝΟΣ ΑΚΟΥΣΤΙΚΗΣ ΒΛΑΒΗΣ**

ΣΕ ΚΑΝΟΝΙΚΕΣ ΣΥΝΘΗΚΕΣ ΧΡΗΣΗΣ ΑΥΤΟ ΤΟ ΜΗΧΑΝΗΜΑ ΜΠΟΡΕΙ ΝΑ ΠΡΟΚΑΛΕΣΕΙ, ΓΙΑ ΤΟ ΧΕΙΡΙΣΤΗ, ΕΝΑ ΠΟΣΟΣΤΟ ΗΜΕΡΗΣΙΑΣ ΠΡΟΣΩΠΙΚΗΣ ΕΚΘΕΣΗΣ ΣΤΟ ΘΟΡΥΒΟ ΙΣΗ Ή ΑΝΩΤΕΡΗ ΤΗΣ.

**85 dB (A)****ВНИМАНИЕ!!!****РИСК ПОВРЕЖДЕНИЯ СЛУХА**

ПРИ НОРМАЛЬНЫХ РАБОЧИХ УСЛОВИЯХ ПОЛЬЗОВАТЕЛЬ ЭТОЙ МАШИНЫ ЕЖЕДНЕВНО ПОДВЕРГАЕТСЯ ВОЗДЕЙСТВИЮ УРОВНЯ ШУМА, РАВНОМУ ИЛИ ПРЕВЫШАЮЩЕМУ

**85 dB (A)****DİKKAT!!!****İŞİTME KAYBI RİSKİ**

NORMAL ŞARTLARDA BU MOTORUN KULLANIMI SİRASINDA KULLANICI GÜNLÜK

**85 dB (A)**

VE ÜSTÜ GÜRÜLTÜYE MARUZ KALABİLİR.

**UWAGA!!!****ZAGROŻENIE USZKODZENIA SŁUCHU**

W ZWYKŁYCH WARUNKACH UŻYTKOWANIA URZĄDZENIE TO POWODUJE NARAŻENIE OPERATORA NA DZIENNY POZIOM HAŁASU RÓWNY LUB WYŻSZY NIŻ

**85 dB (A)**

## P INDICE

INTRODUÇÃO _____	58	UTILIZAÇÃO _____	80
EXPLICAÇÃO DE SIMBOLOS E ADVERTÊNCIAS DE SEGURANÇA _____	60	MANUTENÇÃO _____	86
COMPONENTES DE MOPERFURADORA _____	61	ARMAZENAGEM _____	96
NORMAS DE SEGURANÇA _____	62	DADOS TECNICO _____	98
MONTAGEM _____	68	DECLARAÇÃO DE CONFORMIDADE _____	101
PARA DAR PARTIDA _____	70	TABELA DE MANUTENÇÃO _____	102
PARAGEM DO MOTOR _____	80	RESOLUÇÃO DE PROBLEMAS _____	105
		CERTIFICADO DE GARANTIA _____	109

## GR ΠΕΡΙΕΧΟΜΕΝΑ

ΕΙΣΑΓΩΓΗ _____	58	ΧΡΗΣΗ _____	80
ΕΠΕΞΗΓΗΣΗ ΣΥΜΒΟΛΩΝ ΚΑΙ ΠΡΟΕΙΔΟΠΟΙΗΣΕΙΣ ΑΣΦΑΛΕΙΑΣ _____	60	ΣΥΝΤΗΡΗΣΗ _____	86
ΕΞΑΡΤΗΜΑΤΑ ΤΟΥ ΜΗΧΑΝΙΚΟΥ ΓΕΩΤΡΥΠΑΝΟΥ _____	61	ΑΠΟΘΗΚΕΥΣΗ _____	96
ΠΡΟΔΙΑΓΡΑΦΕΣ ΑΣΦΑΛΕΙΑΣ _____	62	ΤΕΧΝΙΚΑ ΣΤΟΙΧΕΙΑ _____	98
ΣΥΝΑΡΜΟΛΟΓΗΣΗ _____	68	ΔΗΛΩΣΗ ΠΙΣΤΟΤΗΤΑΣ _____	101
ΕΚΚΙΝΗΣΗ _____	70	ΠΙΝΑΚΑΣ ΣΥΝΤΗΡΗΣΗΣ _____	102
ΣΤΑΣΗ ΜΟΤΕΡ _____	80	ΑΝΤΙΜΕΤΩΠΙΣΗ ΠΡΟΒΛΗΜΑΤΩΝ _____	105
		ΠΙΣΤΟΠΟΙΗΤΙΚΟ ΕΓΓΥΗΣΗΣ _____	109

## TR İÇİNDEKİLER

GİRİŞ _____	58	KULLANIM _____	80
SEMBOLLERİN AÇIKLAMASI VE GÜVENLİK İKAZLARI _____	60	BAKIM _____	86
ELEKTRİKLİ DELİCİ PARÇALARI _____	61	MUHAFAZA _____	96
GÜVENLİK ÖNLEMLERİ _____	63	TEKNİK ÖZELLİKLER _____	98
MONTAJ _____	68	UYGUNLUK BEYANI _____	101
ÇALIŞTIRMAYA GEÇİŞ _____	70	BAKIM TABLOSU _____	103
MOTOR DURDURULMASI _____	80	PROBLEM GİDERME _____	106
		GARANTI SERTİFİKASI _____	109

## CZ OBSAH

ÚVOD _____	58	POUŽITÍ _____	82
VYSVĚTLENÍ SYMBOLŮ A BEZPEČNOSTNÍCH UPOZORNĚNÍ _____	60	ÚDRŽBA _____	87
ČÁSTI MOTOROVÉHO VRTÁKU _____	61	SKLADOVÁNÍ _____	97
PRAVIDLA BEZPEČNOSTI _____	64	TECHNICKÉ ÚDAJE _____	98
MONTÁŽ _____	69	ES PROHLÁŠENÍ O SHODĚ _____	101
SPOUŠTĚNÍ _____	71	TABULKA ÚDRŽBY _____	103
VYPNUTÍ MOTORU _____	82	ŘEŠENÍ PROBLÉMŮ _____	106
		ZÁRUČNÍ PODMÍNKY _____	110

## RUS UA СОДЕРЖАНИЕ

ВВЕДЕНИЕ _____	58	ТЕХНИЧЕСКОЕ ОБСЛУЖИВАНИЕ _____	87
ОБЪЯСНЕНИЕ СИМВОЛОВ И ПРАВИЛА БЕЗОПАСНОСТИ _____	60	ХРАНЕНИЕ _____	97
КОМПОНЕНТЫ МОТОБУРА _____	61	ТЕХНИЧЕСКИЕ ХАРАКТЕРИСТИКИ _____	98
МЕРЫ ПРЕДОСТОРОЖНОСТИ _____	64	ЗАЯВЛЕНИЕ О СООТВЕТСТВИИ _____	101
СБОРКА _____	69	ТАБЛИЦА ТЕХОБСЛУЖИВАНИЯ _____	104
ВКЛЮЧЕНИЕ _____	71	ПОИСК И УСТРАНЕНИЕ НЕИСПРАВНОСТЕЙ _____	107
ОСТАНОВКА ДВИГАТЕЛЯ _____	82	ГАРАНТИЙНЫЙ СЕРТИФИКАТ _____	110
ПРАВИЛА ПОЛЬЗОВАНИЯ _____	82		

## PL SPIS TREŚCI

WPROWADZENIE _____	58	UŻYTKOWANIE _____	82
ZNACZENIE SYMBOLI I OSTRZEŻEŃ PRZED ZAGROŻENIAMI _____	60	KONSERWACJA _____	87
CZĘŚCI ŚWIDRA ZIEMNEG _____	61	PRZECHOWYWANIE _____	97
NORMY BEZPIECZEŃSTWA _____	65	DANE TECHNICZNE _____	98
MONTAŻ _____	69	DEKLARACJA ZGODNOŚCI _____	101
URUCHAMIANIE _____	71	TABELA KONSERWACJI _____	104
ZATRZYMANIE SILNIKA _____	82	ROZWIĄZYWANIE PROBLEMÓW _____	107
		CERTYFIKAT GWARANCYJNY _____	110

**P** EXPLICAÇÃO DE SIMBOLOS E ADVERTÊNCIAS DE SEGURANÇA

**GR** ΕΠΕΞΗΓΗΣΗ ΣΥΜΒΟΛΩΝ ΚΑΙ ΠΡΟΕΙΔΟΠΟΙΗΣΕΙΣ ΑΣΦΑΛΕΙΑΣ

**TR** SEMBOLLERİN AÇIKLAMASI VE GÜVENLİK İKAZLARI

**CZ** VYSVĚTLENÍ SYMBOLŮ A BEZPEČNOSTNÍCH UPOZORNĚNÍ

**RUS UA** ОБЪЯСНЕНИЕ СИМВОЛОВ И ПРАВИЛА БЕЗОПАСНОСТИ

**PL** ZNACZENIE SYMBOLI I OSTRZEŻENIE PRZED ZAGROŻENIAMI

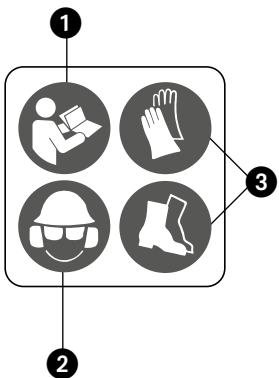

- P**
- 1 - Antes de utilizar a máquina, leia o manual de instruções
  - 2 - Usar capacete, botas, macacão e protetor auricular
  - 3 - Use calçado antiderrapante de protecção e luvas homologadas.
  - 4 - Tipo de máquina: **BROCADORA**
  - 5 - Número de série
  - 6 - Marca CE de conformidade
  - 7 - Ano de fabricação
  - 8 - **ATENÇÃO:** As superfícies podem estar quentes

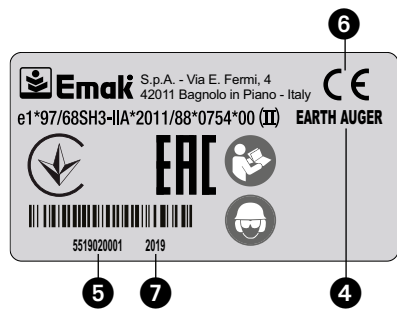

- GR**
- 1 - Διαβάστε το εγχειρίδιο χρήσης και συντήρησης πριν χρησιμοποιήσετε το παρών μηχάνημα
  - 2 - Φοράτε προστατευτικό κράνος, γυαλιά και ωτοασπίδες
  - 3 - Χρησιμοποιείτε εγκεκριμένα αντιολισθητικά υποδήματα προστασίας και γάντια.
  - 4 - Τύπος μηχανήματος: **ΤΡΥΠΑΝΙ**
  - 5 - Αριθμός σειράς
  - 6 - Σήμα συμμόρφωσης CE
  - 7 - Έτος κατασκευής
  - 8 - **ΠΡΟΣΟΧΗ!** οι επιφάνειες μπορεί να είναι θερμές



- TR**
- 1 - Makinayı kullanmadan önce kullanım kılavuzunu okuyun
  - 2 - Kask, gözlük ve kulaklık kullanın
  - 3 - Kaymayan koruma botu ve güvenlik eldiveni giyiniz.
  - 4 - Makine tipi: **TOPRAK BURGUSU**
  - 5 - Seri numarası
  - 6 - CE uygunluk işareti
  - 7 - Üretim yılı
  8. **DIKKAT:** yüzeyler sıcak olabilir

- CZ**
- 1 - Před prvním použitím pily si pozorně přečtěte návod k použití a údržbě
  - 2 - Používejte ochrannou helmu, brýle a sluchátka
  - 3 - Noste homologovanou ochrannou neklouzavou obuv a rukavice.
  - 4 - Typ stroje: **MOTOROVÝ VRTÁK**
  - 5 - Sériové číslo
  - 6 - Značka CE o souladu s předpisy ES
  - 7 - Rok výroby
  8. **POZOR:** povrchy mohou být horké

- RUS UA**
- 1 - Перед использованием пилы ознакомьтесь с инструкцией по эксплуатации и техобслуживанию
  - 2 - Надевайте защитные очки, каску и наушники
  - 3 - Надевайте сертифицированные противоскользящую обувь и перчатки
  - 4 - Тип машины: **МОТОБУРЫ**
  - 5 - Серийный номер
  - 6 - Марка соответствия требованиям CE
  - 7 - Год выпуска
  8. **ВНИМАНИЕ:** поверхности могут быть горячими

- PL**
- 1 - Przed przystąpieniem do użytkowania zapoznać się z instrukcją obsługi
  - 2 - Założyć kask, okulary i słuchawki ochronne
  - 3 - Podczas pracy należy zawsze nosić ochronne obuwie robocze oraz rękawice ochronne z atestem.
  - 4 - Typ urządzenia: **ŚWIDRY GLEBOWE**
  - 5 - Numer seryjny
  - 6 - Symbol zgodności CE
  - 7 - Rok produkcji
  8. **UWAGA:** Powierzchnie mogą być gorące

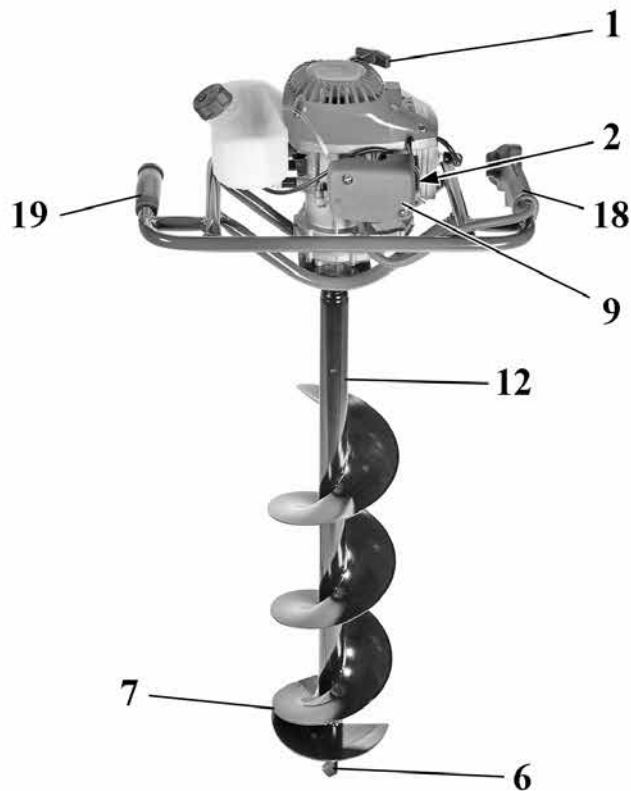

## P COMPONENTES DE MOPERFURADORA

- |                                  |                                     |
|----------------------------------|-------------------------------------|
| 1. Pega de arranque              | 11. Tapa do redutor de gordo        |
| 2. Avalanca de comando start     | 12. Brocã                           |
| 3. Interruptor de massa          | 13. Espinha de bloqueio de brocã    |
| 4. Vela                          | 14. Redutor                         |
| 5. Berço                         | 15. Torneira combustível            |
| 6. Ponta de arranque             | 16. Avalanca de acelerador          |
| 7. Lâmina                        | 17. Tapa do depósito de combustível |
| 8. Protecção da panela de escape | 18. Punho direito                   |
| 9. Tapa do filtro de ar          | 19. Punho esquerdo                  |
| 10. Botão de semi-aceleração     |                                     |

## GR ΕΞΑΡΤΗΜΑΤΑ ΤΟΥ ΜΗΧΑΝΙΚΟΥ ΓΕΩΤΡΥΠΑΝΟΥ

- |                        |                            |
|------------------------|----------------------------|
| 1. Χειρολαβή εκκίνησης | 11. Τάπα γράσου μειωτήρα   |
| 2. Τσοκ                | 12. Ακμή                   |
| 3. Γενικός διακόπτης   | 13. Αξονας στάσης ακμής    |
| 4. Μπούζι              | 14. Μειωτήρας              |
| 5. Μπάρες              | 15. Στρόφιγγα καυσίμου     |
| 6. Ακρο εκκίνησης      | 16. Λεβιές γκαζιού         |
| 7. Υνί                 | 17. Τάπαντεπόζιτουκαυσίμου |
| 8. Προστασία εξάτμισης | 18. Δεξιά λαβή             |
| 9. Καπάκι φίλτρου αέρα | 19. Αριστερή λαβή          |
| 10. Κομβίο ημεκκίνησης |                            |

## TR ELEKTRİKLİ DELİCİ PARÇALARI

- |                         |                                   |
|-------------------------|-----------------------------------|
| 1. Çalıştırıcı kulpu    | 11. Redüksiyon dişli gresi kapağı |
| 2. Durdurma kolu        | 12. Delici ucu                    |
| 3. Açma/kapama düğmesi  | 13. Delici ucu geçme mili         |
| 4. Çalıştırma kolu      | 14. Redüksiyon dişlisi            |
| 5. Koruma çubuğu        | 15. Yakıt tapası                  |
| 6. Çalıştırma ucu       | 16. Hız kolu                      |
| 7. Saban demiri         | 17. Yakıt deposu tapası           |
| 8. Susturucu koruması   | 18. Sağ kulp                      |
| 9. Hava filtresi kapağı | 19. Sol kulp                      |
| 10. Yarım-yollu buton   |                                   |

## CZ ČÁSTI MOTOROVÉHO VRTÁKU

- |                                |                                      |
|--------------------------------|--------------------------------------|
| 1. Rukojeť startéru            | 11. Mazací koncovka převodové skříně |
| 2. Páčka sytiče                | 12. Vrták                            |
| 3. Spínač zapalování           | 13. Čep zarážky vrtáku               |
| 4. Svíčka                      | 14. Převodová skřín                  |
| 5. Trubka rukojeti             | 15. Kohoutek palivové nádrže         |
| 6. Hrot vrtáku                 | 16. Páčka plynu                      |
| 7. Ostří vrtáku                | 17. Víčko palivové nádrže            |
| 8. Kryt tlumiče výfuku         | 18. Pravá rukojeť                    |
| 9. Kryt vzduchového filtru     | 19. Levá rukojeť                     |
| 10. Tlačítko polovičního plynu |                                      |

## RUS UA КОМПОНЕНТЫ МОТОБУРА

- |                                  |  |
|----------------------------------|--|
| 1. Ручка пускового шнура открыта | (дроссельная заслонка наполовину)        |
| 2. Рычаг стартера                | 11. Пробка для заливки смазки в редуктор |
| 3. Заземляющий выключатель       | 12. Бур                                  |
| 4. Свеча зажигания               | 13. Штифт стопора бура                   |
| 5. Рама                          | 14. Редуктор                             |
| 6. Пусковой наконечник           | 15. Кран подачи топлива                  |
| 7. Нож                           | 16. Рычаг акселератора                   |
| 8. Щиток глушителя               | 17. Пробка топливного бака               |
| 9. Крышка воздушного фильтра     | 18. Правая рукоятка                      |
| 10. Кнопка "полугаз"             | 19. Левая рукоятка                       |

## PL CZĘŚCI ŚWIDRA ZIEMNEGO

- |                             |                                 |
|-----------------------------|---------------------------------|
| 1. Uchwyt linki rozrusznika | 11. Korek smarownika przekładni |
| 2. Dźwignia ssania          | 12. Wiertło                     |
| 3. Wyłącznik zapłonu        | 13. Trzpień mocowania wiertła   |
| 4. Świeca                   | 14. Przekładnia                 |
| 5. Uchwyt                   | 15. Kurek paliwa                |
| 6. Prowadnik wiertła        | 16. Dźwignia gazu               |
| 7. Lemiesz                  | 17. Korek zbiornika paliwa      |
| 8. Osłona tłumika           | 18. Rękojeść prawa              |
| 9. Pokrywa filtra powietrza | 19. Rękojeść lewa               |
| 10. Blokada półgazu         |                                 |

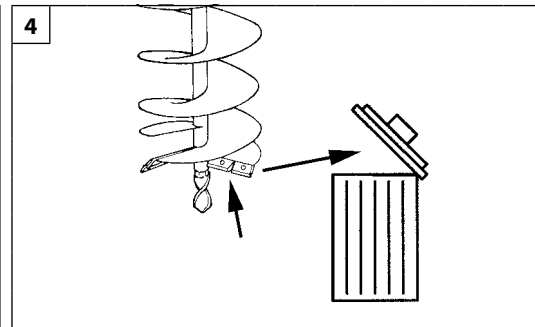
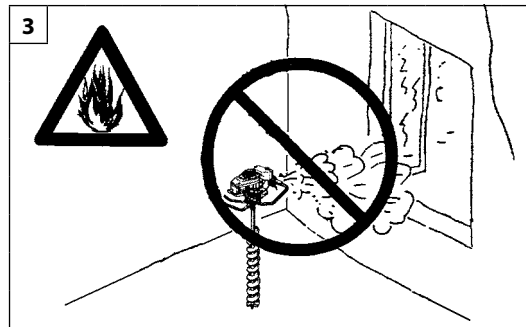
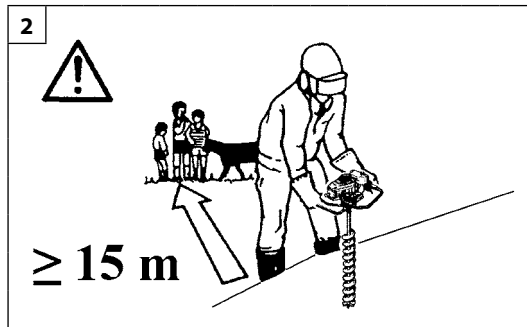

Português

Ελληνικά

## NORMAS DE SEGURANÇA

## KANONES AΣΦΑΛΕΙΑΣ

**⚠ ATENÇÃO: O motoperfurador, se bem utilizado é um instrumento de trabalho potente, rápido e de excelente desempenho; se utilizarem de modo incorreto ou sem as devidas precauções pode-se transformar num instrumento perigoso. Para que o vosso trabalho seja sempre agradável e seguro, queiram respeitar escrupulosamente as normas de segurança indicadas a seguir e no decorrer do manual.**

**⚠ ATENÇÃO: O sistema de arranque da sua unidade produz um campo electromagnético de intensidade muito baixa. Este campo pode interferir com alguns pacemaker. Para reduzir o risco de lesões graves ou mortais, as pessoas com pacemaker deverão consultar o seu médico e o fabricante do pacemaker antes de utilizar esta máquina.**

**⚠ ATENÇÃO! – A regulamentação nacional pode limitar o uso da máquina.**

**⚠ ATENÇÃO – Esta brocadora só deve ser utilizada por uma pessoa.**

1. Não utilize a máquina antes de tomar totalmente conhecimento do modo específico de utilização do aparelho. Primeiramente, o operador deve praticar antes da utilização no campo.
2. A motoperfuradora deve ser utilizado somente por pessoas adultas, em boas condições físicas e com o conhecimento das normas de uso.
3. Não utilize a motoperfuradora em condições de cansaço físico ou sob o efeito de álcool e drogas (Fig. 1).
4. Não use cachecol, pulseiras ou outras coisas que possam se prender na máquina ou na broca. Use roupas aderentes com proteção contra os cortes (Vide pag. 62-63).
5. Use sapatos protetivos anti-deslize, luvas, óculos de proteção, protetor auricular e capacete antichoque (Vide pag. 62-63).
6. Não permita que outras pessoas permaneçam dentro do raio de acção do motoperfurador durante o arranque, e carburação e o corte (Fig. 2).
7. Não inicie o trabalho até que a área não estiver completamente limpa e livre. Não trabalhe em proximidades de cabos elétricos.
8. Ponha a motoperfuradora a trabalhar só em lugares bem arejados, não utilize em atmosfera explosiva, inflamável ou em ambientes fechados (Fig. 3).
9. Transporte a motoperfuradora com o motor apagado, com broca desmontada e braços do berço dobrados.
10. Substitua o broca assim que aparecerem fendas ou rupturas (Fig. 4).
11. Não toque a broca ou efectue manutenções com o motor em movimento.
12. Não efectue nunca, quando estiver só, operações ou reparações que

não sejam normais manutenção.

13. Mantenha todas as etiquetas com os sinais de perigo e de segurança em perfeitas condições. Em caso de danos ou deterioramentos, é necessário substituir as etiquetas imediatamente (vide pag. 56).
14. Não utilize a máquina para usos diferentes dos indicados no manual (vide pag. 78-80).
15. Não abandonar a máquina com o motor ligado.
16. Controle diariamente a motoperfuradora para assegurar-se que cada dispositivo, de segurança ou não, funcione.
17. Durante o trabalho, efectue os deslocamentos da motoperfuradora com o motor ao mínimo.
18. Não trabalhe com uma motoperfuradora estragada, mal consertada, mal montada ou modificada abusivamente. Não tire ou estrague ou torne ineficaz nenhum dispositivo de segurança. Utilize só broca com tipo indicado na tabela (Vide pag. 91).
19. Não controle a faísca da vela perto do furo do cilindro.
20. Siga sempre as nossas instruções e as operações de manutenção.
21. Em caso de bloqueio da ponta, solte a alavanca do acelerador e desligue imediatamente o motor.
22. No caso em que for necessário pôr a motoperfuradora fora de serviço, não a largue no ambiente, mas entregue-a ao revendedor que providenciará para a sua correta colocação.
23. Entregue ou empreste a motoperfuradora somente para pessoas expertas e com o conhecimento do funcionamento e da correta utilização da máquina. Entregue também o manual com as intruções de utilização, para que seja lido antes de começar o trabalho.
24. Dirija-se sempre ao seu revendedor para qualquer esclarecimento ou intervenção prioritária.
25. Guarde com cuidado o presente Manual e consulte-o todas as vezes antes de utilizar a máquina.
26. Não fixe o motoperfuradora em suportes fixos.
27. É proibido aplicar na tomada de força da motoperfuradora utensilios ou aplicações que não sejam aqueles indicados pelo construtor.
28. De salientar que o proprietário ou o operador é responsável pelos acidentes ou riscos sofridos por terceiros ou bens de sua propriedade.

**⚠ ΠΡΟΣΟΧΗ - Το μηχανικό γεωτρήπανο αν χρησιμοποιηθεί σωστά είναι ένα γρήγορο εργαλείο εργασίας, δολικό και ικανό. Εάν χρησιμοποιηθεί με λανθασμένο τρόπο ή χωρίς τις προεπιλεγμένες προφυλάξεις μπορεί να αποδειχθεί ένα επικίνδυνο εργαλείο. Για να είναι η εργασία σας πάντα ευχάριστη και ασφαλής να τηρείτε με ακρίβεια τους κανονισμούς ασφαλείας που αναφέρονται παρακάτω καθώς και σε όλο το εγχειρίδιο.**





**⚠ ΠΡΟΣΟΧΗ: Το σύστημα ενεργοποίησης του μηχανήματός σας παράγει ένα ηλεκτρομαγνητικό πεδίο πολύ χαμηλής έντασης. Το πεδίο αυτό μπορεί να προκαλέσει παρεμβολές σε ορισμένους βηματοδότες. Για να μειωθεί ο κίνδυνος σοβαρών ή θανατηφόρων τραυματισμών, τα άτομα με βηματοδότη πρέπει να επικοινωνήσουν με τον ιατρό τους και τον κατασκευαστή του βηματοδότη πριν από τη χρήση του μηχανήματος αυτού.**

**⚠ ΠΡΟΣΟΧΗ! - Η χρήση του μηχανήματος μπορεί να περιορίζεται από εθνικούς κανονισμούς.**

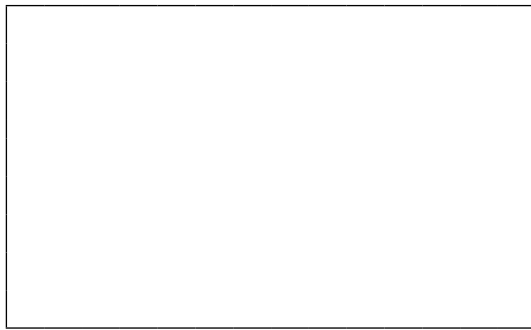
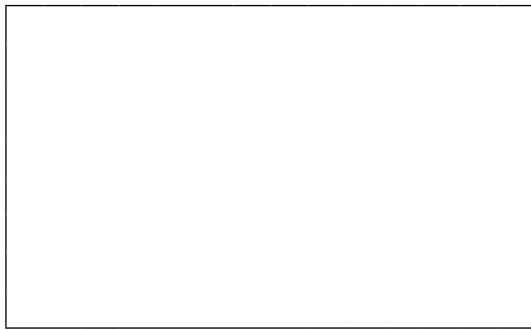
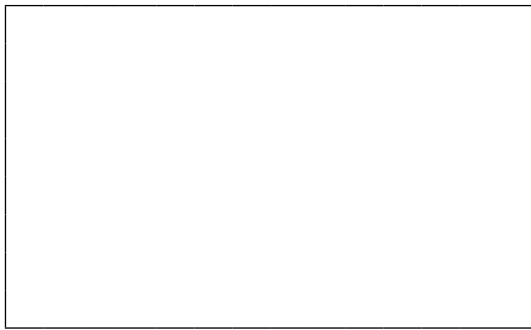
**⚠ ΠΡΟΣΟΧΗ - Αυτό το μηχανοκίνητο τρυπάνι πρέπει να χρησιμοποιείται μόνο από ένα άτομο.**

1. Μη χρησιμοποιείτε το μηχανήμα, εάν δεν έχετε λάβει ειδικές οδηγίες για τη χρήση του. Οι αρχάριοι χειριστές πρέπει να εξασκηθούν πριν από τη χρήση στο χώρο εργασίας.
2. Το μηχανικό γεωτρήπανο θα πρέπει να χρησιμοποιείται μόνο από άτομα ενήλικα σε καλή φυσική κατάσταση και που είναι γνώστες των κανονισμών λειτουργίας.
3. Μη χρησιμοποιείτε το μηχανικό γεωτρήπανο σε συνθήκες φυσικής εξάντλησης ή κάτω από την επιρροή αλκοόλ ή ναρκωτικών (Εικ. 1).
4. Μη φοράτε κασκόλ, βραχιόλια ή οτιδήποτε που μπορεί να μπλεχτεί στο μηχανήμα ή στην ακμή. Φοράτε στενό ρουχισμό, άνετο και με προστασία κατά της κοπής (σελ. 62-63).
5. Φοράτε αντιολισθητικά υποδήματα, γάντια, γυαλιά, ωτοασπίδες και προστατευτικά κατά της κοπής (σελ. 62-63).
6. Μη επιτρέψετε σε άλλα άτομα να παραμένουν στην ακτίνα δράσης του μηχανικού γεωτρήπανου κατά τη διάρκεια εκκίνησης εφοδιασμού και χρήσης (Εικ. 2).
7. Πριν βάλετε σε λειτουργία το μηχανικό γεωτρήπανο, βεβαιωθείτε ότι η περιοχή εργασίας είναι ελεύθερη.
8. Χρησιμοποιείτε το μηχανικό γεωτρήπανο σε χώρους καλά αεριζόμενους και μην το χρησιμοποιείτε σε εκρηκτική ή εύφλεκτη ατμόσφαιρα ή σε κλειστούς χώρους (Εικ. 3).
9. Μεταφέρετε το μηχανικό γεωτρήπανο με τη λάμα προς τα πίσω και με την ακμή ξεμονταρισμένη.
10. Αντικαταστήστε την ακμή μόλις παρουσιάσει ρωγμές ή ρίξεις (Εικ. 4).
11. Μην αγγίζετε την ακμή ή συντηρείτε το μηχανήμα όταν είναι σε κίνηση.
12. Μην πραγματοποιείτε μόνοι σας εργασίες ή επιδιορθώσεις, εκτός



Ελληνικά	Türkçe	
ΚΑΝΟΝΕΣ ΑΣΦΑΛΕΙΑΣ	GÜVENLİK ÖNLEMLERİ	
<p>και αν πρόκειται για εργασίες τακτικής συντήρησης.</p> <p>13. Διατηρείτε όλες τις ετικέτες και τα σήματα κινδύνου και ασφαλείας σε άριστη κατάσταση. Σε περίπτωση βλάβης ή φθοράς, φροντίστε για την έγκαιρη αντικατάστασή τους (βλέπε σελ. 56).</p> <p>14. Μη χρησιμοποιείτε το μηχάνημα για χρήσεις που δεν προβλέπονται από το παρόν εγχειρίδιο (βλέπε σελ. 78-80).</p> <p>15. Μην αφήνετε το μηχάνημα με αναμμένο κινητήρα.</p> <p>16. Ελέγχετε καθημερινά το μηχανικό γεωτρώπανο για να βεβαιωθείτε ότι κάθε εξάρτημα προστασίας και μη λειτουργεί.</p> <p>17. Κατά τη διάρκεια της εργασίας πραγματοποιείτε τις μετατοπίσεις του μηχανικού γεωτρώπανου με τον κινητήρα στο ρελαντί.</p> <p>18. Μη χρησιμοποιείτε ένα μηχανικό γεωτρώπανο που είναι ελαττωματικό, κακώς επιδιορθωμένο, κακώς συναρμολογημένο ή που έχει υποστεί μετατροπές. Μην αφαιρείτε και μη θέτετε εκτός λειτουργίας οποιαδήποτε διάταξη λειτουργίας. Χρησιμοποιείτε μόνο μπάρες του μήκους που ενδεικνύεται στον πίνακα (σελ. 91).</p> <p>19. Μην ελέγχετε τον σπινθήρα του μπουζι κοντά στην οπή του κυλίνδρου.</p> <p>20. Ακολουθείτε πάντα τις οδηγίες μας για τις εργασίες συντήρησης.</p> <p>21. Σε περίπτωση εμπλοκής της ακμής, αφήστε το λεβιέ γκαζιού και σβήστε αμέσως τον κινητήρα.</p> <p>22. Σε περίπτωση ανάγκης, όταν το μηχανικό γεωτρώπανο τεθεί εκτός λειτουργίας μην το εγκαταλείψετε στο περιβάλλον αλλά επιστρέψτε το εκεί που το αγοράσατε, όπου και θα μεριμνήσουν για τη σωστή διάθεσή του.</p> <p>23. Να δίνετε ή να δανείζετε το μηχανικό γεωτρώπανο μόνο σε άτομα έμπειρα τα οποία γνωρίζουν τη λειτουργία και τη σωστή χρήση του μηχανήματος. Να δίνετε επίσης και το εγχειρίδιο χρήσης για την ενημέρωση πριν την εργασία.</p> <p>24. Να απευθύνεστε πάντα στο κατάστημα που αγοράσατε το μηχάνημα για οποιαδήποτε επεξήγηση ή επέμβαση που χρήζει προτεραιότητας.</p> <p>25. Να φυλάσσετε με προσοχή το παρόν εγχειρίδιο και να το διαβάζετε πριν από κάθε χρήση της μηχανής.</p> <p>26. Μην σταθεροποιείτε το μηχανικό γεωτρώπανο πάνω σε μόνιμα υποστηρίγματα.</p> <p>27. Απαγορεύεται να βάζετε στο κομπλέρ του μηχανικού γεωτρώπανου εργαλεία ή εξαρτήματα που δεν ενδεικνύονται από τον κατασκευαστή.</p> <p>28. Μην ξεχνάτε ότι ο ιδιοκτήτης ή ο χειριστής του μηχανήματος είναι υπεύθυνος για ατυχήματα, βλάβες ή υλικές ζημιές τρίτων.</p>	<p> <b>ΔΙΚΚΑΤ - Motorlu delici, eğerdoğru şekilde kullanılırsa, çok güçlü, hızlı, yüksek performansı bir alettir; eğer yanlış kullanılır ya da gerekli dikkat gösterilmeden kullanılırsa tehlikeli bir alete dönüşebilir. İşinizin daima zevkli ve güvenli olması için bu kılavuzda yer alan ve aşağıda verilen güvenlik kurallarına uymaya özen gösteriniz.</b></p> <p> <b>ΔΙΚΚΑΤ: Ünitenizin açılması çok düşük yoğunlukta bir manyetik alan üretir. Bu alan bazı pacemaker'ları (kalp pili) etkileyebilir. Ciddi yaralanma veya ölüm riskini azaltmak için, pacemaker kullanan kişiler bu makineyi kullanmadan önce doktorlarına ve pacemaker üreticisine danışmalıdır.</b></p> <p> <b>ΔΙΚΚΑΤ! - Ulusal yönetmelikler makinenin kullanımını kısıtlayabilir.</b></p> <p> <b>ΔΙΚΚΑΤ - Bu motorlu burgu sadece bir kişi tarafından kullanılır.</b></p> <ol style="list-style-type: none"> <li>1. Özel kullanım şekli hakkında bilgilенmeden makineyi kullanmayınız. İlk kez kullanıyor olmanız halinde operatör sahada kullanmadan önce deneme yapmalıdır.</li> <li>2. Motorlu delici yalnızca fiziksel sağlığı yerinde, kullanım kurallarını bilen yetişkin kişilerce kullanılmalıdır.</li> <li>3. Fiziksel bir yorgunluk, alkol ve ilaç etkisinde olma gibi durumlarda motorlu deliciyi kullanmayınız (Şekil 1).</li> <li>4. Fular, bilezik veya makine ya da ucuna takılabilecek benzer takıları asla takmayınız. Vücuda oturan güvenlik giysileri giyiniz (bkz. sayfa 62-63).</li> <li>5. Korumacı ve kaymayan emniyet ayakkabıları, eldivenler, gözlükler ve kulaklık ile güvenlik kasketi giyiniz (bkz. sayfa 62-63).</li> <li>6. Çalışma, rölantri ve kullanım esnasında diğer insanların motorlu delicinin çalışma alanına girmesine izin vermeyiniz (Şekil 2).</li> <li>7. Temiz bir çalışma alanı sağlamadıkça çalışmaya başlamayınız. Elektrik kablolarının yakınında çalışmayınız.</li> <li>8. Motorlu deliciyi sadece iyi-havalandırılmış yerlerde kullanınız, elektrikli deliciyi patlayıcı veya yanıcı ortamlarda veya kapalı mekanlarda çalıştırmayınız (Şekil 3).</li> <li>9. Motorlu deliciyi motoru kapalı iken ve ucu çıkarılmış olarak taşıyınız.</li> <li>10. Eğer herhangi bir çatlak veya hasar tespit ederseniz ucu derhal değiştiriniz (Şekil 4).</li> <li>11. Motor çalışmaktayken uca asla dokunmayınız veya bir bakım işlemi yapmayınız.</li> </ol>	<ol style="list-style-type: none"> <li>12. Normal bakım işlemleri dışında işlem ve tamirleri tek başınıza gerçekleştirmeyiniz. Yalnızca uzman ve yetkili servislere başvurunuz.</li> <li>13. Tehlike uyarı etiketlerinin ve güvenlik etiketlerinin her zaman iyi bir durumda olmasını sağlayınız. Herhangi bir aksamın hasar görmesi, veya kötü hale gelmesi durumunda, zamanında gerekli değişikliği yapınız (Daha sayfa 56).</li> <li>14. Makineyi, kitapçığında belirtilen amaçlar dışında kullanmayınız (Daha sayfa 80).</li> <li>15. Makineyi motoru çalışır halde bırakmayız.</li> <li>16. Güvenlik ve diğer tüm aksamalarının çalışır durumda olduğunu temin etmek için motorlu deliciyi her gün kontrol ediniz.</li> <li>17. Çalışma esnasında motorlu deliciyi taşıırken motoru rölantriye alınız.</li> <li>18. Hasar görmüş, hatalı tamir edilmiş, yanlış monte edilmiş veya kurallara uygun olmayarak değiştirilmiş bir delici ile çalışmayınız. Herhangi bir güvenlik aksamını çıkarmayınız, zarar vermeyiniz veya etkisiz kılmayınız. Sadece tabloda belirtilen bir tip uç kullanınız (bkz. sayfa 91).</li> <li>19. Bujiyi silindirin yakınında kontrol etmeyiniz.</li> <li>20. Bakım işlemleri için daima üreticinin talimatlarına riayet ediniz.</li> <li>21. Eğer uçta bir sıkışma olursa, kelebek tetiği bırakınız ve motoru derhal durdurunuz.</li> <li>22. Motorlu delicinin servis dışı kalması gerektiği durumlarda çevreye zarar vermeden imha ediniz, doğru imha şeklini sağlayacak olan satıcınıza teslim ediniz.</li> <li>23. Motorlu deliciyi yalnızca uzman kişilere ve makinenin işleyişini ve kullanımını iyi bilen kişilere veriniz ve kullanıdırınız. Aynı zamanda, kullanmaya başlamadan önce okumak üzere kullanım talimatlarını içeren kılavuzu da temin ediniz.</li> <li>24. Mevcut kılavuz kitapta gösterilen işlemlerin haricindeki tüm kesim işleri sadece uzman personelce yapılmalıdır.</li> <li>25. Bu kılavuzu, her makine kullanımından önce başvurmak üzere saklayınız.</li> <li>26. Motorlu deliciyi sabit bir yere monte etmeyiniz.</li> <li>27. Elektrikli delicinin güç transmisyonuna, üretici tarafından belirtilmemiş olan cihazların takılması veya bu tür uygulamalarda kullanılması yasaktır.</li> <li>28. Üçüncü şahısların veya sahip oldukları malların maruz kaldığı kazalardan veya risklerden makine sahibinin veya operatörün sorumlu tutulduğunu unutmayınız.</li> </ol>

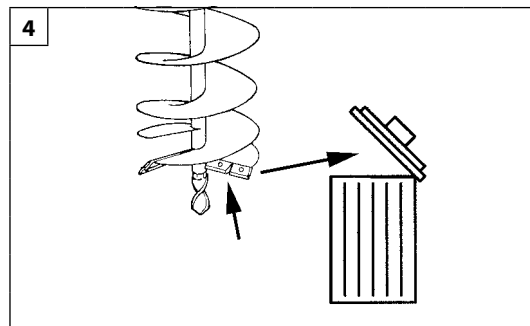
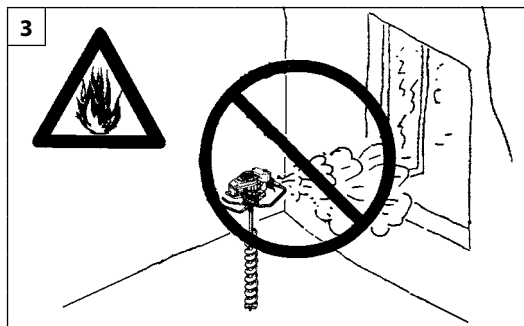
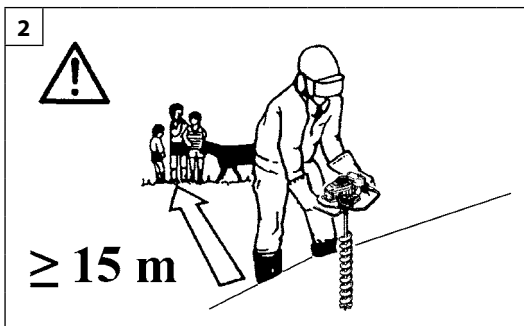

Česky

## PRAVIDLA BEZPEČNOSTI

**⚠ Upozornění: Pokud je správně používán, je motorový vrták rychlým pomocníkem a účinným nástrojem. Pokud je používán nesprávně nebo v rozporu s pravidly bezpečnosti, může se stát nebezpečným nástrojem. Aby byla vaše práce vždy příjemná a bezpečná, dodržujte vždy přísné bezpečnostní pravidla, která jsou uvedena v tomto návodu k použití.**

**⚠ POZOR: Systém zapalování v jednotce vytváří elektromagnetické pole velmi slabé intenzity. Toto pole může rušit některé kardiostimulátory. Pro snížení nebezpečí vážných nebo smrtelných zranění by osoby s kardiostimulátorem měly používání stroje konzultovat se svým lékařem a výrobcem.**

**⚠ UPOZORNĚNÍ! - Národní zákonné úpravy mohou omezit používání stroje.**

**⚠ POZOR - Tento motorový vrták se obsluhuje jenom jednou osobou.**

1. Stroj používejte až po řádném seznámení s jeho obsluhou. Je nezbytné, aby se uživatelé, kteří používají vrták poprvé, seznámili dokonale s obsluhou a ovladači na stroji dříve, než začnou s vrtákem pracovat.
2. Motorový vrták může být používán pouze dospělými osobami a osobami v dobré fyzické kondici, které jsou seznámené s používáním stroje v rozsahu tohoto návodu.
3. Nepoužívejte motorový vrták, pokud jste unaveni, pokud jste požíli alkohol nebo omamné látky (obr. 1).
4. Při práci nikdy nenoste volně vlající šátky, náramky nebo jiné věci, které by mohly být zachyceny pohyblivými částmi stroje. Noste přiléhavý pracovní oděv (viz strana 62-63).
5. Noste pracovní boty s neklouzavou podrážkou, rukavice, ochranné brýle, ochranu proti hluku a bezpečnostní helmu (viz strana 62-63).
6. Nikdy nedovolte jiným osobám, aby se zdržovaly v okolí stroje při startování, seřizování karburátoru nebo při práci s vrtákem (obr. 2).
7. Se strojem pracujte pouze na uklizeném pracovišti; nepořádek je častou příčinou zranění. Nepracujte se strojem v blízkosti elektrického vedení.
8. Nespuštějte motor v uzavřených místnostech; výfukové plyny jsou jedovaté. Stroj používejte pouze v dobře větraných prostorách; nepracujte v prostředí s nebezpečím výbuchu nebo požáru (obr. 3).
9. Motorový vrták přenášejte se zastaveným motorem, s demontovaným vrtákem a složenými rukojetmi.
10. Vrták, hrot nebo ostří vyměňte okamžitě, jakmile zjistíte nějakou prasklinu nebo jiné poškození (obr. 4).
11. Při běžícím motoru udržujte ruce v dostatečné vzdálenosti od rotujících nebo horkých částí a neprovádějte žádnou údržbu.

12. Kromě rutinních prací na údržbě stroje, které jsou popsány v tomto návodu, nikdy sami neprovádějte opravy nebo servisní úkony. Vždy vyhledejte specializovanou nebo autorizovanou dílnu. Při výměně dílů nebo součástí používejte pouze originální náhradní díly.
13. Výstražné štítky, které jsou na stroji umístěny z důvodu upozornění obsluhy na nebezpečí, udržujte v čitelném stavu. V případě poškození štítky vyměňte za nové (viz strana 56).
14. Nepoužívejte motorový vrták k jiným účelům, než ke kterým je doporučen výrobcem v tomto návodu k použití (viz strana 79-81).
15. Neopouštějte stroj se zapnutým motorem.
16. Každý den si přezkoumávejte motorový vrták, abyste se ujistili, že je jeho používání bezpečné, a že všechna zařízení jsou funkční.
17. Na krátkou vzdálenost, tzn. mezi jednotlivými vrtnými jamkami, přenášejte stroj uchopený za rukojeti a při volnoběžných otáčkách motoru.
18. Nikdy nepoužívejte poškozený, pozměněný, nesprávně opravený nebo smontovaný motorový vrták. Neodstraňujte nebo nedeaktivujte bezpečnostní zařízení. Používejte pouze typy vrtáků, které jsou uvedeny v tomto návodu (viz strana 91).
19. Nikdy nezkoušejte jiskru zapalovací svíčky v blízkosti otvoru válce.
20. Vždy dodržujte pokyny týkající se údržby stroje. Prodlužujte tak jeho životnost.
21. Pokud dojde k zablokování vrtáku při práci, okamžitě uvolněte plynovou páčku a vypněte motor.
22. Pokud vrták nelze používat, zlikvidujte jej v souladu s předpisy na ochranu životního prostředí a nakládání s odpady. Vyhledejte vašeho místního prodejce, který zařídí správnou likvidaci stroje.
23. Váš motorový vrták půjčujte pouze takovým uživatelům, kteří jsou zcela seznámení s návodem k použití. Dejte návod k použití dalším uživatelům k dispozici, tak aby si mohli před použitím motorového vrtáku návod k použití přečíst.
24. Nepoužívejte vrták k jiným účelům, než ke kterým je doporučen výrobcem v tomto návodu k použití.
25. Tento návod k obsluze uchovávejte tak, aby byl v případě potřeby po ruce.
26. Nikdy při práci nepřipevňujte vrták k pevným podpěrám.
27. Nástroje, které nejsou dodány výrobcem pro tento stroj, nesmí být upínány na výstupní hřídel.
28. Uvědomte si, že majitel nebo pracovník je odpovědný za úrazy nebo nebezpečí, které se stanou třetím osobám nebo jejich majetku.

Русский

## МЕРЫ ПРЕДОСТОРОЖНОСТИ

**⚠ ВНИМАНИЕ - Мотобур, при правильном использовании, является мощным, скоростным и высокопроизводительным инструментом; однако, при ненадлежащем использовании или при несоблюдении необходимых мер безопасности он может оказаться опасным. Для обеспечения приятных и безопасных условий работы строго соблюдайте приведенные ниже и далее на протяжении всего руководства правила безопасности.**

**⚠ ВНИМАНИЕ! При включении вашей машины создается электромагнитное поле с очень малой напряженностью. Это поле может создать помехи для работы некоторых кардиостимуляторов. Во избежание риска серьезных или даже летальных последствий лица с вживленными кардиостимуляторами должны проконсультироваться со своим врачом и изготовителем кардиостимулятора перед тем, как приступать к эксплуатации машины.**





**⚠ ВНИМАНИЕ! - Использование машины может регламентироваться национальным законодательством.**

**⚠ ВНИМАНИЕ - Данный мотобур рассчитан на управление только одним оператором.**

1. Используйте машину только после внимательного изучения правил ее эксплуатации. Не имеющий опыта пользователь должен потренироваться в работе с машиной перед тем, как приступать к ее практическому применению.
2. Мотобуром должны пользоваться исключительно взрослые, находящиеся в хорошем физическом состоянии и ознакомленные с правилами его эксплуатации.
3. Запрещается использовать мотобур лицам, находящимся в состоянии физического утомления или под воздействием алкоголя, наркотических или лекарственных средств (Рис. 1).
4. Не надевайте шарфы, браслеты или другие предметы, которые могли бы зацепиться за машину или за бур. Надевайте прилегающую к телу и защищающую от порезов одежду (см. стр. 62-63).
5. Надевайте защитную обувь с противоскользящими подошвами, перчатки, очки, наушники и каску (см. стр. 62-63).
6. Не позволяйте другим лицам находиться в зоне действия мотобура во время его пуска, настройки карбюратора и эксплуатации (Рис. 2).
7. Не начинайте работу до тех пор, пока рабочая зона не будет полностью очищена и освобождена от посторонних предметов. Не работайте вблизи от электрических проводов.
8. Используйте мотобур только в хорошо проветриваемых местах; не используйте его в огнеопасных и взрывоопасных средах и в закрытых помещениях (Рис. 3).
9. Переносите мотобур при выключенном двигателе и снятом буре.
10. Заменяйте бур, как только на нем образуются трещины или надломы (Рис. 4).
11. Не касайтесь бура и не выполняйте работ по техобслуживанию при





Русский	Polski	
МЕРЫ ПРЕДОСТОРОЖНОСТИ	ZASADY BEZPIECZEŃSTWA	
<p>включенном двигателе.</p> <p>12. Производите самостоятельно только текущие операции по техобслуживанию. Обращайтесь только в специализированные и авторизованные сервисные центры.</p> <p>13. Сохраняйте в целости все этикетки с предохранительными символами или указаниями по безопасности. В случае повреждения или износа их следует немедленно заменить (стр. 56).</p> <p>14. Не используйте машину по назначению, отличному от указанного в настоящем руководстве (стр. 79-81).</p> <p>15. Не оставляйте без присмотра машину с включенным двигателем.</p> <p>16. Ежедневно проверяйте, чтобы все части мотобура и защитные приспособления работали надлежащим образом.</p> <p>17. Во время работы перемещайте мотобур с двигателем, установленным в режим холостого хода.</p> <p>18. Не используйте мотобур, если он поврежден, неправильно отремонтирован, неверно собран или если его конструкция подверглась несанкционированным изменениям. Нельзя снимать, отключать или выводить из строя какие-либо защитные устройства. Используйте буры только типа, указанного в таблице (см. стр. 91).</p> <p>19. Не проверяйте искру свечи вблизи отверстия цилиндра.</p> <p>20. Всегда придерживайтесь приведенных в этом руководстве указаний по техобслуживанию.</p> <p>21. В случае заклинивания бура отпустите рычаг стартера и немедленно заглушите двигатель.</p> <p>22. При необходимости выведения мотобура из эксплуатации не бросайте его, а сдайте своему дилеру, который произведет его правильную утилизацию.</p> <p>23. Передавайте мотобур только тем лицам, которые умеют им пользоваться и знакомы с правилами его эксплуатации. Передавать мотобур другим лицам следует только вместе с данным руководством, с которым им следует ознакомиться перед началом работы.</p> <p>24. Всегда обращайтесь к своему дилеру для получения прочих разъяснений или при необходимости срочного выполнения каких-либо ремонтных операций.</p> <p>25. Тщательно сохраняйте настоящую инструкцию и консультируйтесь с ней перед каждым использованием мотобура.</p> <p>26. Не закрепляйте мотобур на фиксированных опорах.</p> <p>27. Запрещается подсоединять к валу отбора мощности мотобура приспособления или насадки, отличные от указанных изготовителем.</p> <p>28. Не забывайте, что владелец или оператор изделия несет ответственность за несчастные случаи или создание опасных ситуаций для третьих лиц или их собственности.</p>	<p> <b>UWAGA - Prawidłowo używany świder jest mocnym i szybkim urządzeniem o wysokiej wydajności; używany w sposób nieprawidłowy lub bez wymaganych środków ostrożności może stać się niebezpiecznym narzędziem. Aby praca przy użyciu świdra była zawsze przyjemna oraz bezpieczna, należy skrupulatnie przestrzegać zasad bezpieczeństwa podanych poniżej oraz w dalszej części instrukcji obsługi.</b></p> <p> <b>UWAGA: System uruchamiania Waszego urządzenia wytwarza pole elektromagnetyczne o bardzo niskiej intensywności. Pole to może kolidować z pracą niektórych sztucznych rozruszników serca. Celem zmniejszenia ryzyka poważnych lub śmiertelnych obrażeń, osoby z wszczepionym rozrusznikiem powinny poradzić się lekarza i skonsultować z producentem rozrusznika przed rozpoczęciem pracy z urządzeniem.</b></p> <p> <b>UWAGA! - Przepisy krajowe mogą ograniczać korzystanie z urządzenia.</b></p> <p> <b>UWAGA - Ten świder glebowy przeznaczony jest do obsługi przez tylko jedną osobę.</b></p> <ol style="list-style-type: none"> <li>1. Nie używać urządzenia bez uprzedniego przeszkolenia w zakresie jego prawidłowej obsługi. Operator, który korzysta z urządzenia po raz pierwszy, powinien poćwiczyć pracę z urządzeniem przed zastosowaniem go w praktyce.</li> <li>2. Świder może być używany wyłącznie przez osoby dorosłe, w dobrej kondycji fizycznej, znające zasady jego obsługi.</li> <li>3. Nie używać świdra, gdy odczuwa się zmęczenie fizyczne albo, gdy jest się pod wpływem alkoholu lub narkotyków (Rys. 1).</li> <li>4. Nie zakładać szalików, bransoletek lub innych rzeczy, które mogłyby zostać wciągnięte przez urządzenie lub przez wiertło. Zakładać odzież przylegającą do ciała, zabezpieczoną przed przecięciem (patrz str. 62-63).</li> <li>5. Zakładać ochronne obuwie przeciwpoślizgowe, rękawice, okulary, słuchawki oraz kask ochronny (patrz str. 62-63).</li> <li>6. Nie zezwalać innym osobom na przebywanie w zasięgu pracy świdra podczas uruchamiania, przygotowywania mieszanki i podczas pracy (Rys. 2).</li> <li>7. Nie rozpoczynać pracy, dopóki miejsce pracy nie zostało całkowicie oczyszczone i opróżnione. Nie pracować w pobliżu przewodów elektrycznych.</li> <li>8. Świder można używać wyłącznie w miejscach dobrze przewietrzonych, nie używać w warunkach grozących wybuchem, zapaleniem lub w pomieszczeniach zamkniętych (Rys. 3).</li> <li>9. Przenosić świder po wyłączeniu silnika, i zdjęciu wiertła.</li> <li>10. Wymienić wiertło, jak tylko pojawią się pęknięcia lub złamania (Rys. 4).</li> <li>11. Nie dotykać wiertła i nie wykonywać napraw lub konserwacji podczas pracy silnika.</li> <li>12. Nie należy nigdy wykonywać samemu czynności lub napraw nie wchodzących w zakres zwykłej konserwacji. W takich wypadkach należy zwracać się wyłącznie do wyspecjalizowanego i autoryzowanego</li> </ol>	<p>serwisu.</p> <p>13. Wszystkie oznaczenia niebezpieczeństw oraz informacje BHP powinny być utrzymywane w idealnym stanie. W przypadku uszkodzeń lub pogorszenia ich stanu, należy je jak najszybciej wymienić (patrz Str. 56).</p> <p>14. Nie używać urządzenia do celów innych niż wskazane w instrukcji (patrz Str. 79-81).</p> <p>15. Nie oddalać się od maszyny, jeśli ma ona włączony silnik.</p> <p>16. Codziennie kontrolować świder, aby upewnić się, że wszystkie urządzenia zabezpieczające i inne są sprawne.</p> <p>17. Podczas pracy świder można przenosić tylko przy biegu jałowym silnika.</p> <p>18. Nie używać świdra, jeśli jest on uszkodzony, niewłaściwie naprawiony, złe zmontowany lub przerobiony według własnego uznania. Nie zdejmować, nie uszkadzać, nie wyłączać żadnego urządzenia zabezpieczającego. Używać wyłącznie wiertel typu podanego w tabeli (patrz str. 91).</p> <p>19. Nie sprawdzać iskry świecy w pobliżu otworu cylindra.</p> <p>20. Postępować zawsze zgodnie z naszymi instrukcjami dotyczącymi konserwacji.</p> <p>21. W przypadku zablokowania wiertła puścić dźwignię gazu i natychmiast zatrzymać silnik.</p> <p>22. Wyeksploatowanego urządzenia nie wolno wyrzucać do śmietnika, skontaktować się ze sprzedawcą, który udzieli właściwych informacji dotyczących dalszego postępowania z niesprawnym urządzeniem.</p> <p>23. Udostępniać lub pożyczać świder wyłącznie osobom z doświadczeniem, znającym zasady działania i prawidłowej obsługi urządzenia. Dostarczyć im wraz ze świdem instrukcję obsługi, którą powinni przeczytać przed przystąpieniem do pracy.</p> <p>24. Zwracać się zawsze do sprzedawcy po wszelkie wyjaśnienia lub w razie konieczności pilnej naprawy.</p> <p>25. Przechowywać niniejszą instrukcję w odpowiednich warunkach i korzystać z niej przed każdym użyciem urządzenia.</p> <p>26. Nie przemocowywać świdra do stałych podpór.</p> <p>27. Zabrania się podłączania do mechanizmu świdra narzędzi i osprzętu innego niż wskazany przez producenta.</p> <p>28. Należy pamiętać, że właściciel lub użytkownik ponosi odpowiedzialność za wypadki lub ryzyko ponoszone przez osoby trzecie lub należące do nich mienie.</p>

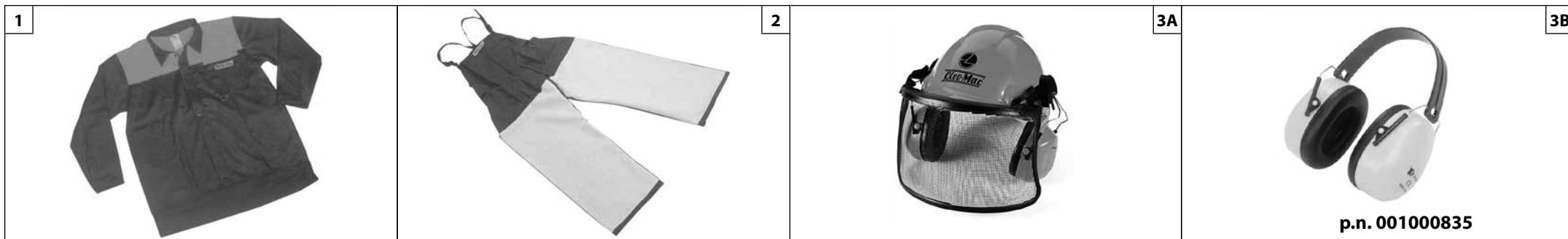

Português	Ελληνικά	Türkçe
<b>VESTUÁRIO DE SEGURANÇA</b>	<b>ΠΡΟΣΤΑΤΕΥΤΙΚΗ ΕΝΔΥΜΑΣΙΑ ΑΣΦΑΛΕΙΑΣ</b>	<b>KORUYUCU GÜVENLİK GIYSİSİ</b>
<p><b>⚠️ Ao trabalhar com a motoperfuradora utilize sempre um vestuário de protecção homologado.</b> A utilização do vestuário de segurança não elimina o perigo de acidentes mas reduz as suas consequências. O seu revendedor pode aconselhá-lo na escolha do vestuário adequado.</p> <p>O vestuário deve ser adequado e não deve atrapalhar o operador. Utilize sempre um vestuário de protecção aderente. <b>O casaco (Fig. 1) e as calças com peitilho (Fig. 2) de protecção são ideais.</b> Não utilize roupas, cachecóis, gravatas ou colares que possam ficar presos nas moitas. Prenda os cabelos e os proteja com um lenço, boné, capacete, etc.</p> <p><b>Calce sapatos ou botas de segurança com sola de borracha e biqueira de aço (Fig. 4-5).</b></p> <p><b>Utilize capacete de protecção (Fig. 3A) ao trabalhar num local onde algo possa cair.</b></p> <p><b>Utilize óculos ou uma viseira de protecção!</b></p> <p><b>Utilize protecções contra o rumor; auriculares (Fig. 3B) ou tampões.</b> A utilização de tais meios requer mais atenção e cautela do operador pois diminui-se a percepção de sinais de perigo como gritos e alarmes.</p> <p><b>Calce luvas (Fig. 6) que permitam absorver o máximo possível as vibrações.</b></p>	<p><b>⚠️ Όταν εργάζεστε με το μηχανικό γεωτρήπανο πρέπει να χρησιμοποιείτε πάντοτε εγκεκριμένη προστατευτική ενδυμασία ασφαλείας.</b> Η χρήση της προστατευτικής ενδυμασίας δεν καταργεί τους κινδύνους τραυματισμού αλλά περιορίζει τις συνέπειες σε περίπτωση ατυχήματος. Συμβουλευθείτε το κατάστημα της εμπιστοσύνης σας για την επιλογή της κατάλληλης ενδυμασίας.</p> <p>Η ενδυμασία πρέπει να είναι κατάλληλη και να μην εμποδίζει. Χρησιμοποιείτε εφαρμοστά προστατευτικά ενδύματα. <b>Το τζάκετ (Εικ. 1) και η φόρμα (Εικ. 2) παρέχουν την κατάλληλη προστασία.</b> Μη χρησιμοποιείτε ενδύματα, κασκόλ, γραβάτες ή κοσμήματα που μπορούν να μπερδευτούν στους θάμνους. Μαζέψτε τα μακριά μαλλιά και προστατέψτε τα (π.χ. με ένα φουλάρι, καπέλο, κράνος κλπ).</p> <p><b>Χρησιμοποιείτε υποδήματα ασφαλείας με αντλιοσθητικές σόλες και ασάλινο προστατευτικό δακτύλων (Εικ. 4-5).</b></p> <p><b>Χρησιμοποιείτε προστατευτικό κράνος (Εικ. 3A) σε χώρους με κίνδυνο πτώσης αντικειμένων.</b></p> <p><b>Χρησιμοποιείτε γυαλιά ή μάσκα προστασίας!</b></p> <p><b>Χρησιμοποιείτε προστατευτικά ακοής όπως καλύμματα (Εικ. 3B) ή ωτοασπίδες.</b> Η χρήση μέσων προστασίας για την ακοή απαιτεί μεγαλύτερη προσοχή και σύνεση γιατί περιορίζει τη δυνατότητα να γίνουν αντιληπτά ηχητικά σήματα κινδύνου (φωνές, συναγερμοί κλπ).</p> <p><b>Χρησιμοποιείτε γάντια (Εικ. 6) που επιτρέπουν τη μέγιστη απορρόφηση των κραδασμών.</b></p>	<p><b>⚠️ Motorlu delici ile çalışırken gerekli emniyet açısından her zaman koruyucu giysiler giyiniz.</b> Koruyucu giysilerin kullanımı yaralanma riskini ortadan kaldırmaz, fakat bir kaza halinde yaralanmanın etkisini azaltırlar. Uygun koruyucu giysiler seçimi hakkında bilgi almak için satıcınız ile temasa geçiniz.</p> <p>Koruyucu giysi size uygun olmalı ve hareketinizi engellememelidir. Uygun koruyucu kıyafet giyiniz. <b>Ceket (Şekil 1), önlük (Şekil 2), koruyucu dizlik aksesuarları idealdir.</b> Hareketli aksamlara takılabilecek nitelikte elbiseler, eşarplar, boyun bağları veya kolyeler kullanmayınız. Saçlarınızı toplayınız ve korumaya alınız (örneğin, bir eşarp, başlık, bir kask v.s. ile).</p> <p><b>Kaymaz tabanlı ve delinme-önleyicili güvenlik ayakkabıları veya botları (Şekil 4-5).</b></p> <p>Üzerinize eşya ve nesnelerin düşebileceği yerlerde <b>koruyucu kask takınız (Şekil 3A).</b></p> <p><b>Koruyucu gözlük veya şapka siperi takınız.</b></p> <p><b>Gürültüye karşı koruyucular kullanınız; örneğin gürültü önleyici kulak korumaları (Şekil 3B) veya kulak tıkacıları.</b> Kulak için koruyucuların kullanımı daha fazla dikkat ve özen gerektirir çünkü tehlike uyarı sinyallerinin duyulması zorlaşır (örneğin, çığlık, alarm, v.s.).</p> <p><b>Titreflimi maksimum seviyede emen eldivenler (Şekil 6) kullanınız.</b></p>



Size 41 p.n. 001000975C  
 Size 42 p.n. 001000976C  
 Size 43 p.n. 001000977C  
 Size 44 p.n. 001000978C  
 Size 45 p.n. 001000979C

Size 41 p.n. 001001079A  
 Size 42 p.n. 001001080A  
 Size 43 p.n. 001001081A  
 Size 44 p.n. 001001082A  
 Size 45 p.n. 001001083A



Česky	Русский	Polski
<p align="center"><b>BEZPEČNOSTNÍ OCHRANNÝ ODĚV</b></p>	<p align="center"><b>ЗАЩИТНАЯ ОДЕЖДА</b></p>	<p align="center"><b>ODZIEŻ OCHRONNA</b></p>
<p><b>⚠️ Při práci s motorovým vrtákem si vždy oblékejte homologovaný bezpečnostní ochranný oděv.</b> Použití ochranného oděvu neodstraní nebezpečí úrazu, ale v případě nehody sníží její důsledky. Při výběru vhodného oděvu si nechte poradit svým prodejcem.</p> <p>Oděv musí být vhodný k dané práci a pohodlný. Noste ochranný přiléhavý oděv. <b>Ideálním pracovním oděvem je bunda (obr. 1), a pracovní kalhoty (obr. 2).</b> Nenoste oděvy, šály, kravaty nebo přívěsky, které by se mohly zachytit v křoví. Máte-li dlouhé vlasy, stáhněte si je a chraňte je např. šátkem, čepicí nebo ochrannou helmou.</p> <p><b>Noste ochranné boty nebo holínky vybavené protiskluzovou podrážkou a ocelovými špičkami (obr. 4-5).</b></p> <p>V místech, kde by vám mohlo spadnout něco na hlavu, <b>noste ochrannou helmu (obr. 3A).</b></p> <p>Při práci používejte vždy ochranné brýle nebo štít.</p> <p><b>Noste ochranu proti hluku; např. sluchátka (obr. 3B) nebo ušní ucpávky.</b> Používání pomůcek k ochraně sluchu vyžaduje větší pozornost a opatrnost, protože pracovník hůře vnímá zvukové výstražné signály (křik, zvukové výstrahy apod.).</p> <p><b>Noste rukavice (obr. 6), které co nejvíce pohlcují vibrace.</b></p>	<p><b>⚠️ При работе с мотобуром всегда надевайте сертифицированную защитную одежду.</b> Применение защитной одежды не устраняет риск получения травмы, но уменьшает возможные последствия несчастного случая. При выборе защитной одежды руководствуйтесь рекомендациями Вашего доверенного дилера.</p> <p>Одежда должна быть удобной и не мешать при работе. Надевайте прилегающую к телу защитную одежду. <b>Защитные куртка (Рис. 1) и комбинезон (Рис. 2) являются идеальным решением.</b> Не надевайте платья, шарфы, галстуки или цепочки, которые могут зацепиться за ветки. Соберите в пучок длинные волосы и спрячьте их (например под платок, шапку, каску и т.д.).</p> <p><b>Надевайте защитные ботинки или сапоги, имеющие противоскользкие подошвы и стальные носки (Рис. 4-5).</b></p> <p><b>Надевайте защитный шлем (Рис. 3А) в местах, в которых возможно падение предметов.</b></p> <p>Всегда надевайте защитные очки или забрало!</p> <p><b>Используйте приспособления для защиты органов слуха, например, наушники (Рис. 3В) или тампоны.</b> Применение приспособлений для защиты органов слуха требует особого внимания и осторожности, так как при этом ограничивается способность воспринимать звуковые сигналы об опасности (крики, сигналы предупреждения и т.д.).</p> <p><b>Надевайте перчатки (Рис. 6), обеспечивающие максимальное поглощение вибраций.</b></p>	<p><b>⚠️ W czasie pracy świdrem ziemnym należy zawsze mieć na sobie odzież ochronną posiadającą odpowiednie atesty.</b> Użycie odzieży ochronnej nie eliminuje ryzyka urazu, ale zmniejsza szkody w razie wypadku. W kwestii wyboru odpowiedniej odzieży ochronnej należy zwrócić się o radę do zaufanego sprzedawcy.</p> <p>Odzież powinna być dopasowana i niekrępująca. Nosić odzież ściśle przylegającą. <b>Idealna byłaby kurtka (Rys. 1) oraz spodnie robocze (Rys. 2).</b> Nie nosić ubrań, szalików, krawatów lub biżuterii, które mogłyby zaplątać się w zarośla. Długie włosy należy spiąć i zabezpieczyć (na przykład chustką, beretem, kaskiem itd.).</p> <p><b>Nosić buty ochronne z podeszwami przeciwpoślizgowymi oraz stalowymi czubkami (Rys. 4-5).</b></p> <p><b>Nosić kask ochronny (Rys. 3A) w miejscach, gdzie występuje zagrożenie spadającymi przedmiotami.</b></p> <p>Nosić okulary ochronne lub osłonę twarzy.</p> <p><b>Stosować środki ochrony przed hałasem; na przykład słuchawki (Rys. 3B) lub zatyczki do uszu.</b> Używanie środków ochrony słuchu wymaga dużej uwagi i ostrożności, ponieważ powoduje to ograniczenie możliwości usłyszenia sygnałów dźwiękowych ostrzegających przed niebezpieczeństwem (krzyk, alarm itp.).</p> <p><b>Zakładać rękawice (Rys. 6), które zapewniają maksymalne pochłanianie drgań.</b></p>

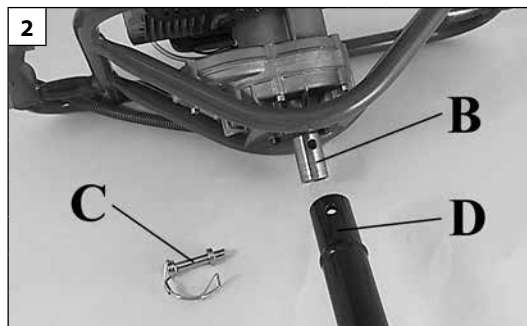

Português	Ελληνικά	Türkçe
<p align="center"><b>MONTAGEM</b></p>	<p align="center"><b>ΣΥΝΑΡΜΟΛΟΓΗΣΗ</b></p>	<p align="center"><b>MONTAJ</b></p>
<p><b>GORDO LUBRIFICANTE PARA REDUTOR (Fig. 1)</b></p> <p><b>⚠ ATENÇÃO!</b> - A motoperfuradora vem fornecida com gordo TAMOIL TAMLITH GREASE 2 (150 g) no interior do redutor.</p> <p>Controle a presença de massa mediante o parafuso (A) embaixo do redutor.</p> <p><b>MONTAGEM DAS BROCAS (Fig. 2-3)</b> Introduza o veio do redutor (B) no alojamento da broca (D) pressionando o correspondente pino (C).</p> <p><b>⚠ ATENÇÃO!</b> - não mude a relação de redução do redutor. Isto poderia mudar as características da máquina e causar reacções não previstas para a mesma.</p>	<p><b>ΛΑΔΙ ΛΙΠΑΝΣΗΣ ΓΙΑ ΜΕΙΩΤΗΡΑ (Εικ. 1)</b></p> <p><b>⚠ ΠΡΟΣΟΧΗ!</b> - Το μηχανικό γεωτρώπανο παραδίνεται με γράσο TAMOIL TAMLITH GREASE 2 (150 g) εσωτερικό του μειωτήρα.</p> <p>Ελέγξτε την παρουσία γράσου, μέσω της βίδας (A) κάτω από το μειωτήρα.</p> <p><b>ΜΟΝΤΑΡΙΣΜΑ ΑΚΜΩΝ (Εικ. 2-3).</b> Βάλτε τον άξονα του μειωτήρα (B) στην έδρα της ακμής (D) πιέζοντας τον ειδικό άξονα (C).</p> <p><b>⚠ ΠΡΟΣΟΧΗ!</b> - Μην αλλάζετε την σχέση μείωσης του μειωτήρα. Μπορεί να αλλάξει τα χαρακτηριστικά του μηχανήματος και να παρουσιαστούν απρόβλεπτες αντιδράσεις του ίδιου.</p>	<p><b>REDÜKSİYON DİŞLİSİ İÇİN YAĞLAYICI (Şekil 1)</b></p> <p><b>⚠ DİKKAT!</b> - Motorlu delici, redüksiyon dişlisinde TAMOIL TAMLITH GRES 2 (150 g) yağı ile birlikte teslim edilir.</p> <p>Redüksiyon dişlisi altındaki (A) vidasını çıkartınız ve gres yağı olup olmadığını kontrol ediniz.</p> <p><b>UÇLARIN TAKILMASI (Şekil 2-3)</b> Redüksiyon şaftını (B) uç üzerindeki (D) yatağına takınız ve uygun sıkılama anahtarı (C) ile sıkılayınız.</p> <p><b>⚠ DİKKAT!</b> - Redüksiyon dişlisi oranını değiştirmeyiniz. Makinenin özellikleri değişebilir ve tahmin edilemeyen sonuçlar doğurabilir.</p>

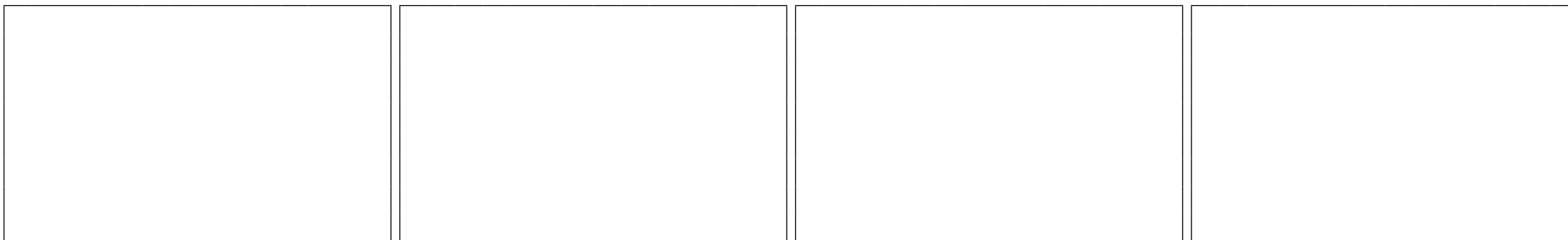

Česky	Русский	Polski
MONTÁŽ	СБОРКА	MONTAŻ
<p><b>MAZÁNÍ PŘEVODOVÉ SKŘÍŇE (obr. 1)</b></p> <p><b>⚠ UPOZORNĚNÍ!</b> - Motorový vrták se dodává s převodovou skříní naplněnou mazivem TAMOIL TAMLITH GREASE 2 (150 g).</p> <p>Vyšroubujte šroub (A) na spodní straně převodové skříně a zkontrolujte množství maziva.</p> <p><b>MONTÁŽ HROTU (obr. 2-3)</b> Zasuňte hřídel převodové skříně (B) do otvoru vrtáku (D) a zajistěte jej pomocí čepu (C).</p> <p><b>⚠ UPOZORNĚNÍ!</b> - Neupravujte převodový poměr daný převodovkou. Mohlo by dojít ke změně vlastností vrtáku a k jeho neočekávaným reakcím.</p>	<p><b>СМАЗКА РЕДУКТОРА (Рис. 1)</b></p> <p><b>⚠ ВНИМАНИЕ!</b> - Мотобур поставляется со смазкой TAMOIL TAMLITH GREASE 2 (150 g) в редукторе.</p> <p>Проверяйте наличие смазки с помощью винта (А), установленного с нижней стороны редуктора.</p> <p><b>УСТАНОВКА БУРОВ (Рис. 2-3)</b> Вставьте вал редуктора (В) в гнездо бура (D) и закрепите его специальным штифтом (С).</p> <p><b>⚠ ВНИМАНИЕ –</b> Не изменяйте передаточное число редуктора. Это может привести к изменениям характеристик машины и к вытекающим из них непредусмотренным ситуациям.</p>	<p><b>SMAR DO PRZEKŁADNI (Rys. 1)</b></p> <p><b>⚠ UWAGA!</b> - Świder jest dostarczany ze smarem TAMOIL TAMLITH GREASE 2 (150 g) w przekładni.</p> <p>Sprawdzić obecność smaru, wyjmując wkręt (A) pod przekładnią.</p> <p><b>MONTAŻ WIERTŁA (Rys. 2-3)</b> Włożyć wał napędowy (B) w gniazdo wiertła (D) i zablokować go przy pomocy trzpienia (C).</p> <p><b>⚠ UWAGA!</b> - Nie zmieniać przełożenia przekładni. Mogłoby to spowodować zmianę charakterystyki urządzenia i wystąpienie nie przewidzianych reakcji.</p>

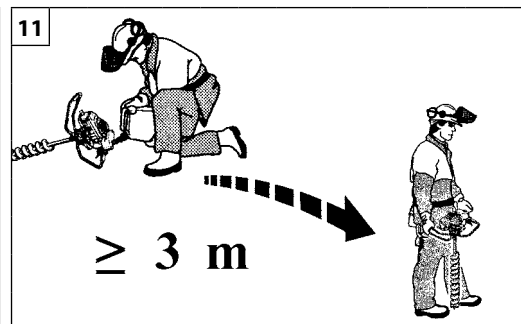

Português	Ελληνικά	Türkçe
<p align="center"><b>PARA DAR PARTIDA</b></p>	<p align="center"><b>ΕΚΚΙΝΗΣΗ</b></p>	<p align="center"><b>ÇALIŞTIRMAYA GEÇİŞ</b></p>
<p><b>COMBUSTÍVEL</b></p> <p><b>⚠ ATENÇÃO:</b> a gasolina é um combustível extremamente inflamável. Usar de extrema cautela quando se manuseia a gasolina ou uma mistura de combustíveis. Não fume nem aproxime chamas vivas do combustível ou da máquina (Fig. 9).</p> <ul style="list-style-type: none"> <li>• Para reduzir o risco de incêndios e de queimaduras, manusear o combustível com cuidado. É altamente inflamável.</li> <li>• Agitar e colocar o combustível num recipiente aprovado para esse fim (Fig. 10).</li> <li>• Misturar os combustíveis ao ar livre onde não existam faíscas ou chamas.</li> <li>• Posicionar no solo, parar o motor e deixar arrefecer antes de efectuar o reabastecimento.</li> <li>• Desapertar lentamente o bujão do combustível para aliviar a pressão e para evitar a fuga de combustível.</li> <li>• Apertar convenientemente o bujão do combustível após o reabastecimento. As vibrações podem causar folgas no bujão e a fuga de combustível.</li> <li>• Limpe o combustível que tenha vertido da unidade. Deslocar a máquina para 3 metros de distância do local de reabastecimento antes de ligar o motor (Fig. 11).</li> <li>• Nunca tentar, em nenhuma circunstância, queimar o combustível vertido.</li> <li>• Não fume durante a manipulação do combustível ou durante o funcionamento da máquina.</li> <li>• Armazenar o combustível num local limpo, seco e bem ventilado</li> <li>• Não armazenar o combustível em locais com folhas secas, palha, papel, etc.</li> <li>• Conservar a unidade e o combustível em locais nos quais os vapores do combustível não fiquem em contacto com faíscas ou chamas vivas, caldeiras de água para aquecimento, motores eléctricos ou interruptores, fornos, etc.</li> <li>• Não retire o bujão do depósito enquanto o motor estiver a funcionar.</li> <li>• Não utilizar combustível para operações de limpeza.</li> <li>• Prestar atenção para não entornar combustível no vestuário.</li> </ul>	<p><b>ΚΑΥΣΙΜΟ</b></p> <p><b>⚠ ΠΡΟΣΟΧΗ:</b> η βενζίνη είναι ιδιαίτερα εύφλεκτο καύσιμο. Απαιτείται εξαιρετική προσοχή κατά το χειρισμό της βενζίνης ή μειγμάτων καυσίμου. Μην καπνίζετε και μη χρησιμοποιείτε φωτιά ή φλόγα κοντά στο καύσιμο ή στο μηχάνημα (εικ. 9).</p> <ul style="list-style-type: none"> <li>• Για να μειωθεί ο κίνδυνος πυρκαγιάς και πρόκλησης εγκαυμάτων, πρέπει να χειρίζεστε το καύσιμο με προσοχή. Είναι εξαιρετικά εύφλεκτο.</li> <li>• Ανακινήστε και τοποθετήστε το καύσιμο σε ένα δοχείο εγκεκριμένο για το καύσιμο (εικ. 10).</li> <li>• Αναμείξτε το καύσιμο σε εξωτερικό χώρο χωρίς σπινθήρες ή φλόγες.</li> <li>• Τοποθετήστε το μηχάνημα στο έδαφος, σβήστε τον κινητήρα και περιμένετε να κρυώσει πριν προχωρήσετε στον ανεφοδιασμό.</li> <li>• Ξεβιδώστε αργά την τάπα καυσίμου, ώστε να εκτονωθεί η πίεση και να αποφευχθεί η διαρροή καυσίμου.</li> <li>• Σφίξτε καλά την τάπα καυσίμου μετά τον ανεφοδιασμό. Η τάπα μπορεί να χαλαρώσει λόγω των δονήσεων, με αποτέλεσμα να χυθεί καύσιμο.</li> <li>• Σκουπίστε το καύσιμο που έχει χυθεί από το μηχάνημα. Απομακρύνετε το μηχάνημα σε απόσταση 3 μέτρων από το χώρο ανεφοδιασμού πριν βάλετε μπροστά τον κινητήρα (εικ. 11).</li> <li>• Μην επιχειρήσετε ποτέ να προκαλέσετε την ανάφλεξη καυσίμου που έχει χυθεί σε οποιαδήποτε περίπτωση.</li> <li>• Μην καπνίζετε κατά το χειρισμό του καυσίμου ή κατά τη διάρκεια της λειτουργίας του μηχανήματος.</li> <li>• Αποθηκεύετε το καύσιμο σε δροσερό, στεγνό και καλά αεριζόμενο χώρο.</li> <li>• Μην αποθηκεύετε το καύσιμο σε χώρο με ξερά φύλλα, άχυρα, χαρτιά, κλπ.</li> <li>• Αποθηκεύετε το μηχάνημα και το καύσιμο σε χώρο όπου οι αναθυμιάσεις του καυσίμου δεν έρχονται σε επαφή με σπινθήρες ή γυμνές φλόγες, λέβητες νερού για θέρμανση, ηλεκτρικούς κινητήρες ή διακόπτες, φούρνους, κλπ.</li> <li>• Μην αφαιρείτε την τάπα του ρεζερβουάρ όταν ο κινητήρας λειτουργεί.</li> <li>• Μη χρησιμοποιείτε καύσιμο για εργασίες καθαρισμού.</li> <li>• Λάβετε τις απαιτούμενες προφυλάξεις, ώστε να μη χυθεί καύσιμο στα ρούχα σας.</li> </ul>	<p><b>YAKIT</b></p> <p><b>⚠ DİKKAT:</b> Benzin oldukça yanıcı bir yakittir. Benzini veya bir yanıcı madde karışımını kullanırken yoğun dikkat gösteriniz. Yakıtın veya makinenin yakınında sigara içmeyiniz veya ateş ya da alevle yaklaşmayınız (Şekil 9).</p> <ul style="list-style-type: none"> <li>• Yangın ve yanma riskini azaltmak için, yakıtı dikkatli şekilde kullanınız. Yüksek derecede yanıcıdır.</li> <li>• Yanıcı maddeyi yakıt için onaylanmış bir kabın içerisine koyunuz ve çalkalayınız (Şekil 10).</li> <li>• Yanıcı maddeyi kıvılcım veya alevlerden uzak, açık ortamlarda karıştırınız.</li> <li>• Yere koyunuz, motoru durdurunuz ve yakıt doldurma işlemini gerçekleştirmeden önce soğumasını bekleyiniz.</li> <li>• Basıncı gidermek ve yakıtın çıkmasını engellemek için yakıt kapağını yavaşça gevşetiniz.</li> <li>• Yakıt doldurma işleminden sonra yakıt kapağını sıkıca kapatınız. Titreşimler kapağın gevşemesine ve yakıtın çıkmasına neden olabilir.</li> <li>• Üniteden çıkan yanıcı maddeyi kurutunuz. Motoru çalıştırmadan önce makineyi yakıt doldurma yerinin 3 metre uzağına taşıyınız. (Fig.11).</li> <li>• Hiçbir durumda, çıkan yanıcı maddeyi yakmaya çalışmayınız.</li> <li>• Yakıtın karıştırılması veya makinenin çalıştırılması esnasında sigara içmeyiniz.</li> <li>• Yakıtı serin, kuru ve iyi havalandırılmalı bir yerde muhafaza ediniz.</li> <li>• Yanıcı maddeyi kuru yaprak, saman, kağıt, vs. bulunan yerlerde muhafaza etmeyiniz.</li> <li>• Yakıtı ve üniteyi yakıt buharlarının açık alev veya kıvılcımlar, ısıtma amaçlı su kazanları, elektrikli motorlar veya siviçler, fırınlar vs. ile temas etmeyecekleri yerlerde saklayınız.</li> <li>• Motor çalışmaktayken deponun kapağını çıkarmayınız.</li> <li>• Yanıcı maddeyi temizlik işlemleri için kullanmayınız.</li> <li>• Yakıtı giysilerinizin üzerine dökmemeye dikkat ediniz.</li> </ul>

--	--	--	--

Česky	Русский	Polski
SPOUŠTĚNÍ	ВКЛЮЧЕНИЕ	URUCHAMIANIE
<p><b>PALIVO</b></p> <p><b>⚠ POZOR: benzín je velice hořlavé palivo. Manipulaci s benzinem nebo se směsí paliva věnujte maximální pozornost. Zákaz kouření a manipulace s otevřeným ohněm v blízkosti paliva nebo stroje (obr. 9).</b></p> <ul style="list-style-type: none"> <li>• Pro snížení rizika požáru nebo popálenin zacházejte s palivem opatrně. Je vysoce hořlavé.</li> <li>• Palivo míchejte a skladujte pouze v nádobě schválené pro daný typ paliva (obr. 10).</li> <li>• Palivo míchejte venku, kde nehrozí výskyt jisker nebo ohně.</li> <li>• Před doléváním paliva stroj položte na zem, vypněte motor a počkejte až vychladne.</li> <li>• Pomalu povolte palivové víčko, aby mohl uniknout přetlak a aby se vyloučilo vylití paliva.</li> <li>• Po dolití víčko nádrže řádně dotáhněte. Vibrace mohou způsobit povolení víčka a únik paliva.</li> <li>• Případně rozlité palivo pečlivě utřete. Před spuštěním motoru odejděte alespoň 3 metry od místa, kde jste dolévali palivo (obr. 11).</li> <li>• Nikdy se nesnažte spálit palivo rozlité za jakýchkoli okolností.</li> <li>• Během manipulace s palivem a během činnosti stroje nekuřte.</li> <li>• Palivo skladujte na chladném, suchém a dobře větraném místě.</li> <li>• Palivo neskladujte v místech se suchým listím, slámou, papírem atd.</li> <li>• Motorovou jednotku a palivo skladujte v místech, kde výpary paliva nepřijdou do styku s jiskrami, otevřeným plamenem, ohříváči vody, kotly topení, elektrickými motory, spínači, sporáky, troubami atd.</li> <li>• Nikdy neodstraňujte palivové víčko, když je motor v chodu.</li> <li>• Palivo nepoužívejte na čištění.</li> <li>• Dávejte pozor, aby se palivo nedostalo na součásti oblečení.</li> </ul>	<p><b>ТОПЛИВО</b></p> <p><b>⚠ ВНИМАНИЕ! Бензин является чрезвычайно огнеопасным видом топлива. При обращении с бензином или топливной смесью будьте максимально осторожны. Не курите и не подносите источники открытого пламени к топливу или машине (Рис. 9).</b></p> <ul style="list-style-type: none"> <li>• Для снижения опасности возгорания и получения ожогов будьте осторожны при обращении с топливом. Оно является чрезвычайно огнеопасным.</li> <li>• Размешивайте и храните топливо в специальной канистре (Рис.10).</li> <li>• Смешивайте топливо на открытом воздухе – на участке, на котором отсутствуют искры или пламя.</li> <li>• Перед заправкой опустите машину на землю и заглушите двигатель.</li> <li>• Медленно открутите крышку заливочной горловины для снятия давления и во избежание утечек топлива.</li> <li>• После заправки плотно закрутите крышку. Вибрации могут привести к ослаблению крышки и к утечке топлива.</li> <li>• Вытрите пролившееся топливо. Перед тем как приступить к запуску двигателя, отнесите машину на расстояние не менее 3 м от места заправки (Рис.11).</li> <li>• Ни при каких обстоятельствах не пытайтесь поджигать пролившееся топливо.</li> <li>• Не курите при обращении с топливом и во время работы машины.</li> <li>• Храните топливо в сухом, прохладном и хорошо вентилируемом месте.</li> <li>• Не храните топливо рядом с сухими листьями, соломой, бумагой и т.д.</li> <li>• Держите машину и топливо в таких местах, в которых исключена возможность контакта топливных паров с искрами или открытым пламенем, бойлерами, электромоторами, выключателями, печами и т.д.</li> <li>• Не снимайте крышку заправочной горловины при работающем двигателе.</li> <li>• Не используйте топливо для чистки.</li> <li>• Будьте осторожны и не допускайте попадания топлива на свою одежду.</li> </ul>	<p><b>PALIWO</b></p> <p><b>⚠ UWAGA: benzyna jest paliwem skrajnie łatwopalnym. Korzystając z benzyny lub mieszanki paliw, należy się z nimi obchodzić z jak największą ostrożnością. Nie palić ani nie używać ognia lub płomieni w pobliżu paliwa lub urządzenia (rys. 9).</b></p> <ul style="list-style-type: none"> <li>• Celem zmniejszenia ryzyka pożaru i oparzeń, należy obchodzić się z paliwem bardzo ostrożnie. Jest wysoce łatwopalne.</li> <li>• Potrząsnąć i umieścić paliwo w pojemniku odpowiednim do przechowywania paliwa (Rys. 10).</li> <li>• Mieszać paliwo na otwartym powietrzu, w miejscu wolnym od obecności iskier i płomieni.</li> <li>• Złożyć na ziemi, zatrzymać silnik i odczekać aż ostygnie przed rozpoczęciem uzupełniania paliwa.</li> <li>• Powoli odkręcać korek wlewu paliwa, aby zwolnić ciśnienie i uniknąć wylania się paliwa.</li> <li>• Dobrze dokręcić korek wlewu paliwa po jego uzupełnieniu. Drgania mogą spowodować poluzowanie się korka i wyciek paliwa.</li> <li>• Wytrzeć paliwo, które wyciekło ze zbiornika. Odsunąć maszynę na odległość 3 metrów od miejsca uzupełnienia paliwa przed uruchomieniem silnika (Rys. 11).</li> <li>• Pod żadnym pozorem nie próbować nigdy spalić wyciekniętego paliwa.</li> <li>• Nie palić podczas obchodzenia się z paliwem lub podczas pracy z urządzeniem.</li> <li>• Przechowywać benzynę w suchym, chłodnym i dobrze wentylowanym miejscu.</li> <li>• Nie przechowywać benzyny w miejscach, w których znajdują się suche liście, słoma, papier, itp.</li> <li>• Przechowywać urządzenie oraz paliwo w miejscach, w których opary paliwa nie mają możliwości wejścia w kontakt z iskrami lub otwartym ogniem, warników wody grzewczej, silników elektrycznych lub wyłączników elektrycznych, pieców, itp.</li> <li>• Nie zdejmować korka ze zbiornika, gdy silnik jest włączony.</li> <li>• Nie używać paliwa do prac czyszczenia,</li> <li>• Uważać na to, by nie poplaścić paliwem własnej odzieży.</li> </ul>



p.n. 3355004A

13

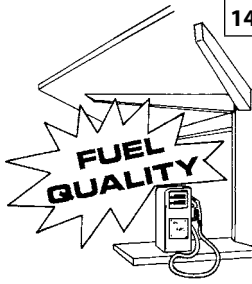

14

GASOLINA - BENZIN  
BENZIN - BENZIN  
БЕНЗИН - BENZYN



ℓ

1  
5  
10  
15  
20  
25

OLEO - ΛΛΛΙ - YAĞ  
OLEJ - MАСЛО - OLEJU



2% - 50:1

ℓ

0,02  
0,10  
0,20  
0,30  
0,40  
0,50

(cm<sup>3</sup>)

(20)  
(100)  
(200)  
(300)  
(400)  
(500)

15

3555027A

3555026A



3455025A

3455024A



16

Português

## PARA DAR PARTIDA

### COMBUSTÍVEL

Este produto é accionado por um motor a 2 tempos e requer a pré-mistura de gasolina e de óleo para motores a 2 tempos. Pré-misturar a gasolina sem chumbo e o óleo para motores a dois tempos num recipiente limpo aprovado para a gasolina (Fig. 13).

**COMBUSTÍVEL ACONSELHADO:** ESTE MOTOR ESTÁ CERTIFICADO PARA FUNCIONAR COM GASOLINA SEM CHUMBO DE 89 OCTANAS ((R + M) / 2) PARA UTILIZAÇÃO AUTOMOBILÍSTICA OU COM UM NÚMERO MAIOR DE OCTANAS (Fig. 14).

Misturar o óleo para motores de dois tempos com a gasolina, de acordo com as instruções na embalagem.

Recomendamos a utilização de óleo para motores de 2 tempos a **2% (1:50)** formulado especificamente para todos os motores a dois tempos arrefecidos a ar.

As proporções correctas de óleo/combustível indicadas no catálogo (Fig. 15) são adequadas quando se utiliza óleo para motores **PROSINT 2** e **EUROSINT 2** (Fig. 16) ou um óleo de motor equivalente de alta qualidade (especificações **JASO FD** ou **ISO L-EGD**).

**⚠ ATENÇÃO: NÃO UTILIZAR ÓLEO PARA VEÍCULOS AUTOMÓVEIS OU ÓLEO PARA MOTORES FORA DE BORDA a 2 TEMPOS.**

**⚠ CUIDADO:**  
- Adquirir apenas a quantidade de combustível necessário com base nos seus consumos; não adquirir mais do que será utilizado num ou dois meses;  
- Conservar a gasolina num recipiente fechado hermeticamente, em local seco e fresco.

**⚠ CUIDADO - Para a mistura, nunca use um combustível com uma percentagem de etanol superior a 10%; são aceitáveis gasohol (mistura de gasolina e etanol) com uma percentagem de etanol até 10% ou combustível E10.**

**NOTA -** Prepare apenas a mistura necessária à utilização; não a deixe no reservatório ou no bidão por muito tempo. É aconselhável utilizar estabilizador para combustível **Emak ADDITIX 2000** cód.001000972A, para conservar a mistura durante um período de 12 meses (Fig.17).

### Gasolina alquilada

**⚠ CUIDADO - A gasolina alquilada não tem a mesma densidade da gasolina normal. Portanto, os motores testados com a gasolina normal podem necessitar de uma regulação diferente do parafuso H. Para esta operação, é necessário dirigir-se a um Centro de Assistência Autorizado.**

### REABASTECIMENTO (Fig.19)

Agitar o recipiente da mistura antes de proceder ao reabastecimento (Fig. 18).

Ελληνικά

## EKKINHSH

### ΚΑΥΣΙΜΟ

Το προϊόν αυτό διαθέτει δίχρονο κινητήρα και χρησιμοποιεί μείγμα βενζίνης και λαδιού για δίχρονους κινητήρες. Αναμείξετε αμόλυβδη βενζίνη και λάδι για δίχρονους κινητήρες σε ένα καθαρό δοχείο, κατάλληλο για χρήση με βενζίνη (εικ. 13).

**ΣΥΝΙΣΤΩΜΕΝΟ ΚΑΥΣΙΜΟ:** Ο ΚΙΝΗΤΗΡΑΣ ΑΥΤΟΣ ΕΧΕΙ ΠΙΣΤΟΠΟΙΗΘΕΙ ΓΙΑ ΛΕΙΤΟΥΡΓΙΑ ΜΕ ΑΜΟΛΥΒΔΗ ΒΕΝΖΙΝΗ ΑΥΤΟΚΙΝΗΤΩΝ 89 ΟΚΤΑΝΙΩΝ ((R + M) / 2) ΚΑΙ ΑΝΩ (εικ. 14).

Αναμείξετε το λάδι για δίχρονους κινητήρες με τη βενζίνη ακολουθώντας τις οδηγίες που αναγράφονται στη συσκευασία.

Συνιστάται η χρήση του λαδιού για δίχρονους κινητήρες **2% (1:50)**, που παρασκευάζεται αποκλειστικά για όλους τους δίχρονους αερόψυκτους κινητήρες.

Η σωστή αναλογία λαδιού/καυσίμου που αναφέρεται στον πίνακα (εικ. 15) αφορά τη χρήση λαδιού για κινητήρες **PROSINT 2** και **EUROSINT 2** (εικ. 16) ή λαδιού για κινητήρες αντίστοιχης υψηλής ποιότητας (**προδιαγραφές JASO FD ή ISO L-EGD**).

**⚠ ΠΡΟΣΟΧΗ: ΜΗ ΧΡΗΣΙΜΟΠΟΙΕΙΤΕ ΛΑΔΙ ΓΙΑ ΟΧΗΜΑΤΑ Ή ΛΑΔΙ ΓΙΑ ΔΙΧΡΟΝΟΥΣ ΕΞΩΛΕΜΒΙΟΥΣ ΚΙΝΗΤΗΡΕΣ.**

**⚠ ΠΡΟΣΟΧΗ:**  
- Αγοράζετε μόνο τις ποσότητες καυσίμου που απαιτούνται ανάλογα με την κατανάλωση. Μην αγοράζετε μεγαλύτερες ποσότητες από εκείνες που θα χρησιμοποιήσετε σε ένα ή δύο μήνες.  
- Αποθηκεύετε τη βενζίνη σε ερμητικά κλειστό δοχείο και σε στεγνό και δροσερό χώρο.

**⚠ ΠΡΟΣΟΧΗ - Μη χρησιμοποιείτε ποτέ καύσιμο με ποσοστό αιθανόλης άνω του 10%. Μπορεί να χρησιμοποιηθεί βενζόλη (μείγμα βενζίνης και αιθανόλης) με ποσοστό αιθανόλης έως 10% ή καύσιμο E10.**

**ΣΗΜΕΙΩΣΗ -** Προετοιμάστε μόνο την απαιτούμενη ποσότητα μείγματος για χρήση. Μην αφήνετε το μείγμα στο ρεζερβουάρ ή σε δοχείο για μεγάλο χρονικό διάστημα. Συνιστάται η χρήση του σταθεροποιητή καυσίμου **Emak ADDITIX 2000** κωδ.001000972A για διατήρηση του μείγματος για διάστημα 12 μήνες (εικ.17).

### Αλκυλική βενζίνη

**⚠ ΠΡΟΣΟΧΗ - Η αλκυλική βενζίνη δεν έχει την ίδια πυκνότητα με την κανονική βενζίνη. Για το λόγο αυτό, οι κινητήρες στους οποίους χρησιμοποιείται κανονική βενζίνη μπορεί να χρειάζονται διαφορετική ρύθμιση της βίδας H. Για τη διαδικασία αυτή, απευθυνθείτε σε ένα εξουσιοδοτημένο κέντρο τεχνικής υποστήριξης.**

### ΑΝΕΦΟΔΙΑΣΜΟΣ (εικ. 19)

Ανακινήστε το δοχείο μείγματος πριν από τον ανεφοδιασμό (εικ. 18).

Türkçe

## ÇALIŞTIRMAYA GEÇİŞ

### YAKIT

Bu ürün 2 devirli bir motor ile çalıştırılır ve 2 devirli motorlar için benzin ve yağ önkarışımı gerektirir. Benzin ve iki devirli motorlar için olan kurşunsuz yağlı benzin için uygun olan temiz bir kapta karıştırınız (Şekil 13).

**ÖNERİLEN YAKIT:** BU MOTOR OTOMOBİLDE KULLANIM İÇİN 89 OKTANLIK ((R + M) / 2) YA DA YÜKSEK OKTAN NUMARALI KURŞUNSUZ BENZİN İLE ÇALIŞTIRILMAK İÇİN ONAYLIDIR (Şekil 14).

2 devirli motorlar için olan yağ ve benzini ambalajın üzerindeki talimatlara uygun şekilde karıştırınız.

Havada soğutulan tüm 2 devirli motorlar için özel olarak formüle edilmiş olan **%2'lik (1:50)** yağınızı kullanmanızı önermekteyiz.

Tabloda verilen yağ/yakıt karışımının doğru oranları (Şekil 15) eğer **PROSINT 2** ve **EUROSINT 2** (Şekil 16) veya yüksek kaliteli eşdeğerde bir motor yağı (**JASO FD özellikleri veya ISO L-EGD**) kullanılıyor ise uygundur.

**⚠ UYARI: MOTORLU ARAÇLAR VEYA 2 DEVİRLİ TAKMA MOTORLAR İÇİN OLAN YAĞLARI KULLANMAYINIZ.**

**⚠ UYARI:**  
- Tüketime bağlı olarak sadece gereken miktarda yakıt alınız; bir veya iki aylık bir dönemde kullanacaksanız gereğinden fazla almayınız;  
- Benzini hava geçirmez şekilde kapatılmış bir kapta, serin ve kuru bir yerde muhafaza ediniz.

**⚠ UYARI - Karışım için hiçbir zaman %10'dan fazla etanol içeren bir yakıt kullanmayın;%10'a kadar etanol içeren gazohol (benzin ve etanol karışımı) veya E10 yakıtı kullanılabilir.**

**NOT -** Yalnızca kullanımda gerekli olan karışımı hazırlayın: Hazne ya da yakıt deposu içinde uzun süre bırakmayın. Karışımı 12 ay bir süreliğine korumak için 001000972A kodlu **Emak ADDITIX 2000** yakıt stabilizatörü kullanılması önerilir (Şekil.17).

### Alkil benzin

**⚠ UYARI - Alkil benzin normal benzin ile aynı yoğunluğa sahip değildir. Bu nedenle, normal benzin ile çalıştırılan motorlar H vidasının farklı şekilde ayarlanmasını gerektirebilir. Bu işlem için Yetkili Destek Merkezine başvurmak gereklidir.**

### YAKIT DOLDURMA (Şekil 19)

Karışımı yakıt doldurmadan önce iyice karıştırınız (Şekil 18).



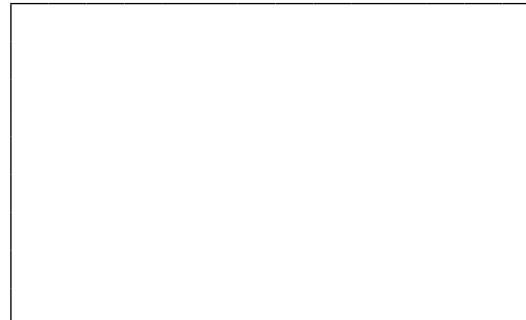
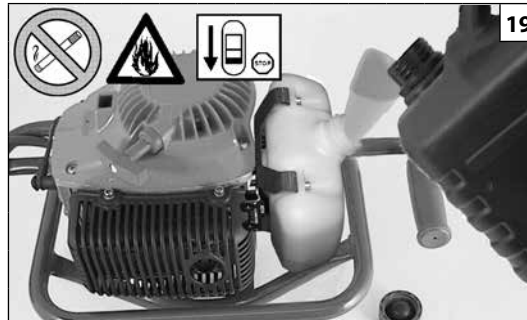

Česky	Русский	Polski
<p align="center"><b>SPOUŠTĚNÍ</b></p>	<p align="center"><b>ВКЛЮЧЕНИЕ</b></p>	<p align="center"><b>URUCHAMIANIE</b></p>
<p><b>PALIVO</b> Tento přístroj má pohon dvoutaktním motorem a vyžaduje tedy směs benzínu a oleje pro dvoutaktní motory. Směs bezolovnatého benzínu a oleje pro dvoutaktní motory si připravte předem v čisté nádobě schválené pro benzín (obr. 13).</p> <p><b>DOPORUČENÉ PALIVO:</b> TENTO MOTOR JE SCHVÁLEN PRO ČINNOST S BEZOLOVNATÝM AUTOMOBILOVÝM BENZÍNEM S OKTANOVÝM ČÍSLEM 89 (R + M] / 2) NEBO VYŠŠÍM (OBR. 14).</p> <p>Olej pro dvoutaktní motory smíchejte s benzinem podle pokynů na obalu. Doporučujeme používat olej pro dvoutaktní motory v množství <b>2 % (1:50)</b>, který byl vyvinut speciálně pro dvoutaktní motory chlazené vzduchem.</p> <p>Správný míchací poměr olej/palivo, uvedený v prospektu (obr. 15), je vhodný jak pro používání motorového oleje <b>PROSINT 2</b> a <b>EUROSINT 2</b> (obr. 16), tak pro ekvivalentní motorové oleje vysoké jakosti (<b>specifikace JASO FD nebo ISO L-EGD</b>).</p> <p><b>⚠ UPOZORNĚNÍ: NEPOUŽÍVEJTE OLEJ PRO AUTA ANI OLEJ PRO DVOUAKTNÍ MOTORY PRO ČLUNY.</b></p> <p><b>⚠ UPOZORNĚNÍ:</b></p> <ul style="list-style-type: none"> <li>- Kupujte pouze potřebné množství paliva podle vlastní spotřeby; nekupujte více, než se spotřebuje za jeden nebo dva měsíce;</li> <li>- Benzín uchovávejte v hermeticky uzavřené nádobě, na chladném a suchém místě.</li> </ul> <p><b>⚠ UPOZORNĚNÍ - Pro palivovou směs nikdy nepoužívejte palivo s podílem etanolu větším než 10 %; přípustné jsou gasohol (směs benzínu a etanolu) s podílem etanolu do 10 % nebo palivo E10.</b></p> <p><b>POZNÁMKA</b> - Připravujte pouze takové množství paliva, které potřebujete k práci, nenechávejte směs v nádrži nebo kanystru příliš dlouho. Pro skladování směsi po dobu 12 měsíců doporučujeme použít stabilizátor paliva <b>Emak ADDITIX 2000</b> kód 001000972A (obr. 17).</p> <p><b>Alkylový benzin</b></p> <p><b>⚠ UPOZORNĚNÍ - alkylový benzin nemá stejnou hustotu jako normální benzin. Proto mohou motory seřízené s normálním benzinem vyžadovat jiné seřízení šroubu H. K tomu je třeba se obrátit na autorizované servisní středisko.</b></p> <p><b>DOLÉVÁNÍ PALIVA (obr. 19)</b> Kanystrem se směsí před dolitím zatřepejte (obr. 18).</p>	<p><b>ТОПЛИВО</b> Данная машина приводится в действие 2-тактным двигателем и подлежит заправке предварительно приготовленной бензино-масляной смесью для 2-тактных двигателей. Предварительно смешайте неэтилированный бензин с маслом для двухтактных двигателей в чистой емкости, пригодной для хранения бензина (Рис. 13).</p> <p><b>РЕКОМЕНДУЕМОЕ ТОПЛИВО:</b> ДАННЫЙ ДВИГАТЕЛЬ СЕРТИФИЦИРОВАН ДЛЯ РАБОТЫ С НЕЭТИЛИРОВАННЫМ БЕНЗИНОМ ДЛЯ АВТОТРАНСПОРТНЫХ СРЕДСТВ С ОКТАНОВЫМ ЧИСЛОМ 89 (R + M] / 2) ИЛИ БОЛЬШИМ (Рис.14).</p> <p>Смешивайте бензин с маслом для двухтактных двигателей в соответствии с указаниями, приведенными на таре.</p> <p>Мы рекомендуем использовать масло для 2-тактных двигателей в концентрации <b>2% (1:50)</b>, специально разработанное для всех двухтактных двигателей с воздушным охлаждением.</p> <p>Соотношения масла/бензина, приведенные в следующей таблице (Рис.15), являются верными при использовании масла <b>PROSINT 2</b> или <b>EUROSINT 2</b> (Рис.16) или эквивалентного ему высококачественного масла (<b>удовлетворяющего стандарту JASO FD или ISO L-EGD</b>).</p> <p><b>⚠ ВНИМАНИЕ! НЕ ИСПОЛЬЗУЙТЕ МАСЛО ДЛЯ АВТОМОБИЛЕЙ ИЛИ МАСЛО ДЛЯ ЗАБОРТНЫХ ДВУХТАКТНЫХ ДВИГАТЕЛЕЙ</b></p> <p><b>⚠ ВНИМАНИЕ!</b></p> <ul style="list-style-type: none"> <li>- Приобретайте топливо исключительно в количествах, соответствующих вашему объему потребления; не приобретайте больше топлива, чем вы расходуете в течение одного-двух месяцев;</li> <li>- Храните бензин в герметичной емкости в сухом и прохладном месте.</li> </ul> <p><b>⚠ ВНИМАНИЕ! Никогда не используйте для топливной смеси топливо с содержанием этанола больше 10 %; допускается использовать газохол (смесь бензина с этанолом) с содержанием этанола до 10 % или топливо E10.</b></p> <p><b>ПРИМЕЧАНИЕ</b> - Готовьте только необходимое для работы количество смеси; не оставляйте готовую смесь в баке машины или в канистре на долгое время. Рекомендуется использовать стабилизирующую присадку для топлива <b>Emak ADDITIX 2000</b> код 001000972A, позволяющую хранить топливную смесь в течение 12 месяцев (Рис.17).</p> <p><b>Алкилированный бензин</b></p> <p><b>⚠ ВНИМАНИЕ! Плотность алкилированного бензина отлична от плотности обычного бензина. Поэтому на двигателях, отрегулированных для работы с обычным бензином, может потребоваться изменение регулировки винта H. Для выполнения этой операции следует обращаться в авторизованный сервисный центр.</b></p> <p><b>ЗАПРАВКА ТОПЛИВНОЙ СМЕСЬЮ (Рис.19)</b> Перед заправкой взболтайте канистру со смесью (Рис.18).</p>	<p><b>PALIWO</b> Niniejsze urządzenie jest napędzane silnikiem dwusuwowym i wymaga wstępnego sporządzenia mieszanki benzyny z olejem do silników dwusuwowych. Zmieszać benzynę bezołowiową i olej do silników dwusuwowych w czystym pojemniku, odpowiednim do przechowywania benzyny (Rys. 13).</p> <p><b>ZALECANE PALIVO:</b> TEN SILNIK JEST PRZYSTOSOWANY DO PRACY NA BENZYNIE BEZOŁOWIOWEJ, PRZEZNACZONEJ DO UŻYTKU W POJAZDACH SAMOCHODOWYCH, O LICZBIE OKTANOWEJ 89 (R + M] / 2) LUB WYŻSZEJ (Rys. 14).</p> <p>Zmieszać olej do silników dwusuwowych z benzyną zgodnie z instrukcjami podanymi na opakowaniu.</p> <p>Zalecamy korzystanie z oleju do silników dwusuwowych <b>2% (1:50)</b> opracowanego specjalnie dla silników dwusuwowych chłodzonych powietrzem.</p> <p>Prawidłowe proporcje oleju/benzyny podane w prospekcie (Rys. 15) są odpowiednie, jeśli korzysta się z oleju do silników <b>PROSINT 2</b> i <b>EUROSINT 2</b> (Rys. 16) lub równorzędnego oleju silnikowego wysokiej jakości (<b>zgodnego z normą JASO FD lub ISO L-EGD</b>).</p> <p><b>⚠ OSTROŻNIE: NIE KORZYSTAĆ Z OLEJU DO POJAZDÓW SAMOCHODOWYCH LUB OLEJÓW DO DWUSUWOWYCH SILNIKÓW ZABURTOWYCH.</b></p> <p><b>⚠ OSTROŻNIE:</b></p> <ul style="list-style-type: none"> <li>- Dostosować ilość kupowanej benzyny do jej rzeczywistego zużycia; nie kupować więcej paliwa, niż jest się w stanie wykorzystać w ciągu jednego lub dwóch miesięcy;</li> <li>- Przechowywać benzynę w hermetycznie zamkniętym pojemniku w suchym i chłodnym miejscu.</li> </ul> <p><b>⚠ OSTROŻNIE: Do mieszanki nie należy nigdy używać paliwa zawierającego więcej niż 10% etanolu; dopuszczalne są mieszanki benzyny i etanolu zawierające etanol w stężeniu do maks. 10% lub paliwo typu E10.</b></p> <p><b>UWAGA</b> - Przygotować tyle tylko mieszanki, ile zostanie zużyte w ciągu dnia pracy. Nie pozostawiać mieszanki w zbiorniku lub w kaniestrze zbyt długo. Zaleca się stosowanie stabilizatora do paliwa <b>ADDITIX 2000</b> marki <b>Emak</b> o kodzie 001000972A. Pozwala on zachować właściwości mieszanki przez okres 12 miesięcy (Rys. 17).</p> <p><b>Benzyna alkiilowana</b></p> <p><b>⚠ OSTROŻNIE: Benzyna alkiilowana nie posiada takiej samej gęstości, jak standardowa. Z tego powodu silniki wyregulowane ze standardową benzyną mogą wymagać innej regulacji śruby H. W celu przeprowadzenia tej procedury należy się zwrócić do autoryzowanego serwisu.</b></p> <p><b>UZUPEŁNIANIE PALIWA (Rys. 19)</b> Potrząsnąć zbiornikiem z mieszanką przed rozpoczęciem uzupełniania paliwa (Rys. 18).</p>

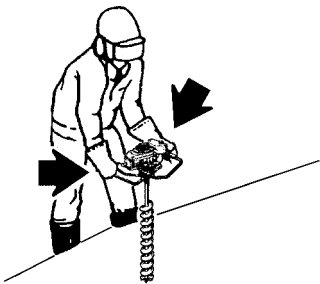

Português

**PARA DAR PARTIDA**

- ⚠ Antes de arrancar o motor, assegure-se que a broca não esteja em contato com corpos estranhos.
- ⚠ Controle que a broca não gire quando o motor estiver no mínimo. Caso contrário, contacte um Centro de Serviços Autorizado para realizar uma verificação e correção do problema.
- ⚠ Segure sempre firmemente o punho direito com a mão direita e o punho esquerdo com a mão esquerda (Fig. 21). Agarre firmemente o punho da brocadora com o polegar e os dedos. Certifique-se de que todas as partes do corpo estão afastadas da broca e da panela de escape.
- ⚠ A exposição às vibrações pode causar danos às pessoas que sofram de problemas de circulação sanguínea ou problemas nervosos. Contacte um médico se se verificarem sintomas físicos como entorpecimento, falta de sensibilidade, diminuição da força normal ou mudanças na cor da pele. Estes sintomas surgem habitualmente nos dedos, mãos ou pulsos.

Ελληνικά

**ΕΚΚΙΝΗΣΗ**

- ⚠ Πριν θέσετε σε κίνηση τον κινητήρα σιγουρευτείτε ότι η ακμή δεν είναι σε επαφή με ξένα αντικείμενα.
- ⚠ Σιγουρευτείτε ότι η ακμή δεν γυρίζει όταν ο κινητήρας είναι στο ρελαντί. Διαφορετικά, επικοινωνήστε με ένα Εξουσιοδοτημένο Κέντρο Εξυπηρέτησης να προβεί σε έλεγχο και να διορθώσει το πρόβλημα.
- ⚠ Κρατάτε πάντα σφιχτά τη δεξιά λαβή με το δεξί χέρι και την αριστερή λαβή με το αριστερό χέρι (εικ. 21). Κρατάτε τη λαβή του μηχανοκίνητου τρυπανιού σταθερά, ανάμεσα στον αντίχειρα και τα υπόλοιπα δάχτυλα του χεριού σας. Απομακρύνετε όλα τα μέρη του σώματος από τη μύτη και το σιγαστήρα της εξάτμισης.
- ⚠ Η έκθεση σε δονήσεις μπορεί να προκαλέσει τραυματισμούς σε άτομα που με προβλήματα στην κυκλοφορία του αίματος ή νευρολογικής φύσης. Απευθυνθείτε σε ένα γιατρό εάν εμφανιστούν σωματικά συμπτώματα, όπως λήθαργος, έλλειψη αίσθησης, αδυναμία ή μεταβολές στο χρώμα του δέρματος. Τα συμπτώματα αυτά παρουσιάζονται συνήθως στα δάκτυλα, στα χέρια ή στους καρπούς.

Türkçe

**ÇALIŞTIRMAYA GEÇİŞ**

- ⚠ Çalıştırmaya geçmeden önce, ucun serbestçe hareket edemediğinden emin olun
- ⚠ Motor rölantide iken ucun dönmediğinden emin olunuz. Aksi takdirde bir kontrol yapmak ve sorunu çözmek bir yetkili Servis merkezine başvurun.
- ⚠ Daima sağ elinizle sağ kulpu ve sol elinizle de sol kulpu sıkıca kavrayınız (Şek. 21). Motorlu burgunun kulpunu, başparmağınızla ve diğer parmaklarınızla sıkıca kavrayınız. Tüm gövde aksamlarının uçtan ve susturucudan uzak olduğundan emin olunuz.
- ⚠ Titreşimlere maruz kalmak, kan dolaşımı problemleri veya sinirsel problemleri olan kişiler için zararlı olabilir. Halsizlik, his kaybı, normal güçte azalma veya cilt renginde değişiklik gibi fiziksel belirtilerin görülmesi halinde doktora danışınız. Bu belirtiler genellikle parmaklarda, ellerde veya bileklerde görülür.

--	--	--	--

Česky	Русский	Polski
SPOUŠTĚNÍ	ВКЛЮЧЕНИЕ	URUCHAMIANIE
<p><b>⚠</b> Před nastartováním motoru se přesvědčte, že vrták není ničím blokován.</p> <p><b>⚠</b> Při volnoběžných otáčkách motoru se vrták nesmí otáčet. V opačném případě kontaktujte Autorizované servisní středisko, aby provedlo kontrolu a odstranění problému.</p> <p><b>⚠</b> Pravou rukojeť vždy pevně držte pravou rukou a levou rukojeť levou rukou (obr. 21). Držte motorový vrták pevným úchopem s palcem a prsty kolem rukojeti. Zkontrolujte, zda jsou všechny části vašeho těla dostatečně daleko od vrtáku a tlumiče výfuku.</p> <p><b>⚠</b> Vystavení vibracím může způsobit poškození zdraví osob, které trpí problémy oběhového systému nebo nervovými problémy. Pokud se projeví fyzické symptomy, jako znečitlivění, snížení citlivosti, snížení normální síly nebo změny zbarvení pokožky, obraťte se na lékaře. Tyto symptomy se obvykle projevují na prstech, rukou nebo zápěstí.</p>	<p><b>⚠</b> Перед запуском двигателя убедитесь в том, что бур не касается посторонних предметов.</p> <p><b>⚠</b> Удостоверьтесь в том, что бур не вращается, когда двигатель находится в режиме минимальных оборотов (холостого хода). В противном случае обратитесь в авторизованный сервисный центр, чтобы провести проверку и устранить проблему.</p> <p><b>⚠</b> Всегда прочно держите правую рукоятку правой рукой, а левую рукоятку - левой рукой (Рис. 21). Прочно обхватывайте рукоятку всеми пальцами руки. Убедитесь, что все части вашего тела находятся вдали от сверла и выхлопной трубы.</p> <p><b>⚠</b> Воздействие вибрации может вызвать проблемы со здоровьем у людей с нарушенным кровообращением или с заболеваниями нервной системы. Обратитесь за медицинской помощью, если у Вас возникли такие симптомы, как онемение, потеря чувствительности, упадок сил или изменение цвета кожи. Как правило, эти симптомы возникают в пальцах, руках или запястьях.</p>	<p><b>⚠</b> Przed uruchomieniem silnika, należy upewnić się, że wiertło nie jest blokowane przez inny przedmiot.</p> <p><b>⚠</b> Upewnić się, że wiertło się nie obraca podczas biegu jałowego silnika. W przeciwnym razie skontaktuj się z Autoryzowanym Centrum Serwisowym w celu przeprowadzenia kontroli i rozwiązania problemu.</p> <p><b>⚠</b> Należy zawsze mocno chwytać prawą rękojeść prawą ręką, a lewą rękojeść lewą ręką (Rys. 21). Mocno trzymać świder tak, aby kciuk i palce obejmowały jego rękojeść. Sprawdzić, czy wszystkie części ciała są oddalone od wiertła i tłumika.</p> <p><b>⚠</b> Wystawienie na działanie drgań może spowodować szkody zdrowotne u osób cierpiących na zaburzenia krążenia lub dolegliwości ze strony układu nerwowego. Zasięgnąć porady lekarskiej w przypadku wystąpienia objawów takich jak odrętwienie, utrata czucia, zmniejszenie normalnej siły czy zmiany kolorytu skóry. Te objawy z reguły występują w obrębie palców, dłoni lub nadgarstków.</p>

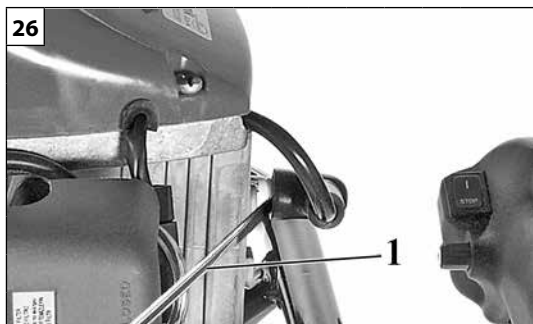
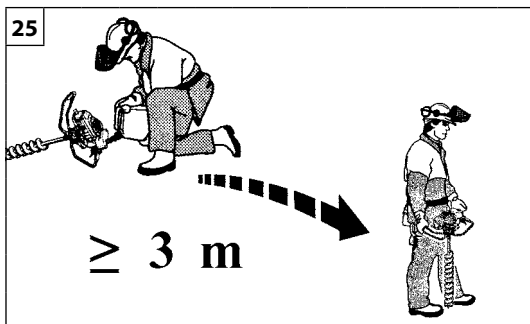

Português	Ελληνικά	Türkçe
<p align="center"><b>PARA DAR PARTIDA</b></p>	<p align="center"><b>EKKINHSH</b></p>	<p align="center"><b>ÇALIŞTIRMAYA GEÇİŞ</b></p>
<p><b>⚠ ATENÇÃO:</b> observar as instruções de segurança para o manuseamento do combustível. Desligar sempre o motor antes de realizar o reabastecimento. Nunca adicionar combustível a uma máquina com o motor a funcionar ou quente. Afastar-se pelo menos 3 m da posição em que foi realizado o reabastecimento antes de ligar o motor (fig. 25). <b>NÃO FUMAR!</b></p> <ol style="list-style-type: none"> <li>1. Limpar a superfície em redor do bujão do combustível para evitar contaminações.</li> <li>2. Desapertar lentamente o bujão do combustível.</li> <li>3. Deitar a mistura do combustível no depósito com cuidado. Evitar derrames.</li> <li>4. Antes de voltar a colocar o bujão do combustível, limpar e verificar a junta.</li> <li>5. Volte a colocar imediatamente o bujão do combustível apertando-o manualmente. Remover eventuais derrames de combustível.</li> </ol> <p><b>⚠ ATENÇÃO:</b> verificar se existem perdas de combustível e, se existirem, eliminá-las antes da utilização. Se necessário, contactar o serviço de assistência do seu revendedor.</p> <p><b>Motor encharcado</b></p> <ul style="list-style-type: none"> <li>- Coloque o interruptor on/off na posição <b>STOP</b>.</li> <li>- Engate uma ferramenta adequada na carcaça da vela de ignição (1, Fig. 26).</li> <li>- Force a carcaça da vela de ignição para levantar.</li> <li>- Desaperte e seque a vela de ignição.</li> <li>- Abra completamente o acelerador.</li> <li>- Puxe o cordão de arranque várias vezes para esvaziar a câmara de combustão.</li> <li>- Volte a montar a vela de ignição e ligue a carcaça da vela de ignição, pressione <b>firmemente</b> para baixo – volte a montar as outras peças.</li> <li>- Coloque o interruptor on/off na posição I, a posição de arranque.</li> <li>- Coloque a alavanca de arranque na posição OPEN – mesmo com o motor frio.</li> <li>- De seguida, ligue o motor.</li> </ul>	<p><b>⚠ ΠΡΟΣΟΧΗ:</b> Τηρείτε τις οδηγίες ασφαλείας για το χειρισμό του καυσίμου. Σβήνετε πάντα τον κινητήρα πριν από τον ανεφοδιασμό. Μην προσθέτετε ποτέ καύσιμο στο μηχάνημα όταν ο κινητήρας λειτουργεί ή είναι ζεστός. Πριν βάλετε μπροστά τον κινητήρα, απομακρυνθείτε τουλάχιστον 3 m από το σημείο όπου πραγματοποιήθηκε ο ανεφοδιασμός (εικ. 25). <b>ΜΗΝ ΚΑΠΝΙΖΕΤΕ!</b></p> <ol style="list-style-type: none"> <li>1. Καθαρίστε την επιφάνεια γύρω από την τάπα καυσίμου, για να αποφευχθεί τυχόν ρύπανση.</li> <li>2. Χαλαρώστε αργά την τάπα καυσίμου.</li> <li>3. Προσθέστε προσεκτικά το μείγμα καυσίμου στο ρεζερβουάρ. Μη χύνετε το καύσιμο.</li> <li>4. Πριν τοποθετήσετε ξανά την τάπα καυσίμου, καθαρίστε και ελέγξτε το λάστιχο.</li> <li>5. Τοποθετήστε αμέσως την τάπα καυσίμου σφίγγοντάς την με το χέρι. Καθαρίστε τυχόν καύσιμο που έχει χυθεί.</li> </ol> <p><b>⚠ ΠΡΟΣΟΧΗ:</b> Ελέγξτε εάν έχει χυθεί καύσιμο και καθαρίστε τυχόν διαρροές πριν από τη χρήση. Εάν απαιτείται, επικοινωνήστε με το τμήμα τεχνικής υποστήριξης του προμηθευτή σας.</p> <p><b>Ο κινητήρας είναι μπουκωμένος.</b></p> <ul style="list-style-type: none"> <li>- Θέστε το διακόπτη on/off στη θέση <b>STOP</b>.</li> <li>- Χρησιμοποιήστε ένα κατάλληλο εργαλείο στην πίπα του μπουζί (1, Εικ. 26).</li> <li>- Αφαιρέστε την πίπα του μπουζί.</li> <li>- Ξεβιδώστε και στεγνώστε το μπουζί.</li> <li>- Ανοίξτε τέρμα το γκάζι.</li> <li>- Τραβήξτε το σκοινί εκκίνησης αρκετές φορές για να καθαρίσει ο θάλαμος καύσης.</li> <li>- Επανατοποθετήστε το μπουζί και συνδέστε την πίπα, πιέστε τη κάτω <b>γερά</b> – επανασυναρμολογήστε τα άλλα εξαρτήματα.</li> <li>- Θέστε το διακόπτη on/off στη θέση I, εκκίνησης.</li> <li>- Θέστε το μοχλό τσοκ κινητήρα στην ΑΝΟΙΚΤΗ (OPEN) θέση – ακόμη και εάν ο κινητήρας είναι κρύος.</li> <li>- Τώρα εκκινήστε τον κινητήρα.</li> </ul>	<p><b>⚠ ΔİKKAT:</b> yakıt karıştırma ile ilgili talimatlara uyunuz. Yakıt doldurmadan önce motoru daima kapatınız. Motoru çalışır veya sıcak haldeki arabaya asla yakıt koymayınız. Yakıt doldurma işleminden sonra motoru çalıştırmadan önce bulunduğunuz konumdan en az 3 m uzaklaşınız (şekil 25). <b>SİGARA İÇMEYİNİZ!</b></p> <ol style="list-style-type: none"> <li>1. Kirlenmesini önlemek için yakıt kapağının etrafını temizleyiniz.</li> <li>2. Yakıt kapağını yavaşça gevşetiniz.</li> <li>3. Yakıt karışımını dikkatli bir şekilde tanka doldurunuz. Etrafa dökülmesini önleyiniz.</li> <li>4. Yakıt kapağını yerine yerleştirmeden önce, contayı temizleyiniz ve kontrol ediniz.</li> <li>5. Yakıt kapağını derhal yerine yerleştirerek elinizle sıkılayınız. Dökülen yakıtı temizleyiniz.</li> </ol> <p><b>⚠ ΔİKKAT:</b> Yakıt kaçağı olup olmadığını kontrol ediniz, varsa kullanmadan önce temizleyiniz. Gerekliği takdirde, teknik servise veya satıcınıza danışınız.</p> <p><b>Yakıt taşırımış motor</b></p> <ul style="list-style-type: none"> <li>- On/off (açma/kapama) sivicini <b>STOP (DURDURMA)</b> durumuna getiriniz.</li> <li>- Buji botuna uygun bir alet geçiriniz (1, Şekil 26).</li> <li>- Buji botunu kaldırınız.</li> <li>- Bujiyi açınız ve kurutunuz.</li> <li>- Gazı tam açınız.</li> <li>- Yanma odasını temizlemek için çalıştırma ipini bir kaç kez çekiniz.</li> <li>- Bujiyi tekrar yerleştiriniz ve buji botunu <b>yavaşça</b> bastırarak takınız – diğer parçaları tekrar monte ediniz.</li> <li>- On/off sivicini I, çalıştırma pozisyonuna getiriniz.</li> <li>- Takoz kolunu OPEN pozisyonuna getiriniz – motor soğuk olsa bile.</li> </ul>

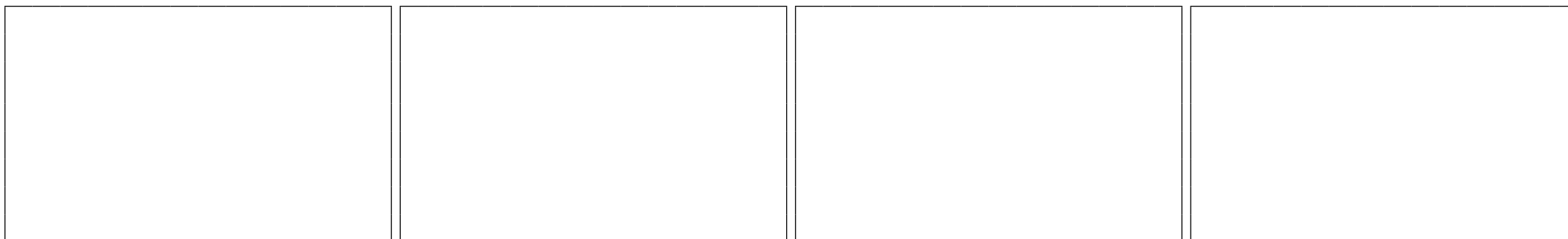

Česky	Русский	Polski
<p align="center"><b>SPOUŠTĚNÍ</b></p>	<p align="center"><b>ВКЛЮЧЕНИЕ</b></p>	<p align="center"><b>URUCHAMIANIE</b></p>
<p><b>⚠ POZOR: dodržujte bezpečnostní předpisy pro manipulaci s palivem. Před dolitím benzínu vždy nejdříve vypněte motor. Nelijte nikdy palivo do stroje s motorem v činnosti nebo zahřátým motorem. Před nastartováním motoru odejděte alespoň 3 m od místa, kde se dolávalo palivo (obr. 25). NEKURŤE!</b></p> <ol style="list-style-type: none"> <li>1. Povrch kolem palivového víčka očistěte, aby nedošlo k znečištění.</li> <li>2. Palivové víčko pomalu povolte.</li> <li>3. Směs paliva opatrně nalijte do nádrže. Dejte pozor, abyste ji nerozlili.</li> <li>4. Před vložením a zašroubováním víčka zkontrolujte a očistěte jeho těsnění.</li> <li>5. Palivové víčko ihned vložte do nalévacího hrdla a dotáhněte rukou. Případné rozlité palivo odstraňte.</li> </ol> <p><b>⚠ POZOR: zkontrolujte, jestli nedochází k úniku paliva, případné netěsnosti opravte před používáním stroje. Pokud je to nutné, spojte se servisním střediskem prodejce.</b></p> <p><b>Motor je zahlcený</b></p> <ul style="list-style-type: none"> <li>- Nastavte vypínač Zap/Vyp na <b>STOP</b>.</li> <li>- Vsuňte vhodný nástroj pod koncovku zapalovací svíčky (<b>1, obr. 26</b>).</li> <li>- Pákou koncovku zapalovací svíčky odstraňte.</li> <li>- Vyšroubujte a vysušte zapalovací svíčku.</li> <li>- Zcela stiskněte páčku plynu.</li> <li>- Několikrát zatáhněte za spouštěcí lanko, aby se spalovací komora vyčistila.</li> <li>- Zapalovací svíčku vložte zpět a připojte koncovku zapalovací svíčky, <b>pevně</b> ji stlačte - znovu sestavte další díly.</li> <li>- Přesuňte vypínač Zap/Vyp do polohy I, startování.</li> <li>- Páčku sytiče nastavte do polohy OTEVŘENO (OPEN), i když je motor studený.</li> <li>- Nyní nastartujte motor.</li> </ul>	<p><b>⚠ ВНИМАНИЕ! При обращении с топливом соблюдайте установленные правила техники безопасности. Перед заправкой выключайте двигатель. Никогда не выполняйте заправку бака машины при еще горячем или работающем двигателе. Перед тем как запускать двигатель, отойдите не менее, чем на 3 м от места выполнения заправки (Рис.25). НЕ КУРИТЕ!</b></p> <ol style="list-style-type: none"> <li>1. Во избежание засорений прочистите поверхность вокруг заливочной горловины.</li> <li>2. Медленно отвинтите крышку заливочной горловины.</li> <li>3. Осторожно залейте в бак бензино-масляную смесь. Не допускайте проливания топлива.</li> <li>4. Перед тем как устанавливать на место крышку заливочной горловины, прочистите прокладку и проверьте ее состояние.</li> <li>5. Сразу же после заправки установите на место крышку заливочной горловины и закрутите ее вручную. В случае пролива топлива вытрите его.</li> </ol> <p><b>⚠ ВНИМАНИЕ! Проверяйте, нет ли утечек топлива из машины, и в случае обнаружения таковых устраняйте их перед тем, как приступить к работе. При необходимости обращайтесь в авторизованный сервисный центр.</b></p> <p><b>Двигатель залит топливом</b></p> <ul style="list-style-type: none"> <li>- Установите переключатель в положение <b>СТОП (STOP)</b>.</li> <li>- Подденьте подходящий инструмент под колпак свечи зажигания (<b>1, Рис. 26</b>).</li> <li>- Снимите колпак свечи.</li> <li>- Отвинтите и снимите свечу зажигания.</li> <li>- Широко откройте дроссельную заслонку.</li> <li>- Несколько раз дерните за шнур стартера, чтобы очистить камеру сгорания.</li> <li>- Установите на место свечу зажигания, установите колпак и сильно нажмите на него – затем установите на место остальные детали.</li> <li>- Установите выключатель в I - положение пуска.</li> <li>- Установите рычаг воздушной заслонки в положение "Открыто" (OPEN), даже если двигатель еще не прогрет.</li> <li>- Теперь запустите двигатель.</li> </ul>	<p><b>⚠ UWAGA: przestrzegaj instrukcji bezpieczeństwa dotyczących obchodzenia się z paliwem. Wyłącz silnik przed rozpoczęciem uzupełniania paliwa. Nigdy nie dolewać paliwa do urządzenia z uruchomionym bądź gorącym silnikiem. Odsunąć się na odległość przynajmniej 3 m od miejsca, w którym przeprowadzono uzupełnianie paliwa przed uruchomieniem silnika (rys. 25). NIE PALIĆ TYTONIU!</b></p> <ol style="list-style-type: none"> <li>1. Wyczyścić powierzchnię dookoła korka wlewu paliwa, aby uniknąć przedostawania się zanieczyszczeń.</li> <li>2. Powoli odkręcić korek wlewu paliwa.</li> <li>3. Ostrożnie wlać mieszanekę paliwa do zbiornika. Unikać rozlewania paliwa.</li> <li>4. Przed ponownym założeniem korka wlewu paliwa, wyczyścić i sprawdzić stan uszczelki.</li> <li>5. Natychmiast ponownie założyć korek wlewu paliwa, dokręcając go ręcznie. Usunąć ewentualne rozlane paliwo.</li> </ol> <p><b>⚠ UWAGA: upewnić się, że nie ma wycieków paliwa, a jeśli do nich doszło, usunąć je przed rozpoczęciem użytkowania. Jeśli pojawi się taka potrzeba, należy skontaktować się z lokalnym dystrybutorem urządzeń.</b></p> <p><b>Silnik jest zalany</b></p> <ul style="list-style-type: none"> <li>- Ustawić przełącznik wł./wył w pozycji <b>ZATRZYMANIA (STOP)</b>.</li> <li>- Zaczęciem odpowiednie narzędzie o fajkę świecy zapłonowej (<b>1, rys. 26</b>).</li> <li>- Podważyć i wyjąć fajkę ze świecą zapłonową.</li> <li>- Odkręcić i osuszyć świecę zapłonową.</li> <li>- Szeroko otworzyć przepustnicę.</li> <li>- Kilka razy pociągnąć linkę rozrusznika w celu opróżnienia komory spalania.</li> <li>- Ponownie zamocować świecę zapłonową i podłączyć fajkę, naciskając ją <b>mocno</b> w dół. Zamontować pozostałe elementy.</li> <li>- Ustawić przełącznik wł./wył w pozycji uruchamiania.</li> <li>- Ustawić dźwignię ssania w pozycji OTWARCIA (OPEN) — nawet jeśli silnik jest zimny.</li> <li>- Uruchomić silnik.</li> </ul>

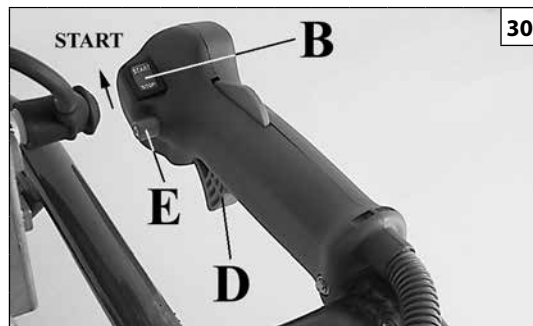
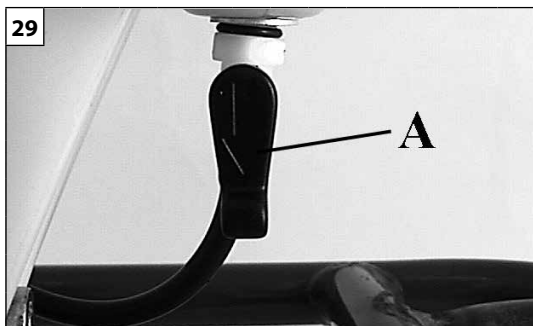

Português	Ελληνικά	Türkçe
<p align="center"><b>PARA DAR PARTIDA</b></p>	<p align="center"><b>ΕΚΚΙΝΗΣΗ</b></p>	<p align="center"><b>ÇALIŞTIRMAYA GEÇİŞ</b></p>
<p><b>ARRANQUE DO MOTOR</b> Abra a torneira do tanque (A, Fig. 29). Leve o interruptor (B, Fig. 30) na posição de "I". Puxe a alavanca do acelerador (D) e bloqueie-a em semi-aceleração apertando o botão (E); solte a alavanca (D). Leve a alavanca do starter (F, Fig. 31) na posição "CLOSE". Carregue o carburador apertando o bulbo (C, Fig. 32). Segure com firmeza a empunhadura do lado do acelerador, apoie o berço ao corpo e puxe a corda de arranque até encontrar resistência (Fig. 33). Puxe com força por algumas vezes e nos primeiros estalos do motor, retorne a alavanca do starter (F, Fig. 31) na posição original "OPEN". Repita a manobra de arranque até que o motor não arranque. Com o motor ligado, aperte o acelerador (D, Fig. 30) para desbloqueá-lo da posição de semi-aceleração e leve o motor ao mínimo.</p> <p><b>⚠ ATENÇÃO!</b> - Quando o motor já estiver quente, não use o start para o arranque (F, Fig. 31). Com o motor ao mínimo a broca não deve girar.</p> <p><b>⚠ ATENÇÃO!</b> - Em caso de bloqueio da broca pare imediatamente o motor.</p> <p><b>AMACIAMENTO DO MOTOR</b> O motor debita a sua potência máxima após 5÷8 horas de trabalho. Durante o período de amaciamento não deixe o motor em marcha lenta no regime máximo de rotações para não sobrecarregá-lo.</p> <p><b>⚠ ATENÇÃO!</b> - Durante o período de amaciamento não varie a carburação para tentar aumentar a potência pois tal danifica o motor.</p> <p><b>NOTA:</b> é normal que um motor novo emita fumo durante e depois da primeira utilização.</p>	<p><b>ΕΚΚΙΝΗΣΗ ΚΙΝΗΤΗΡΑ</b> Ανοίξτε το ρουμπινέτο του ρεζερβουάρ (A, Εικ. 29). Γυρίστε το διακόπτη (B, Εικ. 30) στη θέση "I". Τραβήξτε το μοχλό γκαζιού (D) και μπλοκάρτε τον στην ημιεπιτάχυνση πατώντας το κουμπί (E). Αφήστε το μοχλό (D). Γυρίστε το μοχλό starter (F, Εικ. 31) στη θέση "CLOSE". Γεμίστε το καρμπυρατέρ πιέζοντας τη φούσκα (C, Εικ. 32). Κρατήστε γερά τη λαβή του γκαζιού, ακουμπήστε τον εντατήρα στο σώμα και τραβήξτε το σχοινί εκκίνησης μέχρι να συναντήσετε αντίσταση (Εικ. 33). Τραβήξτε δυνατά μερικές φορές και στα πρώτα σημάδια ανάφλεξης του κινητήρα γυρίστε το μοχλό starter (F, Εικ. 31) στην αρχική θέση "OPEN". Επαναλάβετε τη διαδικασία εκκίνησης μέχρις ότου ο κινητήρας πάρει εμπρός. Με τον κινητήρα αναμμένο, πατήστε το γκάζι (D, Εικ. 30) για να το ξεμπλοκάρετε από τη θέση της ημιεπιτάχυνσης και βάλτε τον κινητήρα στο ρελαντί.</p> <p><b>⚠ ΠΡΟΣΟΧΗ!</b> Όταν ο κινητήρας είναι ήδη ζεστό μη χρησιμοποιείτε το τσοκ για την εκκίνηση (F, Εικ. 31). Με τον κινητήρα στο ρελαντί η ακμή δε θα πρέπει να γυρνάει.</p> <p><b>⚠ ΠΡΟΣΟΧΗ!</b> - Σε περίπτωση μπλοκαρίσματος της ακμής σταματήστε αμέσως τον κινητήρα.</p> <p><b>ΡΟΝΤΑΡΙΣΜΑ ΚΙΝΗΤΗΡΑ</b> Ο κινητήρας φτάνει στη μέγιστη απόδοση μετά από 5-8 ώρες λειτουργίας. Κατά τη διάρκεια του χρόνου αυτού μην αφήνετε τον κινητήρα να λειτουργεί χωρίς φορτίο με το μέγιστο αριθμό στροφών για να αποφύγετε υπερβολικές καταπονήσεις.</p> <p><b>⚠ ΠΡΟΣΟΧΗ!</b> - Κατά τη διάρκεια του ρονταρίσματος μην αλλάζετε τη ρύθμιση του καρμπυρατέρ για να αυξήσετε την ισχύ. Μπορεί να προκληθούν βλάβες στον κινητήρα.</p> <p><b>ΣΗΜΕΙΩΣΗ:</b> Είναι φυσιολογικό ένας καινούριος κινητήρας να εκπέμπει καπνό κατά τη διάρκεια, καθώς και μετά την πρώτη χρήση.</p>	<p><b>MOTORUN ÇALIŞTIRILMASI</b> Yakıt tankı tapasını açınız (A, Şekil 29). Akım düğmesini (B, Şekil 30), «I» konumuna getiriniz. Gaz kolunu (D) çekin ve butona (E) basarak yarım gaz veriniz, daha sonra kolu (D) bırakınız. Başlatma kolunu (F, Şekil 31) «CLOSE» konumuna getiriniz. Primer küreye basarak yakıtı yükleyiniz/ pompalayınız (C, Şekil 32). Kelebek aksam tarafındaki kulpu kavrayınız, koruyucu çubuğu vücudunuza doğru yatırınız ve bir direnç gösterinceye kadar çalıştırma ipini çekiniz (Şekil 33). Daha sonra bir kaç kez kuvvetle çekiniz, motor harekete geçmeye başladığında çalıştırma kolunu (F, Şekil 31) asıl konumu olan «OPEN» pozisyonuna getiriniz. Motor çalışana kadar tekrarlayınız. Motor çalışınca, gaz tetiğine (D, Şekil 30) basarak yarım gazdan kurtarın ve rölantiyeye getiriniz.</p> <p><b>⚠ DİKKAT!</b> - Motor sıcakken makineyi çalıştırmak için, çalıştırma kolunu/ipini kullanmayınız (F, Şekil 31). Motor rölantideyken uç dönmemelidir.</p> <p><b>⚠ DİKKAT!</b> - Eğer uç sıkışırsa, motoru derhal durdurunuz.</p> <p><b>MOTOR RODAJI</b> Motor, 5÷8 saatlik çalışmadan sonra maksimum gücüne erişir. Bu rodaj periyodu süresince, aşırı yıpranmayı önlemek amacıyla motoru rölantide yani boşta iken maksimum hızda çalıştırmayınız.</p> <p><b>⚠ DİKKAT!</b> - Bu rodaj periyodu süresince, öngörülen güç artışını elde etmek için yakıt tipini değiştirmeyin; motor hasar görebilir.</p> <p><b>NOT:</b> yeni bir motorun ilk kullanımında veya sonrasında duman çıkarması normaldir.</p>



33

Česky

Русский

Polski

## SPOUŠTĚNÍ

## ВКЛЮЧЕНИЕ

## URUCHAMIANIE

### SPUŠTĚNÍ MOTORU

Otevřete kohoutek palivové nádrže (A, obr. 29). Vypínač zapalování (B, obr. 30) dejte do polohy "I". Stiskněte páčku plynu (D) a zablokujte ji v poloze polovičního plynu stisknutím tlačítka (E) a páčku plynu (D) uvolněte. Páčku sytiče (F, obr. 31) dejte do polohy "CLOSE" (ZAVŘENO). Stisknutím kloboučku pumpičky (C, obr. 32) nasajte palivo do karburátoru. Pevně uchopte rukojeť na straně plynové páčky, opřete trubku rukojeti o tělo a zatáhněte za šňůru startéru, dokud neucítíte odpor (obr. 33).

Potom několikrát prudce zatáhněte, až do nastartování motoru; pak uveďte páčku sytiče (F, obr. 31) do původní polohy "OPEN" (OTEVŘENO).

Pak pokračujte ve startování, dokud motor nenaskočí.

Jakmile motor naskočí, stiskněte plynovou páčku (D, obr. 30), abyste ji uvolnili z polohy polovičního plynu a motor běžel na volnoběh.

**⚠ UPOZORNĚNÍ!** - Je-li motor již teplý, sytič ke spuštění nepoužívejte (F, obr. 31). Pokud motor běží na volnoběh, vrták se nesmí otáčet.

**⚠ UPOZORNĚNÍ!** - V případě zablokování vrtáku okamžitě zastavte motor.

### ZÁBĚH MOTORU

Motor dosáhne svého maximálního výkonu po 5-8 hodinách práce.

V době záběhu nenechávejte motor běžet naprázdno ve vysokých otáčkách, aby nedocházelo k jeho nadměrnému zatížení.

**⚠ UPOZORNĚNÍ!** - V době záběhu neměňte karburaci s cílem zvýšit výkon; motor by se mohl poškodit.

**POZNÁMKA:** je normální, když nový motor během a po prvním používání kouří.

### ЗАПУСК ДВИГАТЕЛЯ

Откройте кран топливного бака (A, Рис. 29). Установите выключатель (B, Рис. 30) в положение «I». Потяните за рычаг акселератора (D), и зафиксируйте его в положение "полугаз", нажав кнопку (E); отпустите рычаг (D). Установите рычаг стартера (F, Рис.31) в положение «CLOSE». Заполните карбюратор, нажимая на кнопку (C, Рис. 32). Прочно держа ручку со стороны акселератора, прижмите раму к телу и потяните за пусковой шнур, пока не почувствуете сопротивления (Рис. 33).

Сильно дерните за него несколько раз, и при первых рывках двигателя верните рычаг стартера (F, Рис. 31) в первоначальное положение «OPEN».

Повторяйте эту операцию до тех пор, пока двигатель не запустится.

При включенном двигателе нажмите на рычаг акселератора (D, Рис.30), чтобы вывести его из положения "полугаз" и установить двигатель в режим минимальных оборотов (холостого хода).

**⚠ ВНИМАНИЕ!** - Не используйте стартер (F, Рис. 31) для запуска уже прогретого двигателя. При работе двигателя на холостом ходу (минимальных оборотах) сверло не должно вращаться.

**⚠ ВНИМАНИЕ!** - В случае заклинивания бура немедленно заглушите двигатель.

### ОБКАТКА ДВИГАТЕЛЯ

Двигатель достигает своей максимальной мощности после 5-8 часов работы.

Во время этого периода обкатки не используйте двигатель вхолостую на максимальном числе оборотов, чтобы не подвергать его чрезмерным нагрузкам.

**⚠ ВНИМАНИЕ!** - Во время обкатки не изменяйте режим карбюрации для достижения большей мощности; это может привести к повреждению двигателя.

**ПРИМЕЧАНИЕ:** испускание дыма новым двигателем при его первом использовании и после него является нормальным явлением.

### URUCHOMIENIE SILNIKA

Otwórzyc zawór zbiornika (A, Rys. 29). Ustawić wyłącznik (B, Rys. 30) w pozycji «I». Pociągnąć dźwignię gazu (D), i zablokować ją w pozycji półgazu naciskając przycisk (E), zwolnić dźwignię (D). Ustawić dźwignię ssania (F, Rys. 31) w pozycji «CLOSE». Gaźnik napełnić paliwem naciskając pompkę rozruchową (C, Rys. 32). Trzymać mocno uchwyt od strony gazu, oprzeć drążek o ciało i pociągnąć uchwyt linki rozrusznika aż do oporu (Rys. 33).

Pociągnąć energicznie kilka razy i gdy silnik zostanie uruchomiony, przestawić dźwignię ssania (F, Rys. 31) w pozycję wyjściową «OPEN».

Powtórzyć czynność dopóki silnik nie zostanie uruchomiony.

Po uruchomieniu silnika nacisnąć dźwignię gazu (D, Rys. 30), aby odblokować ją z pozycji półgazu i pozostawić przez kulka sekund na biegu jałowym w celu rozgrzania

**⚠ UWAGA!** - Jeśli silnik jest już gorący, nie używać ssania do rozruchu (F, Rys. 31). Podczas pracy silnika na biegu jałowym wiertło nie powinno się obracać.

**⚠ UWAGA!** - W przypadku zablokowania wiertła natychmiast zatrzymać silnik.

### DOCIERANIE SILNIKA

Silnik osiąga swoją maksymalną moc po 5÷8 godzinach pracy.

Podczas okresu docierania silnika, nie wolno operować silnikiem na maksymalnych obrotach bez przerwy, tak aby uniknąć nadmiernych obciążeń.

**⚠ UWAGA!** - Podczas docierania, nie wolno zmieniać paliwa, aby osiągnąć lepsze wyniki pracy, ponieważ można uszkodzić silnik.

**UWAGA:** jest zjawiskiem normalnym, że nowy silnik wytwarza dym podczas i po pierwszym użyciu.

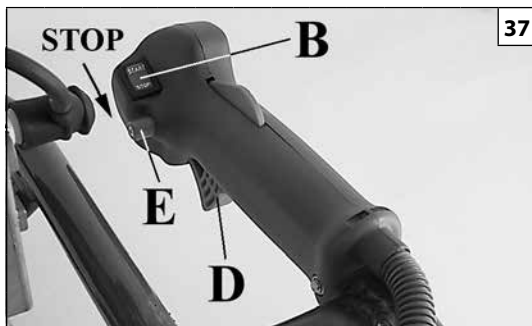

37



38

Português

Ελληνικά

Türkçe

**PARAGEM DO MOTOR****ΣΤΑΜΑΤΗΜΑ ΤΟΥ ΜΟΤΕΡ****MOTORUN DURDURULMASI****PARAGEM DO MOTOR**

Leve a alavanca do acelerador ao mínimo (D, Fig. 37) e espere alguns segundos para permitir o arrefecimento do motor. Desligue o motor, retornando o interruptor de massa (B) na posição de "STOP".

**⚠ ATENÇÃO - A broca continua a rodar durante alguns segundos mesmo depois de se soltar a alavanca do acelerador.**

**ΣΤΑΜΑΤΗΜΑ ΤΟΥ ΜΟΤΕΡ**

Φέρτε το λεβιέ γκαζιού στο ρελαντί (D, Εικ. 37) και περιμένετε ορισμένα δευτερόλεπτα για να επιτραπεί η ψύξη της μηχανής. Σβήστε τον κινητήρα γυρίζοντας το διακόπτη (B) στη θέση "STOP".

**⚠ ΠΡΟΣΟΧΗ - Η μύτη συνεχίζει να περιστρέφεται για μερικά δευτερόλεπτα, ακόμη και όταν αφήσετε το μοχλό γκαζιού.**

**MOTORUN DURDURULMASI**

Gaz kolunu rölantiyeye (D, Şekil 37) getirmek suretiyle motorun soğuması için birkaç saniye boyunca bekleyiniz. Açma-kapama düğmesini (B) «STOP» konumuna getirerek motoru söndürünüz.

**⚠ DİKKAT - Uç, hız kolu serbest bırakıldıktan sonra da birkaç saniyelğine dönmeye devam eder.**

**UTILIZAÇÃO****ΧΡΗΣΗ****KULLANIM****Técnicas de trabalho**

**⚠ ATENÇÃO – Antes de utilizar a máquina, certifique-se de que a alavanca do acelerador volta à posição de mínimo. Verifique ainda o estado de desgaste da broca e se ela está devidamente montada. Não use a brocadora com brocas danificadas, excessivamente gastas ou incorrectamente montadas.**

**⚠ ATENÇÃO – Se a broca ficar presa no furo, solte a alavanca do acelerador e desligue imediatamente a máquina colocando o interruptor de massa (B, Fig. 37) na posição STOP.**

**⚠ ATENÇÃO – Para reduzir o risco de lesões pessoais, nunca toque na broca ou no mandril com a mão ou qualquer outra parte do corpo.**

**⚠ ATENÇÃO – Para evitar que o operador faça esforços excessivos ou incorra em situações de perigo, extraia a brocadora do furo na vertical de forma a que a broca saia direita.**

**Trabalho com extensão (acessório especial, Fig. 38)**

Não monte a extensão enquanto todo o comprimento da broca estiver dentro do furo.

**Μέθοδοι εργασίας**

**⚠ ΠΡΟΣΟΧΗ - Πριν από τη χρήση του μηχανήματος, βεβαιωθείτε ότι ο μοχλός γκαζιού επιστρέφει στη θέση ρελαντί, ελέγξτε την κατάσταση φθοράς της μύτης και τη σωστή τοποθέτησή της. Μη χρησιμοποιείτε το τρυπάνι εάν η μύτη έχει υποστεί ζημιά, εάν έχει φθαρεί υπερβολικά ή εάν δεν έχει τοποθετηθεί σωστά.**

**⚠ ΠΡΟΣΟΧΗ - Εάν η μύτη σφηνωθεί στην οπή, αφήστε το μοχλό γκαζιού και σβήστε αμέσως το μηχάνημα μετακινώντας το διακόπτη λειτουργίας (B, εικ. 37) στη θέση STOP (Διακοπή).**

**⚠ ΠΡΟΣΟΧΗ - Για να μειωθεί ο κίνδυνος τραυματισμού, μην αγγίζετε ποτέ τη μύτη ή τον άξονα με τα χέρια ή με οποιοδήποτε άλλο μέρος του σώματος.**

**⚠ ΠΡΟΣΟΧΗ - Για να αποφευχθούν οι επικίνδυνες καταστάσεις και η υπερβολική καταπόνηση για το χειριστή, το μηχανοκίνητο τρυπάνι πρέπει να αφαιρείται από την οπή κατακόρυφα, με τη μύτη σε ευθεία κατεύθυνση.**

**Εργασία με προέκταση (ειδικό βοηθητικό εξάρτημα, εικ. 38)**

Τοποθετήστε την προέκταση μόνο όταν ολόκληρο το μήκος της μύτης βρίσκεται μέσα στην οπή.

**Çalışma Teknikleri**

**⚠ DİKKAT – Makineyi kullanmaya başlamadan önce, hız kolunun rölantı konumuna dönmüş olduğunu, ucun aşınma durumunu ve ucun düzgün takılmış olduğunu kontrol ediniz. Uçlarının hasarlı, aşırı şekilde aşınmış veya düzgün takılmamış olması halinde motorlu burguyu kullanmayınız.**

**⚠ DİKKAT – Ucun deliğe takılması halinde, hız kolunu serbest bırakınız ve açma-kapama düğmesini (B, Şek. 37) STOP konumuna getirmek suretiyle makineyi derhal kapatınız.**

**⚠ DİKKAT – Yaralanma riskini azaltmak için, asla elinizle veya vücudunuzun diğer kısımlarıyla uca veya mile dokunmayınız.**

**⚠ DİKKAT – Operatörün aşırı güç uygulamasını veya tehlikeli durumlara düşmesini önlemek için, motorlu burguyu delikten dikey şekilde çekerek ucunun dik şekilde çıkmasını sağlayınız.**

**Eklenti ile çalışma (özel aksesuar, Şek. 38)**

Uç deliğe tamamen girinceye kadar eklentiği takmayınız.



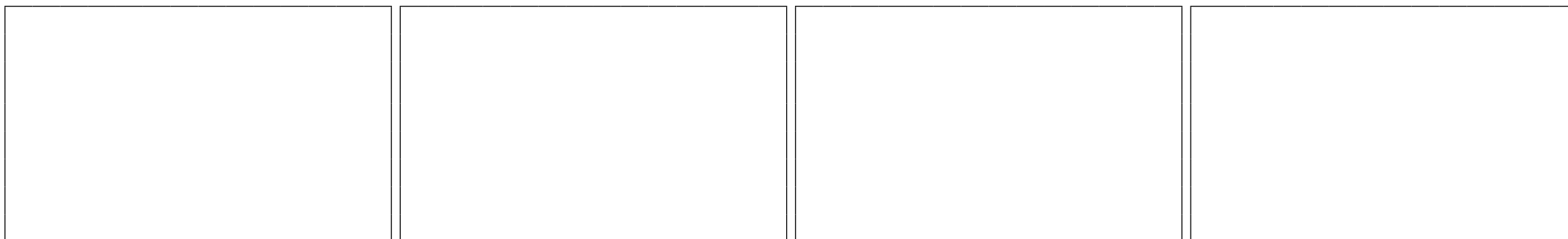

Česky	Русский	Polski
<p align="center"><b>ZASTAVENÍ MOTORU</b></p>	<p align="center"><b>ОСТАНОВКА ДВИГАТЕЛЯ</b></p>	<p align="center"><b>ZATRZYMANIE SILNIKA</b></p>
<p><b>ZASTAVENÍ MOTORU</b> Páčku plynu uveďte do polohy volnoběhu (D, obr. 37) a počkejte několik vteřin, až se motor ochladí. Vypněte motor uvedením spínače zapalování (B) do polohy «STOP».</p> <p><b>⚠ POZOR - Vrták pokračuje v otáčení ještě několik sekund po uvolnění páčky plynu.</b></p>	<p><b>ОСТАНОВКА ДВИГАТЕЛЯ</b> Установите рычаг акселератора в положение режима минимальных оборотов (холостого хода) (D, Рис. 37) и подождите несколько секунд, чтобы дать двигателю остыть. Выключите двигатель, переведя заземляющий выключатель (B) в положение «STOP».</p> <p><b>⚠ ВНИМАНИЕ! Сверло продолжает вращаться еще несколько секунд после отпускания рычага акселератора.</b></p>	<p><b>ZATRZYMANIE SILNIKA</b> Ustawić dźwignię gazu w pozycji minimalnej (D, Rys. 37) i odczekać kilka sekund, aby silnik się schłodził. Wyłączyć silnik, ustawiając wyłącznik zapłonu (B) w pozycji «STOP».</p> <p><b>⚠ UWAGA - Wiertło obraca się jeszcze przez kilka sekund po zwolnieniu dźwigni gazu.</b></p>
<p align="center"><b>POUŽITÍ</b></p>	<p align="center"><b>ПРАВИЛА ПОЛЬЗОВАНИЯ</b></p>	<p align="center"><b>UŻYTKOWANIE</b></p>
<p><b>Technika práce</b></p> <p><b>⚠ POZOR - Před používáním stroje zkontrolujte, zda se páčka plynu vrátí do polohy volnoběžných otáček, stav opotřebení vrtáku a správné nasazení vrtáku. Motorový vrták nepoužívejte s poškozenými, nadměrně opotřebenými nebo nesprávně nasazenými vrtacími nástroji.</b></p> <p><b>⚠ POZOR - Pokud zůstane vrták zaseknutý v otvoru, uvolníte páčku plynu a ihned vypněte stroj přepnutím spínače zapalování (B, obr. 37) do polohy STOP.</b></p> <p><b>⚠ POZOR - Pro snížení nebezpečí zranění osob se nikdy nedotýkejte vrtáku nebo vrtací hlavy rukama či jakoukoli částí svého těla.</b></p> <p><b>⚠ POZOR - Abyste se vyhnuli nutnosti vyvíjet nadměrnou sílu a vyloučili vystavování nebezpečným situacím, vytahujte motorový vrták z díry svíse tak, aby vrtací nástroj vystupoval rovně.</b></p> <p><b>Práce s prodlužovacím nástavcem (speciální příslušenství, obr. 38)</b> Prodlužovací nástavec nenasazujte, dokud celý vrtací nástroj není zasunut v otvoru.</p>	<p><b>Правила работы</b></p> <p><b>⚠ ВНИМАНИЕ! Перед тем как приступить к эксплуатации машины, убедитесь, что рычаг акселератора находится в положении холостого хода, а также проверьте износ сверла и правильность его установки. Не используйте мотобур с поврежденным, чрезмерно изношенным или неверно установленным сверлом.</b></p> <p><b>⚠ ВНИМАНИЕ! Если сверло застряло в земле, отпустите рычаг акселератора и немедленно выключите машину, установив выключатель массы (B, Рис. 37) в положение STOP.</b></p> <p><b>⚠ ВНИМАНИЕ! Во избежание травм ни в коем случае не касайтесь сверла или зажимного патрона рукой или другими частями тела.</b></p> <p><b>⚠ ВНИМАНИЕ! Во избежание приложения оператором чрезмерных усилий или создания опасных ситуаций для него извлекайте мотобур из пробуренной ямы в вертикальном положении, так чтобы сверло выходило из земли прямо, а не под наклоном.</b></p> <p><b>Работа с удлинителем (специальная принадлежность, Рис. 38)</b> Не устанавливайте удлинитель до тех пор, пока сверло не войдет в землю на всю свою длину.</p>	<p><b>Techniki pracy</b></p> <p><b>⚠ UWAGA - Przed użyciem maszyny sprawdzić, czy dźwignia gazu powraca do pozycji biegu jałowego, jak również skontrolować stopień zużycia wiertła i jego prawidłowe zamontowanie. Nie używać świda z uszkodzonymi, nadmiernie zużytymi lub nieprawidłowo zamontowanymi wiertłami.</b></p> <p><b>⚠ UWAGA - Jeżeli wiertło zostanie zablokowane w otworze, należy zwolnić dźwignię gazu i natychmiast wyłączyć maszynę, przesuważąc przełącznik masy (B, rys. 37) w położenie STOP.</b></p> <p><b>⚠ UWAGA - Aby zmniejszyć ryzyko obrażeń, nie należy nigdy dotykać wiertła lub wrzeczona dłonią ani żadną inną częścią ciała.</b></p> <p><b>⚠ UWAGA - Aby nie dopuścić do nadmiernego wysiłku operatora lub do niebezpiecznych sytuacji, należy wyjmować świder z otworu w kierunku pionowym tak, aby wiertło wychodziło z niego proste.</b></p> <p><b>Praca z przedłużaczem (osprzęt specjalny, Rys. 38)</b> Nie montować przedłużacza, dopóki cała długość wiertła nie znajdzie się w otworze.</p>

Português	Ελληνικά	Türkçe
UTILIZAÇÃO	ΧΡΗΣΗ	KULLANIM
<p><b>⚠ ATENÇÃO</b> – Começar a perfurar com a extensão já montada aumenta o risco de lesões pessoais, dado que a máquina está mais alta e não pode ser mantida sob controlo. Por este motivo, o eixo deve ser removido antes de se extrair a broca do furo.</p> <p><b>⚠</b> O contacto da brocadora em rotação com objectos estranhos presentes no terreno e o conseqüente abrandamento ou paragem da brocadora podem gerar forças reactivas de rotação. A transferência dessas forças pode provocar a rotação súbita do motor e dos punhos no sentido contrário ao dos ponteiros do relógio e determinar a perda de controlo ou fazer com que o punho embata violentamente contra o operador e o derrube, com o risco de lesões graves.</p> <p><b>⚠ ATENÇÃO!</b> – Durante o trabalho, agarre firmemente as pegas, com as duas mãos, para conseguir opor uma boa resistência caso a ponta do perfurador encontre um obstáculo no terreno (pedras, raízes, etc.).</p> <p><b>⚠ ATENÇÃO!</b> - Respeite sempre as normas de segurança. A motoperfuradora deve ser utilizada apenas para efectuar perfurações de terreno. Não perfure asfalto, cimento ou outros materiais passíveis de serem lapidados. É proibido aplicar na tomada de força da motoperfuradora utensílios ou aplicações que não sejam os indicados pelo construtor. Não utilize a máquina como alavanca para levantar, deslocar ou partir objectos, nem a bloqueie em suportes fixos.</p>	<p><b>⚠ ΠΡΟΣΟΧΗ</b> - Εάν ξεκινήσετε τη διάτρηση με την προέκταση ήδη τοποθετημένη, θα αυξηθεί ο κίνδυνος τραυματισμού, καθώς το ύψος του μηχανήματος θα είναι μεγαλύτερο και δεν θα μπορείτε να το ελέγξετε επαρκώς. Για το λόγο αυτό, ο άξονας πρέπει να αφαιρείται πριν από την εξαγωγή της μύτης από την οπή.</p> <p><b>⚠</b> Η επαφή του μηχανοκίνητου τρυπανιού κατά την περιστροφή του με ξένα υλικά που υπάρχουν στο έδαφος και η επακόλουθη επιβράδυνση ή διακοπή λειτουργίας του μηχανοκίνητου τρυπανιού μπορεί να οδηγήσει στη δημιουργία περιστροφικών δυνάμεων αντίδρασης. Η μεταφορά των δυνάμεων αυτών μπορεί να προκαλέσει απρόσμενη, αριστερόστροφη περιστροφή του κινητήρα και των λαβών, με αποτέλεσμα να χαθεί ο έλεγχος ή η λαβή να χτυπήσει δυνατά το χειριστή ή να τον ρίξει στο έδαφος με κίνδυνο να προκληθεί σοβαρός τραυματισμός.</p> <p><b>⚠ ΠΡΟΣΟΧΗ!</b> - Κατά την εργασία κρατάτε γερά, και με τα δύο χέρια, τις χειρολαβές ώστε να εξασκήσετε μια καλή αντίσταση σε περίπτωση που η ακμή του μηχανικού γεωτρήπανου συναντήσει ένα εμπόδιο στο έδαφος (πέτρες, ρίζες, κλπ.)</p> <p><b>⚠ ΠΡΟΣΟΧΗ!</b> - Ακολουθείτε πάντα τους κανόνες ασφαλείας. Το μηχανικό γεωτρήπανο θα πρέπει να χρησιμοποιείται μόνο για γεωτρήσεις εδάφους. Μην το χρησιμοποιείτε για διάτρηση σε ασφάλτο, τσιμέντο ή άλλα πετρώδη υλικά. Απαγορεύεται να βάζετε στο κομπλέτ του γεωτρήπανου εργαλεία ή εξαρτήματα που δεν ενδείκνυνται από τον κατασκευαστή. Μη χρησιμοποιείτε το μηχάνημα ως μοχλό για ανύψωση, μετακίνηση ή τεμαχισμό αντικειμένων και μην το τοποθετείτε σε σταθερές βάσεις κατά τη λειτουργία.</p>	<p><b>⚠ DİKKAT</b> – Delme işlemine eklenti takılı halde başlamak yaralanma tehlikesini arttırır çünkü makinenin boyu daha uzundur ve kontrol altında tutulması mümkün değildir. Bu nedenle, uç delikten çıkarılmadan önce shaftın yerinden çıkarılması gerekmektedir.</p> <p><b>⚠</b> Döner haldeki motorlu burgunun zeminde bulunan yabancı nesnelere teması ve bunun neticesinde motorlu burgunun yavaşlaması veya durması reaktif dönme güçleri oluşturabilir. Bu güçlerin transferi, motorun ve kulpların aniden saatin tersi yönde dönmelerini sağlayarak kontrol kaybına yol açabilir veya kulpun operatöre şiddetli şekilde çarpmasına ve operatörü ciddi yaralanma riski altında yere düşürmesine neden olabilir.</p> <p><b>⚠ DİKKAT</b> – Çalışma esnasında, delici ucun toprakta sert bir nesneye (taş, kök, v.ş.) rastlaması halinde, iyi bir direnç kazandırmak amacıyla kulpu her iki elinizle ve sağlam bir şekilde tutunuz.</p> <p><b>⚠ DİKKAT!</b> - Daima güvenlik önlemlerine uyun. Motorlu delici sadece toprak delmek için kullanılmalıdır. Asfalt, beton veya diğer taş malzemeleri delmeyiniz. Motorlu delicinin güç transmisyonuna, üretici firma tarafından belirtilenlerin dışında bir alet takmak veya böyle bir uygulama yapmak yasaktır. Makineyi, nesnelere kaldırmak, taşımak veya bölmek gibi amaçlar için kullanmayınız, sabit tablalar üzerine kilitlemeyiniz.</p>

Česky	Русский	Polski
POUŽITÍ	ПРАВИЛА ПОЛЬЗОВАНИЯ	UŻYTKOWANIE
<p><b>⚠ POZOR</b> - Začínat vrtat hned s nasazeným prodlužovacím nástavcem zvyšuje riziko zranění, protože výška stroje je větší a nelze jej udržovat pod kontrolou. Z tohoto důvodu se hřídel musí rovněž odstranit před vytažením vrtacího nástroje z díry.</p> <p><b>⚠</b> Kontakt otáčejícího se motorového vrtáku s cizími předměty v terénu a následné zpomalení či zastavení motorového vrtáku může způsobit rotační reakční sílu. Přenos této síly může vyvolat náhlé otočení motoru a držadel proti směru hodinových ručiček s následnou ztrátou kontroly nad zařízením nebo způsobit, že rukojeť prudce udeří obsluhu a odhodí ji na zem s nebezpečím vážných zranění.</p> <p><b>⚠ UPOZORNĚNÍ!</b> - Při práci držte pevně oběma rukama rukojeť, abyste v případě, že vrták narazí na překážku v terénu (kameny, kořeny apod.) motorový vrták bezpečně udrželi.</p> <p><b>⚠ UPOZORNĚNÍ!</b> - Vždy dodržujte bezpečnostní předpisy. Motorový vrták je určen výhradně k vrtání do terénu. Nevrtajte do asfaltu, betonu či jiných kamenitých materiálů. S pohonem motorového vrtáku je zakázáno používat jiná příslušenství nebo nástroje než ty, které jsou doporučeny výrobcem. Nepoužívejte stroj jako páku ke zvedání, posunování nebo dělení předmětů, neupínejte jej do pevných stojanů.</p>	<p><b>⚠ ВНИМАНИЕ!</b> В случае начала бурения с уже установленным удлинителем возрастает опасность получения травм, т.к. высота машины увеличивается, и ее невозможно удерживать под контролем. По этой причине вал следует снимать перед тем, как извлекать сверло из земли.</p> <p><b>⚠</b> Задевание вращающегося мотобура о посторонние предметы, находящиеся в земле, и последующее замедление вращения или остановка мотобура может привести к созданию реактивных вращающихся усилий. Передача этих усилий рукояток мотобура в направлении против часовой стрелки и привести к потере управления или сильному удару рукоятки по оператору, в результате которого возможно его падение на землю и получение серьезных травм.</p> <p><b>⚠ ВНИМАНИЕ!</b> – Во время работы крепко держите ручки обеими руками, чтобы не выронить машину в случае, если бур наткнется на препятствие при бурении земли (камни, корни и т.д.).</p> <p><b>⚠ ВНИМАНИЕ!</b> - Всегда соблюдайте нормы безопасности. Мотобур должен использоваться только для бурения ям в земле. Не бурите асфальт, бетон и другие подобные материалы. Запрещается подсоединять к валу отбора мощности мотобура приспособления или насадки, отличные от указанных изготовителем. Не используйте устройство в качестве рычага для подъема, перемещения или разбивания предметов, а также не закрепляйте его на неподвижных опорах.</p>	<p><b>⚠ UWAGA</b> - Rozpoczęcie wiercenia z zamontowanym przedłużaczem zwiększa ryzyko obrażeń, gdyż zwiększa wysokość maszyny, a tym samym uniemożliwia kontrolę nad nią. Z tego powodu wał musi zostać zdemontowany przed wyjęciem wiertła z otworu.</p> <p><b>⚠</b> Kontakt obracającego się świdra z ciałami obcymi występującymi w terenie, a w konsekwencji jego zwolnienie lub zatrzymanie, może spowodować powstanie sił reakcyjnych. Przeniesienie takich sił może spowodować nieoczekiwany obrót silnika lub rękojeści w kierunku odwrotnym do ruchu wskazówek zegara i spowodować utratę kontroli nad narzędziem lub gwałtowne uderzenie rękojeści w operatora, powodując jego upadek i grożąc poważnymi obrażeniami.</p> <p><b>⚠ UWAGA!</b> – Podczas pracy trzymać uchwyty mocno, obiema rękami, aby nie stracić kontroli nad świdrem, jeśli wiertło świdra napotka przeszkodę (kamienie, korzenie itp.).</p> <p><b>⚠ UWAGA!</b> - Zawsze przestrzegać przepisów BHP. Świdra należy używać wyłącznie do wykonywania otworów w ziemi. Nie przebijać asfaltu, cementu ani innych materiałów kamiennych. Zabrania się podłączania do mechanizmu świdra narzędzi i osprzętu innego niż wskazany przez producenta. Nie używać narzędzia jako dźwigni do podnoszenia, przenoszenia lub łamania przedmiotów, ani nie przymocowywać go do stałych podpór.</p>

Português	Ελληνικά	Türkçe
<p style="text-align: center;"><b>UTILIZAÇÃO</b></p>	<p style="text-align: center;"><b>ΧΡΗΣΗ</b></p>	<p style="text-align: center;"><b>KULLANIM</b></p>
<p><b>USOS PROIBIDOS</b></p> <p><b>⚠ O contacto com fios ou cabos eléctricos pode causar lesões graves ou mortais devido à corrente eléctrica. Esta unidade não está isolada. Para reduzir o risco de danos materiais ou lesões pessoais, preste sempre atenção aos percursos dos tubos enterrados e dos cabos aéreos.</b></p> <ul style="list-style-type: none"> <li>- Não trabalhe próximo de fios eléctricos.</li> <li>- Trabalhe apenas quando a visibilidade e a luz são suficientes para ver claramente.</li> <li>- Desligue o motor antes de pousar a máquina</li> <li>- Prestar especial atenção e cuidado, quando se usam as protecções, porque estes equipamentos podem limitar a capacidade de ouvir os sons que indicam os riscos (chamamentos, sinais, avisos, etc.)</li> <li>- Seja extremamente cauteloso quando trabalhar em inclinações ou terrenos irregulares.</li> <li>- <b>Para reduzir o risco de queda, preste atenção quando transportar ou accionar a máquina em pisos escorregadios na presença de terrenos molhados, congelados ou cobertos de neve.</b></li> <li>- Mantenha sempre secas e limpas as pegas.</li> <li>- Desligue sempre a brocadora se a broca bater num objecto estranho. Inspeccione a máquina e mande reparar as partes danificadas, se necessário.</li> <li>- Comece a perfurar acelerando gradualmente de forma a que a broca entre no terreno deslizando suavemente.</li> <li>- <b>Tape e assinale de forma visível os furos da perfuração para evitar a queda de pessoas nos mesmos.</b></li> </ul>	<p><b>ΑΠΑΓΟΡΕΥΜΕΝΕΣ ΧΡΗΣΕΙΣ</b></p> <p><b>⚠ Η επαφή με ηλεκτρικά σύρματα ή καλώδια μπορεί να οδηγήσει στην πρόκληση σοβαρού ή θανάσιμου τραυματισμού λόγω του ηλεκτρικού ρεύματος. Η μονάδα αυτή δεν είναι μονωμένη. Για να μειωθεί ο κίνδυνος υλικών ζημιών ή τραυματισμών, πρέπει να προσέχετε πάντα τους υπόγειους σωλήνες και τα εναέρια καλώδια.</b></p> <ul style="list-style-type: none"> <li>- Μην εκτελείτε εργασίες κοντά σε ηλεκτρικά καλώδια.</li> <li>- Πρέπει να εργάζεστε μόνο όταν οι συνθήκες ορατότητας και φωτισμού είναι ικανοποιητικές.</li> <li>- Σβήντε τον κινητήρα πριν τοποθετήσετε το μηχάνημα στο έδαφος.</li> <li>- Απαιτείται ιδιαίτερη προσοχή όταν χρησιμοποιούνται μέσα προστασίας, καθώς ενδέχεται να περιορίσουν την ικανότητα αντίληψης ήχων που υποδεικνύουν κίνδυνο (εντολές, σήματα, προειδοποιήσεις, κλπ.)</li> <li>- Πρέπει να είστε εξαιρετικά προσεκτικοί όταν εκτελείτε εργασίες σε επικλινή ή ανώμαλα εδάφη.</li> <li>- <b>Για να μειωθεί ο κίνδυνος πτώσης, απαιτείται προσοχή κατά τη μεταφορά ή τη χρήση του μηχανήματος σε ολισθηρά εδάφη με νερό, πάγο ή χιόνι.</b></li> <li>- Διατηρήστε παντα τις λαβές στεγνες και καθαρες.</li> <li>- Διακόπτετε πάντα τη λειτουργία του μηχανοκίνητου τρυπανιού, εάν η μύτη έρθει σε επαφή με ξένο σώμα. Ελέγχετε το μηχάνημα και επισκευάζετε τυχόν εξαρτήματα που έχουν υποστεί βλάβη, εάν απαιτείται.</li> <li>- Ξεκινήστε τη διάτρηση επιταχύνοντας σταδιακά, ώστε η μύτη να εισάγεται στο έδαφος ομαλά.</li> <li>- <b>Καλύψτε και επισημάνετε ευδιάκριτα τις οπές διάτρησης, ώστε να αποφευχθεί η πτώση ατόμων.</b></li> </ul>	<p><b>KULLANIMIN YASAK OLDUĞU HALLER</b></p> <p><b>⚠ Elektrik tellerine ve kablolarına temas edilmesi elektrik akımı nedeniyle ciddi veya ölümcül yaralanmalara neden olabilir. Bu ünite izole edilmemiştir. Hasar görme veya kişisel yaralanma riskini azaltmak için, yere gömülü boru hatlarına ve havada asılı kablolara dikkat ediniz.</b></p> <ul style="list-style-type: none"> <li>- Elektrik tellerinin yakınında çalışmayınız.</li> <li>- Sadece görüş mesafesi ve ışık yeterli iken çalışınız.</li> <li>- Makineyi yere indirmeden önce motoru durdurunuz.</li> <li>- Koruyucuları giydiğinizde özellikle dikkat ediniz ve tetikte olunuz çünkü bu gibi teçhizatlar tehlike işareti veren sesleri (çağrılar, sinyaller, uyarılar, vb.) duymanızı engelleyebilir.</li> <li>- Eğimli veya engebeli arazi üzerinde çalışırken çok dikkatli olunuz.</li> <li>- <b>Düşme riskini azaltmak için, makinenin ıslak, buzlu veya karlı kaygan zeminler üzerinde taşınması veya çalıştırılması esnasında dikkatli olunuz.</b></li> <li>- Motorun sapları daima kuru ve temiz olmalıdır.</li> <li>- Ucunun yabancı bir nesneye çarpması halinde, motorlu burguyu mutlaka durdurunuz. Makineyi gözden geçiriniz ve gerektiği takdirde hasarlı kısımları tamir ettiriniz.</li> <li>- Delme işlemine hızı kademeli şekilde arttırarak başlayıp ucun zemine rahatça girmesini sağlayınız.</li> <li>- <b>Kişilerin içine düşmesini önlemek için, zemindeki sondaj deliklerini kapatarak görülebilir biçimde işaretleyiniz.</b></li> </ul>

## POUŽITÍ

## ПРАВИЛА ПОЛЬЗОВАНИЯ

## UŻYTKOWANIE

## ZAKÁZANÉ POUŽITÍ

**⚠ Kontakt s elektrickými vodiči nebo kabely může způsobit vážná nebo smrtelná zranění způsobená elektrickým proudem. Tato jednotka není izolovaná. Pro snížení nebezpečí škod nebo zranění vždy věnujte pozornost trase vedení podzemních potrubí nebo nadzemních elektrických vedení.**

- Nepracujte v blízkosti elektrických vodičů.
- Pracujte pouze tehdy, kdy jsou světelné podmínky dostačující pro zřetelnou viditelnost.
- Před položením stroje vypněte motor.
- Postupujte zvláště opatrně, když se používají ochranné prostředky, protože některé prostředky osobní ochrany mohou omezit schopnost slyšet zvuky označující nebezpečí (výzvy, signály, upozornění atd.).
- Velkou pozornost věnujte práci ve svahu a nesoudržném terénu.
- **Pro snížení nebezpečí pádu dávejte pozor, když se stroj přepravuje nebo spouští na kluzkém povrchu v případě mokrého, zmrzlého či zasněženého terénu.**
- Udržujte rukojeti vždy suché a čisté.
- Když vrtací nástroj narazí na nějaký cizí předmět, motorový vrták ihned vypněte. Stroj zkontrolujte a pokud je to nutné, poškozené části nechte opravit.
- Vrtání začínejte tak, že postupně zvyšujete rychlost, aby se vrták mohl do terénu zavrtat plynule.
- **Vyvrtné díry zakryjte nebo viditelně označte, aby nedocházelo k pádům a zraněním osob ve vyvrtných dírách.**

## ПРОДУКТЫ, ЗАПРЕЩЕННЫЕ К ПРИМЕНЕНИЮ

**⚠ Касание буром электрических проводов или кабелей может привести к тяжелой или даже смертельной травме оператора вследствие поражения электрическим током. Данная машина не является изолированной. Во избежание риска травм или материального ущерба всегда будьте внимательны к проложенным в земле трубам и воздушным электрическим кабелям.**

- Не работайте вблизи электропроводов.
- Работайте только в условиях хорошей видимости и освещения.
- Выключайте двигатель перед тем, как опустить устройство на землю.
- Будьте особо внимательны при использовании средств индивидуальной защиты, т.к. такие средства могут ограничивать вашу способность слышать предупреждающие звуковые сигналы (крики, гудки и т.д.).
- Будьте максимально осторожны при работе на наклонных или неровных участках.
- **Во избежание риска падения будьте внимательны при работе или транспортировке машины на скользкой, влажной, обледенелой или покрытой снегом земле.**
- Следите, чтобы рукоятки были сухими и чистыми.
- Всегда останавливайте мотобур, если сверло ударяется о посторонний предмет. Проверяйте состояние машины и при необходимости заменяйте поврежденные детали.
- При начале бурения постепенно нажимайте на рычаг акселератора для того, чтобы сверло мягко вошло в землю.
- **Накройте и обозначьте знаками пробуренные ямы во избежание падения людей в них.**

## NIEDOZWOLONE UŻYCIE

**⚠ Kontakt z przewodami lub kablami elektrycznymi może spowodować poważne lub śmiertelne obrażenia spowodowane porażeniem prądem elektrycznym. Urządzenie nie jest zaizolowane. Aby zmniejszyć ryzyko uszkodzeń lub obrażeń, należy zawsze zwracać uwagę na przebieg rur i przewodów zakopanych w ziemi i kabli nadziemnych.**

- Nie pracować w pobliżu przewodów elektrycznych.
- Pracować tylko wtedy gdy widoczność i oświetlenie są wystarczające, aby dobrze widzieć.
- Przed odłożeniem narzędzia należy wyłączyć silnik
- Zachować szczególną uwagę i stan gotowości, gdy korzysta się z osłon, ponieważ takie środki mogą ograniczyć zdolność słyszenia dźwięków informujących o niebezpieczeństwie (sygnałów, ostrzeżeń, itp.).
- Bądźcie niezwykle ostrożni podczas pracy na terenach nachylonych lub nierównych.
- **Aby zmniejszyć ryzyko upadku, należy zachować ostrożność podczas transportowania lub uruchamiania maszyny na śliskim podłożu na mokrych, zamrzniętych lub pokrytych śniegiem terenach.**
- Zawsze utrzymywać uchwyty pilarki w stanie suchym i czystym.
- Zatrzymać bezwzględnie świder w przypadku uderzenia wiertła w ciało obce. Skontrolować wzrokowo maszynę i w razie potrzeby zlecić naprawę uszkodzonych części.
- Rozpocząć wiercenie, stopniowo zwiększając prędkość, aby wiertło wchodziło w teren w płynny sposób.
- **Zakryć i oznaczyć w widoczny sposób wywiercone otwory, aby nikt w nie nie wpadł.**

Português	Ελληνικά	Türkçe
<b>MANUTENÇÃO</b>	<b>ΣΥΝΤΗΡΗΣΗ</b>	<b>BAKIM</b>
<p><b>CONFORMIDADE DAS EMISSÕES GASOSAS</b></p> <p>Este motor, incluindo o sistema de controlo de emissões, deve ser gerido, utilizado e submetido a manutenção de acordo com as instruções fornecidas no manual do utilizador a fim de manter o desempenho das emissões dentro dos requisitos legais aplicáveis às máquinas móveis não rodoviárias.</p> <p>Não deve ocorrer nenhuma violação intencional ou utilização imprópria do sistema de controlo de emissões do motor.</p> <p>O funcionamento, uso ou manutenção errados do motor ou da máquina poderão comportar eventuais anomalias no sistema de controlo de emissões até ao ponto em que os requisitos legais aplicáveis deixem de ser cumpridos; nesse caso, deve realizar-se uma ação imediata para corrigir as anomalias no sistema e restabelecer os requisitos aplicáveis.</p> <p>Exemplos, não exaustivos, de funcionamento, uso ou manutenção errados são:</p> <ul style="list-style-type: none"> <li>- Forçar ou danificar os dispositivos para dosear o combustível;</li> <li>- Uso de combustível e/ou óleo do motor que não cumpram as características indicadas no capítulo ARRANQUE/COMBUSTÍVEL;</li> <li>- Uso de peças sobresselentes não originais, por exemplo, velas, etc.;</li> <li>- Falta de manutenção ou manutenção inadequada do sistema de escape, incluindo intervalos de manutenção errados para a panela de escape, vela, filtro de ar, etc.</li> </ul> <p><b>ATENÇÃO - A violação deste motor invalida a certificação UE sobre as emissões.</b></p> <p>O nível de CO<sub>2</sub> deste motor pode ser obtido no website da Emak (www.myemak.com) na secção "The Outdoor Power Equipment World".</p>	<p><b>ΣΥΜΜΟΡΦΩΣΗ ΕΚΠΟΜΠΩΝ ΑΕΡΙΟΥ</b></p> <p>Ο κινητήρας αυτός, συμπεριλαμβανομένου του συστήματος ελέγχου εκπομπών, πρέπει να ελέγχεται να χρησιμοποιείται και να υποβάλλεται σε συντήρηση σύμφωνα με τις οδηγίες που παρέχονται στο εγχειρίδιο χρήστη, ώστε οι επιδόσεις σε ό,τι αφορά τις εκπομπές να διατηρούνται εντός των νόμιμων απαιτήσεων που ισχύουν για μη οδικά κινητά μηχανήματα.</p> <p>Πρέπει να αποφεύγεται οποιαδήποτε σκόπιμη παρέμβαση ή ακατάλληλη χρήση του συστήματος ελέγχου εκπομπών του κινητήρα.</p> <p>Η εσφαλμένη λειτουργία, χρήση ή συντήρηση του κινητήρα ή του μηχανήματος μπορούν να προκαλέσουν πιθανή δυσλειτουργία του συστήματος ελέγχου εκπομπών με αποτέλεσμα να μην τηρούνται οι νόμιμες ισχύουσες απαιτήσεις. Σε αυτήν την περίπτωση, πρέπει να λαμβάνονται άμεσα μέτρα για την αποκατάσταση των δυσλειτουργιών του συστήματος και τη συμμόρφωση με τις ισχύουσες απαιτήσεις.</p> <p>Ορισμένα ενδεικτικά παραδείγματα εσφαλμένης λειτουργίας, χρήσης ή συντήρησης είναι τα εξής:</p> <ul style="list-style-type: none"> <li>- Παραβίαση ή θραύση των διατάξεων διανομής του καυσίμου.</li> <li>- Χρήση καυσίμου ή / και λαδιού κινητήρα που δεν ανταποκρίνονται στα χαρακτηριστικά που αναφέρονται στο κεφάλαιο ΕΚΚΙΝΗΣΗ / ΚΑΥΣΙΜΟ.</li> <li>- Χρήση μη γνήσιων ανταλλακτικών, για παράδειγμα, μπουζί κλπ.</li> <li>- Μη εκτέλεση συντήρησης ή ακατάλληλη συντήρηση του συστήματος εξαγωγής, συμπεριλαμβανομένων εσφαλμένων διαστημάτων συντήρησης για την εξάτμιση, το μπουζί, το φίλτρο αέρα κλπ.</li> </ul> <p><b>ΠΡΟΣΟΧΗ - Η παρέμβαση σε αυτόν τον κινητήρα ακυρώνει την πιστοποίηση της ΕΕ για τις εκπομπές.</b></p> <p>Τα επίπεδα CO<sub>2</sub> αυτού του κινητήρα αναφέρονται στην ιστοσελίδα της Emak (www.myemak.com), στην ενότητα "The Outdoor Power Equipment World".</p>	<p><b>GAZLI EMİSYONLARIN UYGUNLUĞU</b></p> <p>Bu motor, emisyon kontrol sistemi de dahil olmak üzere emisyon performanslarının karayolu dışındaki mobil makineler için geçerli olan yasal gereklilikler çerçevesinde tutulması amacıyla, kullanım kılavuzunda yer alan talimatlara uygun bir şekilde işletilmeli, kullanılmalı ve bakıma tabi tutulmalıdır.</p> <p>Motor emisyon kontrol sistemi, kasıtlı olarak kurcalanmamalı veya uygunsuz bir şekilde kullanılmamalıdır.</p> <p>Motorun veya aracın uygunsuz bir şekilde çalıştırılması, kullanılması veya bakımının yapılması, ilgili yasal gerekliliklerin karşılanmadığı seviyeye varacak kadar emisyon kontrol sisteminin arızalanmasına neden olabilir; bu durumda, sistemin arızalarını düzeltmek ve geçerli gereklilikleri tekrar sağlamak için derhal harekete geçilmelidir.</p> <p>Sadece bunlarla sınırlı olmayan, hatalı işleyiş, kullanım veya bakım örnekleri:</p> <ul style="list-style-type: none"> <li>- Yakıtın doz ayarı için cihazları zorlamak veya kırmak;</li> <li>- ÇALIŞTIRMA / YAKIT bölümünde belirtilen özelliklere uygun olmayan yakıt ve/veya motor yağı kullanılması;</li> <li>- Orijinal olmayan yedek parçaların, örneğin bujiler, vs. kullanılması;</li> <li>- Susturucu, bujiler, hava filtresi, vs. için hatalı bakım aralıkları uygulanması da dahil, egzoz sisteminin bakımının yapılmaması veya uygun olmayan bir şekilde yapılması.</li> </ul> <p><b>DİKKAT - Bu motorun kurcalanması, emisyonlarla ilgili AB sertifikasını geçersiz kılar.</b></p> <p>Bu motorun CO<sub>2</sub> seviyesi, Emak'ın WEB (www.myemak.com) sitesinde "The Outdoor Power Equipment World" bölümünde bulunabilir.</p>

Česky	Русский	Polski
ÚDRŽBA	ОБСЛУЖИВАНИЕ	KONSERWACJA
<p><b>SHODA PLYNNÝCH EMISÍ S PŘEDPISY</b></p> <p>Tento motor, včetně systému regulace emisí, musí být řízen, používán a udržován v souladu s pokyny uvedenými v uživatelské příručce k udržení emisí v rámci právních požadavků platných pro nesilniční pojízdné stroje.</p> <p>Systém regulace emisí motoru se nesmí neoprávněně upravovat ani používat nesprávným způsobem.</p> <p>Nesprávný provoz, použití nebo údržba motoru nebo stroje by mohly vést k možnému selhání systému regulace do takové míry, kdy již nejsou splněny platné právní požadavky; v tomto případě je třeba podniknout okamžité kroky k nápravě poruch systému a k obnovení plnění platných požadavků.</p> <p>Příklady, mimo jiné, jsou nesprávný provoz, použití nebo údržba:</p> <ul style="list-style-type: none"> <li>- násilné otevření nebo poškození zařízení k dávkování paliva;</li> <li>- použití paliva a / nebo motorového oleje, které nesplňují charakteristiky uvedené v kapitole SPUŠTĚNÍ / PALIVO;</li> <li>- používání neoriginálních náhradních dílů, jako jsou svíčky apod.;</li> <li>- žádná nebo nedostatečná údržba výfukového systému včetně nesprávných intervalů údržby výfuku, zapalovací svíčky, vzduchového filtru apod.</li> </ul> <p><b>POZOR - Neoprávněný zásah do tohoto motoru má za následek ztrátu platnosti osvědčení EU o emisích.</b></p> <p>Úroveň CO<sub>2</sub> tohoto motoru naleznete na webové stránce společnosti Emak (www.myemak.com) v části "The Outdoor Power Equipment World".</p>	<p><b>СООТВЕТСТВИЕ ВЫБРОСОВ ГАЗОВ</b></p> <p>Данный двигатель, включая систему контроля выбросов, должен управляться, использоваться и проходить техобслуживание в соответствии с указаниями, приведенными в руководстве пользователя, для того, чтобы содержание его выбросов оставалось в пределах, установленных требованиями законодательства, применимыми к внедорожным самоходным машинам.</p> <p>Не допускается преднамеренное внесение каких-либо изменений в конструкцию системы контроля выбросов или ее ненадлежащее использование.</p> <p>Неверные функционирование, а также ошибочное использование или техобслуживание двигателя или машины могут привести к неисправностям в системе контроля выбросов, в том числе к таким, при которых перестанут соблюдаться применимые требования законодательства; в этом случае следует немедленно предпринять действия для устранения неисправностей системы и восстановления соблюдения применимых требований.</p> <p>Примерами, но не всеобъемлющими, неверного функционирования и ошибочного использования или техобслуживания являются:</p> <ul style="list-style-type: none"> <li>- Принудительное изменение работы устройств дозирования топлива или вывод их из строя;</li> <li>- Использование топлива и/или моторного масла с характеристиками, несоответствующими приведенным в главе «ЗАПУСК / ТОПЛИВО»;</li> <li>- Использование неоригинальных запчастей, например, свеч зажигания и т.д.;</li> <li>- Невыполнение или ненадлежащее выполнение техобслуживания системы удаления выхлопных газов, включая неверные интервалы техобслуживания глушителя, свечи, воздушного фильтра и т.д.</li> </ul> <p><b>ВНИМАНИЕ! Внесение несанкционированных изменений в конструкцию данного двигателя делает недействительной сертификацию ЕС в отношении выбросов.</b></p> <p>Уровень выбросов CO<sub>2</sub> данного двигателя можно найти на Интернет-сайте компании Emak (www.myemak.com) в разделе «The Outdoor Power Equipment World».</p>	<p><b>ZGODNOŚĆ EMISJI ZANIECZYSZCZEŃ GAZOWYCH</b></p> <p>Ten silnik, włącznie z systemem kontroli emisji, musi być zarządzany, użytkowany i poddawany konserwacji zgodnie z instrukcjami podanymi w podręczniku użytkownika celem utrzymania poziomów emisji zgodnych z wymogami prawnymi mającymi zastosowanie do maszyn nieprzeznaczonych do ruchu drogowego.</p> <p>Nie należy dopuszczać do jakichkolwiek celowych naruszeń lub niewłaściwego użytkowania systemu kontroli emisji silnika.</p> <p>Nieprawidłowe działanie, użytkowanie bądź konserwacja silnika lub maszyny mogłyby spowodować usterki systemu kontroli emisji potencjalnie skutkujące niezgodnością ze stosownymi wymogami prawnymi; w takim przypadku należy niezwłocznie powziąć stosowne działania w celu skorygowania usterek systemu i przywrócenia stosownych wymogów.</p> <p>Poniżej przedstawiono kilka przykładów nieprawidłowego działania, użytkowania lub konserwacji (lista ta nie jest wyczerpująca):</p> <ul style="list-style-type: none"> <li>- Działanie z nadmierną siłą lub uszkodzenie urządzeń dozujących paliwo;</li> <li>- Stosowanie paliwa i/lub oleju silnikowego nieodpowiadającego właściwościom określonym w rozdziale ROZRUCH / PALIWO;</li> <li>- Stosowanie nieoryginalnych części zamiennych, na przykład świec itp.;</li> <li>- Brak konserwacji lub nieodpowiednia konserwacja układu wydechowego, włącznie z nieprawidłową częstotliwością konserwacji tłumika, świecy, filtra powietrza itp..</li> </ul> <p><b>UWAGA - Naruszenie tego silnika powoduje unieważnienie certyfikacji UE w zakresie emisji.</b></p> <p>Poziom emisji CO<sub>2</sub> dla tego silnika można znaleźć na stronie internetowej Emak (www.myemak.com) w sekcji "The Outdoor Power Equipment World".</p>

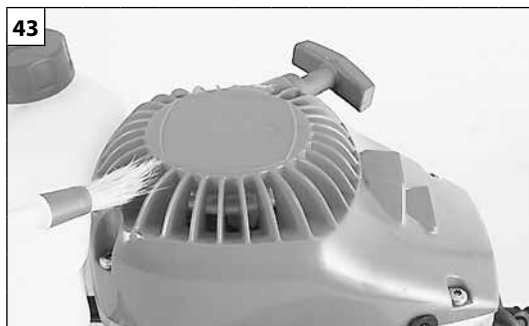
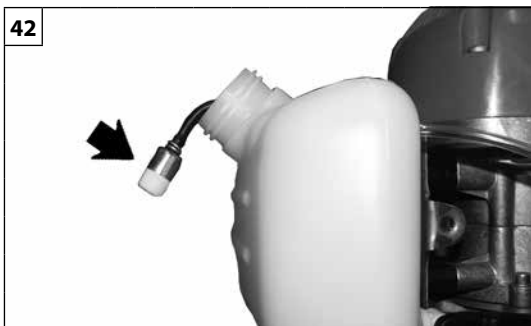

Português	Ελληνικά	Türkçe
<p align="center"><b>MANUTENÇÃO</b></p>	<p align="center"><b>ΣΥΝΤΗΡΗΣΗ</b></p>	<p align="center"><b>BAKIM</b></p>
<p><b>FILTRO DE AR</b> - A cada 8 horas de trabalho, tire a tampa (A, Fig. 41) e o filtro (G). Limpe com desengordurante Emak cód. 001101009A, lave com água e sobre à distância com ar comprimido do interior para o exterior. Substitua o filtro se estiver muito entupido ou danificado.</p> <p><b>FILTRO COMBUSTÍVEL</b> - Verifique regularmente as condições do filtro de combustível, no caso de muita sujeira, substitua-o (Fig. 42). Limpe o filtro com gasolina, enxugue-o e remonte-o. Um filtro sujo cria dificuldades no arranque e diminui performance do motor.</p> <p><b>GRUPO DE ARRANQUE</b> - Mantenha livre e limpos os orifícios de arrefecimento do carter do grupo de arranque (Fig. 43) com pincel ou ar comprimido.</p> <p><b>MOTOR</b> - Limpe regularmente as alhetas do cilindro com pincel ou ar comprimido (Fig. 44). A acumulação de impurezas sobre o cilindro pode provocar aquecimento anormal prejudicial ao bom funcionamento do motor.</p> <p><b>VELA</b> - Recomenda-se a limpeza regular de vela e o controle a distância dos elétrodos (Fig. 45). Utilize vela Champion RCJ-7Y ou de outra marca de grau térmico equivalente.</p> <p><b>BROCA</b> - Controle sempre as condições gerais da broca. Controle periodicamente a lâmina (A, Fig. 46) e a pega de arranque (B). Se estiverem desgastados afie-os ou substitua-os. Afie sempre a relha num ângulo de 45° relativamente ao seu plano (ver a Fig. 46).</p> <p><b>⚠ AVISO: Não repare acessórios de corte danificados soldando os, endireitando-os ou modificando a sua forma. Isto pode fazer com que peças da ferramenta de corte se soltem, provocando lesões graves ou fatais.</b></p> <p><b>REDUTOR</b> - Cada 100 horas de trabalho substitua o gordo na caixa do redutor (A, Fig. 47).</p>	<p><b>ΦΙΛΤΡΟ ΑΕΡΑ</b> - Κάθε 8 ώρες εργασίας βγάξτε το καπάκι (Α. Εικ. 41) και το φίλτρο (G). Καθαρίζετε με αττολιπαντικό Emak κωδ. 001101009A, πλύνετε με νερό και στεγνώστε αέρα εξ αποστάσεως από μέσα προς τα έξω. Αντικαθιστάτε το φίλτρο εάν είναι πολύ βουλωμένο ή εάν έχει φθαρεί.</p> <p><b>ΦΙΛΤΡΟ ΤΟΥ ΚΑΡΜΠΥΡΑΤΕΡ</b> - Ελέγχετε περιοδικά την κατάσταση του φίλτρου του καρμπυρατέρ. Σε περίπτωση έντονης ακαθαρσίας αντικαταστήστε το (Εικ. 42). Καθαρίστε το φίλτρο με βενζίνη, σκουπίστε το και επανασυναρμολογήστε το. Ένα βρώμικο φίλτρο προκαλεί δυσκολία στην εκκίνηση και περιορίζει τις επιδόσεις του κινητήρα.</p> <p><b>ΜΠΛΟΚ ΕΚΚΙΝΗΣΗΣ</b> - Διατηρείτε πάντα ελεύθερες και καθαρές τις σχισμές ψύξης του κάρτερ μπλοκ εκκίνησης (Εικ. 43) με ένα πινέλο ή πεπιεσμένο αέρα.</p> <p><b>ΚΙΝΗΤΗΡΑΣ</b> - Καθαρίζετε περιοδικά τα πτερύγια του κυλινδρού με ένα πινέλο ή με πεπιεσμένο αέρα (Εικ. 44). Η συγκέντρωση ακαθαρσίας στον κύλινδρο μπορεί να προκαλέσει υπερθέρμανση, βλαβερή για τη λειτουργία του κινητήρα.</p> <p><b>ΜΠΟΥΖΙ</b> - Συνιστάται ο περιοδικό καθαρισμός του μπουζι και ο έλεγχος απόστασης των ηλεκτροδίων (Εικ. 45). Χρησιμοποιείτε μπουζί Champion RCJ - 7Y ή άλλης μάρκας με παρόμοιο θερμικό βαθμό.</p> <p><b>ΑΚΜΗ</b> - Ελέγχετε πάντα τις γενικές συνθήκες της ακμής. Ελέγχετε περιοδικά το ηνίο (Α, Εικ. 46) και το άκρο εκκίνησης (Β). Εάν είναι αλλοιωμένα τροχίστε τα και αντικαταστήστε τα. Ακονίζετε πάντα το υνί υπό γωνία 45° ως προς το επίπεδο του (βλ. εικ. 46).</p> <p><b>⚠ ΠΡΟΕΙΔΟΠΟΙΗΣΗ: Μην επισκευάζετε ποτέ χαλασμένα εξαρτήματα κοπής με συγκόλληση, ίσιωμα ή τροποποίηση του σχήματος. Αυτό μπορεί να προκαλέσει την απόσπαση κομματιών του εργαλείου κοπής με αποτέλεσμα σοβαρό ή θανάσιμο τραυματισμό.</b></p> <p><b>ΜΕΙΩΤΗΡΑΣ</b> - Κάθε 100 ώρες εργασίας αντικαταστήστε το γράσο στο κιβώτιο του μειωτήρα (Α, Εικ. 47).</p>	<p><b>HAVA FİLTRESİ</b> - Her 8 saatte bir, kapağı (A, Şekil 41) ve filtreyi (G) çıkartınız. Emak kod numarası 001101009A olan yağ çözücü ile temizleyiniz, su ile yıkayınız ve içerden dışarıya doğru uzaktan basınçlı hava tutunuz. Eğer aşırı tıkanmış veya hasar görmüşse, filtreyi değiştiriniz.</p> <p><b>YAKIT FİLTRESİ</b> - Belirli aralıklarla yakıt filtresinin (C) durumunu kontrol ediniz. Aşırı kir birikmesi halinde filtreyi değiştiriniz (Şekil 42). Kirli filtre motorun çalışmaya başlamasını zorlaştırıp, motorun verimini düşürebilir.</p> <p><b>ÇİHAZIN ÇALIŞTIRILMASI</b> - Çalıştırma tertibatının soğutucu kısmını temiz ve yabancı maddelerden arındırılmış şekilde tutmak için bir fırça veya tazyikli hava kullanınız (Şekil 43). Çalıştırma aksamını bir vazelin yağı ile periyodik olarak yağlayınız.</p> <p><b>MOTOR</b> - Silindir kanatçıklarını belirli aralıklarla fırça veya basınçlı hava ile temizleyiniz (Şekil 44). Silindir üzerindeki kir birikimi aşırı ısınmaya neden olarak motorun işleyişine zarar verebilir.</p> <p><b>BUJİ</b> - Belirli aralıklarla bujinin temizlenmesi ve elektrot mesafelerinin (Şekil 45) kontrol edilmesi önerilir. Champion RCJ-7Y veya başka markalardan eşit termik dereceye sahip bujiler kullanınız.</p> <p><b>UÇ</b> - Delici ucun durumunu devamlı olarak kontrol ediniz. Saban demir ucunu (A, Şekil 46) ve delme ucunu (B) düzenli olarak kontrol ediniz. Aşırırsa keskinleştiriniz veya değiştiriniz. Pulluk demirini daima bulundugu düzlemlerle 45° açı oluşturacak şekilde bileyiniz (bkz. Şek. 46).</p> <p><b>⚠ UYARI: Hasarlı kesici uçları asla, kaynak yaparak, düzleştirerek veya şeklini değiştirerek onarmayınız. Bu, kesme aletinin parçalarının kopmasına ve ciddi veya ölümcül yaralanmalara neden olabilir.</b></p> <p><b>REDÜKSİYON DIŞLİSİ</b> - Her 100 çalışma satinden sonra, redüksiyon dişlisindeki (A, Şekil 47) gres yağını değiştiriniz.</p>



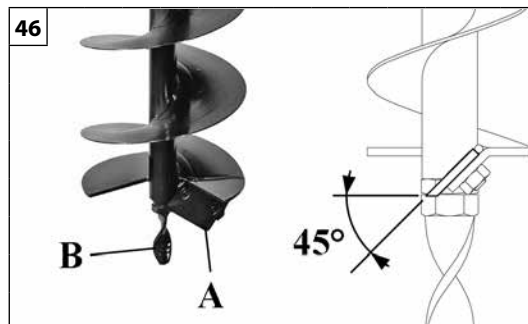
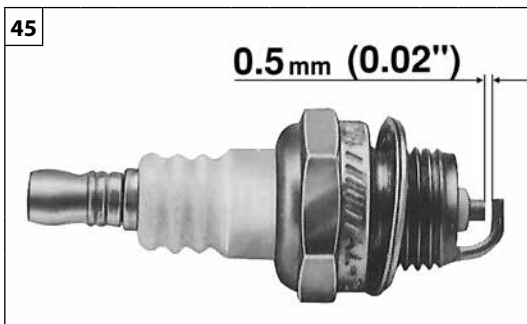

Grasso  
Grease  
150 g

Česky

Русский

Polski

## ÚDRŽBA

**VZDUCHOVÝ FILTR** - Každých 8 pracovních hodin otevřete kryt (A, obr. 41) a vyjměte filtr (G). Čistěte odmašťovadlem značky Emak kód 001101009A, umyjte vodou a profoukněte z určité vzdálenosti stlačeným vzduchem směrem zevnitř ven. Vyměňte filtr, jestliže je silně zanesený nebo poškozený.

**PALIVOVÝ FILTR** - Pravidelně kontrolujte stav palivového filtru. Je-li příliš znečištěný, vyměňte jej (obr. 42). Zanesený filtr způsobuje problémy při startování a snižuje výkon motoru.

**STARTOVACÍ JEDNOTKA** - Chladicí otvory krytu startovací jednotky (obr. 43) udržujte volné a čisté pomocí štětce nebo stlačeného vzduchu. Pravidelně mažte několika kapkami oleje startovací pružinu.

**MOTOR** - Žebrování válce pravidelně čistěte štětcem nebo stlačeným vzduchem (obr. 44). Nahromaděním nečistot na válci může dojít k přehřátí, které je nebezpečné pro chod motoru.

**SVÍČKA** - Doporučujeme pravidelné čištění svíčky a kontrolu vzdálenosti elektrod (obr. 45). Používejte svíčky Champion RCJ-7Y nebo jinou značku odpovídající tepelné hodnoty.

**VRTÁK** - Pravidelně kontrolujte stav vrtáku. Pravidelně kontrolujte ostří vrtáku (A, obr. 46) a hrot vrtáku (B). Jsou-li opotřebené, nabruste je, nebo vyměňte. Ostří bruste vždy v úhlu 45° k jeho ploše (viz obr. 46).

**⚠ UPOZORNĚNÍ:** Nikdy se nesnažte opravovat poškozený řezný nástroj ohýbáním, narovnáváním nebo jiným tvarováním. Jednotlivé díly řezného nástroje by se mohly uvolnit a způsobit vážné či smrtelné zranění.

**PŘEVODOVÁ SKŘÍŇ** - Každých 100 pracovních hodin vyměňte mazivo v převodové skříni (A, obr. 47).

## ТЕХНИЧЕСКОЕ ОБСЛУЖИВАНИЕ

**ВОЗДУШНЫЙ ФИЛЬТР** - Каждые 8 часов работы снимайте крышку (A, Рис. 41) и фильтр (G). Прочистите обезжиривающим средством Emak, код 001101009A, промойте водой и продуйте с некоторого расстояния сжатым воздухом в направлении изнутри наружу. Заменяйте фильтр, если он сильно засорен или поврежден.

**ТОПЛИВНЫЙ ФИЛЬТР** - Периодически проверяйте состояние топливного фильтра. Если фильтр оказывается слишком грязным, то замените его (Рис. 42). Засоренный фильтр приводит к трудностям при запуске двигателя и снижению его параметров.

**УЗЕЛ СТАРТЕРА** - Отверстия для охлаждения картера узла стартера (Рис. 43) не должны быть перекрытыми или засоренными; прочищайте их кисточкой или сжатым воздухом. Периодически смазывайте пружину стартера несколькими каплями вазелинового масла

**ДВИГАТЕЛЬ** - Периодически очищайте ребра цилиндра кистью или струей сжатого воздуха (см. Рис. 44). Отложение грязи на цилиндре может привести к серьезным повреждениям двигателя вследствие перегрева.

**СВЕЧА ЗАЖИГАНИЯ** - Рекомендуем периодически произвести очистку свечи и проверку искрового промежутка (Рис. 45). Используйте свечу модели Champion RCJ-7Y или другой модели с таким же тепловым коэффициентом.

**БУР** - Постоянно проверяйте общее состояние бура. Периодически контролируйте состояние ножа (A, Рис. 46) и пускового наконечника (B). При износе заточите их или замените. Всегда затачивайте нож под углом 45° относительно его поверхности (см. Рис. 46).

**⚠ ПРЕДОСТЕРЕЖЕНИЕ:** Никогда не ремонтируйте поврежденные режущие насадки путем сварки, рихтовки или изменения их формы. Это может привести к отделению частей режущих насадок с последующей серьезной или даже летальной травмой.

**РЕДУКТОР** - После каждых 100 часов работы заменяйте смазку в коробке редуктора (A, Рис.47).

## KONSERWACJA

**FILTR POWIETRZA** - Co 8 godzin pracy zdjąć pokrywę (A, Rys. 41) i filtr (G). Czyścić preparatem odtłuszczającym Emak kod 001101009A, czyścić wodą i sprężonym powietrzem z dużej odległości, w kierunku od wewnątrz do zewnątrz. Jeżeli filtr jest mocno zatkany lub uszkodzony, należy go wymienić.

**FILTR PALIWA** - Sprawdzać okresowo stan filtra paliwa. W przypadku nadmiaru brudu, wymienić na nowy (Ryz. 42). Brudny filtr utrudnia rozruch i zmniejsza wydajność silnika.

**ZESTAW ROZRUSZNIKA** - Otwory chłodzące pokrywki rozrusznika powinny być drożne i czyste (Rys. 43), otwory oczyścić przy pomocy pędzelka lub sprężonego powietrza. Oliwić okresowo sprężynę rozruchową kilkoma kroplami oleju z wazeliny.

**SILNIK** - Czyścić okresowo łopatki cylindra przy pomocy pędzelka lub sprężonego powietrza (Rys. 44). Nagromadzenie się zanieczyszczeń na cylindrze może spowodować szkodliwe przegrzewanie się silnika.

**ŚWIECA** - Zaleca się okresowe czyszczenie świecy oraz kontrolę odległości elektrod (Rys. 45). Stosować świece Champion RCJ-7Y lub zamiennik innej marki.

**WIERTŁO** - Zawsze sprawdzać ogólny stan wiertła. Kontrolować okresowo lemiesz (A, Rys. 46) i prowadnik wiertła (B). Jeżeli się zużyły, naostrzyć lub wymienić. Zawsze ostrzyć lemiesz pod kątem 45° względem jego płaszczyzny (patrz Rys. 46).

**⚠ OSTRZEŻENIE:** Nigdy nie wolno próbować naprawiać uszkodzonego ostrza poprzez spawanie, prostowanie go bądź zmienianie kształtu. Może to powodować odrywanie się fragmentów narzędzia tnącego i doprowadzić do poważnych bądź śmiertelnych obrażeń ciała.

**PRZEKŁADNIA** - Co 100 godzin pracy wymienić smar w skrzyni przekładni (A, Rys. 47).



48

Português

**MANUTENÇÃO****PANELA DE ESCAPE (Fig. 48)**

- ⚠ ATENÇÃO** – Esta panela de escape está equipada com um catalisador, necessário para que o motor esteja em conformidade com os requisitos sobre as emissões. Nunca modifique nem retire o catalisador: se o fizer, estará a infringir a lei.
- ⚠ ATENÇÃO** – As panelas de escape equipadas com catalisador ficam muito quentes durante o uso e permanecem assim por muito tempo depois de se desligar o motor. Isto também acontece com o motor ao ralenti. O contacto pode causar queimaduras na pele. Lembre-se do risco de incêndio!
- ⚠ CUIDADO** – Se o panela estiver danificado, deve ser substituído. Se o panela estiver frequentemente obstruído, pode ser um sinal de que o rendimento do catalisador é limitado.
- ⚠ ATENÇÃO** – Não utilize o motosserra se a panela de escape estiver danificada, avariada ou se tiver sido modificada. A utilização de uma panela de escape com uma manutenção incorrecta aumenta o risco de incêndio e perda de audição.

Ελληνικά

**ΣΥΝΤΗΡΗΣΗ****ΕΞΑΤΜΙΣΗ (Εικ. 48)**













- ⚠ ΠΡΟΣΟΧΗ** - Η εξάτμιση διαθέτει καταλύτη που είναι αναγκαίος για τη συμμόρφωση του κινητήρα με τις απαιτήσεις σχετικά με τις εκπομπές. Μην τροποποιείτε και μην αφαιρείτε ποτέ τον καταλύτη: οι ενέργειες αυτές συνιστούν παράβαση του νόμου.
- ⚠ ΠΡΟΣΟΧΗ** - Οι εξατμίσεις με καταλύτη θερμαίνονται πολύ κατά τη χρήση και διατηρούν υψηλή θερμοκρασία για μεγάλο χρονικό διάστημα μετά το σβήσιμο του κινητήρα. Αυτό ισχύει και με τον κινητήρα στο ρελαντί. Η επαφή μπορεί να προκαλέσει εγκαύματα στο δέρμα. Μην ξεχνάτε ότι υπάρχει κίνδυνος πυρκαγιάς!
- ⚠ ΠΡΟΕΙΔΟΠΟΙΗΣΗ** - Εάν η εξάτμιση έχει υποστεί ζημιά, πρέπει να αντικατασταθεί. Εάν η εξάτμιση φράζει συχνά, η απόδοση του καταλύτη μπορεί να έχει μειωθεί.
- ⚠ ΠΡΟΣΟΧΗ** - Μην χρησιμοποιείτε το αλνσοπρίονο εάν η εξάτμιση είναι ελαττωματική ή έχει αφαιρεθεί ή τροποποιηθεί. Η χρήση με εξάτμιση που δεν έχει συντηρηθεί σωστά αυξάνει τον κίνδυνο πυρκαγιάς και απώλειας της ακοής.

Türkçe

**BAKIM****EGZUZ (Şekil 48)**

- ⚠ DİKKAT** - Bu egzoz, motorun emisyonların özelliklerine uygun olması için gerekli bir katalizör ile donatılmıştır. Katalizörü asla çıkarmayınız veya üzerinde değişiklik yapmayınız: bunun yapılması kanunlara aykırıdır.
- ⚠ DİKKAT** - Katalizör ile donatılmış egzozlar çalışma esnasında oldukça ısınırlar ve motor durduktan sonra da bir süre sıcak kalırlar. Bu durum motor minimumda iken de geçerlidir. Temas edilmesi cilt yanıklarına neden olabilir. Yangın riski olduğunu unutmayınız!
- ⚠ UYARI** - Susuturucu hasarlı ise değiştirilmelidir. Susuturucu sıklıkla tıkanıyorsa, bu durum katalizör performansının sınırlı olduğunu gösteriyor olabilir.
- ⚠ DİKKAT** - Eğer egzoz hasarlıysa, sızıntı yapıyorsa veya modife edilmişse püskürtücüyü kullanmayınız. Egzozun yanlış kullanımı veya bakımı, yangın ve işletme kaybı riskini artıracaktır.

--	--	--	--

Česky	Русский	Polski
ÚDRŽBA	ТЕХНИЧЕСКОЕ ОБСЛУЖИВАНИЕ	KONSERWACJA
<p><b>TLUMIČ VÝFUKU (obr. 48)</b></p> <p> <b>POZOR</b> - Tento tlumič výfuku je vybaven katalyzátorem, aby byl motor v souladu s požadavky na množství emisí. Katalyzátor nikdy neodstraňujte, ani jej neupravujte: odstranění nebo úprava katalyzátoru znamená porušení zákona.</p> <p> <b>POZOR</b> - Tlumiče vybavené katalyzátorem se při použití zahřívají na velmi vysokou teplotu a jsou horké ještě dlouho po zastavení motoru. To platí i v případě chodu motoru na volnoběh. Při dotyku si můžete spálit pokožku. Nezapomeňte na nebezpečí požáru!</p> <p> <b>UPOZORNĚNÍ</b> - V případě poškození výfuku je nutná jeho výměna. Pokud se výfuk často ucpává, může to být znakem snížené účinnosti katalyzátoru.</p> <p> <b>POZOR</b> - Nepoužívejte řetězové pily, jestliže je tlumič výfuku poškozený, není instalovaný, nebo byl upravován. Používání tlumiče výfuku bez dostatečné údržby zvyšuje nebezpečí požáru a ztráty sluchu.</p>	<p><b>ГЛУШИТЕЛЬ (рис. 48)</b></p> <p> <b>ВНИМАНИЕ</b> – Данный глушитель оснащен каталитическим нейтрализатором, установка которого на двигатель необходима для выполнения требований, установленных в отношении выбросов. Никогда не снимайте каталитический нейтрализатор и не подвергайте его каким-либо модификациям: такие действия являются нарушением закона.</p> <p> <b>ВНИМАНИЕ</b> – Глушители, оснащенные каталитическим нейтрализатором, сильно нагреваются во время работы и остаются горячими еще долгое время после выключения двигателя. Это происходит и когда двигатель работает на холостом ходу. Прикосновение к ним может привести к ожогам кожи. Помните об опасности возгорания!</p> <p> <b>ОСТОРОЖНО</b> – В случае повреждения выхлопной трубы ее необходимо заменить. Частое засорение выхлопной трубы может указывать на недостаточно эффективную работу катализатора.</p> <p> <b>ВНИМАНИЕ</b> – Не эксплуатируйте мотокосы, если глушитель поврежден, отсутствует или была подвергнута несанкционированным изменениям. Использование глушителя без должного техобслуживания увеличивает риск возгорания и потери слуха.</p>	<p><b>TŁUMIK (Rys. 48)</b></p> <p> <b>UWAGA</b> – Ten tłumik wyposażony jest w katalizator niezbędny do tego, aby silnik mógł być uznany za zgodny z wymogami dotyczącymi emisji. Katalizatora nie wolno nigdy modyfikować lub zdejmować: nieprzestrzeganie tego zakazu stanowi naruszenie prawa.</p> <p> <b>UWAGA</b> – Tłumiki wyposażone w katalizator bardzo mocno nagrzewają się podczas pracy silnika i pozostają gorące również długo po zatrzymaniu silnika. Dzieje się tak nawet wtedy, gdy silnik pracuje na obrotach jałowych. Dotknięcie powierzchni może spowodować poparzenie skóry. Uwaga! Niebezpieczeństwo pożaru!</p> <p> <b>UWAGA</b> – Jeżeli tłumik jest uszkodzony, należy go wymienić. Jeżeli tłumik często się zatyka, może to oznaczać, iż skuteczność działania katalizatora jest ograniczona.</p> <p> <b>UWAGA</b> – Nie pracować z pilarki łańcuchowe, jeśli tłumik jest uszkodzony, zmodyfikowany lub jeśli go brakuje. Niewłaściwie konserwowany tłumik zwiększa ryzyko wystąpienia pożaru i utraty słuchu.</p>

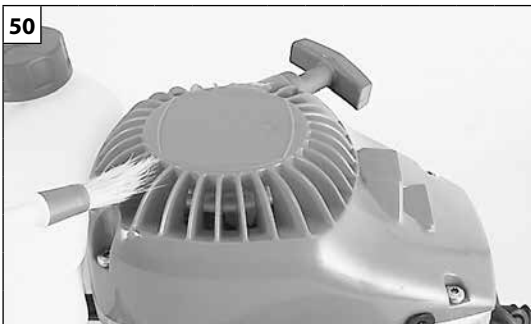

Português	Ελληνικά	Türkçe
<p align="center"><b>MANUTENÇÃO - TRANSPORTE</b></p>	<p align="center"><b>ΣΥΝΤΗΡΗΣΗ - ΜΕΤΑΦΡΑ</b></p>	<p align="center"><b>BAKIM - NAKLİYE</b></p>
<p>Não use combustível (mistura) para operações de limpeza.</p> <p><b>CARBURADOR</b> Antes de regular o carburador, limpe o transportador de arranque (Fig. 50), o filtro de ar (G, Fig. 49) e aqueça o motor. Este motor foi concebido e fabricado em conformidade com a aplicação dos Regulamentos (EU) 2016/1628. <b>O carburador (Fig. 53) foi concebido para permitir apenas regulações dos parafusos L e H num campo de meia volta.</b> O campo de regulação possível dos parafusos L e H, de meia volta, é predefinido pelo fabricante e não pode ser modificado.</p> <p><b>⚠ ATENÇÃO - Não force os parafusos fora do campo de regulação possível!</b></p> <p>O parafuso do sistema ralenti T é regulado de maneira a deixar uma boa margem entre o sistema de ralenti e o sistema de engate da embraiagem. O parafuso L deve ser regulado de modo que o motor possa responder prontamente às acelerações bruscas e que funcione bem no ralenti. O parafuso H deve ser regulado de modo que o motor possa dispor da máxima potência durante a fase de corte.</p> <p><b>⚠ CUIDADO: Se utilizar a máquina acima de 1000 m de altitude é necessário que a carburação seja verificada por um Centro de Assistência Autorizado.</b></p> <p><b>TRANSPORTE</b> Transporte a motoperfuradora com o motor apagado, com broca desmontada e braços do berço dobrados.</p> <p><b>⚠ ATENÇÃO</b>– Para o transporte da máquina no veículo, certifique-se da correcta e sólida fixação ao veículo através de correias. A máquina deve ser transportada na posição horizontal, certificando-se ainda de que não são violadas as normas de transporte em vigor para estas máquinas.</p>	<p>Μην χρησιμοποιείτε καυσίμο (μίγμα) για τον καθαρισμό.</p> <p><b>ΚΑΡΜΠΥΡΑΤΕΡ</b> Πριν ρυθμίσετε το καρμπυρατέρ καθαρίστε το τσοκ (Εικ. 50), το φίλτρο του αέρα (G, Εικ. 49) και ζεστάνετε τη μηχανή. Ο κινητήρας αυτός έχει σχεδιαστεί και κατασκευαστεί σύμφωνα με τους κανονισμούς (ΕΕ) 2016/1628. <b>Το καρμπυρατέρ (Εικ. 53) έχει μελετηθεί για να επιτρέπει μόνο ρυθμίσεις με τις θίδες L και H σε πεδίο μισής στροφής.</b> Το πεδίο ρύθμισης της μισής στροφής που επιτρέπουν οι βίδες L και H είναι προκαθορισμένο από τον κατασκευαστή και δεν μπορεί να τροποποιηθεί.</p> <p><b>⚠ ΠΡΟΣΟΧΗ! - Μην επιχειρήσετε να γυρίσετε τις θίδες έξω από το επιτρεπτό πεδίο ρύθμισης!</b></p> <p>Η βίδα του ρελαντί T είναι ρυθμισμένη έτσι ώστε να υπάρχει ένα επαρκές όριο ασφαλείας μεταξύ του ρελαντί και της λειτουργίας του συμπλέκτη. Η βίδα L πρέπει να είναι ρυθμισμένη έτσι ώστε ο κινητήρας να αντιδρά αμέσως στις απότομες επιταχύνσεις και να έχει μία σωστή λειτουργία στο ρελαντί. Η βίδα H θα πρέπει να ρυθμίζεται έτσι ώστε να επιτυγχάνεται η ανώτατη ισχύς κατά τη διάρκεια του κοψίματος.</p> <p><b>⚠ ΠΡΟΕΙΔΟΠΟΙΗΣΗ: Χρησιμοποιώντας το μηχάνημα σε υψόμετρο άνω των 1000 m, είναι απαραίτητο να ζητήσετε έλεγχο της καύσης από ένα Εξουσιοδοτημένο Κέντρο Σέρβις.</b></p> <p><b>ΜΕΤΑΦΡΑ</b> Μεταφέρετε το μηχανικό γεωτρήπανο με τη λάμα προς τα πίσω και με την ακμή ξεμονταρισμένη.</p> <p><b>⚠ ΠΡΟΣΟΧΗ</b> - Για τη μεταφορά του μηχανήματος με όχημα, βεβαιωθείτε ότι το μηχάνημα έχει στερεωθεί σωστά και σταθερά στο όχημα χρησιμοποιώντας ιμάντες. Το μηχάνημα πρέπει να μεταφέρεται σε οριζόντια θέση, τηρώντας επίσης τους ισχύοντες κανονισμούς μεταφοράς για μηχανήματα αυτού του τύπου.</p>	<p>Cihazınızı temizlemek için benzin kullanmayın.</p> <p><b>KARBÜRATÖR</b> Karbüratörün ayarını yapmadan önce, çalıştırıcı kapağını (Şekil 50), hava filtresini (G, Şekil 49) temizleyiniz ve motoru ısıtınız. Bu motor (AB) 2016/1628 sayılı Yönetmeliklere uygun bir şekilde tasarlanmış ve imal edilmiştir. <b>Karbüratör (Şekil 53), L ve H vidalarının sadece bir kaç kere dönmesine izin verecek şekilde tasarlanmıştır.</b> L ve H vidalarının dönme/ayarlanma oranları üretici firma tarafından belirlenmiştir ve bunların değiştirilmesi imkansızdır.</p> <p><b>⚠ DİKKAT - Vidaları ayar menzillerinin dışında zorlamayınız!</b></p> <p>T rölanti vidası, rölanti işletimi ile kavrama arasında iyi bir güvenlik marjini elde etmek amacıyla ayarlanır. L vidası, motor ani ivmelenmelere yanıt verebilecek ve rölantide iyi çalışabilecek şekilde ayarlanmalıdır. H vidası ise, kesme esnasında motor maksimum güç sağlayacak şekilde ayarlanmalıdır.</p> <p><b>⚠ ÖNLEM: Makine deniz seviyesinden 1000 m rakımda kullanılıyorsa hava-yakıt karıştırma işleminin bir yetkili servis merkezi tarafından kontrol edilmesi gereklidir.</b></p> <p><b>NAKLİYE</b> Motorlu deliciyi motoru kapalı iken ve ucu çıkarılmış olarak taşıyınız.</p> <p><b>⚠ DİKKAT</b> – Makinenin araçla taşınması halinde, araca kayışlar vasıtasıyla düzgün ve sağlam bir şekilde sabitlendiğinden emin olunuz. Makine yatay konumda ve ayrıca bu makineler için geçerli nakliye yönetmeliklerinin ihlal edilmediği garanti edilerek taşınır.</p>



53

H - Parafuso de reg. máxima  
L - Parafuso de reg. ralenti  
T - Sistema ralenti

H - Βίδα ρύθμισης μεγίστου  
L - Βίδα ρύθμισης ρελαντί  
T - Ρελαντί

H - Yüksek hız ayarlama vidası  
L - Düşük hız vidası  
T - Rölanti hızı ayarlama vidası

H - Šroub nastavení plného výkonu  
L - Šroub nastavení minimálního výkonu  
T - Šroub nastavení volnoběžných otáček

H - Винт регулировки на максимум  
L - Регулировочный винт холостого хода  
T - Винт режима холостого хода

H - Wkręt regulacyjny obrotów maksymalnych  
L - Wkręt regulacyjny obrotów minimalnych  
T - Bieg jałowy

Česky

## ÚDRŽBA - PŘEPRAVA

Pro čištění nikdy nepoužívejte palivo.

### KARBURÁTOR

Před seřizováním karburátoru nejprve vyčistěte víko startovacího zařízení (obr. 50), vzduchový filtr (G, obr. 49) a nechte motor, aby se zahřál. Tento motor byl navržen a vyroben v souladu s nařízením (EU) 2016/1628. **Karburátor (obr. 53) byl navržen tak, aby umožňoval seřízení šroubů L a H pouze v rozsahu půl otáčky.** Možné seřízení šroubů L a H v rozsahu půl otáčky bylo stanoveno výrobcem a není možné je změnit.

**⚠ UPOZORNĚNÍ - Nesnažte se šrouby seřídít mimo povolený rozsah násilím!**

Šroub volnoběhu T je seřízený tak, aby byl zajištěn dostatečný odstup mezi volnoběhem motoru a režimem sepnutí spojky.

Šroub L musí být seřízený tak, aby motor rychle reagoval na přidání plynu a měl pravidelný chod na volnoběh.

Šroub H musí být seřízený tak, aby motor během řezání podával plný výkon.

**⚠ UPOZORNĚNÍ: Při práci se strojem nad nadmořskou výškou 1000 m je potřeba si karburaci nechat zkontrolovat v autorizovaném servisu.**

### PŘEPRAVA

Motorový vrták přenášejte se zastaveným motorem, s demontovaným vrtákem a složenými rukojeťmi.

**⚠ POZOR -** Při dopravě stroje na vozidle se ujistěte o správném a pevném připevnění na vozidle pomocí řemenů. Pila se přepravuje ve vodorovné poloze po ujištění, že se neporušují platné předpisy pro přepravu těchto zařízení.

Русский

## ТЕХНИЧЕСКОЕ ОБСЛУЖИВАНИЕ - ТРАНСПОРТИРОВКА

Не используйте топливную смесь для чистки.

### КАРБЮРАТОР

Перед тем как произвести регулировку карбюратора, прочистите крышку стартера (Рис. 50) и воздушный фильтр (G, Рис. 49) и прогрейте двигатель. Данный двигатель спроектирован и изготовлен в соответствии с положениями Регламентов (EU) 2016/1628. **Карбюратор (Рис. 53) разработан так, что допускается регулировка винтов L и H только в пределах полуоборота.** Допустимый диапазон регулировки винтов L и H в полуоборота задан изготовителем и его изменение невозможно.

**⚠ ВНИМАНИЕ - Не выкручивайте винты за пределы допустимого диапазона регулировки!**

Винт режима холостого хода T регулируется так, чтобы обеспечить надежный запас между работой на холостом ходу (минимальных оборотах) и срабатыванием сцепления.

Винт L должен быть отрегулирован так, чтобы двигатель быстро реагировал на резкое нажатие рычага акселератора и не глох на холостых оборотах.

Винт H должен быть отрегулирован так, чтобы двигатель работал на максимальных оборотах во время бурения.

**⚠ ОСТОРОЖНО: В случае эксплуатации машины на высоте более 1000 м над уровнем моря необходимо проверить карбюратор в авторизованном сервисном центре.**

### ТРАНСПОРТИРОВКА

Переносите мотобур при выключенном двигателе и снятом буре.

**⚠ ВНИМАНИЕ -** При транспортировке машины на транспортном средстве, убедитесь, что она правильно и надежно закреплена при помощи ремней. Машину следует транспортировать в горизонтальном положении, убедившись, что при этом не нарушаются прочие правила транспортировки соответствующего оборудования.

Polski

## KONSERWACJA - TRANSPORT

Nie używać paliwa (mieszanki) do czyszczenia.

### GAŹNIK

Przed regulacją gaźnika, oczyścić pokrywę rozrusznika (Rys. 50), filtr powietrza (G, Rys. 49) oraz rozgrzać silnik. Ten silnik został zaprojektowany i skonstruowany zgodnie z wytycznymi rozporządzeń (WE) nr 2016/1628. **Gaźnik (Rys. 53) został zaprojektowany tak, by możliwe były jedynie regulacje wkrętów L i H o pół obrotu.** Zakres możliwej regulacji, wkrętów L i H, o pół obrotu jest ustawiony przez producenta i nie można go zmieniać.

**⚠ UWAGA - Nie próbować przekręcać wkrętów poza możliwy zakres regulacji!**

Wkręt biegu jałowego T jest regulowany tak, by pozostawał duży margines bezpieczeństwa między pracą na biegu jałowym a załączeniem sprzęgła.

Śruba L powinna zostać tak wyregulowana, aby silnik szybko reagował na gwałtowne przyspieszenia i prawidłowo pracował na biegu jałowym.

Śruba H powinna być wyregulowana w taki sposób, aby silnik wykorzystywał swoją maksymalną moc w czasie cięcia.

**⚠ OSTROŻNIE: Użytkowanie urządzenia na wysokości powyżej 1000 m wymaga kontrolowania gaźnika w autoryzowanym warsztacie.**

### TRANSPORT

Przenosić świder po wyłączeniu silnika, i zdjęciu wiertła.

**⚠ UWAGA -** Przed transportem urządzenia w pojeździe należy się upewnić, że jest ono do niego prawidłowo i solidnie przymocowane pasami. Urządzenie należy transportować w pozycji poziomej, ponadto należy się upewnić, iż nie narusza się obowiązujących przepisów dotyczących transportu takich urządzeń.

Português	Ελληνικά	Türkçe
<b>MANUTENÇÃO</b>	<b>ΣΥΝΤΗΡΗΣΗ</b>	<b>BAKIM</b>
<p><b>MANUTENÇÃO EXTRAORDINÁRIA</b> No final de cada estação, em caso de uso intenso, ou de dois em dois anos com uso normal, é aconselhável proceder a um controlo geral a efectuar com um técnico especializado da rede de assistência.</p> <p><b>⚠ ATENÇÃO! – Todas as operações de manutenção não mencionadas no presente manual devem ser efectuadas por uma oficina autorizada.</b> Para garantir um funcionamento constante e regular do corta-sebes, lembre-se de que eventuais substituições de componentes deverão ser exclusivamente efectuadas com <b>PEÇAS ORIGINAIS</b>.</p> <p><b>⚠ Eventuais modificações não autorizadas e/ou o uso de acessórios não originais podem causar lesões graves ou mortais ao operador ou a terceiros.</b></p> <p><b>DEMOLIÇÃO E ELIMINAÇÃO</b> Boa parte dos materiais usados na construção da máquina são recicláveis; todos os metais (aço, alumínio, latão) podem ser entregues a um ferro-velho comum. Para mais informações, dirija-se ao normal serviço de recolha de resíduos da sua área de residência. A eliminação dos resíduos resultantes da demolição da máquina deverá ser efectuada no pleno respeito com o meio ambiente, evitando poluir o solo, o ar e a água.</p> <p><b>Em qualquer caso, devem respeitar-se as legislações locais em vigor na matéria.</b></p> <p>Aquando da demolição da máquina, deverá destruir a etiqueta de marcação CE juntamente com o presente manual.</p>	<p><b>ΕΚΤΑΚΤΗ ΣΥΝΤΗΡΗΣΗ</b> Στο τέλος της εποχής μετά από εντατική χρήση ή κάθε δύο χρόνια με φυσιολογική χρήση, είναι σκόπιμο να πραγματοποιείται ένας γενικός έλεγχος από εξειδικευμένο τεχνικό του Σέρβις.</p> <p><b>⚠ ΠΡΟΣΟΧΗ! - Όλες οι επεμβάσεις συντήρησης που δεν αναφέρονται στο παρόν εγχειρίδιο, πρέπει να πραγματοποιούνται από εξουσιοδοτημένο σέρβις.</b> Για να διασφαλιστεί η συνεχής και ομαλή λειτουργία του μηχανήματος, χρησιμοποιείτε μόνο <b>ΓΝΗΣΙΑ ΑΝΤΑΛΛΑΚΤΙΚΑ</b> για την αντικατάσταση τυχόν εξαρτημάτων.</p> <p><b>⚠ Τυχόν μη εξουσιοδοτημένες τροποποιήσεις ή/και η χρήση μη γνήσιων εξαρτημάτων μπορεί να οδηγήσουν στην πρόκληση σοβαρών ή θανατηφόρων τραυματισμών για το χειριστή ή τρίτους.</b></p> <p><b>ΔΙΑΛΥΣΗ ΚΑΙ ΔΙΑΘΕΣΗ</b> Τα περισσότερα υλικά που χρησιμοποιούνται για την κατασκευή του μηχανήματος είναι ανακυκλώσιμα. Όλα τα μέταλλα (χάλυβας, αλουμίνιο, ορείχαλκος) μπορούν να παραδοθούν σε ειδικά κέντρα ανακύκλωσης. Για πληροφορίες απευθυνθείτε στην υπηρεσία ανακύκλωσης απορριμμάτων της περιοχής σας. Η διάθεση των απορριμμάτων από τη διάλυση του μηχανήματος πρέπει να γίνεται σύμφωνα με τους κανόνες προστασίας του περιβάλλοντος, αποφεύγοντας τη ρύπανση του εδάφους, του αέρα και του νερού.</p> <p><b>Σε κάθε περίπτωση πρέπει να τηρείται η ισχύουσα τοπική νομοθεσία.</b></p> <p>Στην περίπτωση διάλυσης του μηχανήματος, πρέπει να καταστρέψετε την ετικέτα της σήμανσης CE μαζί με το παρόν εγχειρίδιο.</p>	<p><b>EKSTRA BAKIM</b> Eğer cihaz yoğun bir flekilde kullanıldıysa, uygulama sezonu sonunda, normal olarak gerçekleştirilen genel kontrollere ek olarak her iki yıllık kullanımdan sonra cihazı uzman teknisyene kontrol ettiriniz.</p> <p><b>⚠ DİKKAT! – Bu kitapçıkta belirtilmeyen diğer tüm bakım işleri yetkili bir Servis Merkezi tarafından gerçekleştirilmelidir.</b> Makinenin sürekli ve düzenli işleyişini garanti etmek için zamanla gerçekleştirmek zorunda kalacağınız yedek parça değişimlerinde yalnızca <b>ORJİNAL YEDEK PARÇALAR</b> kullanmanız gerektiğini unutmayınız.</p> <p><b>⚠ Yetkisiz yapılan değişiklikler ve/veya orijinal aksesuarların kullanılmaması operatörde veya üçüncü kişilerde ciddi veya ölümcül yaralanmalara yol açabilir.</b></p> <p><b>İMHA VE DE-MONTAJ</b> Makinenin yapımında kullanılan materyallerin büyük bir kısmı yeniden dönüştürülebilir; tüm metal aksamlar (çelik, alüminyum, pirinç) normal bir demir geri -dönüştürme merkezine verilebilir. Daha detaylı bilgi için, bölgenizdeki yerel toplama servisine danışınız. Atılan/imha edilen cihazdan geri kalan demonte aksamlar toprak, hava ve suyu kirletmemeye dikkat ederek yok edilmelidir.</p> <p><b>Her zaman için bu konu ile ilgili yürürlükteki yerel kanunlara riayet edilmelidir.</b></p> <p>Makine hurdaya çıkarılacağı zaman, CE işaret etiketi de bu kılavuzla birlikte imha edilmelidir.</p>

Česky	Русский	Polski
<p style="text-align: center;"><b>ÚDRŽBA</b></p>	<p style="text-align: center;"><b>ТЕХНИЧЕСКОЕ ОБСЛУЖИВАНИЕ</b></p>	<p style="text-align: center;"><b>KONSERWACJA</b></p>
<p><b>MIMOŘÁDNÁ ÚDRŽBA</b> V případě intenzivního používání doporučujeme provést celkovou kontrolu odborným technikem servisu na konci sezóny, v případě normálního používání každé dva roky.</p> <p><b>⚠ UPOZORNĚNÍ! - Všechny údržbové práce, které nejsou uvedené v této příručce, smí provádět pouze autorizovaná dílna.</b> Chcete-li zaručit stálou a pravidelnou činnost stroje, nezapomeňte, že pro případnou výměnu poškozených dílů se musí vždy používat <b>ORIGINÁLNÍ NÁHRADNÍ DÍLY</b>.</p> <p><b>⚠ Případné neschválené úpravy a/nebo používání neoriginálního příslušenství může způsobit vážná či smrtelná zranění pracovníka nebo třetích osob.</b></p> <p><b>DEMONTÁŽ A LIKVIDACE</b> Většinu materiálů použitých při výrobě stroje lze recyklovat; všechny kovy (ocel, hliník, mosaz) je možné odevzdat do sběrných surovin s výkupem železných i neželezných kovů. Informace o sběrnách získáte na správě Vaší obce nebo města v místě svého bydliště. Likvidace odpadu z výrobku musí probíhat v souladu s ochranou životního prostředí a nesmí dojít ke znečištění půd, vzduchu a vody.</p> <p><b>V každém případě je nutné dodržet příslušné platné místní předpisy.</b></p> <p>Při likvidaci stroje byste měli zlikvidovat i štítek s označením CE společně s tímto návodem k obsluze.</p>	<p><b>ТЕХОСМОТР</b> Рекомендуется по окончании сезона в случае интенсивной эксплуатации и раз в два года при нормальной эксплуатации обращаться к специалисту по сервисному обслуживанию для проведения полного техосмотра.</p> <p><b>⚠ ВНИМАНИЕ! - Вс работы по тхобслуживанию, н описанны в этом руководств, должны проводиться в авторизованном срвисном центр.</b> Для обеспечения правильной и длительной работы машины помните, что заменяемые детали должны заменяться исключительно <b>ОРИГИНАЛЬНЫМИ ЗАПЧАСТЯМИ</b>.</p> <p><b>⚠ Внесение самовольных модификаций или использование неоригинальных принадлежностей может привести к тяжелым и смертельным травмам оператора и третьих лиц.</b></p> <p><b>УТИЛИЗАЦИЯ</b> Большая часть используемых при производстве кустореза материалов может быть вторично использована; все металлы (сталь, алюминий, латунь) можно сдать в обычные пункты приема металлов. За информацией обращайтесь в местную службу по приемке и сбору отходов. Утилизацию машины следует производить с соблюдением норм защиты окружающей среды, не допуская при этом загрязнения почвы, воздуха и воды.</p> <p><b>В любом случае необходимо соблюдение действующих в этом отношении местных норм.</b></p> <p>После сдачи машины в слом необходимо уничтожить этикетку маркировки CE вместе с данным руководством.</p>	<p><b>KONSERWACJA NADZWYCZAJNA</b> Na koniec sezonu, w przypadku intensywnego użytkowania, lub co dwa lata, w przypadku zwykłego użytkowania, zlecić ogólny przegląd przez wyspecjalizowanego technika z serwisu technicznego.</p> <p><b>⚠ UWAGA: Wszystkie czynności konserwacyjne, które nie są opisane w niniejszym podręczniku powinny być wykonywane przez autoryzowany serwis.</b> Aby zapewnić sprawne działanie urządzenia przez długi czas, należy pamiętać o tym, aby w przypadku ewentualnej wymiany części stosować wyłącznie <b>ORYGINALNE CZĘŚCI ZAMIENNE</b>.</p> <p><b>⚠ Ewentualne niedozwolone zmiany i/lub stosowanie nieoryginalnych akcesoriów mogą spowodować poważne lub śmiertelne obrażenia użytkownika lub osób trzecich.</b></p> <p><b>DEMONTAŻ ORAZ UTYLIZACJA</b> Znaczna część materiałów użytych do produkcji urządzenia nadaje się do recyklingu; wszystkie metale (stal, aluminium, mosiądz) można oddać w punktach skupu złomu. Aby uzyskać dalsze informacje, należy skontaktować się z lokalnym punktem utylizacji odpadów. Utylizacja odpadów powstałych w wyniku demontażu urządzenia powinna zostać przeprowadzona zgodnie z przepisami dotyczącymi ochrony środowiska i w taki sposób, aby nie zanieczyścić gleby, powietrza ani wody.</p> <p><b>W każdym przypadku należy przestrzegać obowiązujących przepisów.</b></p> <p>Przy złomowaniu maszyny należy zniszczyć etykietę z oznaczeniem CE wraz z niniejszym podręcznikiem.</p>



Português	Ελληνικά	Türkçe
<p align="center"><b>ARMAZENAGEM</b></p>	<p align="center"><b>ΑΠΟΘΗΚΕΥΣΗ</b></p>	<p align="center"><b>MUHAFAZA</b></p>
<p>Quando tiver de deixar a máquina parada por longos períodos de tempo:</p> <ul style="list-style-type: none"> <li>- Tira a broca, limpe-a e lubrifique-a para prevenir a oxidação.</li> <li>- Tire o combustível do depósito e volte a colocar o tampão.</li> <li>- Conserve o aparelho num lugar seco, se possível sem estar em contacto com o solo.</li> <li>- Elimine o combustível e o óleo segundo as normas e respeitando o meio ambiente.</li> <li>- Para esvaziar o carburador, ligue o motor e aguarde que este pare (deixar a mistura no carburador poderá originar danos nas membranas).</li> <li>- Limpe bem as aberturas de filtro de ar (G, Fig.55).</li> <li>- Os procedimentos de activação após uma armazenagem durante o Inverno são os mesmos que os efectuados para o arranque normal da máquina (pág.64-70).</li> </ul>	<p>Όταν το μηχάνημα δεν πρόκειται να χρησιμοποιηθεί για μεγάλο χρονικό διάστημα:</p> <ul style="list-style-type: none"> <li>- Βγάλτε την ακμή, καθαρίστε την και λαδώστε την για να αποφύγετε τη σκουριά.</li> <li>- Βγάλτε το καύσιμο από το ντεπόζιτο και ξαναβάλτε την τάπα.</li> <li>- Αποθηκεύστε σε περιβάλλον ξηρό, εάν είναι δυνατόν μακριά από πηγές θερμότητας και δίχως να είναι σε επαφή με το έδαφος.</li> <li>- Τα καύσιμα και τα λάδια πρέπει να απορρίπτονται σύμφωνα με τη νομοθεσία και με τρόπο ασφαλή για το περιβάλλον.</li> <li>- Για να αδειάσετε το καρμπυρατέρ, βάλτε μπροστά τον κινητήρα και περιμένετε μέχρι να σβήσει (εάν αφήσετε το μείγμα στο καρμπυρατέρ μπορεί να προκληθεί ζημιά στις μεμβράνες).</li> <li>- Καθαρίστε προσεκτικά το φίλτρο αέρα (G, εικ. 55).</li> <li>- Η διαδικασία για τη χρήση του μηχανήματος μετά την περίοδο χειμερινής αποθήκευσης είναι ίδια με εκείνη που απαιτείται για την κανονική εκκίνηση του μηχανήματος (σελ. 64-70).</li> </ul>	<p>Makine uzun bir süre kullanılmayacaksa:</p> <ul style="list-style-type: none"> <li>- Paslanmasını önlemek için delici ucu çıkarın, temizleyin ve yağlayın.</li> <li>- Depodan yakıtı boşaltıp kapağını kapatınız.</li> <li>- Aracı kuru ve serin, tercihen yerden yüksekte bir yerde muhafaza ediniz.</li> <li>- Yakıtı ve yağı çevresel koşullara dikkat ederek ve yönetmeliklere uygun şekilde imha ediniz.</li> <li>- Yakıtı boşaltmak için, motoru çalıştırın ve durmasını bekleyin (karışım yakıt içine bırakıldığında çeperler hasar görebilir).</li> <li>- Hava filtresini dikkatlice temizleyiniz (G, Şekil 55).</li> <li>- Bir kış mevsiminden sonra tekrar çalıştırma ile ilgili prosedürler, makinenin normal çalıştırma için geçerli prosedürleri ile aynıdır (syf. 64-70).</li> </ul>



--	--	--	--

Česky	Русский	Polski
<p align="center"><b>SKLADOVÁNÍ</b></p>	<p align="center"><b>ХРАНЕНИЕ</b></p>	<p align="center"><b>PRZECHOWYWANIE</b></p>
<p>Když nebudete stroj po dlouhou dobu používat:</p> <ul style="list-style-type: none"> <li>- Sejměte vrták, vyčistěte jej a nakonzervujte olejem, aby nezrezavěl.</li> <li>- Vylijte palivo z nádržky a znovu našroubujte uzávěr.</li> <li>- Přístroj uchovávejte na suchém místě, pokud možno ne přímo v přímém dotyku se zemí a v dostatečné vzdálenosti od tepelných zdrojů.</li> <li>- Palivo a olej likvidujte podle předpisů a s ohledem na ochranu životního prostředí.</li> <li>- Karburátor vyprázdněte tak, že spustíte motor, a počkáte, až se zastaví (zbytek směsi v karburátoru by mohl poškodit membrány).</li> <li>- Pečlivě očistěte vzduchový filtr (G, obr. 55) .</li> <li>- Postup pro uvedení do provozu po zimním uložení je stejný jako postup při normálním spouštění stroje (str. 65-71).</li> </ul>	<p>Если машина длительное время не будет использоваться, выполните следующие операции:</p> <ul style="list-style-type: none"> <li>- Снимите бур, вычистите его и смажьте для предотвращения коррозии.</li> <li>- Опорожните топливный бак и снова установите его крышку на место.</li> <li>- Храните бензоножницы в сухом месте, желательно не на полу и вдали от источников тепла.</li> <li>- Утилизируйте топливо и масло согласно находящемуся в силе законодательству о защите окружающей среды.</li> <li>- Чтобы опорожнить карбюратор, запустите двигатель и позвольте ему работать до остановки (в случае если в карбюраторе останется топливная смесь, мембраны могут повредиться).</li> <li>- Тщательно очистите воздушный фильтр (G, Рис. 55).</li> <li>- Процедура ввода в эксплуатацию после периода зимнего хранения идентична той, которая используется при обычном запуске машины (стр.65-71).</li> </ul>	<p>Gdy urządzenie nie będzie używane przez dłuższy czas:</p> <ul style="list-style-type: none"> <li>- Zdemontować wiertło, oczyścić je i naoliwić, aby zabezpieczyć przed korozją.</li> <li>- Opróżnić zbiornik paliwa i zakręcić korek.</li> <li>- Przechowywać urządzenie w suchym pomieszczeniu, w miarę możliwości nie bezpośrednio na podłożu i daleko od źródeł ciepła.</li> <li>- Zutyliзовать paliwo i olej zgodnie z obowiązującymi przepisami, w sposób przyjazny dla środowiska.</li> <li>- Aby opróżnić gaźnik, uruchomić silnik i odczekać, dopóki się nie zatrzyma (pozostawianie mieszanki w gaźniku może spowodować uszkodzenie membran).</li> <li>- Oczyścić dokładnie filtr powietrza (G, rys. 55).</li> <li>- Procedura uruchomienia po sezonie zimowym jest taka sama, jak podczas zwykłego uruchomienia urządzenia (str. 65-71).</li> </ul>

**P** DADOS TECNICOS  
**GR** ΤΕΧΝΙΚΑ ΣΤΟΙΧΕΙΑ

**TR** TEKNİK ÖZELLİKLERİ  
**CZ** TECHNICKÉ ÚDAJE







**RUS** **UA** ТЕХНИЧЕСКИЕ ДАННЫЕ  
**PL** DANE TECHNICZNE

Cilindrada - Κυβισμός - Motor kapasitesi - Objem válce - Объем цилиндра - Pojemność silnika	50.2 cm <sup>3</sup>
Motor - Мотор - Motor - Двигатель - Silnik	<b>2 tiempos - χρονα - 2 zamanlı - dvoudobý - 2-х тактный - 2-suwowy ЕМАК</b>
Potência - Ισχυς - Güç - Výkon - Мощность - Moc	1.6 kW
Nº rot/min mínima - Αρ. στροφών το λεπτό - Minimum devir (rpm) - Minimální otáčky - Минимальное число оборотов - Obroty minimalne silnika	2600 min <sup>-1</sup>
Nº rot/min máxima - Αρ. μεγίστος στροφών - Maksimum devir (rpm) - Maximální otáčky - Максимальное число оборотов - Obroty maksymalne silnika	9900 min <sup>-1</sup>
Capacidade do reservatorio - Χωρητικότητα νεπόζιτου καυσίμου - Yakıt deposu kapasitesi - Objem nádrčky - Емкость бака - Pojemność zbiornika 	1050 (1,05) cm <sup>3</sup> (ℓ)
Bulbo primer - Βολβο primer - Primer Karbüratör - Nastřikovač paliva - Кнопка подсасывающего насоса - Pompka rozruchowa	Si - Nαι - Var - Ano - Да - Так
Peso sem brocã - Βάρος δίχως ακμή - Uçsuz ağırlık - Hmotnost bez vrtáku - Вес без бура - Ciężar bez wiertła	9.1 kg
Relação de redução - Σχέση μείωσης - Redüksiyon oranı - Převodový poměr - Передаточное число - Redukcja obrotów	40 : 1
Reductor con grasa - Μειωτήρας με γράσο - Redüksiyon dişlisi gresli - Převodová skříň s mazivem - Редуктор со смазкой - Przekładnia ze smarem	Si - Nαι - Var - Ano - Да - Так

<b>P</b> DADOS TECNICOS <b>GR</b> ΤΕΧΝΙΚΑ ΣΤΟΙΧΕΙΑ	<b>TR</b> TEKNİK ÖZELLİKLERİ <b>CZ</b> TECHNICKÉ ÚDAJE	<b>RUS</b> <b>UA</b> ТЕХНИЧЕСКИЕ ДАННЫЕ <b>PL</b> DANE TECHNICZNE
---	---	--

**Brocas e extensões recomendadas - Συνιστώμενες μύτες και προεκτάσεις - Önerilen uçlar ve eklentiler -  
Doporučené vrtáky a prodlužovací nástavce - Рекомендуемые сверла и удлинители - Zalecane wiertła i przedłużacze**

Modelo Μοντέλο Modeller Model Модель Model	Brocas de 1 princípio Μύτες με 1 αρχή 1 girişli uçlar Vrtáky s 1 břitem Сверло с 1 заходом резьбы Wiertła pojedyncze	Extensões Προεκτάσεις Eklentiler Prodlužovací nástavce Удлинители Przedłużacze
MTL 51	Ø 8 X 100 cm (P.N. 375100028A)	P.N. 375100115
MTL 51	Ø 10 X 100 cm (P.N. 375100029A)	P.N. 375100115
MTL 51	Ø 15 X 100 cm (P.N. 375100030A)	P.N. 375100115
MTL 51	Ø 20 X 100 cm (P.N. 375100031A)	P.N. 375100115

 <p><b>ATENÇÃO!!!</b></p> <p>O risco de contragolpe (kickback) é maior em caso de montagem de brocas e extensões erradas. Utilize apenas as brocas e as extensões recomendadas. Siga as instruções de afiamento.</p>	 <p><b>DİKKAT!!!</b></p> <p>Ucun ve eklentinin hatalı takılması halinde geri tepme (kickback) riski yüksektir. Daima sadece önerilen uçları ve eklentileri kullanınız. Bileme ile ilgili talimatlara uyunuz.</p>	 <p><b>ВНИМАНИЕ!!!</b></p> <p>Опасность отскока увеличивается при установке сверл и удлинителей неверного типа. Используйте исключительно рекомендованные сверла и удлинители. Соблюдайте инструкции по заточке.</p>
 <p><b>ΠΡΟΣΟΧΗ!!!</b></p> <p>Ο κίνδυνος αναπηδήσεων είναι μεγαλύτερος σε περίπτωση τοποθέτησης ακατάλληλης μύτες και προέκτασης. Χρησιμοποιείτε μόνο τις συνιστώμενες μύτες και προεκτάσεις. Τηρείτε τις οδηγίες ακονίσματος.</p>	 <p><b>POZOR!!!</b></p> <p>Nebezpečí zpětného vrhu (kickback) je větší v případě nasazení chybných vrtáků a prodlužovacích nástavců. Používejte vždy pouze doporučené vrtáky a nástavce. Dodržujte pokyny pro broušení.</p>	 <p><b>UWAGA!!!</b></p> <p>Ryzyko odrzutu ulega zwiększeniu w przypadku zamontowania niewłaściwych wiertel i przedłużaczy. Zawsze używać zalecanych wiertel i przedłużaczy. Przestrzegać instrukcji dotyczących ostrzenia.</p>

**P** DADOS TECNICOS  
**GR** ΤΕΧΝΙΚΑ ΣΤΟΙΧΕΙΑ

**TR** TEKNİK ÖZELLİKLERİ  
**CZ** TECHNICKÉ ÚDAJE

**RUS** **UA** ТЕХНИЧЕСКИЕ ДАННЫЕ  
**PL** DANE TECHNICZNE

Pressão do som - Ακουστική πίεση – Basınç - Hladina akustického tlaku - Уровень звукового давления - Ciśnienie akustyczne	<b>dB (A)</b>	<b>L<sub>pA</sub></b> 2006/42/EC	<b>100.0</b>
Incerteza - Αβεβαιότητα - Belirsizlik - Odchyłka - Погрешность - Niepewność	<b>dB (A)</b>		<b>2.0</b>
Nível de potência acústica registado - Μετρημένη στάθμη ηχητικής ισχύος - Ölçülmüş ses gücü seviyesi - Naměřená hladina akustického výkonu - Измеренный уровень звуковой мощности - Poziom mocy akustycznej zmierzony	<b>dB (A)</b>	EN ISO 3744	<b>108.0</b>
Incerteza - Αβεβαιότητα - Belirsizlik - Odchyłka - Погрешность - Niepewność	<b>dB (A)</b>		<b>2.0</b>
Nível potencia acústica garantido - Εγγυημένη σταθμη ακουστικής ισχύος - Garanti edilen ses gücü seviyesi - Garantovaná hladina akustického výkonu - Допустимый уровень звукового давления - Moc akustyczna gwarantowana	<b>dB (A)</b>	<b>L<sub>WA</sub></b> EN ISO 3744	<b>110.0</b>
Nível de vibração - Επιπεδο κραδασμου – Titreftim - Úroveň vibrací - Уровень вибрации - Poziom wibracji	<b>m/s<sup>2</sup></b>	EN 20643 EN 12096	<b>13.5 (sx)</b> <b>13.5 (dx)</b>
Incerteza - Αβεβαιότητα - Belirsizlik - Odchyłka - Погрешность - Niepewność	<b>m/s<sup>2</sup></b>	EN 12096	<b>2.5</b>

DECLARAÇÃO DE CONFORMIDADE	ΔΗΛΩΣΗ ΠΙΣΤΟΤΗΤΑΣ	UYGUNLUK BEYANI	ES PROHLÁŠENÍ O SHODĚ	ЗАЯВЛЕНИЕ О СООТВЕТСТВИИ	DEKLARACJA ZGODNOŚCI
Português	Ελληνικά	Türkçe	Česky	Русский	Polsky
O subscrito,	Ο κατωθεν υπογεγραμμενος,	Aşağıda imzası bulunan,	Níže podepsaný	Я, нижеподписавшийся	Niżej podpisana
<b>EMAK spa via Fermi, 4 - 42011 Bagnolo in Piano (RE) ITALY</b>					
atesta sob a própria responsabilidade que a máquina:	δηλώνει υπενθυνα ότι το μηχανημα:	aşağıda özellikleri verilen makine ile ilgili olarak sorumluluğu kendine ait olmak üzere müteakip beyanı vermektedir:	prohlašuje na svou vlastní odpovědnost, že stroj:	заявляю под собственной ответственностью, что машина:	świadoma odpowiedzialności za swój produkt, deklaruje, że urządzenie:
1. categoria: brocadora	1. Ετδος: τρυπάνι	1. Tip: toprak burgusu	1. Druh: motorový vrták	1. Род: Мотобуры	1. Typ: świdry glebowe
2. Marca: / Tipo:	2. Μαρκα: / Τυπος	2. Marka: / Tip:	2. Značka: / Typ:	2. Μαρκα: / Τυπ:	2. Marka: / Typ:
<b>OLEO-MAC MTL 51 - EFCO TR 1551</b>					
3. identificação de serie	3. Αvζων	3. Seri tanımlaması	3. Identifikační sériové č.	3. Серийный номер	3. Numer serii
<b>551 XXX 0001 - 551 XXX 9999</b>					
está conforme as disposições da Diretiva/Regulamento e alterações ou retificações subsequentes:	συμμορφώνεται με τις απαιτήσεις της οδηγίας / του κανονισμού και επόμενες τροποποιήσεις ή συμπληρώσεις:	Yönergenin/Yönetmeliğin hükümlerine ve müteakip deęişikliklerine ve eklerine uygundur:	je v souladu s ustanoveními směrnice / nařizení v platném znění:	соответствует положениям директивы/регламента и последующим поправкам или дополнениям:	jest zgodny z wymogami dyrektywy / rozporządzenia wraz z późniejszymi zmianami lub uzupełnieniami:
<b>2006/42/EC - 2014/30/EU - (EU) 2016/1628 - 2011/65/EC</b>					
está em conformidade com as disposições das seguintes normas harmonizadas:	συμμορφούται με διατάξεις των ακόλουθων εναρμονισένων προτύπων:	aşağıdaki ilgili standartların şart ve koşullarına uygundur:	odpovídá ustanovením následujících harmonizovaných norem:	соответствует требованиям следующих гармонизированных норм:	jest zgodne z wymogami następujących zharmonizowanych norm:
<b>EN 55012:2007+A1:2009 - EN ISO 12100:2010</b>					

Feito em / Κατασκευάζεται σε / Yapım yeri / Provedeno v / Сделано в / Wykonano w : Bagnolo in piano (RE) Italy - via Fermi, 4  
 Data / Ημερομηνία / Datum / Data / Дата: 30/04/2022

Documentação Técnica depositada em Sede Administrativa. - Direcção Técnica  
 Η τεχνική τεκμηρίωση διατίθεται στην έδρα της εταιρείας. - Τεχνική διεύθυνση  
 Teknik dokümanlar İdari Merkezde bulundurulmaktadır. - Teknik Kılavuz  
 Technická dokumentace uložena ve správním sídle společnosti. - Technické vedení  
 Техническая документация, хранящаяся в административном отделе. - Техническое руководство  
 Dokumentacja techniczna złożona w siedzibie administracyjnej. - Dyrekcja techniczna

Luigi Bartoli - C.E.O.

## TABELA DE MANUTENÇÃO

Queira notar que os seguintes intervalos de manutenção são aplicáveis apenas para as condições normais de funcionamento. Se o seu trabalho quotidiano for mais exigente relativamente ao normal, os intervalos de manutenção devem ser consequentemente reduzidos.		Antes de cada utilização	Após cada paragem para abastecimento	Semanalmente	Se danificado ou com defeito	Conforme indicado
Máquina completa	Inspeccione: fugas, fendas e desgaste	X	X			
Controlos: interruptor, starter, botão do acelerador e botão de bloqueio do acelerador	Verifique o funcionamento	X	X			
Depósito de combustível	Inspeccione: fugas, fendas e desgaste	X	X			
Filtro de combustível	Inspeccione e limpe			X		
	Substitua o elemento filtrante				X	A cada 6 meses
Broca	Inspeccione: danos, afiamento e desgaste	X	X			
	Afie				X	
Redutor	Inspeccione: fugas	X	X			
Embraiagem	Inspeccione: danos e desgaste			X		
	Substitua				X	
Todos os parafusos e porcas acessíveis (excluindo os parafusos do carburador)	Inspeccione e aperte			X		
Filtro de ar	Limpe	X				
	Substitua				X	A cada 6 meses
Aletas do cilindro e ranhuras da cobertura do grupo de arranque	Limpe			X		
Cordão de arranque	Inspeccione: danos e desgaste			X		
	Substitua				X	
Carburador	Verifique o ralenti (a broca não deve girar no mínimo)	X	X			
Vela de ignição	Verifique a distância dos eléctrodos			X		
	Substitua				X	A cada 6 meses

## ΠΙΝΑΚΑΣ ΣΥΝΤΗΡΗΣΗΣ

Λάβετε υπόψη ότι τα παρακάτω διαστήματα συντήρησης ισχύουν αποκλειστικά και μόνο για κανονικές συνθήκες λειτουργίας του μηχανήματος. Εάν οι συνθήκες χρήσης του μηχανήματος είναι πιο απαιτητικές, τα διαστήματα συντήρησης πρέπει να είναι πιο σύντομα.		Πριν από κάθε χρήση	Μετά από κάθε διακοπή για ανεφοδιασμό	Εβδομαδιαίως	Σε περίπτωση βλάβης ή ζημιάς	Όπως απαιτείται
Ολόκληρο το μηχανήμα	Έλεγχος: διαρροές, ρωγμές και φθορά	X	X			
Έλεγχος: διακόπτη, μίζας, μοχλού γκαζιού και μοχλού απενεργοποίησης γκαζιού	Έλεγχος λειτουργίας	X	X			
Ρεζερβουάρ καυσίμου	Έλεγχος: διαρροές, σχισμές και φθορά	X	X			
Φίλτρο καυσίμου	Έλεγχος και καθαρισμός			X		
	Αντικατάσταση στοιχείου φίλτρου				X	Κάθε 6 μήνες
Ακμή	Έλεγχος: ζημιές, τρόχισμα και φθορά	X	X			
	Τρόχισμα				X	
Μειωτήρας	Έλεγχος: διαρροές	X	X			
Συμπλέκτης	Έλεγχος: ζημιές και φθορά			X		
	Αντικατάσταση				X	
Όλες οι βίδες και τα παξιμάδια με εύκολη πρόσβαση (εκτός από τις βίδες του καρμπρατέρ)	Έλεγχος και εκ νέου σύσφιξη			X		
Φίλτρο αέρα	Καθαρισμός	X				
	Αντικατάσταση				X	Κάθε 6 μήνες
Πτερύγια κυλίνδρου και σχισμές περιβλήματος μίζας	Καθαρισμός			X		
Κορδόνι εκκίνησης	Έλεγχος: ζημιές και φθορά			X		
	Αντικατάσταση				X	
Καρμπρατέρ	Έλεγχος ρελαντί (η μύτη δεν πρέπει να περιστρέφεται στο ρελαντί)	X	X			
Μπουζί	Έλεγχος απόστασης ηλεκτροδίων			X		
	Αντικατάσταση				X	Κάθε 6 μήνες

## BAKIM TABLOSU

Verilen bakım aralıklarının sadece normal çalışma koşulları için geçerli olduğunu lütfen göz önünde bulundurunuz. Günlük çalışmanız normalden daha ağır olması halinde, bakım aralıkları uygun şekilde kısaltılmalıdır.		Her kullanım öncesinde	Her yakıt doldurma molasından sonra	Haftalık	Hasarlı veya hatalı olması halinde	İstenildiği şekilde
Tüm makine	Gözden geçiriniz: Kaçaklar, çatlaklar ve aşınmalar	X	X			
Kontroller: Siviçler, startör, hız kolu ve hız kesme kolu	Çalışmasını kontrol ediniz	X	X			
Yakıt deposu	Gözden geçiriniz: Kaçaklar, delikler ve aşınmalar	X	X			
Yakıt filtresi	Gözden geçiriniz ve temizleyiniz			X		
	Filtre elemanını değiştiriniz				X	Her 6 ayda
Delici ucu	Gözden geçiriniz: Hasar, keskinlik ve aşınma	X	X			
	Bileyiniz				X	
Redüksiyon dişlisi	Gözden geçiriniz: Kaçaklar	X	X			
Sürtünme	Gözden geçiriniz: Hasar ve aşınma			X		
	Değiştiriniz				X	
Tüm erişilebilir vidalar ve somunlar (yakıt vidaları hariç)	Gözden geçiriniz ve yeniden sıkılayınız			X		
Hava filtresi	Temizleyiniz	X				
	Değiştiriniz				X	Her 6 ayda
Silindir kanatçıkları ve çalışma tertibatının soğutma panelleri	Temizleyiniz			X		
Çalıştırma kordonu	Gözden geçiriniz: Hasar ve aşınma			X		
	Değiştiriniz				X	
Karbüratör	Rölantiyi kontrol ediniz (uç rölantide dönmemelidir)	X	X			
Buji	Elektrot mesafelerini kontrol ediniz			X		
	Değiştiriniz				X	Her 6 ayda

## TABULKA ÚDRŽBY

Uvědomte si prosim, že následující intervaly údržby platí pouze pro běžné pracovní podmínky. Je-li vaše denní práce náročnější než běžná, musí se intervaly údržby příslušně zkrátit.		Před každým použitím	Po každé přestávce pro doplnění paliva	Každý týden	Při poškození nebo závadě	Podle potřeby
Celý stroj	Zkontrolovat: úniky, trhliny a opotřebení	X	X			
Kontroly: spínač, startér, páčka plynu a páčka aretace plynu	Kontrola činnosti	X	X			
Palivová nádržka	Zkontrolovat: úniky, trhliny a opotřebení	X	X			
Palivový filtr	Kontrola a čištění			X		
	Výměna filtračního prvku				X	Každých 6 měsíců
Vrták	Zkontrolovat: poškození, nabroušení a opotřebení	X	X			
	Naostření				X	
Převodová skříň	Zkontrolovat: úniky	X	X			
Spojka	Zkontrolovat: poškození a opotřebení			X		
	Vyměnit				X	
Všechny přístupné šrouby a matice (mimo šroubů na karburátoru)	Zkontrolovat a dotáhnout			X		
Vzduchový filtr	Vyčistit	X				
	Vyměnit				X	Každých 6 měsíců
Žebra válce a štěrbiny v krytu spouštěče	Vyčistit			X		
Startovací lanko	Zkontrolovat: poškození a opotřebení			X		
	Vyměnit				X	
Karburátor	Zkontrolovat minimální otáčky (vrták se nemá otáčet na minimální otáčky)	X	X			
Svíčka	Zkontrolovat vzdálenost elektrod			X		
	Vyměnit				X	Každých 6 měsíců

## ТАБЛИЦА ТЕХОБСЛУЖИВАНИЯ

Обращаем Ваше внимание на то, что указанные интервалы техобслуживания предполагают использование устройства в нормальных рабочих условиях. Если повседневные условия эксплуатации устройства являются более тяжелыми, интервалы между операциями техобслуживания должны быть сокращены соответствующим образом.		Каждый раз перед использованием	После каждой заправки	Каждую неделю	В случае повреждения или неисправности	По мере необходимости
Вся машина	Проверить: утечки, трещины и износ	X	X			
Проверки: выключатель, стартер, рычаг акселератора и рычаг фиксатора акселератора	Проверить работоспособность	X	X			
Топливный бак	Проверить: утечки, трещины и износ	X	X			
Топливный фильтр	Проверить и очистить			X		
	Заменить фильтрующий элемент				X	Каждые 6 месяцев
Бур	Проверить: повреждения, заточка и износ	X	X			
	Заточить				X	
Редуктор	Проверить: утечки	X	X			
Муфта сцепления	Проверить: повреждения и износ			X		
	Заменить				X	
Все доступные винты и гайки (за исключением винтов карбюратора)	Проверить и затянуть			X		
Воздушный фильтр	Очистить	X				
	Заменить				X	Каждые 6 месяцев
Оребрение цилиндра и отверстия картера запуска	Очистить			X		
Пусковой шнур	Проверить: повреждения и износ			X		
	Заменить				X	
Карбюратор	Проверить холостой режим (сверло не должно вращаться на холостом ходу)	X	X			
Свеча зажигания	Проверить расстояние между электродами			X		
	Заменить				X	Каждые 6 месяцев

## TABELA KONSERWACJI

Należy pamiętać, iż poniższe zalecenia dotyczące częstotliwości konserwacji odnoszą się wyłącznie do standardowych warunków eksploatacji. Jeśli codzienna eksploatacja urządzenia jest intensywniejsza od normalnej, należy zwiększyć częstotliwość konserwacji.		Przed każdym użyciem	Po każdorazowym uzupełnieniu paliwa	Co tydzień	W razie uszkodzenia lub usterki	W razie potrzeby
Całe urządzenie	Sprawdzić: wycieki, pęknięcia i oznaki zużycia	X	X			
Skontrolować: wyłącznik, rozrusznik, dźwignię gazu oraz dźwignię zatrzymującą urządzenie	Sprawdzić działanie	X	X			
Zbiornik na paliwo	Sprawdzić: wycieki, pęknięcia i oznaki zużycia	X	X			
Filtr paliwa	Sprawdzić i wyczyścić			X		
	Wymienić element filtrujący				X	Co 6 miesięcy
Wiertło	Sprawdzić: uszkodzenia, naostrzenie i oznaki zużycia	X	X			
	Naostrzyć				X	
Przekładnia	Sprawdzić: wycieki	X	X			
Sprzęgło	Sprawdzić: uszkodzenia i oznaki zużycia			X		
	Wymienić				X	
Wszystkie dostępne śruby i nakrętki (za wyjątkiem śrub gaźnika)	Sprawdzić i ponownie dokręcić			X		
Filtr powietrza	Oczyścić	X				
	Wymienić				X	Co 6 miesięcy
Żeberka cylindra oraz otwory w pokrywie rozrusznika	Oczyścić			X		
Linka rozrusznika	Sprawdzić: uszkodzenia i oznaki zużycia			X		
	Wymienić				X	
Gaźnik	Sprawdzić minimalną prędkość (Podczas pracy silnika na biegu jałowym wiertło nie powinno się obracać)	X	X			
Świeca zapłonowa	Sprawdzić odległość pomiędzy elektrodami			X		
	Wymienić				X	Co 6 miesięcy



## RESOLUÇÃO DE PROBLEMAS

 **ATENÇÃO:** parar sempre a unidade e desligar a vela antes de efectuar todos os testes correctivos recomendados na tabela abaixo, excepto se for necessário o funcionamento da unidade.

Quando forem verificadas todas as possíveis causas e o problema não for resolvido, consultar um Centro de Assistência Autorizado. Caso se verifique um problema que não esteja listado nesta tabela, consultar um Centro de Assistência Autorizado.

PROBLEMA	CAUSAS POSSÍVEIS	SOLUÇÃO
O motor não arranca ou desliga-se passados poucos segundos do arranque. <b>(Assegure-se que o interruptor está na posição "I")</b>	1. Não faz faísca 2. Motor afogado	1. Verificar a faísca da vela. Se não existir faísca, repetir o teste com uma vela nova (RCJ-7Y). 2. Seguir o procedimento da pág. 68. Se o motor ainda não arrancar, repetir o procedimento com uma vela nova.
O motor arranca, mas não acelera correctamente ou não funciona correctamente a velocidade elevada.	O carburador deve ser regulado.	Contactar um Centro de Assistência Autorizado para afinar o carburador.
O motor não atinge a velocidade plena e/o emite fumo excessivo.	1. Verificar a mistura de óleo/gasolina. 2. Filtro de ar sujo. 3. O carburador deve ser regulado.	1. Utilizar gasolina fresca e um óleo adequado para motores a 2 tempos. 2. Limpar; ver as instruções no capítulo Manutenção do filtro de ar. 3. Contactar um Centro de Assistência Autorizado para regular o carburador.
O motor arranca, roda e acelera, mas não mantém o mínimo.	O carburador deve ser regulado.	Regular o parafuso de mínimo "T" (Fig. 53, pag. 79) no sentido dos ponteiros do relógio para aumentar a velocidade; ver o capítulo Manutenção do carburador.
O motor arranca e trabalha, mas a broca não gira	1. Broca danificada 2. Embraiagem danificada	1. Contacte um Centro de Assistência Autorizado 2. Contacte um Centro de Assistência Autorizado
 <b>Atenção: nunca toque na broca com o motor a trabalhar.</b>		

## ΑΝΤΙΜΕΤΩΠΙΣΗ ΠΡΟΒΛΗΜΑΤΩΝ

 **ΠΡΟΣΟΧΗ:** Σβήνετε πάντα το μηχάνημα και αποσυνδέετε το μπουζί πριν από την εκτέλεση όλων των συνιστώμενων διορθωτικών ελέγχων που αναφέρονται στον παρακάτω πίνακα, εκτός εάν το μηχάνημα πρέπει να λειτουργεί.

Εάν διερευνηθούν όλες οι πιθανές αιτίες και το πρόβλημα παραμένει, επικοινωνήστε με το εξουσιοδοτημένο κέντρο τεχνικής υποστήριξης. Εάν εμφανιστεί κάποιο πρόβλημα που δεν αναφέρεται στον πίνακα αυτό, επικοινωνήστε με το εξουσιοδοτημένο κέντρο τεχνικής υποστήριξης.

ΠΡΟΒΛΗΜΑ	ΠΙΘΑΝΕΣ ΑΙΤΙΕΣ	ΛΥΣΗ
O κινητήρας δεν παίρνει μπροστά ή σβήνει λίγα μόλις δευτερόλεπτα μετά την εκκίνηση. <b>(Βεβαιωθείτε ότι ο διακόπτης βρίσκεται στη θέση "I")</b>	1. Δεν υπάρχει σπινθήρας 2. Μπουκωμένος κινητήρας	1. Ελέγξτε το σπινθήρα του μπουζί. Εάν δεν υπάρχει σπινθήρας, επαναλάβετε τον έλεγχο με ένα καινούριο μπουζί (RCJ-7Y). 2. Ακολουθήστε τη διαδικασία στη σελ. 68. Εάν ο κινητήρας δεν παίρνει και πάλι μπροστά, επαναλάβετε τη διαδικασία με ένα καινούριο μπουζί.
O κινητήρας παίρνει μπροστά, αλλά δεν επιταχύνει σωστά ή δεν λειτουργεί σωστά σε υψηλή ταχύτητα.	Πρέπει να ρυθμιστεί το καρμπρατέρ.	Επικοινωνήστε με το εξουσιοδοτημένο κέντρο τεχνικής υποστήριξης για τη ρύθμιση του μπουζί.
O κινητήρας δεν μπορεί να φτάσει στη μέγιστη ταχύτητα ή/και εκπέμπει υπερβολικό καπνό.	1. Ελέγξτε το μείγμα λαδιού / βενζίνης. 2. Ακαθαρσίες στο φίλτρο αέρα. 3. Πρέπει να ρυθμιστεί το καρμπρατέρ.	1. Χρησιμοποιείτε φρέσκια βενζίνη και κατάλληλο λάδι για δίχρονους κινητήρες. 2. Καθαρίστε το φίλτρο. Ανατρέξτε στις οδηγίες του κεφαλαίου «Συντήρηση φίλτρου αέρα». 3. Επικοινωνήστε με το εξουσιοδοτημένο κέντρο τεχνικής υποστήριξης για τη ρύθμιση του μπουζί.
O κινητήρας παίρνει μπροστά, γυρίζει και επιταχύνει, αλλά δεν μπορεί να παραμείνει στο ρελαντί.	Πρέπει να ρυθμιστεί το καρμπρατέρ.	Ρυθμίστε τη βίδα του ρελαντί "T" (εικ. 53, σελ. 79) δεξιόστροφα για αύξηση της ταχύτητας. Ανατρέξτε στο κεφάλαιο «Συντήρηση καρμπρατέρ».
O κινητήρας παίρνει μπροστά και λειτουργεί, αλλά η μύτη δεν περιστρέφεται	1. Κατεστραμμένη μύτη 2. Κατεστραμμένος συμπλέκτης	1. Επικοινωνήστε με ένα εξουσιοδοτημένο κέντρο τεχνικής υποστήριξης 2. Επικοινωνήστε με ένα εξουσιοδοτημένο κέντρο τεχνικής υποστήριξης
 <b>Προσοχή: μην αγγίζετε ποτέ τη μύτη όταν ο κινητήρας λειτουργεί.</b>		

## PROBLEM GİDERME



**DİKKAT:** ünitenin çalıştırılmasının istenilmesi haricinde, aşağıdaki tabloda önerilen tüm düzeltici testleri gerçekleştirmeden önce daima üniteyi durdurunuz ve bujinin bağlantısını kesiniz.

Olası tüm sebepler kontrol edildikten sonra halen problemin giderilememesi halinde, bir Yetkili Servise danışınız. Bu tabloda listelenenlerden farklı bir problemin tespit edilmesi halinde, bir Yetkili Servise danışınız.

PROBLEM	OLASI SEBEPLER	ÇÖZÜM
Motor çalışmıyor veya çalıştıktan birkaç saniye sonra kapanıyor. <b>(Çalıştırma düğmesinin "I" konumunda olduğundan emin olunuz)</b>	<ol style="list-style-type: none"> <li>Kıvılcım yoktur</li> <li>Motor boğulmuştur</li> </ol>	<ol style="list-style-type: none"> <li>Bujinin kıvılcımını kontrol ediniz. Kıvılcım yoksa, testi yeni bir buji ile tekrarlayınız (<b>RCJ-7Y</b>).</li> <li>Sayfa 68'deki prosedürü uygulayınız. Eğer motor hala çalışmıyorsa, prosedürü yeni bir bujiyle tekrarlayınız.</li> </ol>
Motor çalışmaya başlıyor fakat düzgün şekilde hızlanmıyor veya yüksek hızda düzgün çalışmıyor.	Karbüratörün ayarlanması gerekiyordur.	Karbüratörü ayarlamak için bir Yetkili Servis ile temas kurunuz.
Motor tam hıza ulaşmıyor ve / veya aşırı miktarda duman çıkıyor.	<ol style="list-style-type: none"> <li>Yağ / benzin karışımını kontrol ediniz.</li> <li>Hava filtresi kirlidir.</li> <li>Karbüratörün ayarlanması gerekiyordur.</li> </ol>	<ol style="list-style-type: none"> <li>Taze benzin ve un 2 devirli motorlar için uygun bir yağ kullanınız.</li> <li>Temizleyiniz; Bakım - hava filtresi bölümündeki talimatları okuyunuz.</li> <li>Karbüratörü ayarlamak için bir Yetkili Servis ile temas kurunuz.</li> </ol>
Motor çalışıyor, dönüyor ve hızlanıyor fakat rölantiye girmiyor.	Karbüratörün ayarlanması gerekiyordur.	Hızı arttırmak için rölantinin "T" vidasını (Şekil 53, Sayfa 79) saat yönünde ayarlayınız; Bakım - karbüratör bölümüne bakınız.
Motor marş basıyor ve çalışıyor, ancak uç dönmüyor	<ol style="list-style-type: none"> <li>Uç zarar görmüş</li> <li>Balata zarar görmüş</li> </ol>	<ol style="list-style-type: none"> <li>Bir Yetkili Servis ile temasa geçiniz.</li> <li>Bir Yetkili Servis ile temasa geçiniz.</li> </ol>
<b>Dikkat: Motor çalışırken asla uca dokunmayınız.</b>		

## ŘEŠENÍ PROBLÉMU



**POZOR:** jednotku vždy vypněte a odpojte zapalovací svíčku, než začnete provádět kontroly doporučené v tabulce, mimo případy, kdy se vyžaduje jednotka v činnosti.

Když byly zkontrolovány všechny možné příčiny a problém nebyl vyřešen, spojte se s autorizovaným servisním střediskem. Když zjistíte problém, který nebyl uveden v tabulce, spojte se s autorizovaným servisním střediskem.

PROBLÉM	MOŽNÉ PŘÍČINY	ŘEŠENÍ
Motor nelze nastartovat nebo zhasne několik sekund po nastartování. <b>(Ujistěte se, že spínač zapalování je v poloze "I")</b>	<ol style="list-style-type: none"> <li>Svíčka nedává jiskru</li> <li>Motor je přehlcený</li> </ol>	<ol style="list-style-type: none"> <li>Zkontrolujte jiskru svíčky. Pokud svíčka nedává jiskru, opakujte test s novou svíčkou (<b>RCJ-7Y</b>).</li> <li>Postupujte podle popisu na str.69. Pokud se motor stále nerozjede, opakujte postup s novou svíčkou.</li> </ol>
Motor se rozjede, ale řádně nezvyšuje otáčky nebo při vysokých otáčkách nepracuje správně.	Karburátor se musí seřidit.	Spojte se s autorizovaným servisním střediskem pro seřízení karburátoru.
Motor nedosáhne plných otáček a/nebo příliš kouří.	<ol style="list-style-type: none"> <li>Zkontrolujte směs oleje s benzinem.</li> <li>Znečištěný vzduchový filtr.</li> <li>Karburátor se musí seřidit.</li> </ol>	<ol style="list-style-type: none"> <li>Použijte nový benzin a olej vhodný pro dvoutaktní motory.</li> <li>Vyčistěte; viz pokyny v kapitole Údržba vzduchového filtru.</li> <li>Spojte se s autorizovaným servisním střediskem pro seřízení karburátoru.</li> </ol>
Motor nastartuje, běží a zrychluje, ale nedrží si volnoběžné otáčky.	Karburátor se musí seřidit.	Seřidte šroub volnoběhu "T" (obr.53, str.79) ve směru hodinových ručiček pro zvýšení otáček; viz kapitola Údržba karburátoru.
Motor se rozjede a běží, ale vrták se neotáčí	<ol style="list-style-type: none"> <li>Poškozený vrták</li> <li>Poškozená spojka</li> </ol>	<ol style="list-style-type: none"> <li>Spojte se s oprávněným servisním střediskem</li> <li>Spojte se s oprávněným servisním střediskem</li> </ol>
<b>Pozor: nikdy se nedotýkejte vrtacího nástroje, když je motor v činnosti.</b>		

## ПОИСК И УСТРАНЕНИЕ НЕИСПРАВНОСТЕЙ

 **ВНИМАНИЕ!** Всегда останавливайте машину и отсоединяйте свечу перед тем, как приступить к выполнению всех операций, указанных в нижеприведенной таблице, за исключением тех случаев, когда для их выполнения необходимо функционирование машины.

Если после выполнения всех проверок неисправность остается, обратитесь в авторизованный сервисный центр. В случае появления неисправности, не указанной в этой таблице, обратитесь в авторизованный сервисный центр.

НЕИСПРАВНОСТЬ	ВОЗМОЖНЫЕ ПРИЧИНЫ	СПОСОБ УСТРАНЕНИЯ
Двигатель не запускается или глохнет через несколько секунд после запуска. <b>(Убедитесь в том, что переключатель установлен в положение "I")</b>	<ol style="list-style-type: none"> <li>Нет искры</li> <li>Двигатель "залил" топливом</li> </ol>	<ol style="list-style-type: none"> <li>Проверьте иску свечи. При отсутствии искры повторите проверку с новой свечой (RCJ-7Y).</li> <li>Выполните процедуру, описанную на стр.69. Если двигатель все еще не зажигается, повторите эту процедуру с новой свечой.</li> </ol>
Двигатель запускается, но не развивает нужные обороты или неверно работает на большой скорости.	Карбюратор подлежит регулировке.	Обратитесь в авторизованный сервисный центр для выполнения регулировки карбюратора.
Двигатель не набирает полную скорость и/или сильно дымит.	<ol style="list-style-type: none"> <li>Проверьте бензино-масляную смесь.</li> <li>Засорен воздушный фильтр.</li> <li>Карбюратор подлежит регулировке.</li> </ol>	<ol style="list-style-type: none"> <li>Используйте свежий бензин и специальное масло для 2-тактных двигателей.</li> <li>Прочистите; см. указания, приведенные в главе "Техобслуживание воздушного фильтра".</li> <li>Обратитесь в авторизованный сервисный центр для выполнения регулировки карбюратора.</li> </ol>
Двигатель запускается, вращается, но не держит обороты на холостом ходу.	Карбюратор подлежит регулировке.	Отрегулируйте положение регулировочного винта холостого хода "Т" (Рис.53, стр.79), поворачивая его по часовой стрелке для увеличения скорости; см. главу "Техобслуживание карбюратора".
Двигатель запускается и работает, но сверло не вращается	<ol style="list-style-type: none"> <li>Поврежденное сверло</li> <li>Муфта сцепления повреждена</li> </ol>	<ol style="list-style-type: none"> <li>Свяжитесь с уполномоченным центром технической поддержки</li> <li>Свяжитесь с уполномоченным центром технической поддержки</li> </ol>



**Внимание: Никогда не касайтесь сверла при работающем двигателе.**

## ROZWIĄZYWANIE PROBLEMÓW

 **UWAGA:** przed wykonaniem wszystkich zalecanych w poniższej tabeli czynności należy zawsze wyłączyć urządzenie i odłączyć świecę zapłonową, z wyjątkiem napraw wymagających działania urządzenia.

Po sprawdzeniu wszystkich możliwych przyczyn, jeśli problem nie został rozwiązany, należy zwrócić się do Autoryzowanego Serwisu. Jeśli pojawi się usterka nie wymieniona w tabeli, należy zwrócić się do Autoryzowanego Serwisu.

PROBLEM	MOŻLIWE PRZYCZYNY	ROZWIĄZANIE
Silnik nie rusza lub wyłącza się po kilku sekundach od uruchomienia. <b>(Upewnić się, że wyłącznik znajduje się w położeniu "I")</b>	<ol style="list-style-type: none"> <li>Brak iskry zapłonowej</li> <li>Silnik jest zalany</li> </ol>	<ol style="list-style-type: none"> <li>Sprawdzić iskrę świecy zapłonowej. Jeśli brak jest iskry, powtórzyć test z nową świecą (RCJ-7Y).</li> <li>Wykonać procedurę ze str. 69. Jeśli silnik nadal nie rusza, powtórzyć procedurę z nową świecą.</li> </ol>
Silnik rusza, ale nie przyspiesza w prawidłowy sposób lub nie działa prawidłowo przy dużej prędkości.	Należy wyregulować gaźnik.	Zwrócić się do Autoryzowanego Serwisu w celu regulacji gaźnika.
Silnik nie osiąga pełnej prędkości i/lub wytwarza nadmierną ilość dymu.	<ol style="list-style-type: none"> <li>Sprawdzić mieszanekę oleju z benzyną.</li> <li>Zanieczyszczony filtr powietrza.</li> <li>Należy wyregulować gaźnik.</li> </ol>	<ol style="list-style-type: none"> <li>Stosować świeżą benzynę i olej odpowiedni do silników dwusuwowych.</li> <li>Wyczyścić; zobacz instrukcję w rozdziale Konserwacja filtra powietrza.</li> <li>Zwrócić się do Autoryzowanego Serwisu w celu regulacji gaźnika.</li> </ol>
Silnik uruchamia się, pracuje i przyspiesza, ale nie przechodzi na bieg jałowy.	Należy wyregulować gaźnik.	Wyregulować śrubę biegu jałowego "Т" (Rys. 53, str. 79) w kierunku zgodnym z ruchem wskazówek zegara, aby zwiększyć prędkość; zobacz rozdział Konserwacja gaźnika.
Silnik uruchamia się i działa, ale wiertło się nie obraca	<ol style="list-style-type: none"> <li>Uszkodzone wiertło</li> <li>Uszkodzone sprzęgło</li> </ol>	<ol style="list-style-type: none"> <li>Skontaktować się z autoryzowanym serwisem</li> <li>Skontaktować się z autoryzowanym serwisem</li> </ol>



**Uwaga: Nie dotykać nigdy wiertła, gdy silnik pracuje.**

NOTE:

Português	Ελληνικά	Türkçe
-----------	----------	--------

**CERTIFICADO DE GARANTIA**

Este aparelho foi projectado e fabricado em conformidade com os critérios mais avançados da tecnologia actual. A empresa fabricante oferece uma garantia sobre os seus produtos de 24 meses, a partir da data de aquisição para utilização privada e actividades de tempos livres. A garantia é limitada a 12 meses no caso de uso profissional.

**Condições gerais de garantia**

- 1) A garantia inicia a partir do momento de compra. O fabricante, mediante a rede de assistência técnica, substituirá gratuitamente os defeitos causados pela não conformidade do material, processo de fabrico e produção. A garantia não anula os direitos legais previstos pelo Código civil contra as consequências derivadas de defeitos ou vícios do aparelho.
- 2) O pessoal técnico intervirá o mais rápido possível compativelmente com as próprias exigências de organização.
- 3) **Para requerer a assistência durante o período de garantia, é preciso exhibir ao pessoal autorizado o certificado de garantia abaixo ilustrado preenchido plenamente, carimbado pelo revendedor e a respectiva factura ou recibo, qual comprovante da data de compra.**
- 4) A garantia decai nos seguintes casos:
  - Falta evidente de manutenção;
  - Utilização imprópria do produto ou alterações do mesmo;
  - Utilização de lubrificantes ou combustíveis impróprios;
  - Utilização de sobresselentes ou acessórios não originais;
  - Intervenções efectuadas por pessoal não autorizado;
- 5) O fabricante exclui do período de garantia os materiais de consumo e os órgãos sujeitos ao desgaste normal derivado da utilização do aparelho.
- 6) A garantia exclui as intervenções de actualização e de melhorias do aparelho.
- 7) A garantia não inclui pôr em ponto o aparelho bem como as intervenções de manutenção eventualmente necessárias durante o período de garantia.
- 8) Eventuais danos derivados do transporte devem ser assinalados imediatamente ao transportador; a inobservância, acarreta no decaimento da garantia.
- 9) Para os motores de outras marcas (Briggs & Stratton, Subaru, Honda, Kipor, Lombardini, Kohler, etc.) montados nos nossos aparelhos, vale a garantia conferida pelos respectivos fabricantes.
- 10) A garantia não inclui eventuais danos, directos ou indirectos causados a pessoas ou bens materiais derivados da inutilização da máquina por ruptura ou da suspensão obrigada da sua utilização.

Αυτό το μηχάνημα έχει σχεδιαστεί και κατασκευαστεί με τις πιο μοντέρνες τεχνικές παραγωγής. Η κατασκευάστρια Εταιρία εγγυάται για τα προϊόντα της για μια περίοδο 24 μηνών από την ημερομηνία αγοράς, για ιδιωτική και ερασιτεχνική χρήση. Η εγγύηση περιορίζεται στους 12 μήνες στην περίπτωση επαγγελματικής χρήσης.

**Γενικοί όροι της εγγύησης**

- 1) Η ισχύς της εγγύησης αρχίζει από την ημερομηνία αγοράς. Ο κατασκευαστής μέσω του δικτύου πώλησης και τεχνικής εξυπηρέτησης αντικαθιστά δωρεάν τα ελαττωματικά εξαρτήματα που οφείλονται σε υλικό, επεξεργασία και παραγωγή. Η εγγύηση δεν στερεί στον αγοραστή τα νομικά δικαιώματα που προβλέπονται από τον αστικό κώδικα όσον αφορά τις επιπτώσεις των ατελειών ή των ελαττωμάτων που προκλήθηκαν από το αγορασμένο προϊόν.
- 2) Δο τεχνικό προσωπικό θα επέμβει το συντομότερο δυνατό μέσα στα χρονικά όρια που επιτρέπουν οι οργανωτικές απαιτήσεις.
- 3) **Για τεχνική υποστήριξη κατά την περίοδο εγγύησης είναι απαραίτητο να επιδείξετε στο εξουσιοδοτημένο προσωπικό το παρακάτω πιστοποιητικό εγγύησης σφραγισμένο από το κατάστημα πώλησης, πλήρως συμπληρωμένο και να συνοδεύεται από τιμολόγιο αγοράς ή νόμιμη απόδειξη που να αποδεικνύει την ημερομηνία αγοράς.**
- 4) Η εγγύηση παύει να ισχύει σε περίπτωση:
  - Εμφανούς απουσίας συντήρησης.
  - Λανθασμένης χρήσης του προϊόντος ή επεμβάσεων.
  - Ακατάλληλων λιπαντικών ή καυσίμου.
  - Χρήσης μη γνήσιων ανταλλακτικών ή αξεσουάρ.
  - Επεμβάσεων που έγιναν από μη εξουσιοδοτημένο προσωπικό.
- 5) Ο κατασκευαστής δεν καλύπτει με την εγγύηση τα αναλώσιμα υλικά και τα εξαρτήματα που υπόκεινται φυσιολογική φθορά κατά τη λειτουργία.
- 6) Η εγγύηση αποκλείει τις επεμβάσεις ενήμερωσης και βελτίωσης του προϊόντος.
- 7) Η εγγύηση δεν καλύπτει τη ρύθμιση και τις επεμβάσεις συντήρησης που μπορεί να λάβουν χώρα κατά την περίοδο εγγύησης.
- 8) Ενδεχόμενες ζημιές που προκλήθηκαν κατά τη μεταφορά πρέπει να αναφερθούν αμέσως στο μεταφορέα διαφορετικά παύει η ισχύς της εγγύησης.
- 9) Για τους κινητήρες άλλων κατασκευαστών (Briggs & Stratton, Subaru, Honda, Kipor, Lombardini, Kohler, κλπ.) που είναι εγκατεστημένοι στα μηχανήματά μας, ισχύει η εγγύηση που χορηγείται από τον κατασκευαστή του κινητήρα.
- 10) Η εγγύηση δεν καλύπτει ενδεχόμενες ζημιές, άμεσες ή έμμεσες, που θα προκληθούν σε άτομα ή αντικείμενα από βλάβες του μηχανήματος ή παρατεταμένη εξαναγκασμένη διακοπή στη χρήση αυτού.

- 1) Garanti süresi, malın teslim tarihinden itibaren başlar ve 2 (iki) yıldır.
- 2) Malın bütün parçaları dahil olmak üzere tamamı garanti kapsamındadır.
- 3) Malın ayıplı olduğunun anlaşılması durumunda tüketici, 6502 sayılı Tüketicinin Korunması Hakkında Kanun'un 11. maddesinde yer alan;
  - a) Sözleşmeden dönme,
  - b) Satış bedelinden indirim isteme,
  - c) Ücretsiz onarılmasını isteme,
  - d) Satılanın ayıpsız bir misli ile değiştirilmesini isteme, haklarından birini kullanabilir.
- 4) Tüketicinin bu haklardan ücretsiz onarım hakkını seçmesi durumunda satıcı; işçilik masrafı, değiştirilen parça bedeli ya da başka herhangi bir ad altında hiçbir ücret talep etmeksizin malın onarımını yapmak veya yaptırmakla yükümlüdür. Tüketici ücretsiz onarım hakkını üretici veya ithalatçıya karşı da kullanabilir. Satıcı, üretici ve ithalatçı tüketicinin bu hakkını kullanmasından müteselsilen sorumludur.
- 5) Tüketicinin, ücretsiz onarım hakkını kullanması halinde malın;
  - Garanti süresi içinde tekrar arızalanması,
  - Tamiri için gereken azami sürenin aşılması,
  - Tamirinin mümkün olmadığı, belirli servis istasyonu, satıcı, üretici veya ithalatçı tarafından bir raporla belirlenmesi durumlarında;
 Tüketici malın bedel iadesini, ayıp oranında bedel indirimini veya imkân varsa malın ayıpsız misli ile değiştirilmesini satıcıdan talep edebilir. Satıcı, tüketicinin talebini reddedemez. Bu talebin yerine getirilmemesi durumunda satıcı, üretici ve ithalatçı müteselsilen sorumludur.
- 6) Malın tamir süresi 20 iş gününü geçemez. Bu süre, garanti süresi içerisinde mala ilişkin arızanın yetkili servis istasyonuna veya satıcıya bildirim tarihi, benzer özelliklere sahip başka bir malı tüketicinin kullanımına tahsis etmek zorundadır. Malın garanti süresi içerisinde arızalanması durumunda, tamirde geçen süre garanti süresine eklenir.
- 7) Malın kullanma kılavuzunda yer alan hususlara aykırı kullanılmasından kaynaklanan arızalar garanti kapsamı dışındadır.
- 8) Tüketici, garantiden doğan haklarını kullanılması ile ilgili olarak çıkabilecek uyuşmazlıklarda yerleşim yerinin bulunduğu veya tüketici işleminin yapıldığı yerdeki Tüketici Hakem Heyetine veya Tüketici Mahkemesine başvurabilir.
- 9) Satıcı tarafından bu Garanti Belgesinin verilmesi durumunda, tüketici Gümrük ve Ticaret Bakanlığı Tüketicinin Korunması ve Piyasa Gözetimi Genel Müdürlüğü'ne başvurabilir.

MODELO - MONTEAO  SERIAL No ΔΙΑΔΟΧΙΚΟΣ ΑΡΙΘΜΟΣ  COMPRADOR - ΑΤΟΡΑΣΜΕΝΟ ΑΜΟ ΤΟΝ ΚΙΡΟ	DATA - ΗΜΕΡΟΜΗΝΙΑ  DISTRIBUIDOR - ΚΑΤΑΣΤΗΜΑ ΠΩΛΗΣΗΣ	<b>ÜRETİCİ FİRMANIN</b> ÜNVANI: EMAK S.P.A ADRESİ: Via E. Fermi, 4 - 42011 Bagnolo in Piano (Reggio Emilia) ITALYA WEB: www.emak.it TEL/FAX: +390522951555 E-mail: info@emak.it								
		<b>İTHALATÇI FİRMANIN</b> ÜNVANI: SEMAK MAKİNA TİC. VE SAN. A.S. MERKEZ ADRESİ: GEBZE GÜZELLER O.S.B. İNÖNÜ MAH. ASIK VEYSEL SOK. NO:2 GEBZE /KOCAELİ - TÜRKİYE WEB: www.semak.com.tr E-mail: info@semak.com.tr								
		<b>SERVİS İSTASYONUNUN</b>								
		<table border="1"> <thead> <tr> <th>ÜNVANI</th> <th>ADRESİ</th> <th>YETKİLİSİ</th> <th>TEL/FAX</th> </tr> </thead> <tbody> <tr> <td>SEMAK MAKİNA TİC. VE SAN. A.S.</td> <td>GEBZE GÜZELLER ORGANİZE SANAYİ BÖLGESİ İNÖNÜ MAH. ASIK VEYSEL SOK. NO:2 GEBZE /KOCAELİ - TÜRKİYE</td> <td>SELİM KELES</td> <td>0262 723 2900 / 0262 723 2929</td> </tr> </tbody> </table>	ÜNVANI	ADRESİ	YETKİLİSİ	TEL/FAX	SEMAK MAKİNA TİC. VE SAN. A.S.	GEBZE GÜZELLER ORGANİZE SANAYİ BÖLGESİ İNÖNÜ MAH. ASIK VEYSEL SOK. NO:2 GEBZE /KOCAELİ - TÜRKİYE	SELİM KELES	0262 723 2900 / 0262 723 2929
ÜNVANI	ADRESİ	YETKİLİSİ	TEL/FAX							
SEMAK MAKİNA TİC. VE SAN. A.S.	GEBZE GÜZELLER ORGANİZE SANAYİ BÖLGESİ İNÖNÜ MAH. ASIK VEYSEL SOK. NO:2 GEBZE /KOCAELİ - TÜRKİYE	SELİM KELES	0262 723 2900 / 0262 723 2929							

Não enviar! Anexe apenas em caso de pedido de assistência técnica. Μην το στείλετε! Επισυνάπτεται μόνο σε περίπτωση αίτησης τεχνικής εγγύησης.

## ZÁRUKA A SERVIS

## ГАРАНТИЙНЫЙ ТАЛОН

## KARTA GWARANCYJNA

Záruční podmínky platí tak, jak jsou popsány v záručním listě prodejce. Servis v České republice a na Slovensku provádí firma MOUNTFIELD ve svých prodejnách, specializovaných servisních střediscích a přes své dealery.

Данное изделие разработано и произведено в соответствии с самыми современными технологиями. Фирма-изготовитель дает гарантию на свои изделия в течение 24 месяцев со дня покупки при условии, что они применяются для личного и непрофессионального пользования. В случае профессионального использования гарантия действует в течение 12 месяцев.

**Общие гарантийные условия**

- 1) Гарантийный срок устанавливается, начиная с момента приобретения данного изделия. Компания через свою торговую сеть и сеть центров технической поддержки обеспечивает бесплатную замену деталей, имеющие дефекты исходных материалов, изготовления или сборки. Договор гарантии не влияет на права покупателя, обеспечиваемые законодательством в отношении последствий дефектов или брака проданного изделия.
- 2) Технический персонал фирмы выполнит гарантийные работы максимально быстро в пределах времени, определяемых организационными требованиями.
- 3) **Для получения гарантийного обслуживания необходимо предъявить уполномоченным представителям полностью заполненный нижеприведенный гарантийный талон с печатью дилера, а также чек, подтверждающий дату покупки.**
- 4) Изделие не подлежит гарантийному обслуживанию:
  - при очевидном отсутствии обслуживания изделия;
  - в случае нарушения условий эксплуатации изделия или нарушения конструкции;
  - использования ненадлежащего топлива или смазки;
  - использования запчастей или принадлежностей, не являющихся фирменными;
  - если ремонт изделия производился самостоятельно или неавторизованной мастерской.
- 5) Фирма-изготовитель не предоставляет гарантии на быстроизнашивающиеся узлы и расходные материалы.
- 6) Гарантия не включает в себя операции по апгрейдингу или улучшению изделия.
- 7) Гарантия не включает в себя операции по запуску и техобслуживанию, произведенные в период гарантийного срока.
- 8) Претензии по повреждениям, причиненным при транспортировке, должны немедленно предъявляться транспортировщику, в противном случае условия гарантии будут считаться нарушенными.
- 9) Для двигателей других марок (Briggs & Stratton, Subaru, Honda, Kipor, Lombardini, Kohler и т.д.), установленных на наших изделиях, сохраняется гарантия их производителей.
- 10) Гарантия не покрывает прямой или косвенный ущерб, могущий быть причиненным людям или их собственности, вследствие неисправности изделия или его вынужденного простоя.

Niniejsze urządzenie zostało zaprojektowane i wykonane przy wykorzystaniu najnowocześniejszych technik produkcyjnych. Producent udziela gwarancji na swoje wyroby na okres dwudziestu czterech (24) miesięcy od daty zakupu do celów prywatnych i hobbystycznych. W przypadku używania produktu do zastosowań profesjonalnych okres gwarancyjny ograniczony jest do 12 miesięcy.

**Ogólne warunki gwarancji**

- 1) Gwarancja obowiązuje począwszy od dnia zakupu. Producent, poprzez sieć sprzedaży i obsługi technicznej, wymienia bezpłatnie części z wadami materiałowymi, wadami powstałymi w toku obróbki oraz wadami produkcyjnymi. Gwarancja nie znosi prawa nabywcy przewidzianego w kodeksie cywilnym i dotyczącego roszczeń w wyniku wad i uszkodzeń spowodowanych przez sprzedany przedmiot.
- 2) Personel techniczny przystąpi do naprawy w czasie, na który pozwolą wymagania organizacyjne, zawsze najszybciej jak to możliwe.
- 3) **Aby skorzystać z naprawy gwarancyjnej, konieczne jest przedstawienie autoryzowanym pracownikom obsługi poniższej karty gwarancyjnej, oświadczonej przez sprzedawcę, wypełnionej we wszystkich swoich częściach oraz faktury zakupu lub paragonu lub też innego wymaganego prawnie dokumentu sprzedaży z odnotowaną datą zakupu.**
- 4) Utrata gwarancji następuje w przypadku:
  - Widocznego braku konserwacji.
  - Nieprawidłowego użytkowania wyrobu lub jego przeróbek.
  - Stosowania niewłaściwych smarów lub paliwa.
  - Stosowania nieoryginalnych części zamiennych lub akcesoriów.
  - Wykonywania napraw przez osoby nieupoważnione.
- 5) Producent nie obejmuje gwarancją części podlegających normalnemu zużyciu podczas pracy urządzenia.
- 6) Gwarancja nie obejmuje prac mających na celu unowocześnienie i ulepszenie produktu.
- 7) Gwarancja nie obejmuje ustawienia ani czynności konserwacyjnych które będą konieczne w okresie gwarancji.
- 8) Ewentualne uszkodzenia powstałe podczas transportu powinny zostać natychmiastowo zgłoszone przewoźnikowi pod groźbą utraty gwarancji.
- 9) Dla silników innych marek (Briggs & Stratton, Subaru, Honda, Kipor, Lombardini, Kohler, itp.) montowanych w naszych urządzeniach obowiązuje gwarancja udzielona przez producenta silnika.
- 10) Gwarancja nie obejmuje ewentualnych szkód, bezpośrednio lub pośrednio wyrządzonych osobom lub rzeczom z powodu usterek w urządzeniu lub wynikłych z wymuszonego przedłużonego przestoju w pracy urządzenia.

МОДЕЛЬ - MODEL

DATA - DATUM

СЕРИЙНЫЙ НОМЕР  
NR. FABRYCZNY

ПРОДАВЕЦ - SPRZEDAWCA

ПОКУПАТЕЛЬ - KUPUJĄCY

Не присылать отдельно! Приложить к заявке на оказание гарантийной технической помощи.  
Nie wysyłać Dołączyc tylko do żądanej ewentualnie gwarancji technicznej.

NOTE:

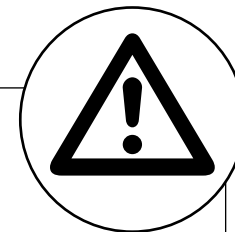
- P** **ATENÇÃO:** Este manual deve acompanhar o aparelho durante toda a sua vida.
- GR** **ΠΡΟΣΟΧΗ!** - Το παόν εγχειρίδιο πρέπει να συνοδεύει το μηχάνημα καθ'όλη τη διάρκεια ζωής του.
- TR** **DİKKAT** - Bu kılavuz, kullanım ömrü süresince makinenin yanında bulundurulmalıdır.
- CZ** **UPOZORNĚNÍ!** - Tento návod musí být dostupný po celou dobu životnosti přístroje.
- RUS - UA** **ВНИМАНИЕ:** Данное руководство должно находиться вместе с двигателем на протяжении всего срока его службы.
- PL** **UWAGA!:** Niniejsza instrukcja powinna towarzyszyć urządzeniu przez cały okres jego eksploatacji.

**EMAK S.p.A.**

42011 Bagnolo in Piano (RE) Italy

[www.myemak.com](http://www.myemak.com)

[www.youtube.it/EmakGroup](https://www.youtube.it/EmakGroup)