

8100 (1000W) - TR 101E (1000W) - SB 1100 (1000W)



NL **GEBRUIKSAANWIJZING**

SLO **PRIROČNIK ZA UPORABNIKA**

S **HANDBOK FÖR ANVÄNDNING OCH UNDERHÅLL**

BIH
SRB
HR
MNE **UPUTSTVA ZA KORIŠTENJE I ODRŽAVANJE**



VERTALING VAN DE OORSPRONKELIJKE INSTRUCTIES

Lees eerst deze gebruiksaanwijzing grondig door alvorens met de elektrische trimmer te gaan werken. Dit teneinde de elektrische trimmer op juiste wijze te gebruiken en ongelukken te voorkomen. De inhoudsopgave laat zien waar u uitleg over de verschillende instructies omtrent de afzonderlijke delen en noodzakelijke controles en onderhoudsvorschriften kunt vinden.

PS Illustraties en specificaties in deze gebruiksaanwijzing kunnen variëren van land tot land en kunnen worden gewijzigd, zonder bericht van de fabrikant.

PREVOD ORIGINALNIH NAVODIL

Da boste pravilno uporabljali električno koso in se izognili nezgodam, z delom ne pričnite, ne da bi predhodno kar se da pozorno prebrali navodilo za uporabo. V navodilih boste našli pojasnila o delovanju raznih delov stroja, kakor tudi napotki za nujne preglede in ustrezno vzdrževanje.

OPOMBA: Ponazoritve in specifikacije v tem priročniku se lahko razlikujejo glede na zahteve posamezne države in so predmet sprememb brez predhodnega obvestila proizvajalca

ÖVERSÄTTNING AV ORIGINALANVISNINGAR

Ta inte elgrästrimmern i bruk förrän du har läst igenom denna handbok ytterst noggrant. Det är en förutsättning för att kunna använda elgrästrimmern på korrekt sätt och förhindra olyckor. I denna handbok finns förklaringar till de olika komponenternas funktioner och de anvisningar som krävs för att kunna göra nödvändiga kontroller och underhåll.

OBS! Beskrivningarna och illustrationerna som finns i denna handbok är inte strängt förpliktande, utan tillverkaren förbehåller sig rätten att göra ändringar på maskinen utan att från gång till gång anpassa innehållet i handboken.

PRIJEVOD IZVORNIH NAPUTAKA

Ako želite pravilno koristiti ovaj električni trimmer za travu i izbjeći nesretne slučajeve, nemojte započinjati s radom prije nego što pažljivo pročitate ovaj priručnik. U ovim ćete uputstvima naći objašnjenja o radu različitih sastavnih dijelova i naputke o neophodnim provjerama i održavanju.

NAPOMENA: opisi i slike sadržani u ovim uputstvima ne predstavljaju nikakvu obvezu za Proizvođača. Proizvođač pridržava pravo unošenja izmjena bez obveze ažuriranja ovih uputstava.



LET OP !!!



HOORSCHADEGEFLUIT

IN ZIJN NORMAAL GEBRUIKSTOESTAND KAN DEZE MACHINE VOOR DE BESTEMDE OPERATOR EEN DAGELIJKS PERSOONLIJK LAWAAIBLOOTSTELLING MET ZICH MEEBRENGEN, DIE

85 dB (A)



PAŽNJA!!!



OPASNOST OD OŠTEČENJA SLUHA

POD UOBIČAJENIM UVJETIMA RADA OVOG UREĐAJA, OSOBA KOJA GA KORISTI MOŽE BITI IZLOŽENA DNEVNO RAZINI BUKE JEDNAKOJ ILI VIŠOJ OD

85 dB (A)



OPOZORILO !!!



NEVARNOST POŠKODBE SLUHA

V NORMALNIH POGOJIH UPORABE LAHKO TA NAPRAVA POVZROČA DNEVNO IZPOSTAVLJENOST UPORABNIKA HRUPU, KI JE ENAK ALI VEŃJI OD

85 dB (A)



VARNING!!!



RISK FÖR HÖRSELNEDSÄTTNING

VID NORMAL ANVÄNDNING AV DENNA MASKIN KAN ANVÄNDAREN DAGLIGEN UTSÄTTAS FÖR EN BULLERNIVÅ SOM ÄR LIKA MED ELLER HÖGRE ÄN

85 dB (A)

NL **INHOUD**

INLEIDING _____	2	GEBRUIK _____	24
UITLEG VAN DE VEILIGHEIDSSYMBOLLEN _____	4-5	ONDERHOUD _____	32
ELEKTRISCHE TRIMMER COMPONENTEN _____	8	OPSLAG _____	36
VEILIGHIDSVOORSCHRIFTEN _____	10	TECHNISCHE GEGEVENS _____	38
MONTAGE _____	18	CONFORMITEITS-ERKLARING _____	42
STARTEN _____	20	ONDERHOUDSTABEL _____	44
STOPPEN VAN DE MOTOR _____	24	OPLOSSEN VAN PROBLEMEN _____	47
		GARANTIE BEWIJS _____	50

BIH | **SRB** | **HR** | **MNE** **KAZALO**

UVODNE NAPOMENE _____	2	KORIŠTENJE _____	25
OBJAŠNJENJE SIMBOLA I		ODRŽAVANJE _____	33
UPOZORENJA ZA SIGURNOST _____	4-5	USKLADIŠTAVANJE _____	37
DIJELOVI ELEKTRIČNOG TRIMERA ZA TRAVU _____	8	TEHNIČKI PODACI _____	38
SIGURNOSNI PROPISI _____	13	IZJAVA SUGLASNOSTI _____	42
SKLAPANJE _____	19	TABLICA ODRŽAVANJA _____	45
POKRETANJE _____	21	OTKLANJANJE KVAROVA _____	48
OBUSTAVA MOTORA _____	25	GARANTNI LIST _____	51

SLO **KAZALO**

UVOD _____	2	UPORABA _____	24
RAZLAGA SIMBOLOV IN VARNOSTNIH OPOZORIL _____	4-5	VZDRŽEVANJE _____	32
SESTAVNI DELI ELEKTRIČNE KOSE	8	SKLADIŠČENJE _____	36
VARNOSTNA OPOZORILA _____	11	TEHNIČNI PODATKI _____	38
SESTAVA _____	18	IZJAVA O SKLADNOSTI _____	42
ZAGON _____	20	PREGLED VZDRŽEVANJA _____	44
ZAUSTAVLJANJE MOTORJA _____	24	ODPRAVA PROBLEMOV _____	47
		GARANCIJSKA IZJAVA _____	50

S **INNEHÅLLSFÖRTECKNING**

INLEDNING _____	2	ANVÄNDNING _____	24
FÖRKLARING TILL SYMBOLER OCH SÄKERHETSREGLER _____	4-5	UNDERHÅLL _____	32
ELGRÄSTRIMMERNAS KOMPONENTER _____	8	FÖRVARING _____	36
SÄKERHETSREGLER _____	11	TEKNISKA DATA _____	38
ASSEMBLERING _____	18	EG-FÖRSÄKRAN OM ÖVERENSSTÄMMELSE _____	42
START _____	20	UNDERHÅLLSTABELL _____	45
STOPP AV MOTORN _____	24	PROBLEMLÖSNING _____	48
		GARANTIBEVIS _____	50

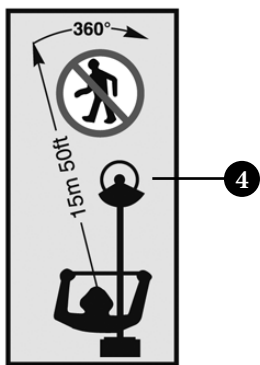

- NL**
- 1 - Lees de gebruikshandleiding alvorens u met de machine gaat werken.
 - 2 - Draag ogg, -oor- en hoofdbescherming.
 - 3 - Let op wegspringende voorwerpen.
 - 4 - Zorg ervoor dat er zich geen mensen binnen een straal van 15 m in uw werkgebied bevinden.
 - 5 - Dit symbool geeft Waarschuwing en Opmerking aan
 - 6 - Onmiddellijk de stekker uit het stopcontact halen, als het elektrische snoer beschadigd of doorgesneden wordt
 - 7 - De elektrische trimmer niet aan regen of bijzonder vochtige omstandigheden blootstellen

- BIH**
- SRB**
- HR**
- MNE**
- 1 - Prije uporabe ovog stroja, pročitajte uputstva za njegovo korištenje i održavanje.
 - 2 - Stavite zaštitnu kacigu, zaštitne naočale i slušalice.
 - 3 - Imajte u vidu da može doći do odskakanja predmeta.
 - 4 - Ne dozvoljavajte drugim osobama pristup na manje od 15 m.
 - 5 - Ovaj simbol znači: pažnja i oprez
 - 6 - Iskopāajte odmah utikaā iz napojne mreže ako je elektriāni kabel oātećen ili prerezan.
 - 7 - Nemojte izlagati električni trimer za travu kiši ili pretjeranoj vlazi.



- SLO**
- 1 - Preberite priročnik za uporabnika pred uporabo te naprave.
 - 2 - Uporablajte zaščito za glavo, oči in ušesa.
 - 3 - Bodite pozorni na predmete, ki lahko odletijo izpod kose.
 - 4 - Opazovalci naj se umaknejo najmanj 15 m.
 - 5 - Ta znak vas opozarja na nevarnost in potrebno previdnost
 - 6 - Če se kabel poškoduje ali prereže, nemudoma izvlecite vtikač.
 - 7 - Nikdar ne izpostavljajte električne kose dežju ali posebej vlažnemu okolju.



- S**
- 1 - Läs noggrant igenom denna handbok för användning och underhåll innan du börjar använda maskinen.
 - 2 - Bär hjälm, skyddsglasögon och hörselskydd.
 - 3 - Se upp! Det finns risk att föremål slungas ut.
 - 4 - Se till att närvarande personer befinner sig på minst 15 m avstånd från trimmern.
 - 5 - Denna symbol anger Försiktighet och Varning
 - 6 - Dra omedelbart ut stickkontakten ur eluttaget om elkabeln skadas eller går sönder.
 - 7 - Utsätt inte elgrässtrimmern för regn eller mycket hög luftfuktighet.

230V 50 Hz
1000W 6.2 A

NL UITLEG VAN DE VEILIGHEIDSSYMBOLLEN

SLO RAZLAGA SIMBOLOV IN VARNOSTNIH OPOZORIL

S FÖRKLARING TILL SYMBOLER OCH SÄKERHETSREGLER

BIH SRB HR MNE

OBJAŠNJENJE SIMBOLA I UPOZORENJA ZA SIGURNOST



11 12

- NL
- 8 - Toestel met dubbele isolatie.
 - 9 - Technische Gegevens.
 - 10 - Gegarandeerd acoustisch vermogensniveau.
 - 11 - EG-conformiteitsmerk.
 - 12 - Type machine: **ELEKTRISCHE TRIMMER.**
 - 13 - Serienummer.
 - 14 - Jaar van fabricage.

- BIH
- SRB
- HR
- MNE
- 8 - Naprava s dvostrukom izolacijom
 - 9 - Tehnički podaci
 - 10 - Akustične snage
 - 11 - Oznaka usklađenosti CE
 - 12 - Vrsta stroja: **ELEKTRIČNI TRIMER ZA TRAVU**
 - 13 - Serijski broj
 - 14 - Godina proizvodnje

- SLO
- 8 - Naprava z dvojno izolacijo
 - 9 - Tehnični podatki
 - 10 - Zagotovljen nivo hrupa
 - 11 - Znak CE o skladnosti
 - 12 - Tip stroja: **ELEKTRIČNA KOSA**
 - 13 - Serijska številka
 - 14 - Proizvodnja leto



- S
- 8 - Anordning med dubbel isolering
 - 9 - Tekniska data
 - 10 - Garantirana razina
 - 11 - CE-märke för överensstämmelse
 - 12 - Maskintyp: **ELEKTRISK TRIMMER**
 - 13 - Serienummer
 - 14 - Produktionsår

INFORMATIE VOOR DE GEBRUIKERS

INFORMACIJE ZA UPORABNIKA

INFORMATION TILL ANVÄNDARNA



In de zin van de Richtlijnen 2011/65/EG en 2012/19/EG betreffende beperking van het gebruik van gevaarlijke stoffen in elektrische en elektronische apparatuur, alsook de afvoer als afval.

Het symbool van de doorgekruiste verrijdbare afvalbak op de apparatuur geeft aan dat het product, wanneer het wordt afgedankt, gescheiden van ander afval **moet** worden ingezameld.

De gebruiker mag afgedankte apparatuur daarom afleveren bij een inzamelpunt van elektronisch en elektrisch afval voor gescheiden verwerking, of de apparatuur teruggeven aan de winkelier op het moment dat hij/zij **nieuwe apparatuur van hetzelfde type aanschaf, in de verhouding van één op één.**

De correcte gescheiden inzameling voor latere recycling, behandeling en milieuvriendelijke verwerking van afgedankte apparatuur vormt een bijdrage tot het vermijden van mogelijke negatieve gevolgen voor het milieu en de gezondheid, en bevordert de recycling van de materialen waaruit de apparatuur is vervaardigd.

Op illegale afvoer als afval van het product door de gebruiker staan de sancties die worden voorzien door de nationale wetgeving.

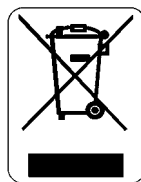

V skladu z direktivami 2011/65/ES in 2012/19/ES o zmanjšanju nevarnih snovi v električni in elektronski opremi (ROHS) in odstranjevanju odpadkov iz take opreme (WEEE).

Če se na napravi nahaja oznaka s prečrtanim košem za odpadke, to pomeni, da jo **morate** ob izteku njene življenjske dobe zavreči ločeno od drugih odpadkov.

Ko naprave ni več mogoče vzdrževati, jo je uporabnik dolžan odnesti na posebni center za zbiranje odpadne električne in elektronske opreme, če pa istočasno kupuje **nov izdelek podobne vrste, lahko starega vrne trgovcu po sistemu eno-za-eno (vračalna shema).**

Pravilno sortiranje in zbiranje zagotavlja, da se zavržena oprema vključi v okolju prijazen sistem recikliranja, obdelave in odlaganja. Tako se izognemo možnim negativnim vplivom na okolje in zdravje, hkrati pa omogočimo ponovno uporabo materialov, uporabljenih za njeno izdelavo.

Nedovoljeno odmetavanje odpadkov je neodgovorno in zakonsko kaznivo.

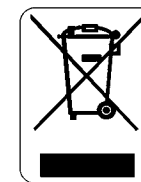

Enligt direktiven 2011/65/EU och 2012/19/EU, rörande redueringen av användningen av farliga ämnen i elektriska och elektroniska apparater, ävensom undanröjande av avfall

Symbolen med det korsade kärlet applicerad på apparaten anger att produkten, när den tjänat ut sitt syfte måste hanteras separat från annat avfall .

Användaren ska därför lämna in apparaten när den tjänat ut sitt syfte, till kompetent miljöstation för differentierad insamling av elektriskt och elektroniskt avfall eller återlämna den till återförsäljaren vid inköp av en likvärdig apparat, **i proportion en mot en.**

Den anpassade differentierade insamlingen för den därpå följande återvinningen, hanteringen och miljömässigt förenliga kasseringen av den avlagda apparaten bidrar till att undvika möjliga negativa effekter på miljön och för hälsan och underlättar återvinningen av materialen av vilken apparaten är tillverkad.

Olaglig kassering av produkten från användarens sida medför åläggande av sanktioner förutsedda i den nationella lagstiftningen.

OBAVIJEST ZA KORISNIKE



U skladu s direktivama 2011/65/EZ i 2012/19/EZ o ograničenju upotrebe određenih opasnih tvari u električnoj i elektroničkoj opremi i o otpadu

Simbol prekrižene kante prikazan na aparatu označava da se proizvod na kraju njegovog životnog vijeka mora odložiti odvojeno od ostalog otpada.

Stoga korisnik treba aparat kojemu je radni vijek istekao predati odgovarajućim odlagalištima za odvojeno sakupljanje elektronskih i električnih aparata ili preprodavaču prilikom kupnje **novog aparata iste vrste ("staro za novo")**.

Primjereno odvojeno odlaganje radi potonjeg upućivanja rashodovanog aparata na recikliranje, obradu i zbrinjavanje uz poštivanje okoliša, pridonijet će spriječavanju mogućih negativnih učinaka po okoliš i po zdravlje te pogodovati recikliranju materijala od kojih se aparat sastoji.

Zloupotrebno rashodovanje proizvoda kažnjivo je po zakonu države korisnika.

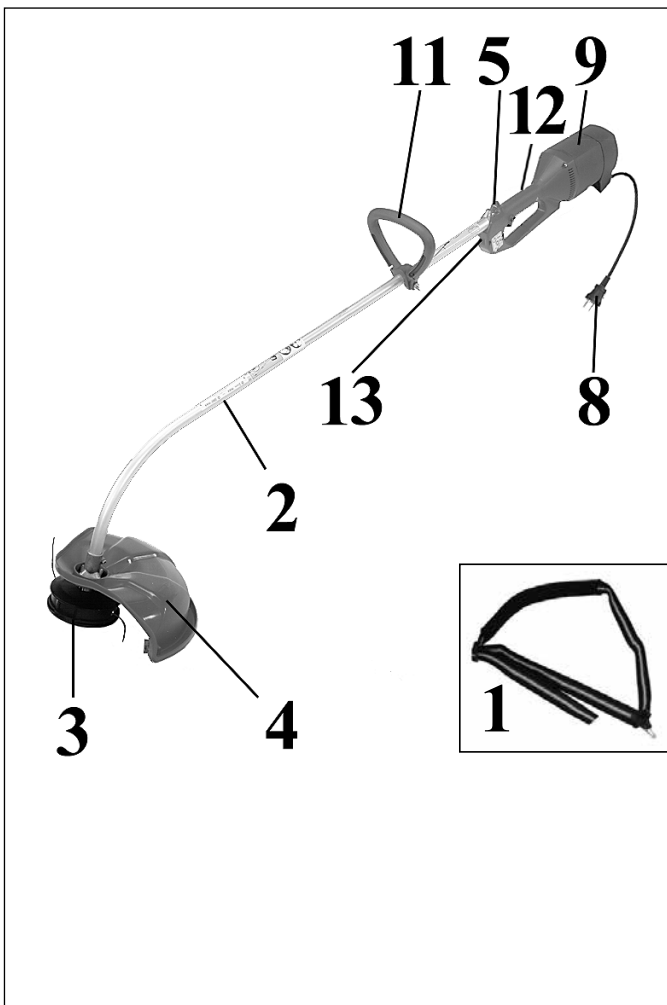

NL ELEKTRISCHE TRIMMER COMPONENTEN

- | | |
|-----------------------------------|------------------------|
| 1 - Draagriemen | 9 - Electriscche motor |
| 2 - Overdrachtsas | 10 - Snijblad |
| 3 - Nylon snoer | 11 - Handgreep |
| 4 - Snoerbescherming | vooraaan |
| 5 - Draagbanden van het draagstel | 12 - Handgreep |
| 6 - Schakelaar | achteraan |
| 7 - Veiligheidsknop | 13 - Thermische knop |
| 8 - Stekker | |

BIH SRB HR MNE DIJELOVI ELEKTRIČNOG TRIMERA ZA TRAVU

- | | |
|-------------------------|------------------------------|
| 1 - Pojasevi | 8 - Mrežna utičnica |
| 2 - Pogonska osovina | 9 - Električni motor |
| 3 - Glava za najlon | 10 - Rezaljka najlonske niti |
| 4 - Štitnik glave | 11 - Prednji držak |
| 5 - Priključak remena | 12 - Stražnji držak |
| 6 - Prekidač rada | 13 - Toplinska Button |
| 7 - Sigurnosni prekidač | |

SLO SESTAVNI DELI ELEKTRIČNE KOSE

- | | |
|----------------------------------|-----------------------|
| 1 - Nosilni jermeni | 7 - Varnostno stikalo |
| 2 - Cev pogonske gredi | 8 - Vtikač |
| 3 - Najlonska glava | 9 - Elektromotor |
| 4 - Ščitnik glave | 10 - Rezilo |
| 5 - Priključek nosilnih jermenov | 11 - Sprednji ročaj |
| 6 - Stikalo za vklop/izklop | 12 - Zadnji ročaj |
| | 13 - Toplotno stikalo |

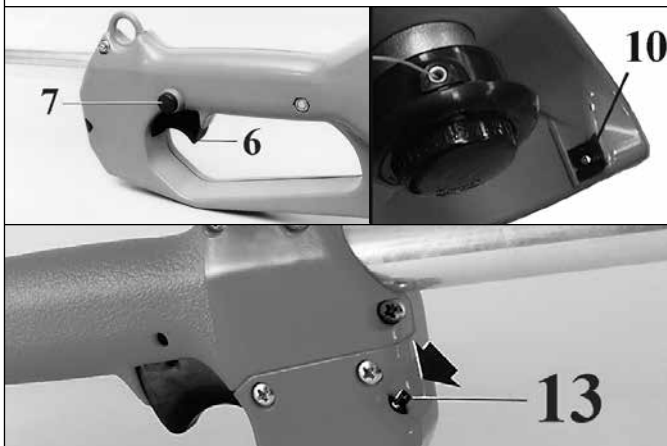
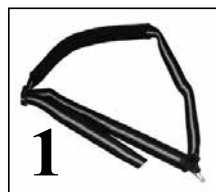

S ELGRÄSTRIMMERNS KOMPONENTER

- | | |
|-----------------------------------|---------------------------|
| 1 - Bärsle | 7 - Säkerhetsströmbrytare |
| 2 - Rigrör | 8 - Stickkontakt |
| 3 - Trimmerhuvud för nylontråd | 9 - Elmotor |
| 4 - Skyddskåpa för trimmerhuvudet | 10 - Kniv för trimmertråd |
| 5 - Bärselens fästpunkt | 11 - Främre handtag |
| 6 - På/Avknapp | 12 - Bakre handtag |
| | 13 - Motorskyddsknapp |

NOTE:

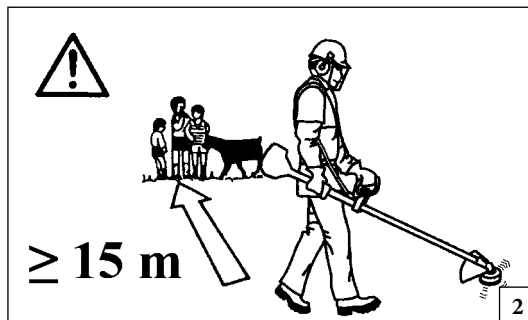
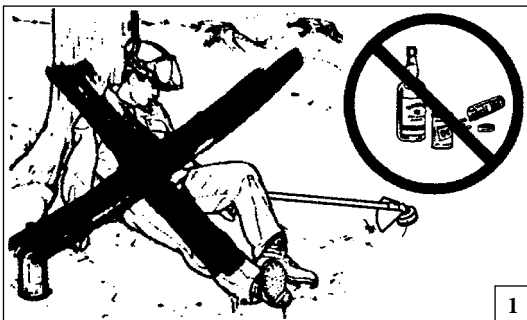

Nederlands

VEILIGHEIDSVOORSCHRIFTEN

⚠ LET OP - Als de machine goed gebruikt wordt, is het een snel, handig en doelmatig werktuig; als de spuit niet op de juiste manier of zonder de nodige voorzorgsmaatregelen gebruikt wordt, kan het een gevaarlijk werktuig worden. Opdat u altijd veilig en veilig kunt werken de hierna in de loop van de handleiding volgende.

⚠ WAARSCHUWING: Het ontstekingsstelsel van uw apparaat produceert een elektromagnetisch veld met een zeer lage intensiteit. Dit veld kan interferentie veroorzaken met bepaalde pacemakers. Om het risico op ernstig letsel of overlijden zo klein mogelijk te houden moeten personen met een pacemaker hun eigen arts en de fabrikant van de pacemaker raadplegen voordat ze dit apparaat gebruiken.

⚠ WAARSCHUWING! - Nationale reglementeringen kunnen bepalingen omvatten die het gebruik van de machine beperken.

- 1 - Gebruik de machine niet voordat u op de hoogte bent van de specifieke manier waarop deze moet worden gebruikt. De gebruiker dient eerst te oefenen met het apparaat voordat hij of zij het in de praktijk gaat gebruiken.
- 2 - Deze Handleiding zorgvuldig bewaren en raadplegen voor ieder gebruik van de machine.
- 3 - De elektrische trimmer moet alleen door volwassenen gebruikt worden, die in goede lichamelijke conditie zijn en de veiligheidsnormen kennen. De elektrische trimmer niet gebruiken als men lichamelijk vermoeid is of manneer alcohol, drugs of medicijnen heeft gebruikt (Fig. 1).
- 4 - De elektrische trimmer alleen aan ervaren personen in handen geven of uitlenen, die de werking en het juiste gebruik van de machine kennen. Ook de handleiding met de gebruiksaanwijzingen meegeven om te lezen alvorens

met het werk te beginnen.

- 5 - Geschikte kleding en veiligheidsuitrusting dragen, zoals laarzen, stevige lange broek, handschoenen, werkhelm, muts en helm. Aansluitende maar prettige kleding gebruiken (Zie pag. 16-17).
- 6 - Niet aan andere personen toestaan zich binnen een straal van 15 meter te bevinden tijdens het gebruik van de elektrische trimmer (Fig. 2).
- 7 - De elektrische trimmer moet uitgerust zijn met de snij-accessoires die expliciet door de fabrikant aangeraden zijn (Zie pag. 39). De montage van het snijgedeelte uitvoeren alvorens de stekker in het stopcontact te steken (Fig. 3).
- 8 - Controleren of de spanning en de frequentie aangegeven op het plaatje achter op de elektrische trimmer overeenkomen met die van het voedingsnet (Zie pag. 4).
- 9 - Geen kapotte snoeren, stekkers of verlengsnoeren gebruiken die al of niet aan de normen voldoen.
- 10 - Verlengsnoeren gebruiken van neopreen of in ieder geval dubbel geïsoleerd met veiligheidsstekkers geschikt voor gebruik buitenshuis.
- 11 - Onmiddellijk de stekker uit het stopcontact halen, als het snoer beschadigd of doorgesneden wordt (Fig. 4).
- 12 - Het elektrische verbindingssnoer moet zó geplaatst worden, dat vermeden wordt, dat personen of voertuigen het kunnen beschadigen en zichzelf en u in gevaar brengen.
- 13 - Controleren of het snoer, tijdens het werk, zich altijd buiten bereik van de kop bevindt en niet gespannen staat. Niet snijden in de buurt van andere elektrische snoeren.
- 14 - De stekker uit het stopcontact halen alvorens enig onderhoud of transport uit te voeren (Fig. 3).
- 15 - De elektrische trimmer gebruiken in een ontplofbare of ontvlambare omgeving (Fig. 5).
- 16 - De elektrische trimmer niet gebruiken zonder de kopbescherming.
- 17 - De elektrische trimmer opslaan in een droge ruimte, op afstand van warmtebronnen en niet op de grond. De

elektrische trimmer niet blootstellen aan regen of bijzonder vochtige omstandigheden (Fig. 5).

- 18 - De motor niet starten zonder dat de dwarsarm gemonteerd is.
- 19 - De elektrische trimmer niet gebruiken om ander materiaal dan gras te snijden.
- 20 - Niet met een kapotte, slecht gerepareerde, slecht gemonteerde of naar eigen inzicht aangepaste bosmaaier werken. Geen enkele veiligheidsvoorziening beschadigen of uitschakelen.
- 21 - Dagelijks de elektrische trimmer controleren om zich ervan te overtuigen, dat iedere voorziening, al dan niet voor de veiligheid, functioneert.
- 22 - Geen handelingen of reparaties uitvoeren buiten het normale onderhoud. Zich tot geautoriseerde werkplaatsen wenden.
- 23 - Het is verboden een andere rotor op de stroomaansluiting van de machine aan te brengen dan degene die door de fabrikant geleverd is.
- 24 - Houd alle etiketten met gevaar- en veiligheidssignaleringen in perfecte conditie. Als ze beschadigd of onleesbaar worden, moeten ze onmiddellijk worden vervangen (zie pag. 4-5).
- 25 - Gebruik de machine niet voor andere doeleinden dan die in de handleiding worden aangegeven (zie pag. 24).
- 26 - Vergeet niet dat de eigenaar of de gebruiker aansprakelijk is voor ongevallen of risico's geleden door derden of voor schade aan goederen.
- 27 - In geval de haggelbuis buiten gebruik gesteld moet worden, deze niet in het milieu achterlaten, maar aan de verkoper overhandigen die voor de juiste berging zal zorgen.
- 28 - Zich altijd tot de verkoper wenden voor iedere andere uitleg of noodzakelijke tussenkomst.
- 29 - Dit apparaat is niet bedoeld voor gebruik door personen (waaronder begrepen kinderen) met verminderde fysieke, zintuiglijke gesteldheid of een gebrek aan ervaring en kennis, tenzij dit onder toezicht gebeurt van een voor hun veiligheid verantwoordelijke persoon of tenzij zij van een dergelijke persoon instructie hebben ontvangen over het gebruik van het apparaat. Houd toezicht op kinderen om te voorkomen dat ze met het apparaat gaan spelen.



5

Slovenščina

VARNOSTNA OPOZORILA

⚠ OPOZORILO – Ob primerni uporabi je pričujoči izdelek pripomoček za hitro, udobno in učinkovito delo; ob nepravilni uporabi ali neupoštevanju varnostnih opozoril, pa lahko postane nevarno orodje. Za prijetno in varno delo vedno strogo upoštevajte naslednja in vsa druga varnostna navodila, navedena v tem priročniku.

⚠ POZOR: Pogonski sistem vašega stroja povzroča zelo šibko elektromagnetno polje. To elektromagnetno polje lahko moti delovanje nekaterih srčnih spodbujevalnikov. Za zmanjšanje tveganja za nastanek hudih zdravstvenih posledic ali smrti morajo osebe, ki imajo vgrajen srčni spodbujevalnik, pred uporabo stroja prositi za nasvet svojega osebnega zdravnika in proizvajalca srčnega spodbujevalnika.

⚠ OPOZORILO - Lokalna zakonodaja lahko omejuje uporabo električna kosa.

- 1 - Ne uporabljajte stroja, če se pred tem niste poučili o posebnostih njegove uporabe. Uporabnik brez izkušenj mora pred uporabo na poljedelski površini opraviti ustrezne vaje.
- 2 - Ta priročnik imejte vedno pri roki in ga pred vsako uporabo orodja preglejte.
- 3 - Električno koso smejo uporabljati samo odrasle osebe, ki so dobrega telesnega stanja in so seznanjene z navodili za uporabo. Ne uporabljajte električne kose, kadar ste utrujeni ali pod vplivom alkohola, mamil ali zdravil (slika 1).
- 4 - Električno koso izročite ali posodite samo usposobljenim osebam, ki so seznanjene z načinom delovanja in pravilno uporabo. S koso jim dajte tudi ta priročnik, ki naj ga

- preberejo preden začnejo z delom.
- 5 - Nosite primerna oblačila in zaščitna sredstva kot so: škornje, delovne hlače, rokavice, zaščitna očala, zaščito sluha in zaščitno čelado. Oblačila naj bodo oprijeta, vendar udobna (glejte strani 16-17).
 - 6 - Nikdar ne dovolite, da med uporabo električne kose kdorkoli stoji znotraj delovnega kroga premera 15 metrov (slika 2).
 - 7 - Električno koso lahko opremite samo s takšnimi pripomočki za košnjo, ki jih je izrecno priporočil proizvajalec (glejte stran 39). Rezična orodja pritrдите preden priključite napravo na napetost (slika 3).
 - 8 - Preverite, da napetost in frekvenca, ki sta navedeni na napisni ploščici na električni kosi, ustrežata značilnostim električnega omrežja, na katerega jo priključujete (glejte stran 4).
 - 9 - Ne uporabljajte poškodovanih kablov, vtikačev ali podaljškov, oziroma takih, ki niso v skladu z ustreznimi standardi.
 - 10 - Uporabljajte neoprenske ali dvojno izolirane kable z varnostnimi vtikači, primernimi za zunanjo uporabo.
 - 11 - Če se kabel poškoduje ali prereže, nemudoma izvlecite vtikač iz omrežja (slika 4).
 - 12 - Priključek na električno omrežje mora biti izveden tako, da preprečuje nastanek škode drugim ljudem in vozilom.
 - 13 - Prepričajte se, da je kabel daleč izven delovnega dosega glave z najlonsko nitko in da ni nikoli napet. Nikoli ne kosite v bližini drugih električnih kablov.
 - 14 - Vedno izvlecite vtikač iz omrežja preden začnete s kakršnimkoli vzdrževalnim ali drugim posegom (slika 3).
 - 15 - Nikdar ne uporabljajte električne kose v eksplozivni ali vnetljivi atmosferi (slika 5).
 - 16 - Ne uporabljajte električne kose brez ščitnika na kosilni glavi.
 - 17 - Nikdar ne izpostavljajte električne kose dežju ali posebej vlažnemu okolju (slika 5).

- 18 - Če gred ni montirana, ne poganjajte motorja.
- 19 - Ne uporabljajte električne kose za košnjo česa drugega namesto trave.
- 20 - Ne uporabljajte električne kose, ki je poškodovana, slabo popravljena, nepravilno sestavljena ali svojevoljno predelana. Ne odstranjujte, ne poškodujte in ne odklapljajte nobene od varnostnih naprav.
- 21 - Vsakodnevno kontrolirajte električno koso in se na ta način prepričajte, da vse naprave, varnostne in druge, delujejo pravilno.
- 22 - Ne poskušajte izvajati postopkov ali popravil, ki niso sestavni del običajnega vzdrževanja. Obiščite pooblaščenega trgovca.
- 23 - Na priključno gred stroja je prepovedano namestiti katerikoli delovni pripomoček, ki ga ni dobavil proizvajalec.
- 24 - Vse etikete z oznakami nevarnosti in varnostnimi navodili naj bodo brezhibne. V primeru poškodbe ali obrabe etiket, jih nemudoma zamenjajte (glejte str. 4-5).
- 25 - Stroja ne uporabljajte za drugačne namene od tistih, ki so navedeni v priročniku (glejte str. 24).
- 26 - Ne pozabite, da ste kot lastnik stroja oziroma njegov uporabnik odgovorni za delovne nezgode ali poškodbe, ki bi jih utrpele tretje osebe ali njihovo imetje.
- 27 - Ob koncu življenjske dobe električne kose ne odvrzite nekje v naravi, temveč jo vrnite trgovcu, ki bo poskrbel, da jo bodo odstranili na pravilen način.
- 28 - Vašega trgovca vedno pokličite za pojasnila ali pomoč.
- 29 - Naprave naj ne uporabljajo osebe (vključno z otroci) z omejenimi telesnimi, čutnimi ali razumskimi sposobnostmi oz. zmanjšanimi izkušnjami in znanjem, razen v primeru, ko je oseba, ki je odgovorna za njihovo varnost, zagotovila nadzor oz. jih natančno seznanila z uporabo naprave. Zagotovite ustrezen nadzor otrok in preprečite, da bi se igrali s strojem.

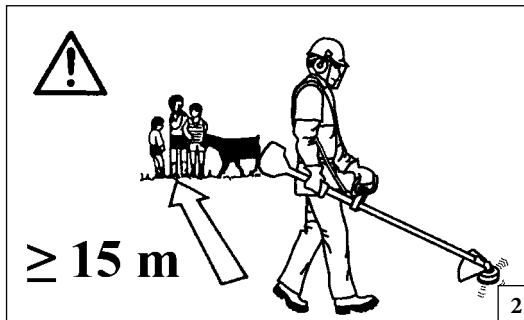
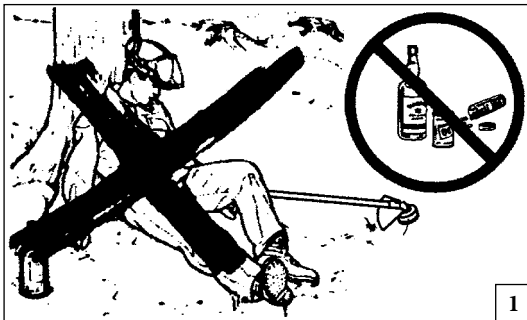

Svenska

SÄKERHETSREGLER

⚠ VARNING! - Om maskinen används på korrekt sätt är den ett snabbt, bekvämt och effektivt arbetsredskap; om den däremot används på felaktigt sätt eller utan erforderlig försiktighet kan den vara farlig. Följ noggrant säkerhetsreglerna nedan och i resten av handboken så att ditt arbete alltid kan ske på tillfredsställande och säkert sätt.

⚠ VARNING: Matningssystemet för din enhet, producerar ett elektromagnetiskt fält med mycket låg intensitet. Detta fält kan störa vissa pacemakers. För att minska risken för allvarliga eller dödliga skador, ska personer med pacemaker rådfråga sin läkare och tillverkaren av pacemakern innan de använder den här maskinen.

⚠ VARNING! - Lokala lagar kan bregränsa användningen av elektrisk trimmer.

- 1 - Använd inte maskinen förrän du har skaffat dig information om hur maskinen ska användas. Operatören ska vid första användningen öva sig innan den används på fältet.
- 2 - Förvara denna handbok med omsorg och läs den före varje användning av maskinen.
- 3 - Elgrästrimmern får endast användas av vuxna personer som känner till reglerna för hur elgrästrimmern skall användas och har god kondition och hälsa. Använd inte elgrästrimmern när du är trött eller efter att ha intagit alkohol, droger eller medicin (Fig. 1).
- 4 - Låt endast personer som har fackkunskap och kännedom om maskinens funktion och användning få använda eller låna elgrästrimmern. Överlämna även handboken med bruksanvisningar till personer som skall använda trimmern. Handboken skall läsas innan arbetet påbörjas.
- 5 - Bär lämpliga kläder och skydd, som stövlar, slitstarka långbyxor, skyddshandskar, skyddsglasögon, hörselskydd och skyddshjälm. Bäst är åtsittande och bekväma kläder

(se sid. 16-17).

- 6 - Se till att inga andra personer befinner sig på mindre än 15 meters avstånd från elgrästrimmern när den används (Fig. 2).
- 7 - Elgrästrimmern måste utrustas med sådana skärverktyg som rekommenderas av tillverkaren (se sid. 39). Montera skärverktygen innan stickkontakten sätts in i eluttaget (Fig. 3).
- 8 - Kontrollera att spänningen och frekvensen som anges på skylten på elgrästrimmern motsvarar elnätets spänning och frekvens (se sid. 4).
- 9 - Använd inte kablar, stickkontakter eller förlängningssladdar som är defekta och/eller inte uppfyller gängse krav.
- 10 - Använd neoprenkablar eller kablar med dubbel isolering och säkerhetskontakter avsedda för utomhusbruk.
- 11 - Dra omedelbart ut stickkontakten ur eluttaget om elkabeln skadas eller går sönder (Fig. 4).
- 12 - Elkabeln måste placeras så att människor och fordon förhindras att skada den och utsätta sig själva eller dig för fara.
- 13 - Kontrollera att elkabeln alltid är långt från trimmerhuvudets aktionsradie och att den inte är sträckt under arbetet. Gör inget arbete i närheten av andra elektriska kablar.
- 14 - Dra ut stickkontakten ur eluttaget innan maskinen underhålls eller transporteras (Fig. 3).
- 15 - Använd inte elgrästrimmern där risk för explosion eller antändning föreligger (Fig. 5).
- 16 - Använd aldrig elgrästrimmern om trimmerhuvudets skyddskåpa inte sitter på plats.
- 17 - Utsätt inte elgrästrimmern för regn eller mycket hög luftfuktighet (Fig. 5).
- 18 - Starta inte motorn utan att armen är monterad.
- 19 - Använd inte elgrästrimmern för att klippa annat än gräs.

- 20 - Arbeta inte med en elgrästrimmer som är skadad, dåligt reparerad, fel monterad eller godtyckligt justerad. Ta inte bort någon säkerhetsanordning och se till att inga säkerhetsanordningar skadas eller blir överksammas.
- 21 - Kontrollera elgrästrimmern varje dag för att vara säker på att säkerhetsanordningar och andra anordningar är funktionsdugliga.
- 22 - Gör inga ingrepp eller reparationer som inte ingår i det normala underhållet. Vänd dig till en auktoriserad serviceverkstad.
- 23 - Det är förbjudet att anbringa någon anordning på maskinens kraftuttag annat än den som levererats av tillverkaren.
- 24 - Se till att alla etiketter med varnings- och säkerhetssymboler är i perfekt skick. Om etiketterna skadas eller blir oläsbara måste de omedelbart bytas ut (se sid. 4-5).
- 25 - Använd inte maskinen för annat bruk än det som anges i manualen (se sid. 24).
- 26 - Kom ihåg att ägaren eller operatören är ansvarig för olyckor eller risker som åsamkas tredje part eller deras egendom.
- 27 - Lämna in elgrästrimmern till återförsäljaren när den skall skrotas. Kasta den inte i naturen. Återförsäljaren tar hand om elgrästrimmern på korrekt sätt.
- 28 - Vänd dig alltid till återförsäljaren för klargöranden och viktiga reparationer.
- 29 - Denna apparat är inte avsedd att användas av personer (även barn) med nedsatt psykisk, sensorisk eller mental förmåga, eller som har bristande erfarenhet och kunskap, om de inte övervakas eller har fått instruktioner om hur apparaten används av en person som ansvarar för deras säkerhet. Barn bör övervakas så att de inte leker med apparaten.



5

Hrvatski

SIGURNOSNI PROPISI

! **NAPOMENA** – Ako ga se koristiti kako treba, ovaj stroj je brz, ugodan i učinkovit radni instrument; ako ga se koristi neispravno ili bez potrebnih mjera opreznosti, može postati opasan alat. Radit ćete uvijek na siguran način i sa zadovoljstvom ako pažljivo slijedite dole navedene sigurnosne propise, kao i one koje ćete naći dalje u uputstvima.

! **PAŽNJA:** Sustav napajanja vaše jedinice proizvodi elektromagnetsko polje vrlo niskog intenziteta. To polje može utjecati na pojedine pacemakere. Radi umanjenja opasnosti od teških ili smrtonosnih ozljeda, osobe s pacemakerom bi, prije korištenja ovoga stroja, trebale potražiti savjet od liječnika, kao i od proizvođača pacemakera.

! **PAŽNJA!** - Lokalni zakoni mogu ograničavati uporabu električni trimera za travu.

- 1 - Nemojte koristiti stroj ako niste na specifičan način upućeni u njegovu uporabu. Neiskusni rukovatelj se mora uvježbati prije korištenja na radnom području.
- 2 - Pažljivo čuvajte ova Uputstva i konzultirajte ih prije svakog korištenja uređaja.
- 3 - Električni trimera za travu smiju koristiti samo odrasle osobe koje su radno sposobne i upoznate s propisima o uporabi. Nemojte koristiti električni trimera za travu ako ste fizički premoreni odnosno nakon konzumiranja alkohola, droga ili lijekova (sl. 1).
- 4 - Izručite ili posudite električni trimera za travu samo iskusnim osobama, koje su upoznate s radom i s pravilnom uporabom stroja. Zajedno s uređajem izručite i uputstva za korištenje koja se obvezno moraju pročitati prije pristupanja radu.
- 5 - Obucite prikladnu odjeću i zaštitnu opremu kao što su čizme, podstavljene hlače, rukavice, zaštitne naočale, slušalice i zaštitnu kacigu. Upotrebljavajte pripijenu i udobnu odjeću (vidi str. 16-17).

- 6 - Nemojte dozvoliti drugim osobama da se zadržavaju u djelokrugu od 15 m tijekom uporabe električnog trimera za travu (sl. 2).
- 7 - S ovim električnim trimera za travu smijete upotrebljavati samo reznu opremu (alat) koju izričito preporučuje proizvođač (vidi str. 39). Izvršite montažu reznog dijela prije nego što ukopčate uređaj na napojnu mrežu (Slika 3).
- 8 - Provjerite odgovaraju li napon i frekvencija naznačeni na pločici električnog trimera za travu podacima mreže na koju ga priključujete (vidi str. 4).
- 9 - Nemojte upotrebljavati oštećene i/ili nepropisne kabele, utikače ni produžne kabele.
- 10 - Upotrebljavajte neoprenske produžne kabele ili eventualno kabele s dvostrukom izolacijom i sa sigurnosnim utičnicama za vanjsku upotrebu.
- 11 - Iskopčajte odmah utikač iz napojne mreže ako je kabel oštećen ili prerezan (Slika 4).
- 12 - Električni priključni kabel mora biti postavljen tako da ga druge osobe ili vozila ne mogu oštetiti i na taj način izložiti opasnosti sebe i vas.
- 13 - Za vrijeme rada provjeravajte da li je kabel van djelokruga rada glave i da nije zategnut. Nemojte obrezivati u blizini drugih električnih kabela.
- 14 - Iskopčajte utikač iz napojne mreže prije nego što pristupite bilo kojem radu na održavanju ili transportu uređaja (Slika 3).
- 15 - Nemojte koristiti električni trimera za travu u eksplozivnoj ili zapaljivoj atmosferi (sl. 5).
- 16 - Nemojte koristiti električni trimera za travu bez štitnika njegove glave.
- 17 - Nemojte izlagati električni trimera za travu kiši ili pretjeranoj vlazi (sl. 5).
- 18 - Nemojte uključivati motor, ako krak nije montiran.

- 19 - Nemojte koristiti električni trimera za travu za rezanje drugih materijala osim trave.
- 20 - Nemojte raditi električnim trimera za travu ako je oštećen, nepropisno popravljeno, nepravilno montiran ili prepravljeno. Nemojte skidati, oštećivati ili onemogućiti rad bilo kojeg sigurnosnog sklopa.
- 21 - Svakodnevno provjeravajte električni trimera za travu kako biste se uvjerali da sve sigurnosne i ostale naprave ispravno rade.
- 22 - Nemojte izvoditi radove ni popravke na motoru, ako se ne radi o normalnom održavanju uređaja. Obratite se ovlaštenim radionicama.
- 23 - Zabranjeno je na prijenosnik snage stroja priključivati bilo kakav uređaj kojeg nije dostavio proizvođač.
- 24 - Pazite da su sve naljepnice sa znakovima opasnosti i sigurnosti u savršenom stanju. U slučaju oštećenja ili propadanja treba ih odmah zamijeniti (vidi str. 4-5).
- 25 - Nemojte koristiti uređaj u svrhe drugačije od onih navedenih u priručniku (vidi str. 25).
- 26 - Zapamtite da je vlasnik ili rukovatelj odgovoran za nesreću ili opasnost koju pretrpe treće osobe ili koja je nanešena njihovom vlasništvu.
- 27 - Ako smatrate da je radni vijek električnog trimera za travu okončan, nemojte ga ostavljati u okolišu nego ga predajte ovlaštenom prodajnom mjestu koje će se pobrinuti za propisno odlaganje.
- 28 - Obratite se svaki put vašoj ovlaštenoj trgovini za bilo koje dodatno razjašnjenje ili važniji zahvat.
- 29 - Ovaj uređaj nije namijenjen korištenju osoba (uključujući djecu) koje imaju smanjene fizičke, senzorne ili mentalne sposobnosti, ili su bez iskustva ili znanja, osim ako su nadgledane ili ako su dobile upute vezane uz korištenje uređaja od osobe koja je odgovorna za njihovu sigurnost. Djecu je potrebno nadzirati kako biste se osigurali da se ne igraju s uređajem.

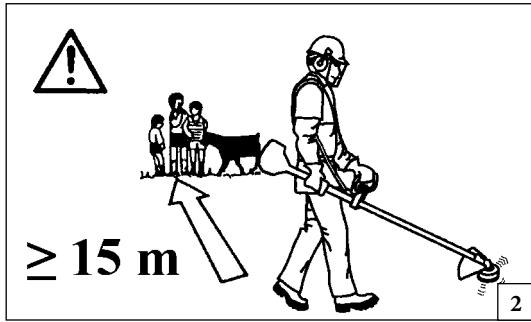





1



2

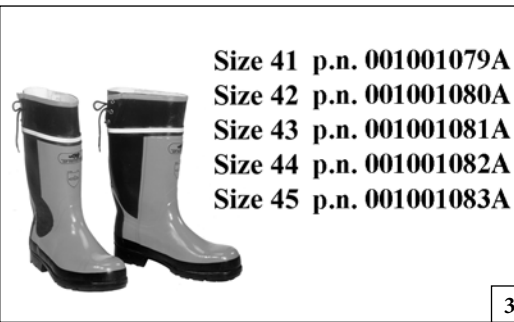

Size 41 p.n. 001001079A
 Size 42 p.n. 001001080A
 Size 43 p.n. 001001081A
 Size 44 p.n. 001001082A
 Size 45 p.n. 001001083A

3

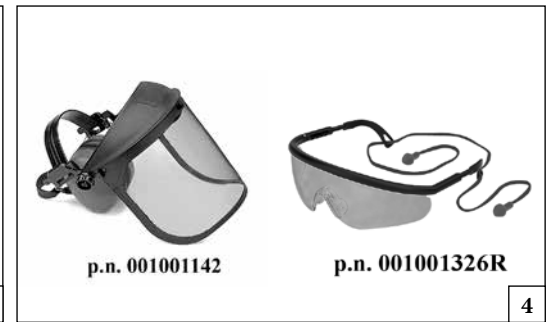

p.n. 001001142

p.n. 001001326R

4

Nederlands

BESCHERMENDE VEILIGHEIDSKLEDING

⚠ Draag daarom bij het werken met de elektrische trimmer altijd goedgekeurde beschermende veiligheidskleding. Het gebruik van beschermende kleding vermindert niet de risico's voor letsel, maar beperkt wel de gevolgen van ongevallen. Vraag uw dealer om advies bij het kiezen van de juiste kleding.

De kleding moet goed zitten, en mag de bewegingen niet hinderen. Draag niet te wijde, beschermende kleding. **Het beschermende jack (Fig. 1) en de broek (Fig. 2) van zijn hiervoor ideaal.** Draag geen kleding, dassen, stropdassen of sieraden die in de takken verstrikt kunnen raken. Lang haar mag niet los gedragen worden, en moet worden beschermd (bijvoorbeeld met een hoofddoek, een muts, een helm, enz.).

Draag veiligheidsschoenen met antislipzool en stalen punten (Fig. 3).

Draag een veiligheidsbril of een vizier (Fig. 4-5)!

Gebruik gehoorbeschermingen; bijvoorbeeld oorkappen (Fig. 6) of oordoppen. Het gebruik van gehoorbeschermingen vereist grotere aandacht en voorzichtigheid, want geluidssignalen die waarschuwen voor gevaar (schreeuwen, alarmen, enz.) worden minder goed gehoord.

Draag handschoenen (Fig. 7) die de trillingen optimaal absorberen.

Slovenščina

VARNOSTNA ZAŠČITNA OBLAČILA

⚠ Kadar uporabljate električna kosa, vedno nosite odobrena varnostna zaščitna oblačila. Uporaba zaščitnih oblačil ne preprečuje tveganja poškodb, vendar pa v primeru nesreče zmanjšuje obseg poškodb. Zaupajte vašemu dobavitelju, da bo izbral za vas primerno opremo.

Oblačilo mora biti primerno in ne sme ovirati. Nosite prilegajoča se zaščitna oblačila. **Zaščitni suknjiči (slika 1) in hlače (slika 2) so idealni.** Ne nosite oblek, šalov, kravat ali verižic, ki bi se lahko zapletle v vejice. Zvijte in pokrijte dolge lase (npr. z ruto, kapo, zaščitno čelado, ipd.).

Zaščitni čevlji z nedrsečim podplatom in neprebojnim varnostnim vložkom (slika 3).

Nosite zaščitna očala ali ščitnik za obraz (sliki 4-5)!

Uporabljajte zaščito proti hrupu; na primer ušesnike za zmanjšanje hrupa (slika 6) ali čepke. Uporaba zaščite sluha zahteva več pozornosti in previdnosti pri delu, saj je omejena tudi sposobnost sprejemanja zvočnih opozoril na nevarnost (kričanje, alarmi, ipd.).

Nosite rokavice (slika 7), ki zagotavljajo največjo možno absorbcijo vibracij.

Svenska

SKYDDSKLÄDER

⚠ Bär alltid godkända skyddskläder när du arbetar med elektrisk trimmer. Att bära skyddskläder eliminerar inte risken för personskador, men reducerar effekterna av skadorna i samband med olyckor. Vänd dig till återförsäljaren för att få råd om lämplig klädsel.

Kläderna skall passa bra och inte vara till besvär. Bär åtsittande skyddskläder. **Jacka (Fig. 1) och arbetsbyxor (Fig. 2) med skydd från är det idealiska.** Bär inte kläder, skor, slips eller smycken som kan fastna i buskar eller sly. Sätt upp långt hår och skydda håret med exempelvis en schal, en mössa eller en hjälm.

Bär skyddsskor med halkskyddande sulor och stålpetsar (Fig. 3).

Bär skyddsglasögon eller skyddsvisir (Fig. 4-5)!

Bär bullerskydd, till exempel hörlurar (Fig. 6) eller öronproppar. När bullerskydd används krävs större uppmärksamhet och försiktighet eftersom det blir svårare att uppfatta ljud- och varningssignaler, som skrik, larmsignaler, osv.

Bär handskar (Fig. 7) som ger maximal absorbering av vibrationerna.



p.n. 001000939A



p.n. 001000940A

5



p.n. 001000835

6



7

Hrvatski

ZAŠTITNA ODJEĆA

⚠ Za vrijeme rada električni trimer za travu koristite uvijek atestiranu zaštitnu odjeću. Korištenje zaštitne odjeće ne isključuje opasnost od povreda, ali bitno smanjuje štetne posljedice u slučaju nesreće. Pitajte za savjet ovlaštenog prodavača prilikom odabira prikladne zaštitne odjeće.

Odjeća mora biti prikladna i ne smije vas sputavati u radu. Zaštitna odjeća mora prianjati uz tijelo. **Zaštitna jakna (Slika 1) i hlače s tregerima (Slika 2) marke su idealno rješenje.** Nemojte nositi odjeću, šalove, kravate ni nakit koji bi se lako mogli zaplesti za grmlje. Podvezite i zaštitite dugu kosu (na primjer, maramom, kapom, kacigom, itd.).

Obucite zaštitne cipele opremljene potplatom protiv klizanja i čeličnom metalnom kapicom (Slika 3).

Nosite zaštitne naočale ili vizir (Slika 4-5)!

Zaštitite se od buke, na primjer slušalicama (Slika 6) ili čepovima za uši. Kada koristite zaštitna sredstva za sluh budite još pažljiviji i oprezniji, pošto je zapažanje zvukova koji signaliziraju opasnost (vika, alarmi, itd.) ograničeno.

Navucite rukavice (Slika 7) koje omogućuju maksimalnu apsorpciju vibriranja.

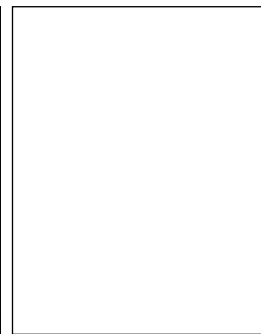
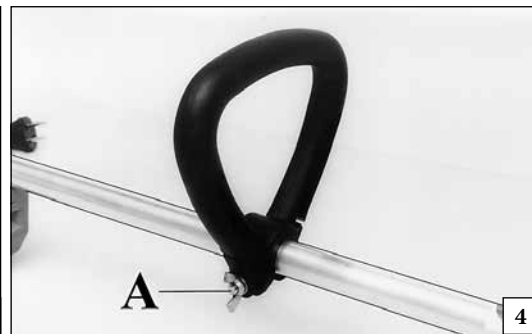
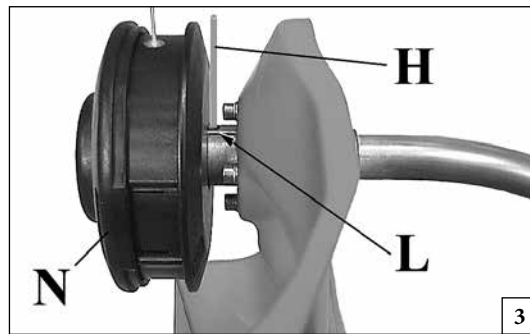
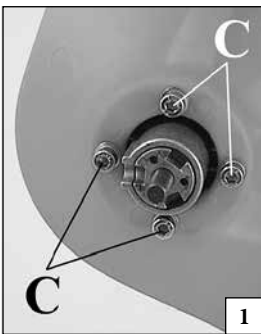

Nederlands

Slovenščina

Svenska

MONTAGE

SESTAVA

ASSEMBLERING

MONTAGE VAN DE BESCHERMING

Bevestig de bescherming aan de transmissieleiding met de schroeven (C, Fig 1); plaats de bescherming zo, dat hij er na montage uit komt te zien als op Fig. 2.

MONTAGE VAN DE NYLON DRAADKOP (Fig. 3)

Plaats de blokkeerpen (H) in het gat (L) en schroef de draadkop (N) handvast tegen de wijzers van de klok in.

MONTAGE VAN DE HANDGREEP (Fig. 4)

Plaats de handgreep op de steel en vergrendel deze door schroeven (A), ringen en moeren gelijkmatig en kruiselings vast te draaien. De handgreep positie is berekend op normaal gebruiksgemak van de gebruiker.

SESTAVA ŠČITNIKA

Z vijaki pritrdite ščitnik rezila na cev pogonske gredi (C, slika 1); ščitnik v pravilnem položaju je prikazan na sliki 2.

NAMESTITEV GLAVE Z NAJLONSKO NITKO (slika 3)

Vstavite zatič glave (H) v ustrezno odprtino (L) in z roko privijte glavo (N) v smeri, nasprotni gibanju urinega kazalca.

NAMESTITEV ROČAJA (slika 4)

Namestite ročaj na cev pogonske gredi in ga pritrdite z vijaki (A), podložkami in maticami. Položaj ročaja (na cevi) je odvisen od zahtev uporabnika.

MONTERING AV SKYDDSKÅPA

Fixera skyddskåpan vid riggröret med hjälp av skruvarna (C, Fig. 1). Placera skyddskåpan så att den sitter som i Fig. 2 när den är monterad.

MONTERING AV TRIMMERHUVUD FÖR NYLONTRÅD (Fig. 3)

Sätt in trimmerhuvudets fästpinne (H) i hålet (L) och skruva fast trimmerhuvudet (N). Skruva motsols och för hand.

MONTERING AV HANDTAG (Fig. 4)

Montera handtaget på riggröret och fixera det med hjälp av skruvarna (A), brickorna och muttrarna. Handtagets läge kan justeras efter användarens önskemål.

--	--	--	--

Hrvatski		
SKLAPANJE DIJELOVA		
<p>MONTAŽA SIGURNOSNOG ŠTITNIKA</p> <p>Pričvrstite štitnik na pogonsku osovinu pomoću vijaka (C, Slika 1); postavite štitnik tako da nakon montaže izgleda kao što je prikazano na Slici 2.</p> <p>MONTAŽA GLAVE ZA NAJLON (Slika 3)</p> <p>Umetnite klin za blokiranje glave (H) u zasebnu rupicu (L) i pričvrstite glavu (N) okrećući je rukom u smjeru suprotnom kazaljkinu satu.</p> <p>MONTAŽA RUKOHVATA (Slika 4)</p> <p>Montirajte rukohvat na pogonsku osovinu i pričvrstite je pomoću vijaka (A), pločica i matica. Položaj rukohvata se odlučuje na osnovu potreba korisnika.</p>		

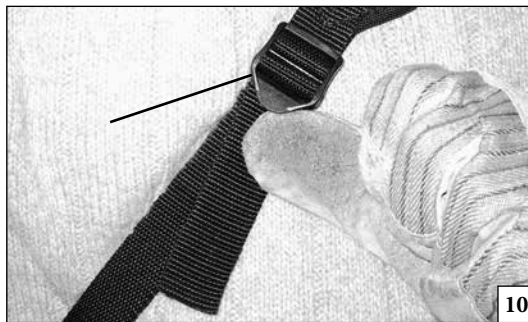
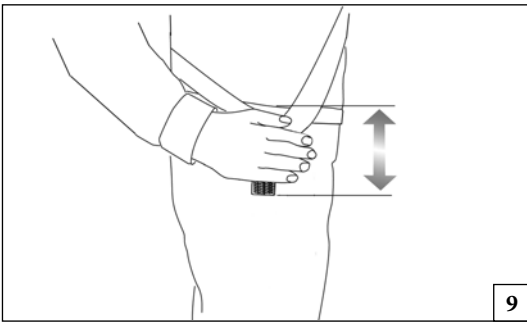

Nederlands

Slovenščina

Svenska

**VOORBEREIDINGEN VOOR HET WERKEN -
STARTEN**

DRAAGRIEM

Een juiste afstelling van de draagriem geeft uw elektrische trimmer de juiste balans en werkhoogte vanaf de grond (Fig. 9).
 - Haak de elektrische trimmer aan de draagriem d.m.v. de haak.
 - Hang de draagriem enkel of dubbel om.
 - Stel de draagriem (A Fig. 10) zodanig af, dat de elektrische trimmer op de juiste hoogte hangt.

STROOMAANSLUITING

⚠ LET OP - Alvorens de stekker in het stopcontact te steken, zich ervan overtuigen, dat de spanning met de volgende technische gegevens overeenkomt. Controleren of de afmetingen van het verlengsnoer met de specificatie overeenkomen. Zo niet, dan kan zich een spanningsval voordoen en dientengevolge onherstelbare schade aan de motor. Een geaard stopcontact is niet noodzakelijk, want de motor is een type met dubbele isolering.

⚠ Om het risico op onopzettelijk starten te verminderen, mag u het toestel nooit vervoeren met de stekker in het stopcontact en de vinger op de startschakelaar. Verzeker u ervan dat de startschakelaar uitgeschakeld staat wanneer u de stekker insteekt.

⚠ Gebruik het elektrische snoer niet voor oneigenlijke doeleinden. Houd het elektrisch snoer ver van warmtebronnen, olie en scherpe randen.

⚠ AANBEVOLEN LENGTE EN DOORSNEDE VOOR VERLENGSNOEREN (230 V)

Longitud	Minimum draaddoorsnede
0 ÷ 20 metri	1 mm ²
20 ÷ 50 metri	1.5 mm ²
50 ÷ 100 metri	4 mm ²

Benodigde netspanning

230 V - Met 10 A stroom en 8 A verhoogde veiligheidseis.

De netsnoeren moeten volgende kenmerken hebben:

- indien uitgerust met rubber isolering, flexibele snoeren met kabelmantel in hard rubber dat voldoet aan 60245 IEC 53;

PRIPRAVE ZA DELO - ZAGON

JERMENA ZA

Pravilna nastavitve jermenov omogoča pravilno ravnotežje električna kosa in pravilen odmik od tal (slika 9).
 - električna kosa s kavljem.
 - Namestite si enojne jermene.
 - Prilagodite položaj sponke (A, slika 10) tako, da dobite pravilno višino kose.

PRIKLJUČEK NA OMREŽJE

⚠ OPOZORILO - preden priključite žago na omrežje se prepričajte, da napetost ustreza spodnjim tehničnim podatkom. Prepričajte se, da dimenzije podaljševalnega kabla ustrezajo specifikacijam. V nasprotnem primeru lahko pride do padca napetosti, ki lahko nepopravljivo poškoduje motor. Ozemljitvena plošča ni potrebna, ker je elektromotor žage dvojno izoliran.

⚠ Da preprečite nevarnost nehotenega vklopa, stroja s priključenim vtičem nikdar ne prenašajte tako, da bi imeli pri tem prst na zagonskem stikalu. Pred priključitvijo vtiča se prepričajte, da je stikalo izklopljeno.

⚠ Ne uporabljajte priključnega električnega kabla na nepravilen način. Pazite na to, da je električni priključni kabel odmaknjen od virov toplote, olja in ostrih robov.

⚠ PRIPOROČENA DOLŽINA IN PRESEK PODALJŠKOV (230 V)

Dolžina	Najmanjši presek vodnika
0 ÷ 20 metrov	1 mm ²
20 ÷ 50 metrov	1.5 mm ²
50 ÷ 100 metrov	4 mm ²

Predpisana napetost omrežja:

230 V - z močjo 10A in 8A počasno varovalko.

Napajalni kabli morajo imeti naslednje lastnosti:

- če imajo izolacijo iz gume, morajo biti zvijavi kabli z oplaščenjem iz trde gume v skladu z 60245 IEC 53;

FÖBEREDELSE - START

BÄRSELE

En korrekt inställning av bärselen ger elektrisk trimmer god balans och lämplig höjd över marken (Fig. 9).
 - Haka fast elektrisk trimmer vid bärselen med hjälp.
 - Sätt på dig den enkla bärselen.
 - Placera spännet (A, Fig. 10) så att du får korrekt höjd på elektrisk trimmer.

ANSLUTNING TILL ELNÄTET

⚠ VARNING! - EKontrollera spänningen och försäkra dig om att den överensstämmer med uppgifterna i nedanstående tabell innan du sätter in stickkontakten i eluttaget. Kontrollera att förlängningskabeln har specificerade mått. Om så inte är fallet kan det bli ett spänningsfall som leder till permanenta skador på motorn. Det krävs inget jorduttag eftersom motorn har dubbel isolering.

⚠ För att minska risken för tillfällig start, transportera aldrig maskinen med isatt stickkontakt genom att hålla fingret på startknappen. Kontrollera att brytaren är avstängd när du sätter in stickkontakten.

⚠ Använd inte elkabeln på felaktigt sätt. Håll elkabeln borta från värmekällor, olja och skarpa kanter.

⚠ REKOMMENDERADE LÄNGDER OCH TVÄRSNITT FÖR FÖRLÄNGNINGSKABLAR (230 V)

Längd	Ledarens minsta tvärsnitt
0 ÷ 20 meter	1 mm ²
20 ÷ 50 meter	1.5 mm ²
50 ÷ 100 meter	4 mm ²

Erforderlig nätspänning:

230 V - Med 10A ström och 8A trög skyddssäkring.

Matarkablarna skall ha följande egenskaper:

- om utrustade med gummiisolering, flexibla kablar med slida i hårdgummi av typ i överensstämmelse med 60245 IEC 53;

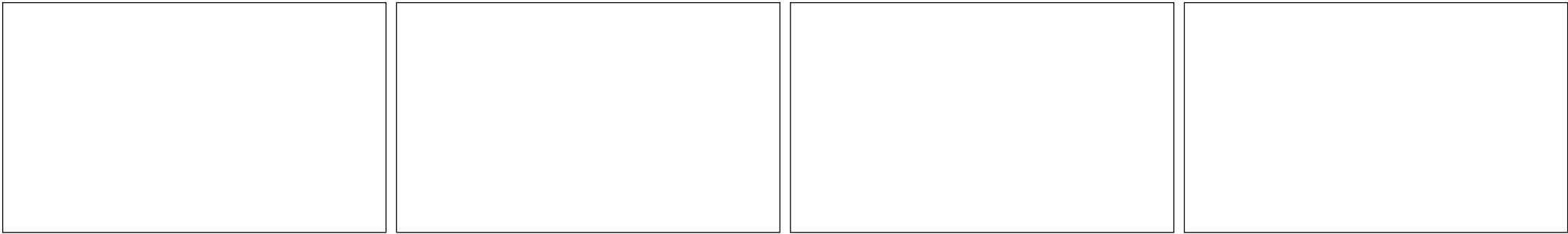

Hrvatski

PRIPREMNE RADNJE - POKRE TANJE

REMENIMA

Ako je remen pravilno podešen, vaš će električni trimer za travu biti pravilno izbalansiran i raditi na točnoj udaljenosti od terena (Slika 9).

- Prikačite električni trimer za travu na remene.
- Obucite jednostavnu vrstu remena.
- Postavite kopču (A, Slika 10) tako da visina električni trimer za travu bude pravilna.

PRIKLJUČIVANJE NA NAPOJNU MREŽU

⚠ NAPOMENA - Prije priključivanja utikača na napojnu mrežu, provjerite da napon odgovara podacima upisanim na dolje navedenoj tablici. Provjerite da dužina produžnog kabela odgovara propisanim podacima. U protivnom slučaju moglo bi doći do pada napona i dosljednih nepopravljivih oštećenja motora. Uzemljenje nije neophodno pošto ova vrsta motora ima dvostruku izolaciju.

⚠ Radi smanjivanja opasnosti od slučajnog pokretanja, stroj nemojte nikad prenositi s ukopčanim utikačem i držeci prst na prekidaču za pokretanje. Uvjerite se da je prekidač isključen kad ukopčavate utikač.

⚠ Nemojte koristiti električni kabel na pogrešan način. Držite električni kabel daleko od izvora topline, ulja i oštih rubova.

⚠ PREPORUČENE DUŽINE I PROMJERI PRODUŽNIH KABELA (230 V)

Dužina	Minimalni presjek vodiča
0 ÷ 20 meter	1 mm ²
20 ÷ 50 meter	1.5 mm ²
50 ÷ 100 meter	4 mm ²

Potrebna voltaža napojne mreže:

230 V – S nosivošću od 10 A i zaštitnim osiguračem od 8 A s kasnim uključivanjem.

Kabli za napajanje moraju imati sljedeća obilježja:

- ako imaju gumenu izolaciju, savitljivi kabli s ovojnicom od tvrde gume, tipa sukladnog 60245 IEC 53;

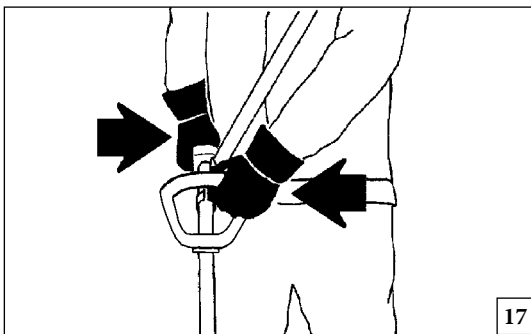

17

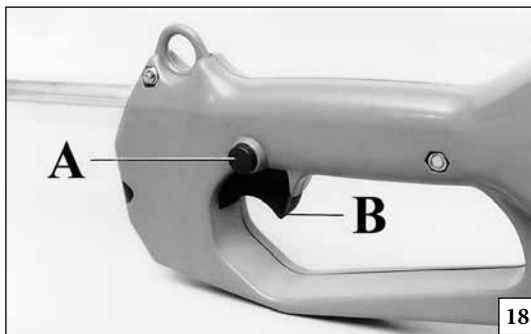

18

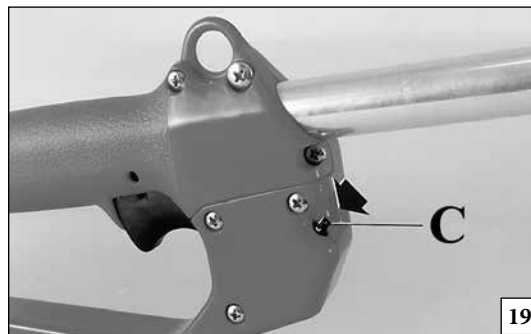

19



20

Nederlands

Slovenščina

Svenska

STARTEN

ZAGON

START

- indien uitgerust met isolering in polyvinylchloride, flexibele snoeren met kabelmantel in polyvinylchloride dat voldoet aan 60227 IEC 53.

! LET OP - Men raadt het gebruik van neopreen kabels of in ieder geval met dubbele isolering aan met veiligheidsstekkers bestemd voor gebruik buitenshuis. Regelmatig de aansluitstekkers en het elektrische verlengsnoer controleren. Deze vervangen ingeval ze beschadigd zijn. Breng nooit wijzigingen aan de stekker aan. Het netsnoer mag uitsluitend door een erkende hersteller worden vervangen.

STARTPROCEDURE

! Voor het gebruik moet u het netsnoer bevestigen in het daartoe voorziene oog (zie fig. 20).

! LET OP - Lees voor het starten eerst de veiligheidsinstructies. Koppel de trimmer op een stroomcircuit aan dat met een differentieelschakelaar van 30 mA beschermd is. Gebruik de elektrische trimmer alleen als het werkgebied goed verlicht is. Start de elektrische trimmer alleen als handen en voeten ver genoeg van het snijvlak verwijderd zijn.

! WAARSCHUWING: Houd de elektrische trimmer stevig met beide handen vast (Fig. 17). Houd de steel altijd aan de rechterkant van uw lichaam. Houd de bosmaaier nooit met gekruiste handen vast. Linkshandigen dienen deze instructies ook op te volgen. Sta in een goede houding om te snoeien.

Druck de veiligheidsknop (A, Fig. 18) in en dan schakelaar (B) om de elektrische trimmer te starten.

! LET OP - Het toestel is uitgerust met een thermische beveiliging die de elektrische trimmer automatisch uitschakelt bij overbelasting van de elektrische motor. Wanneer de thermische beveiliging werd geactiveerd, moet u enkele minuten wachten alvorens de motor te starten en weer te beginnen werken. Houd de on/off-schakelaar niet ingedrukt: om het risico op onopzettelijk starten te verminderen. Na een paar minuten kan de knop (C) (Fig. 19) weer worden ingedrukt en kan men de machine weer starten.

- če imajo izolacijo iz polivinilklorida, morajo biti zvijavi kabli z oplaščenjem iz polivinilklorida v skladu z 60227 IEC 53.

! OPOZORILO - Priporočamo uporabo kablov z neoprensko ali dvojno izolacijo. Kabli naj bodo opremljeni z varnostnimi vtiči za zunanjo uporabo. Kable in vtiče pogosto preglejte in jih zamenjajte, če so poškodovani. Nikdar in na noben način ne predelujte vtiča. Napajalni kabel lahko zamenja izključno pooblaščen servisier.

ZAGON

! Pred uporabo denite napajalni kabel v ustrezno uho (glejte sliko 20).

! OPOZORILO - Pred uporabo električne kose pazorno preberite varnostne predpise. Priključite vtič na omrežje.

Električno koso priključite na električni priključek, ki je zaščiten z zaščitnim stikalom na diferenčni tok 30 mA. Električno koso uporabljajte samo, če je mesto, kjer delate, dobro osvetljeno. Električno koso vklopite samo takrat, kadar rok in nog nimate v bližini območja košnje.

! OPOZORILO: Električna kosa držite trdno z obema rokama (Slika 17). Vedno poskrbite, da je vaše telo na levi strani cevi. Nikoli ne držite naprave tako, da bi imeli roke prekrizane. Tudi levičarji morajo upoštevati ta navodila. Poskrbite za ustrezen položaj pri rezanju.

Električno koso vklopite tako, da najprej pritisnete varnostno stikalo (A, slika 18), nato pa delovno stikalo (B).

! OPOZORILO: Aparat je opremljen s termično zaščito, ki se samodejno aktivira in ustavi električno koso v primeru, da pride do preobremenitve elektromotorja. Po aktiviranju termične zaščite lahko motor ponovno požene šele po par minutah. Ne tiščite delovnega stikala pritisnjene: da preprečite nevarnost nehotenega vklopa. Po nekaj minutah lahko elektromotor spet požene in nadaljujete z delom tako, da potisnete gumb (C, slika 19) nazaj v njegovo ležišče.

- om utrustade med isolering i polyvinylklorid, flexibla kablar med slida i polyvinylklorid av typ i överensstämmelse med 60227 IEC 53.

! VARNING! - Använd neoprenkablar eller kablar med dubbel isolering och säkerhetskontakter avsedda för utomhusbruk. Inspektera ofta stickkontaktarna och den elektriska förlängningskabeln och byt dem om de är skadade. Ändra inte stickkontakten på något sätt. Matningskabeln får enbart bytas av auktoriserad servicepersonal.

START

! Innan du använder apparaten, fäst matningskabeln i dess öljettförsedda hål (se fig. 20).

! VARNING! Läs noggrant igenom säkerhetsreglerna innan elgrästrimmern används. Sätt in stickkontakten i eluttaget.

Anslut elgrästrimmern till ett strömförsörjningsnät som skyddas av en 30 mA differentialströmbrytare. Använd endast elgrästrimmern i dagsljus eller om det finns god belysning i arbetsområdet. Starta inte elgrästrimmern förrän du har kontrollerat att skärverktyget är på ordentligt avstånd från dina händer och fötter.

! VARNING! Håll elektrisk trimmer i ett fast grepp emd båda händerna (bild 17). Se till att din kropp alltid befinner sig till vänster om röret. Använd aldrig ett korshänt grepp. Vänsterhänta skall också använda dessa instruktioner. Se till att du håller rätt skärningsställning.

Tryck först på säkerhetsströmbrytaren (A, Fig. 18) och sedan på på/avknappen (B) för att starta elgrästrimmern.

! VARNING! Maskinen är utrustad med termoskydd som aktiveras automatiskt och stänger av elgrästrimmern när elmotorn belastas för hårt. När termoskyddet aktiveras är det enbart möjligt att starta motorn och återuppta arbetet efter några minuter. Håll inte På/Avknappen intryckt: för att minska risken för tillfällig start. Efter ett par minuter går det att starta motorn och fortsätta arbetet. Knappen (C, Fig. 19) måste först tryckas in i sitt säte.

--	--	--	--

Hrvatski		
UKLJUČIVANJE		
<ul style="list-style-type: none"> • ako imaju izolaciju od polivinil klorida, savitljivi kabeli s ovojnicom od polivinil klorida, tipa sukladnog 60227 IEC 53. <p>⚠ NAPOMENA – Preporučujemo vam upotrebu kabela s neoprenom ili pak s dvostrukom izolacijom s sigurnosnim utikačima za vanjsku upotrebu. Kontrolirajte često utikače i produžni električni kabel i zamjenite ih ako su oštećeni. Nemojte vršiti nikakve preinake na utikaču. Kabel za napajanje smije zamijeniti isključivo ovlašteno osoblje.</p> <p>UKLJUČIVANJE</p> <p>⚠ Prije uporabe, pričvrstite kabel za napajanje u za to namijenjenu rupicu (vidi sl. 20).</p> <p>⚠ NAPOMENA - Prije uporabe električnog trimera za travu, pažljivo pročitajte sigurnosne propise. Ukopčajte utičnicu na napojnu mrežu. Spojite električni trimmer za travu na liniju napajanja zaštićenu diferencijalnim prekidačem od 30 mA. Koristite električni trimmer za travu samo ako je radno područje dobro osvijetljeno. Pokrenite električni trimmer za travu samo kad su ruke i stopala udaljeni od područja rezanja.</p> <p>⚠ NAPOMENA - Držite električni trimmer za travu čvrsto s obje ruke (sl. 17). Pazite da vaše tijelo uvijek bude s lijeve strane cijevi. Nemojte nikad prekrizivati ruke. Ovih se uputa trebaju pridržavati i lijevoruke osobe. Zadržite položaj tijela prikladan za rezanje.</p> <p>Uključite sigurnosni prekidač (A, sl. 18), zatim radni prekidač (B), za pokretanje električnog trimera za travu.</p> <p>⚠ NAPOMENA - Stroj ima termičku sklopku koja se automatski uključuje i zaustavlja električni trimmer za travu u slučaju prekomjernog preopterećenja elektromotora. Kad se termička sklopka uključi, moguće je pokrenuti motor i nastaviti s radom tek nakon nekoliko minuta. Nemojte držati pritisnut radni prekidač: radi smanjivanja opasnosti od slučajnog pokretanja. Možete pokrenuti motor i povratak na posao nakon nekoliko minuta, pritiskom na tipku (C, Sl.19) u svom sjedištu.</p>		

Nederlands	Slovenščina	Svenska
<p style="text-align: center;">STOPPEN VAN DE MOTOR</p>	<p style="text-align: center;">ZAUSTAVLJANJE MOTORJA</p>	<p style="text-align: center;">STOPP AV MOTORN</p>
<p>⚠ Blootstelling aan trillingen kan letsel veroorzaken bij personen die lijden aan bloedsomloopproblemen of zenuwaandoeningen. Raadpleeg een arts indien u fysieke symptomen heeft zoals verstijving, gevoelloosheid, vermindering van de normale kracht of variaties in de kleur van de huid. Deze symptomen doen zich doorgaans voor in de vingers, handen of polsen.</p> <p>HET STOPPEN</p> <p>⚠ LET OP - Het snkjavlak blijft nog enkele seconden draaien hadat u de schakelaar hebt losgelaten.</p> <p>⚠ LET OP - Trek steeds de stekker van de elektrische trimmer uit wanneer u hem niet gebruikt. Houd de elektrische trimmer buiten het bereik van kinderen.</p>	<p>⚠ Izpostavljenost tresljajem lahko povzroči poškodbe osebam, ki imajo težave s krvnim obtokom ali živčevjem. Če opazite določene simptome, na primer odrevenelost, pomanjkanje občutljivosti, upad normalne moči ali spremembo v barvi kože, se obrnite po zdravniško pomoč. Ti znaki se ponavadi pojavijo na prstih, dlaneh ali v zapestjih.</p> <p>USTAVITEV</p> <p>⚠ OPOZORILO - Rezilno orodje se vrti še nekaj sekund potem, ko ste izključili motor.</p> <p>⚠ OPOZORILO - Kadar pustite električno koso brez nadzora, jo vedno izključite iz omrežja. Kadar kose ne uporabljate, jo shranite izven dosega otrok.</p>	<p>⚠ Exponeringen av vibrationer kan orsaka skador på personer som lider av blodcirkulations- eller nervösa problem. Kontakta läkare om du upplever fysiska symptom som domningar, bristande känslighet, minskning av normal styrka eller förändringar i hudfärgen. Dessa symptom uppträder oftast i fingrarna, händerna eller handlederna.</p> <p>STOPP</p> <p>⚠ WARNING! Skärverktyget fortsätter att rotera ett par sekunder efter att på/avknappen har släppts upp.</p> <p>⚠ WARNING! Låt aldrig elektrisk trimmer vara ansluten till elnätet när den inte används. Förvara elektrisk trimmer utom räckhåll för barn.</p>
<p style="text-align: center;">GEBRUIK</p>	<p style="text-align: center;">UPORABA</p>	<p style="text-align: center;">ANVÄNDNING</p>
<p>VERBODEN GEBRUIK</p> <p>⚠ LET OP! - Altijd de veiligheidsvoorschriften volgen. De elektrische trimmer moetsiechtsgebruikt worden voor het knippen van gras en kleine heesters. Het is verboden ieder ander materiaal te knippen. De elektrische trimmer niet gebruiken om voorwerpen op te lichten, te verplaatsen, te versplinteren. Niet blokkeren op een vaste steun. Het is verboden om aan het hoofdcontact van de elektrische trimmer andere hulpstukken te verbinden als die door de fabrikant aangegeven worden.</p> <p>⚠ Voor het gebruik moet u het netsnoer en het verlengsnoer controleren om beschadigingen of sporen van slijtage uit te sluiten. Indien het snoer tijdens het gebruik beschadigd raakt, trek het dan onmiddellijk uit het stopcontact. RAAK HET SNOER NIET AAN VOOR U HET UIT HET STOPCONTACT HEEFT GETROKKEN. Gebruik het toestel niet indien de kabel beschadigd is of sporen van slijtage vertoont.</p> <p>Op machines met gebogen aandrijfjas is het niet mogelijk willekeurig wat voor type schijf te monteren; er kunnen uitsluitend koppen met nylon draad gebruikt worden.</p> <p>⚠ WAARSCHUWING: Gebruik een elektrische trimmer nooit boven het niveau van het terrein of met het snijapparaat loodrecht op het terrein. Gebruik de elektrische trimmer nooit als heggenchaar.</p> <p>⚠ LET OP - Niet snoeien in de regen, en evenmin in doorweekte of zeer vochtige omgevingen (de elektrische motor is niet tegen water beschermd), of slecht zicht, te lage of te hoge temperaturen.</p>	<p>PREPOVEDANA UPORABA</p> <p>⚠ OPOZORILO! - Vselej upoštevajte varnostne predpise. Električno koso uporabljajte samo za košnjo trave ali obrezovanje majhnih grmov. Obrezovanje drugih materialov je prepovedano. Ne uporabljajte električne kose kot vzvod za dvigovanje, premikanje ali lomljenje predmetov in ne pritrujite je na fiksne opore. Na pogonsko gred električne kose je prepovedano pritrevati orodja ali priključke, ki jih proizvajalec ni predvidel.</p> <p>⚠ Pred uporabo preglejte napajalni kabel in podaljšek, da ne kaže znakov poškodb ali obrabe. Če se kabel med uporabo aparata poškoduje, ga takoj izključite iz napajanja. NE DOTIKAJTE SE KABLA, DOKLER NE IZKLJUČITE NAPAJANJA. Nikdar ne uporabljajte aparata, če je kabel poškodovan ali kaže znake obrabe.</p> <p>Na naprave z lomljeno cevjo pogonske gredi ni mogoče pritrditi rezil, temveč samo glave z nitko.</p> <p>⚠ POZOR: Nikdar ne uporabljajte električne kose nad nivojem tal ali tako, da bi rezilo stalo pravokotno na tla. Nikoli ne uporabljajte električne kose za obrezovanje žive meje.</p> <p>⚠ OPOZORILO - Ne uporabljajte za žaganje v dežju ali v zelo vlažnih okoljih (žaga ni vodoodporna), v pogojih slabe vidljivosti ali pri zelo visokih oz. nizkih temperaturah.</p>	<p>FÖRBJUDEN ANVÄNDNING</p> <p>⚠ WARNING! Följ alltid säkerhetsreglerna. Elgrästrimmern får endast användas för att klippa gräs, små buskar och sly. Det är förbjudet att använda den för att klippa annat material. Använd inte elgrästrimmern som hävstång för att lyfta, flytta eller krossa föremål och blockera den inte på ett fast stöd. Det är förbjudet anbringa verktyg på elgrästrimmerns kraftuttag eller tillämpningar andra än de som specificeras av tillverkaren.</p> <p>⚠ Innan användningen, kontrollera matningskabeln och förlängningskabeln för att utesluta förekomsten av skador eller tecken på slitage. Om kabeln skadas under användningen, skilj den omgående från strömförsörjningen. VIDRÖR INTE KABELN INNAN DEN HAR SKILJTS FRÅN STRÖMFÖRSÖRJNINGEN. Använd inte maskinen om kabeln är skadad eller visar tecken på slitage.</p> <p>På maskiner med kurvad transmissionsaxel går det inte att montera någon typ av skiva, utan endast trimmerhuvuden för nylontråd.</p> <p>⚠ WARNING: Använd aldrig elgrästrimmern över marknivå eller med skärapparaten i vinkelrätt läge mot marken. Använd inte elgrästrimmern som häcksax.</p> <p>⚠ WARNING! - Använd inte elsågen när det regnar, på våta eller mycket fuktiga platser (elmotorn har inget vattenskydd), när det är dåligt sikt eller för hög eller för låg temperatur.</p>

Hrvatski		
<p style="text-align: center;">ZAUSTAVLJANJE MOTORA</p>		
<p>⚠ Izlaganje vibracijama može biti štetno za osobe koje imaju problema s krvotokom ili sa živčanim sustavom. Obratite se liječniku ako se pojave tjelesni simptomi kao što su utrnulost, pomanjkanje osjetljivosti, smanjenje normalne snage ili promjena boje kože. Ti simptomi obično se pojavljuju u prstima, šakama ili zapešćima.</p> <p>OBUSTAVA MOTORA</p> <p>⚠ NAPOMENA - Alat za rezanje nastavlja s kruženjem još nekoliko sekundi nakon što ste otpustili prekidač rada.</p> <p>⚠ NAPOMENA - Nemojte dopustiti da električni trimer za travu ostane priključen na napojnu mrežu ako se ne koristi. Odložite električni trimer za travu van dohvata djece.</p>		
<p style="text-align: center;">KORIŠTENJE</p>		
<p>ZABRANJENA UPORABA</p> <p>⚠ PAŽNJA! - Slijedite uvijek sigurnosne odredbe. Električni trimer za travu smijete koristiti jedino za šišanje trave ili malog grmlja. Zabranjeno je rezanje drugih vrsta materijala. Nemojte koristiti električni trimer za travu kao polugu za podizanje, premještanje ili lomljenje predmeta niti ga blokirati na nepomične oslonce. Zabranjeno je priključivati na priključno vratilo električnog trimera za travu alate ili priključke drugačije od onih koje navodi proizvođač.</p> <p>⚠ Prije uporabe provjerite da na kabelu za napajanje i onome produžnom nema oštećenja ili tragova istrošenosti. Ako se kabel ošteti za vrijeme uporabe, odmah ga iskopčajte iz napajanja. NEMOJTE DIRATI KABEL PRIJE NEGO ŠTO GA ISKOPČATE IZ NAPAJANJA. Nemojte koristiti stroj ako je kabel oštećen ili pokazuje tragove istrošenosti.</p> <p>Nastrojeve snakrivljenom prijenosnom osovinom ne smije se montirati nikakav nož, već jedino glave s najlonskim nitima.</p> <p>⚠ PAŽNJA: nemojte nikad koristiti električni trimer za travu iznad razine tla ili s reznom opremom u okomitom položaju na tlo. Nemojte nikad koristiti električni trimer za travu kao rezač živice.</p> <p>⚠ NAPOMENA - Nemojte raditi pod kišom, u mokrom ili vrlo vlažnom ambijentu (električni motor nije zaštićen od vode), sa slabom vidljivošću, s vrlo niskim ili vrlo visokim temperaturama.</p>		

Nederlands	Slovenščina	Svenska
GEBRUIK	UPORABA	ANVÄNDNING
<p>Voorzorgsmaatregelen voor het werkgebied</p> <ul style="list-style-type: none"> Houd voeten en handen uit de buurt van het snijwerktuig wanneer u de motor aanzet. Alvorens te beginnen werken, moet u het terrein inspecteren om na te gaan of er geen stenen, glas, metalen voorwerpen, afval of andere voorwerpen aanwezig zijn die het snijwerktuig kunnen beschadigen tijdens de werking. Onderbreek steeds de voeding van het toestel als het op abnormale wijze begint te trillen. Probeer de trimmer nooit met één hand te gebruiken. Indien u de controle verliest over de trimmer, kan dat ernstige of dodelijke letsels veroorzaken. Verricht snoeiwerkzaamheden altijd met beide voeten op een stevige ondergrond om verlies van evenwicht te voorkomen. Niet snijden in de buurt van andere elektrische snoeren. Niet te laag bij de grond snijden om stenen en andere voorwerpen te vermijden. Snoei alleen als zicht en licht voldoende zijn voor u om duidelijk te kunnen zien. Snoei niet als u op een ladder staat, dit is uiterst gevaarlijk. Wees bijzonder voorzichtig en alert tijdens het dragen van gehoorbescherming want dergelijke apparatuur kan uw vermogen om waarschuwend geluiden (roepen, signalen, waarschuwingen, enz.) belemmeren. Wees uiterst voorzichtig bij het werken op hellingen of ongelijkmatig terrein. <p>⚠ WAARSCHUWING: Gebruik het toestel nooit om op rotsachtige terreinen te maaien. De weggeslingerde voorwerpen kunnen leiden tot ernstig of dodelijk letsel bij de gebruiker of omstaanders. Pas goed op voor weggeslingerde voorwerpen. Draag altijd goedgekeurde oogbescherming. Buig u nooit over de beschermkap van het snijwerktuig. Stenen, rommel, enz. kunnen naar boven geslingerd worden en blindheid of ernstig letsel veroorzaken. Houd onbevoegden op afstand. Kinderen, dieren, nieuwsgierigen en helpers moeten op 15 m afstand gehouden worden. Zet de machine onmiddellijk uit als iemand u benadert. Zwaai de machine nooit rond voordat u gecontroleerd heeft wat er achter u gebeurt om zeker te weten dat er niemand in de veiligheidszone staat.</p> <p>Werktechnieken Algemene werkinstructies</p> <p>⚠ WAARSCHUWING: In dit deel worden de fundamentele veiligheidsmaatregelen beschreven voor het werken met kapzagen en trimmers. Als u een situatie tegenkomt waarin u niet zeker weet wat te doen dient u een deskundige te raadplegen. Neem contact op met uw dealer of onderhoudswerkplaats. Vermijd alle gebruik waarvan u denkt dat het buiten uw capaciteiten valt.</p> <p>Fundamentele veiligheidsvoorschriften 1. Kijk om u heen:</p> <ul style="list-style-type: none"> Om ervoor te zorgen dat mensen, dieren of iets anders uw controle over de machine niet kunnen beïnvloeden. Om ervoor te zorgen dat mensen, dieren, enz., niet in aanraking komen met het snijwerktuig of losse voorwerpen die door het snijwerktuig weggeslingerd kunnen worden. 	<p>Previdnostni ukrepi v delovnem območju</p> <ul style="list-style-type: none"> Ob vklopu motorja pazite, da rok in nog nimate blizu rezila. Pred začetkom dela preglejte teren in se pripravajte, da na njem ni kamnov, stekla, kovinskih delcev, odpadkov ali drugih trdnih predmetov, ki bi jih rezilo med delovanjem moglo zagnati proč. Stroj vselej izključite iz napajanja, če se začne nenormalno tresti. Električne kose nikdar ne upravljajte samo z eno roko. Izguba nadzora nad električno koso bi lahko imela za posledico hude ali celo usodne telesne poškodbe. Vedno delajte tako, da imate obe nogi trdno na tleh, saj tako preprečite, da bi vas potegnili iz ravnotežja. Nikoli ne kosite v bližini drugih električnih kablov. Ne kosite preblizu tal. Tako ne boste zadeli kamnov in drugih predmetov. Delajte samo, ko je dovolj vidljivosti in svetlobe, da lahko dobro vidite. Ne obrezujte z lestve; to je izredno nevarno. Bodite posebej previdni in pozorni, ko nosite zaščito za sluh, saj tovrstna oprema zmanjša možnost, da slišite zvoke, ki opozarjajo na nevarnost (klici, signali, opozorila, itd.). Bodite posebej pazljivi, ko delate na pobočjih ali na neravnem območju. <p>⚠ OPOZORILO: Nikdar ne uporabljajte aparata za košnjo na skalovitem terenu. Drobcji, ki bi jih kosa zalučala, bi lahko povzročili hude ali usodne telesne poškodbe uporabnika ali drugih navzočih oseb. Zaščitite se pred predmeti, ki izletijo. Vedno nosite ustrezno zaščito za oči. Nikoli se ne nagibajte preko ščitnika nastavka za rezanje. Naprava lahko kamne, smeti, itd. izvrže navzgor proti očem in povzroči, da oslepite ali se resno poškodujete. Poskrbite, da bodo nepooblašcene na varni razdalji. Otroci, opazovalci in pomočniki se morajo zadrževati izven varnostnega območja 15 m. Če se kdo približa, takoj zaustavite motor. S strojem se nikoli ne obrnite okoli, ne da bi se prej prepričali, da- se nihče ne nahaja znotraj varnostnega območja.</p> <p>Tehnike dela Splošna navodila za delo</p> <p>⚠ OPOZORILO: Ta razdelek opisuje osnovne varnostne ukrepe za delo z gozdarskimi obrezovalniki in motornimi kosami. Če se znajdete v položaju, v katerem ne veste, kako naprej, se posvetujte s strokovnjakom. Pokličite svojega trgovca ali serviserja. Ne izvajajte del, za katera mislite, da presegaajo vaše sposobnosti.</p> <p>Osnovna varnostna pravila 1. Glejte okoli sebe:</p> <ul style="list-style-type: none"> Da zagotovite, da ljudje, živali in ostalo ne more vplivati na vašo sposobnost nadzora naprave. Da zagotovite, da ljudje, živali, itd. ne pridejo v stik z nastavkom za rezanje ali s predmeti, ki jih izvrže nastavek za rezanje. 	<p>Försiktighetsåtgärder för arbetsområdet</p> <ul style="list-style-type: none"> Håll händer och fötter borta från skärapparaten när du startar motorn. Innan du påbörjar arbetet, kontrollera arbetsområdet att det inte finns stenar, glasbitar, metallfragment, avfall eller andra fasta föremål som kan skjutas ut av skärapparaten under funktionen. Stäng alltid av maskinen om den börjar vibrera på underligt sätt. Försök aldrig att aktivera grästrimmern med en hand. Förlust av kontroll över grästrimmern kan orsaka allvarliga eller dödliga skador. När du skär se till att du har säkert fotfäste så att du inte förklarar balansen. Gör inget arbete i närheten av andra elektriska kablar. Klipp inte alltför nära marken. Det finns risk att trimmern stöter emot stenar och andra föremål. Arbeta endast med skärning vid god sikt och lämpligt ljus så att du ser klart. Arbeta inte från en stege, det är mycket farligt. Var särskilt försiktig och uppmärksam när du bär öronskydd eftersom en sådan utrustning kan begränsa din förmåga att höra ljud som innebär fara (rop, signaler, varningar, etc.) Var mycket försiktig när du arbetar på sluttningar eller rojänn mark. <p>⚠ VARNING: Använd aldrig maskinen för att klippa på stenig mark. De utskjutande fragmenten kan orsaka operatören eller närvarande personer allvarliga eller dödliga skador. Se upp för uppkastade föremål. Bär alltid godkänt ögonskydd. Luta dig aldrig över skärutrustningens skydd. Stenar, skräp, etc. kan kastas upp i ögonen och orsaka blindhet eller allvarlig skada. Se till att obehöriga personer befinner sig på avstånd. Barn, djur, åskådare och medhjälpare ska stå utanför ett säkerhetsområde på 15 meter. Stoppa maskinen omedelbart om någon närmar sig. Sväng aldrig runt med maskinen om du först inte har kontrollerat att ingen - finns inom säkerhetsområdet.</p> <p>Arbetstekniker Allmänna arbetsanvisningar</p> <p>⚠ VARNING: I detta avsnitt beskrivs grundläggande försiktighetsåtgärder vid arbete med röjningsåsar och trimmer. Om du är osäker på hur du ska hantera en viss situation som har uppstått fråga en fackman. Kontakta återförsäljaren eller en serviceverkstad. Undvik användning som du inte har förmåga att behärska.</p> <p>Grundläggande säkerhetsregler 1. Se dig omkring:</p> <ul style="list-style-type: none"> Se till att människor, djur eller andra saker inte kan inverka på din kontroll av maskinen. Se till att människor, djur, etc. inte kommer i kontakt med skärutrustningen eller lösa föremål som kastas ut av skärutrustningen.

KORIŠTENJE

Mjere predostrožnosti na radnom području

- Držite ruke i stopala daleko od **rezne opreme** prilikom uključivanja motora.
- Prije započinjanja rada, pregledajte područje i provjerite da nema kamenja, stakla, komadića metala, otpada ili drugih krutih predmeta koje bi rezna oprema za vrijeme rada mogla odbaciti.
- Stroj uvijek iskopčajte iz napajanja ako počne vibrirati na neobičan način.
- **Nikad ne pokušavajte pokrenuti trimer za travu samo jednom rukom. Gubitak kontrole nad trimenom za travu može prouzročiti teške ili smrtonosne ozljede.**
- Da bi ste izbjegli gubitak ravnopomenaže, režite s obje noge na čvrstom tlu.
- Nemojte obrezivati u blizini drugih električnih kabela.
- Nemojte obrezivati dijelove koji su preblizu terenu kako biste izbjegli kamenje i druge predmete.
- Režite samo pri dobroj vidljivosti i svjetlosti.
- **Nemojte rezati stojeći na ljestvama: to je izuzetno opasno.**
- Budite naročito oprezni kad se zaštitite od buke, jer vam ta oprema može ograničiti zamjećivanje zvučnih signala opasnosti (povika, alarma, upozorenja, itd.).
- Budite izuzetno oprezni kad radite na strminama ili neravnom terenu.

⚠ PAŽNJA: Nemojte nikad koristiti stroj za rezanje na kamenitim terenima. Odbačeni komadići mogu prouzročiti teške ili smrtonosne ozljede rukovatelja ili prisutnih osoba. Pazite na odbačene predmete. Obavezno nosite homologiranu zaštitu za oči. Ni u kom slučaju se nemojte nagnjati preko štitnika rezne opreme. Kamenje, smeće, itd. može vas pogoditi u oči i prouzročiti sljepilo ili tešku povredu. Ne dozvoljavajte pristup neovlaštenim osobama. Djeca, životinje, promatrači i pomoćnici se trebaju nalaziti na sigurnosnoj udaljenosti od 15 m. Ako se netko približi, odmah zaustavite motor. Nemojte nikad zamahnuti strojem ako prethodno niste provjerili da iza vas nemanikoga sve do granice sigurnosne udaljenosti.

Radne tehnike**Opće upute za rad**

⚠ PAŽNJA: Ovaj odlomak opisuje osnovne mjere predostrožnosti pri radu s pilama za krčenje i trimerima. Ako se nađete u situaciji da niste sigurni kako prosljediti, trebete pitati savjet stručnjaka. Obratite se vašem prodavaču ili vašoj servisnoj radionici. Izbjegavajte bilo kakvu upotrebu za koju smatrate da prevazilazi vaše sposobnosti.

Osnovni sigurnosni propisi

1. Pogledajte oko sebe:

- i uvjerite se da ljudi, životinje ili predmeti neće imati utjecaja na vašu kontrolu nad strojem;
- i uvjerite se da ljudi, životinje, itd., neće doći u dodir s reznom opremom ili slobodnim predmetima koje rezna oprema odbaci.

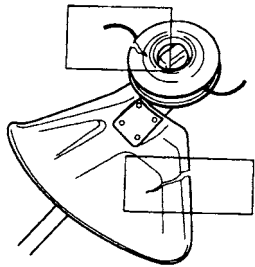

25

Nederlands

GEBRUIK

⚠ WAARSCHUWING: Gebruik de machine niet tenzij u in staat bent om hulp te roepen in geval van een ongeluk.

2. Zorg ervoor dat u kunt bewegen en veilig staan. Controleer het gebied om u heen op mogelijke obstakels (wortels, rotsen, takken, sloten, enz.) voor het geval u plotseling moet bewegen. Pas extra goed op als u op een hellend terrein werkt.
3. Trek de stekker uit alvorens naar een ander gebied te lopen.
4. Zet de machine nooit op de grond met lopende motor.
 - Gebruik altijd de juiste uitrusting.
 - Controleer of het toebehoren op correcte wijze is gemonteerd.
 - Organiseer uw werk zorgvuldig.

⚠ WAARSCHUWING: Noch de operator van de machine noch iemand anders mag het gesnoeide materiaal verwijderen terwijl de motor loopt of het snijwerktuig draait, dit kan tot ernstig letsel leiden. Stop de motor en het snijwerktuig, en trek de stekker uit voordat u materiaal verwijdert dat zich rond de kop heeft gewonden, anders loopt u kans op letsel.

Controleer voordat u begint

Controleer of de snoeikop en de beschermkap niet beschadigd of gebarsten zijn. Vervang de snoeikop of de beschermkap als deze gebarsten zijn (Fig. 25).

⚠ WAARSCHUWING: Gebruik de machine nooit zonder beschermkap of met een defecte beschermkap. Gebruik de machine nooit zonder de transmissie-as.

Grasmaaien met een snoeimess

⚠ VOORZICHTIG: Werk niet met een maaidraad die langer is dan goed is voor de beoogde diameter. Als de beschermkap goed is gemonteerd, zal het ingebouwde mes de draad automatisch op de juiste lengte afstellen. Te lange draden kunnen leiden tot overbelasting en beschadiging van de motor.

Slovenščina

UPORABA

⚠ OPOZORILO: Ne uporabljajte stroja, če nimate možnosti, da v primeru nezgode pokličete pomoč.

2. Prepričajte se, da lahko varno stojite in se premikate. Preglejte, če so v območju okoli vas morebitne ovire (korenine, skale, veje, jarki, itd.) za primer, ko bi se morali hitro umakniti. Bodite posebej previdni pri delu na pobočju.
3. Preden se premaknete na drugo območje, izključite vtič.
4. Nikoli ne odložite naprave, če motor deluje.
 - Vedno uporabljajte pravo opremo.
 - Prepričajte se, da so priključki montirani na pravilen način.
 - Svoje delo natančno organizirajte.

⚠ OPOZORILO: Niti uporabnik naprave niti kdor koli drug ne sme poizkušati odstraniti odrezanega materiala, medtem ko motor deluje ali se nastavek za rezanje vrti. Pred odstranjevanjem ostankov, ki so se navili okoli kosilne glave, ustavite motor in nastavek za košnjo, saj sicer obstaja nevarnost telesnih poškodb.

Pregled pred zagonom

Prepričajte se, da glava motorne kose in ščitnik motorne nista poškodovana ali počena. Če sta glava motorne kose ali ščitnik motorne kose počena, ju zamenjajte (Slika 25).

⚠ OPOZORILO: Naprave nikoli ne uporabljajte brez ščitnika ali z okvarjenim ščitnikom. Nikoli ne uporabljajte naprave brez pogonske gredi.

Košnja trave z glavo motorne kose

⚠ POZOR: Ne kosite z nitko, ki je daljša od predvidene. Če je ščitnik pravilno montiran, bo vgrajeno rezilo samodejno prilagodilo dolžino nitke. Uporaba pretirano dolgih niti lahko preobremeni in poškoduje motor.

Svenska

ANVÄNDNING

⚠ VARNING: Använd inte maskinen om du inte kan ropa på hjälp i händelse av olycka.

2. Se till att du kan förflytta dig och har fotfäste. Kontrollera området omkring dig för eventuella hinder (rötter, stenar, kvistar, diken, etc.) om du plötsligt måste förflytta dig. Var extra försiktig när du arbetar på sluttande mark.
3. Dra ut stickkontakten ur eluttaget innan du förflyttar dig till ett annat område.
4. Ställ aldrig ned maskinen när motorn är igång.
 - Använd alltid rätt utrustning.
 - Kontrollera att anordningarna är korrekt monterade.
 - Organisera arbetet noga.

⚠ VARNING: Maskin användaren eller andra personer får inte försöka ta bort skuret material medan motorn är i gång eller skärutrustningen roterar eftersom det kan orsaka allvarlig skada. Stanna motorn, skärapparaten och dra ut stickkontakten innan du tar bort material som har fastnat runt skärhuvudet för att undvika risken för personskador.

Kontrollera för start





Kontrollera att trimmerhuvudet och trimmerskyddet inte är skadat eller sprucket. Byt ut trimmerhuvudet eller trimmerskyddet om de är spruckna (bild 25).

⚠ VARNING: Använd aldrig maskinen utan skydd eller med bristfälligt skydd. Använd aldrig maskinen utan transmissionsaxel.

Grästrimming med trimmerhuvud

⚠ FÖRSIKTGHET: Arbeta inte med trimmerlinan längre än den avsedda diametern. Med rätt monterat skydd justerar den inbyggda röjaren linan till rätt längd. Användningen av alltför långa trådar kan överbelasta och skada motorn.

--	--	--	--

Hrvatski		
KORIŠTENJE		
<p> PAŽNJA: Nemojte koristiti stroj ako niste u mogućnosti zatražiti pomoć u slučaju nezgode.</p> <p>2. Osigurajte sebi sigurno stajanje i pomicanje. Provjerite da na području oko vas nema prepreka (korijenja, kamenja, grana, jaraka, itd.) u slučaju da se morate iznenada pomaknuti. Budite vrlo oprezni ako radite na strmini.</p> <p>3. Iskopčajte utikač prije premještanja na drugo područje.</p> <p>4. Nemojte nikad položiti stroj ako motor radi.</p> <ul style="list-style-type: none"> • Obavezno koristite odgovarajuću opremu. • Uvjerite se da je oprema montirana na odgovarajući način. • Pažljivo organizirajte svoj rad. <p> PAŽNJA: Ni rukovatelj strojem niti itko drugi smije pokušati skinuti odrezani materijal dok motor radi ili dok se rezna oprema okreće, pošto bi to prouzročilo teške povrede. Radi izbjegavanja opasnosti od ozljeda, prije skidanja materijala koji se ovio oko glave zaustavite motor i reznu opremu te iskopčajte utikač.</p> <p>Provjere prije pokretanje Provjerite da glava i štitnik trimera nisu oštećeni ili napuknuti. Promijenite glavu ili štitnik trimera ako su napuknuti (sl. 25).</p> <p> PAŽNJA: Nemojte nikad koristiti stroj bez štitnika ili s defektnim štitnikom. Nemojte nikad koristiti stroj bez prijenosne cijevi.</p> <p>Obrezivanje trave glavom trimera</p> <p> OPREZ: Nemojte raditi s niti za košenje dužom od one određene za dotični promjer. Ako je štitnik ispravno montiran, ugrađeno sječivo će automatski podesiti nit na pogodnu dužinu. Uporaba pretjerano dugih niti može dovesti do preopterećenja i oštećenja motora.</p>		

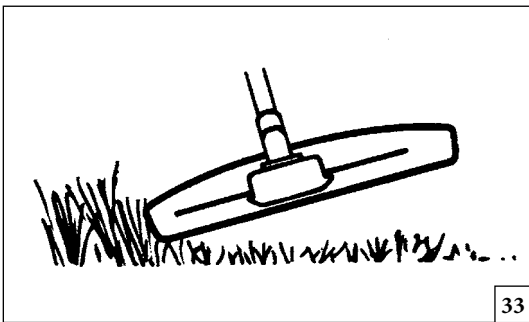

33

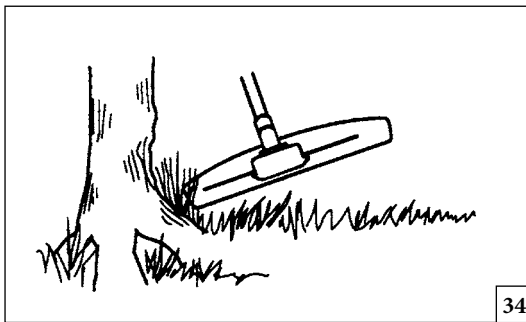

34

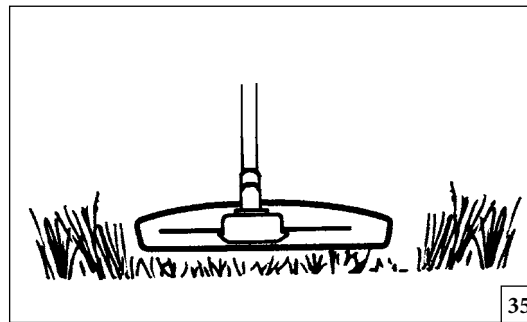

35

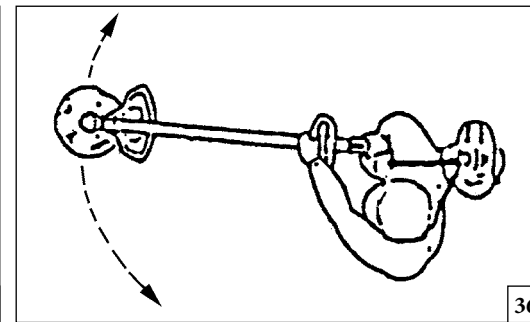

36

Nederlands

GEBRUIK

Maaien

- Houd de maaikop vlak boven de grond op zijn kant. Het einde van de draad doet het werk. Laat de draad in zijn eigen tempo werken. Duw de draad nooit in het gebied dat gemaaid moet worden (Fig. 33).
- De draad kan makkelijk gras en onkruid verwijderen langs muren, hekken, bomen en bermen, het kan echter ook schade toebrengen aan gevoelig schors van bomen en struiken, en palen van hekken beschadigen.
- Verminder het risico van beschadiging aan planten door de draad tot 10-12 cm korter te maken en het motortoerental te verlagen.

Opruimen

- De opruimtechniek verwijdert alle ongewenste vegetatie. Houd de maaikop vlak boven de grond op zijn kant. Laat het eind van de draad de grond rond bomen, palen, beelden en dergelijke raken (Fig. 34).

⚠ VOORZICHTIG: Deze techniek versnelt de slijtage van de draad.

- De draad slijt sneller en moet vaker verlengd worden als u tegen stenen, bakstenen, beton, metalen hekken, enz., werkt, dan wanneer de draad in contact komt met bomen en houten hekken.

Maaien

- De elektrische trimmer is ideaal om gras te maaien dat moeilijk bereikbaar is met een gewone grasmaaier. Houd het koord tijdens het maaien parallel met de grond. Duw de maaikop niet tegen de grond want dit kan het gazon vernielen en het gereedschap beschadigen. (Fig. 35).
- Laat de maaikop niet steeds in contact komen met de grond tijdens het normale maaien. Dergelijk continu contact kan schade en slijtage toebrengen aan de maaikop.

Vegen

Het ventilatie-effect van de draaiende draad kan gebruikt worden om snel en makkelijk rommel op te ruimen. Houd de draad parallel aan en boven het gebied dat geveegd moet worden en beweeg het gereedschap heen en weer (Fig. 36).

Slovenščina

UPORABA

Košnja

- Držite glavo motorne kose pod kotom malo nad tlemi. Delo opravi zunanji konec nitke. Nitka naj dela s svojim tempom. Nikoli ne potiskajte nitke v območje, ki ga želite pokositi (Slika 33).
- Nitka zlahka pokosi travo ob zidovih, ograjah, drevesih in robovih, vendar lahko tudi poškoduje občutljivo lubje na drevesih in grmih in poškoduje ograjo.
- Zmanjšajte nevarnost poškodb rastlin, tako da skrajšate nitko na 10-12 cm in zmanjšate hitrost motorja.

Čiščenje

- Tehnika čiščenja odstrani vse neželeno rastlinje. Držite glavo motorne kose malo nad tlemi in jo nagibajte. Konec nitke naj zadeva ob tla ob drevesih, drogovih, kipih in podobnem (Slika 34).

⚠ POZOR: Pri takem načinu dela se nitka hitreje obrablja.

- Nitka se obrablja hitreje in jo morate tudi bolj pogosto podaljševati, če zadeva ob skale, opeko, beton, kovinske ograje, itd., kot če pride v stik samo z drevesi in lesenimi ograjami.

Košnja

- Električna kosa je idealna za košnjo trave na mestih, ki vam sicer z navadno kosilnico niso dostopna. Ko kosite, držite nitko vzporedno s tlemi. Glave motorne kose ne pritiskajte ob tla, saj boste tako uničili zelenico in poškodovali napravo (Slika 35).
- Pazite, da se med običajno košnjo glava motorne kose ne dotika neprestano tal. Tako neprestano dotikanje lahko povzroči poškodbe in obrabo glave motorne kose.

Pometanje

- Tok zraka, ki ga povzroča vrteča se nitka lahko uporabite za hitro in preprosto pometanje. Držite nitko vzporedno in nad območjem, ki ga želite pomesti in premikajte napravo sem ter tja (Slika 36).

Svenska

ANVÄNDNING

Trimning

- Håll trimmerhuvudet strax ovanför marken och luta det i vinkel. Det är linans ände som utför arbetet. Låt linan arbeta i sin egen takt. Pressa aldrig in linan i det amaterial som ska tas bort (Bild 33).
- Linan avlägsnar lätt gräs och ogräs vid väggar, staket, träd och rabatter, men den kan också skada ömtålig bark på träd och buskar samt skada staketstolpar.
- Minska risken för skador på växtligheten genom att korta linan till 10-12 cm och minska motorvarvtalet.

Renskrapning

- Skrapningstekniken avlägsnar all oönskad vegetation. Håll trimmerhuvudet strax ovanför marken och luta det. Låt linans ände slå mot marken runt träd, stolpar, statyer och liknande (Bild 34).

⚠ FÖRSIKTIGHET: Denna teknik ökar slitaget på linan.

- Linan slits fortare och måste matas fram oftare vid arbete mot stenar, tegel, betong, metallstaket, osv. än vid kontakt med träd och trästaket.

Klippning

- Elgrässtrimmern är idealisk för att klippa gräs som är svårt att nå med en vanlig gräsklippare. Håll linan parallell mot marken vid klippning. Undvik att trycka ned trimmerhuvudet mot marken eftersom det kan förstöra gräsmattan och skada redskapet (Bild 35).
- Undvik att låta trimmerhuvudet ha ständig kontakt med marken under normal klippning. En sådan ständig kontakt kan vålla skador och slitage på trimmerhuvudet.

Sopning

- Den roterande linans fläktverkan kan användas för snabb och enkel rengöring. Håll linan parallellt med och över de ytor som ska sopas och för redskapet fram och tillbaka (Bild 36).

--	--	--	--

Hrvatski		
KORIŠTENJE		
<p>Obrezivanje</p> <ul style="list-style-type: none"> • Držite glavu trimera pod kutom, malo iznad tla. Kraj žice obavlja posao. Pustite da žica radi vlastitim korakom. Nemojte nikad pritiskati žicu u područje koje treba obrezati (sl. 33). • žica će lako odstraniti travu i korijenje blizu zidova, ograda, stabala i lijeha, ali isto tako može oštetiti osjetljivu koru stabala i grmova, kao i stupove ograde. • Smanjite opasnost od oštećivanja biljaka tako što ćete skratiti žicu na 10-12 cm i smanjiti brzinu motora. <p>Raskrčivanje</p> <ul style="list-style-type: none"> • Tehnikom raskrčivanja se uklanja sva neželjena vegetacija. Držite glavu trimera malo iznad tla i nagnite je. Pustite da kraj žice pogađa zemlju oko stabala, stupova, kipova i slično (sl. 34). <p>⚠ OPREZ: Ovom se tehnikom povećava trošenje žice.</p> <ul style="list-style-type: none"> • Žica se brže troši i treba je češće izvlačiti kad se radi oko kamenja, cigle, betona, metalnih ograda, itd., nego što je to potrebno kad dolazi u dodir sa stablima i drvenim ogradama. <p>Rezanje</p> <ul style="list-style-type: none"> • Električni trimmer za travu je idealan za šišanje trave koja je teško dostupna običnom kosilicom. Prilikom rezanja držite žicu paralelno s tlom. Izbjegavajte pritiskanje glave trimera na zemlju, pošto ćete tako pokvariti tratinu i oštetiti alat (sl. 35). • Tijekom uobičajenog rezanja pazite da glava trimera ne dolazi stalno u dodir s tlom. Stalan dodir ove vrste može prouzročiti oštećenje i trošenje glave trimera. <p>“Pometanje”</p> <ul style="list-style-type: none"> • Učinak mahalice kojeg postiže okretanje žice možete koristiti u svrhu brzog i lakog čišćenja. Držite žicu paralelno s i iznad područja koje treba “pomesti” pa pomičite alat amo-tamo (sl. 36). 		

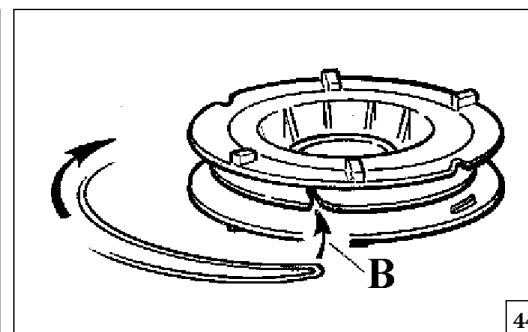
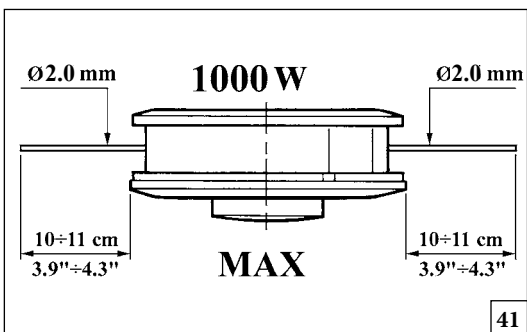

Nederlands

Slovenščina

Svenska

ONDERHOUD

VZDRŽEVANJE

UNDERHÅLL

NYLON DRAADKOP

Gebruik alleen draad met dezelfde diameter om overbelasting van de machine te voorkomen (Fig. 41).

Fig. 42 Om het nylonsnoer te verlengen het uiteinde op de grond slaan, terwijl men werkt. De draad komt bij elke tik ongeveer 2,5 cm verder uit de kop vandaan. **LET OP:** de kop nooit tegen beton of stenen aan slaan; dit kan gevaar opleveren.

⚠ LET OP - Om het risico op ernstig letsel te beperken, mag u in de plaats van de nylon snijdraden geen draden of snoeren gebruiken met een kern in metaal of een ander materiaal.

NYLON DRAAD VERVANGEN

- 1 - Druk op het lipje (Fig. 43) en verwijder het deksel en de interne spoel.
- 2 - Vouw de draad dubbel, en laat het ene deel ongeveer 14 cm langer dan het andere. Blocker de draad in de daarvoor bestemde inkeping (B, Fig. 44) op de spoel. Wikkel iedere draad in de eigen behuizing in de richting van de pijl, op gelijkmatige wijze en zonder hen te vervlechten.
- 3 - Nadat de draad gewikkeld is, moet hij worden vastgezet in de gleuven zoals aangegeven op Fig. 45. Monter de veer. Steek de draad door de ogen (Fig. 46) en trek hem naar buiten. Zet de kop vast met het deksel.

GLAVA Z NAJLONSKO NITKO

Vedno uporabljajte samo nitke originalne debeline. Tako se izognete preobremenjevanju motorja (slika 41).

Slika 42 Ko želite podaljšati nitko, med delom rahlo potrkajte z glavo po tleh. Vsakič, ko potrkate ob tla, se nitka izvleče za približno 2,5 cm.

OPOMBA: Nikoli ne udarjajte z najlonsko glavo ob trde površine (beton, kamen). To je lahko nevarno.

⚠ OPOZORILO - Za zmanjšanje tveganja hudih telesnih poškodb namesto kosilnih niti iz najlona nikdar ne uporabljajte kablov ali žic s kovinskimi ali kakšnim drugačnim jedrom.

ZAMENJAVA NAJLONSKE NITKE

1. Pritisnite na ploščico (slika 43) in odstranite pokrov in notranje vreteno.
2. Preganite nitko, en del naj bo 14 cm daljši od drugega. Vstavite nitko v zarezo (B, slika 44). Nitki navijate v smeri puščice, pravilno vsako v svoj utor, nikoli ju ne križajte.
3. Ko sta nitki naviti, zatakните vsako v svojo režo (slika 45). Vstavite vzmet. Potegnite nitko skozi odprtino (slika 46), in jo potegnite ven. Glavo zaprite z pokrovom.

TRIMMERHUVUD FÖR NYLONTRÅD

Använd alltid tråd med samma diameter som originaltråden så att motorn inte överbelastas (Fig. 41).

Fig. 42 Stöt trimmerhuvudet lätt mot marken under arbetet för att få ut mer nylontråd. Vid varje stöt kommer det ut cirka 2,5 cm tråd.

OBSERVERA! Stöt inte trimmerhuvudet mot hårda ytor som cement eller stenar. Det kan vara farligt.

⚠ VARNING! För att minska risken för allvarliga skador, använd aldrig kablar eller trådar med en kärna av metall eller annat material i stället för nylonskärtrådar.

BYTE AV NYLONTRÅD

1. Tryck på tungan (Fig. 43) och ta av locket och spolen som finns inuti huvudet.
2. Vik tråden dubbel, men se till att den ena änden är cirka 14 cm längre än den andra. Blockera tråden i den speciella skåran (B, Fig. 44) som finns på spolen. Linda upp trådändarna i pilens riktning på avsedd plats. Linda trådändarna jämnt och se till att de inte trasslas ihop.
3. När all tråd lindats upp, blockera den i de speciella skårorna enligt illustrationen i Fig. 45. Montera fjädern. Sätt in tråden i hålen (Fig. 46) och dra ut den. Blockera trimmerhuvudet med locket.



45



46

Hrvatski

ODRŽAVANJE

GLAVA ZA NAJLON

Upotrebljavajte uvijek nit istog promjera kao originalna nit kako ne biste preopteretili motor (Slika 41).

Slika 42 Ako želite produžiti najlonsku nit, udarite glavom teren za vrijeme rada. Nakon svakog udarca nit će se izdužiti za otprilike 2,5 cm.

OPASKA: Nemojte udariti glavom o cement ili na pločnik, jer bi moglo biti opasno za vas.

⚠ NAPOMENA - Radi smanjenja opasnosti od teških ozljeda, nemojte nikad koristiti kabele ni niti s metalnom jezgrom ili drugi materijal umjesto najlonskih reznih niti.

ZAMJENA NAJLONSKE NITI

1. Pritisnite jezičac (Slika 43) i odstranite čep i unutrašnji namotaj.
2. Presavijte nit na pola, i to tako da jedna strana bude duža za otprilike 14 cm. Blokirajte nit u zaseban urez (B, Slika 44) na namotaju. Namotajte nit u smjeru naznačenom strelicom, i to svaku nit u vlastitom utoru, na jednolik način i bez ispreplitanja.
3. Nakon što ste namotali nit, blokirajte je u zasebnim prorezima, kao što je naznačeno na Slici 45. Postavite oprugu. Utaknite nit kroz ušice (Slika 46) i povucite ga prema vani. Blokirajte glavu poklopcem.

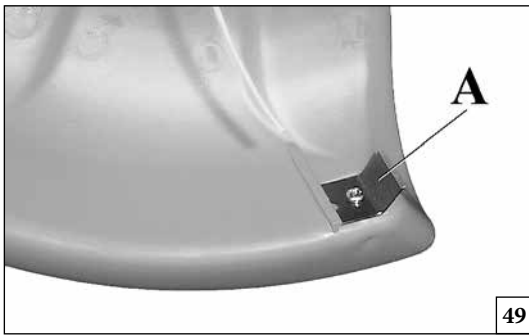

49



50

Nederlands

Slovenščina

Svenska

ONDERHOUD - TRANSPORT

VZDRŽEVANJE - PREVOZ

UNDERHÅLL - TRANSPORT

⚠ WAARSCHUWING - Verwijder voor onderhoudswerkzaamheden de stekker uit het stopcontact.

Controleer of het draadmesje op de beschermkap (A) (Fig. 49) goed scherp is.

ELEKTROMOTOR

Reinig de koelgleuven van de elektromotor regelmatig met perslucht (Fig. 50).

⚠ Probeer geen ongeoorloofde herstellingen uit te voeren en open het motorcarter niet.

TRANSPORT

⚠ Om het risico op onopzettelijk starten te verminderen, mag u het toestel nooit vervoeren met de stekker in het stopcontact of de vinger op de startschakelaar.

⚠ OPOZORILO - Vedno izvlecite vtikač iz omrežja preden začnete s kakršnikoli vzdrževalnim posegom.

Prepričajte se, da je rezilo za rezanje nitke (A, slika 49), nameščeno na varnostnem ščitniku, dobro nabrušeno.

ELEKTROMOTOR

Hladilna rebra motorja redno čistite s stisnjenim zrakom (slika 50).

⚠ Ne lotevajte se nedovoljenih popravil in ne odpirajte ohišja motorja.

PREVOZ

⚠ Da preprečite nevarnost nehotenega vklopa, stroja nikdar ne prenašajte s priključenim vtičem ali tako, da bi pri tem imeli prst na zagonskem stikalu.

⚠ WARNING! Dra ut stickkontakten ur eluttaget innan något underhåll görs.

Kontrollera att trimmertrådens kniv (A, Fig. 49) som är monterad på skyddskåpan är välslipad.

ELMOTOR

Rengör regelbundet motorns kylgaller med tryckluft (Fig. 50).

⚠ Försök inte att göra ej auktoriserade reparationer och öppna inte motorkåpan.

TRANSPORT

⚠ För att minska risken för tillfällig start, transportera aldrig maskinen med stickkontakten isatt eller genom att hålla fingret på startknappen.

--	--	--	--

Hrvatski		
ODRŽAVANJE - PRIJEVOZ		
<p>⚠ NAPOMENA - Iskopčajte utikač iz napojne mreže prije nego što pristupite bilo kakvom radu na održavanju.</p> <p>Provjerite da li je rezaljka niti (A, Slika 49) koja je postavljena na sigurnosnom štitniku naoštrena.</p> <p>ELEKTRIČNI MOTOR</p> <p>Povremeno čistite pregradu za rashlađivanje motora na komprimirani zrak (Slika 50).</p> <p>⚠ Nemojte vršiti neovlaštene popravke i ne otvarajte štitnik motora.</p> <p>PRIJEVOZ</p> <p>⚠ Radi smanjivanja opasnosti od slučajnog pokretanja, nemojte nikad prenositi stroj s ukopčanim utikačem ili držeći prst na prekidaču za pokretanje.</p>		

Nederlands	Slovenščina	Svenska
<p style="text-align: center;">ONDERHOUD - OPSLAG</p>	<p style="text-align: center;">VZDRŽEVANJE - SKLADIŠČENJE</p>	<p style="text-align: center;">UNDERHÅLL - FÖRVARING</p>
<p>BUITENGEWOON ONDERHOUD Om de twee jaar, of bij intensief gebruik aan het einde van elk seizoen, moet een algemene controle op het apparaat worden uitgevoerd door een gespecialiseerd technicus van het assistentienetwerk.</p> <p>⚠ LET OP: Alleniet indezehandleidingbeschreven onderhoudshandelingen moeten door een geautoriseerde werkplaats uitgevoerd worden. Om een constante en regelmatige werking van het toestel te waarborgen, mogen er uitsluitend ORIGINELE VERVANGINGSONDERDELEN worden gebruikt wanneer er onderdelen moeten worden vervangen.</p> <p>⚠ Eventuele niet-geautoriseerde wijzigingen en/of niet-originele wisselstukken kunnen tot ernstig letsel leiden en zelfs tot de dood van de operator of anderen.</p> <p>OPSLAG Wanneer het apparaat lange tijd niet gebruikt zal worden: - Zich ervan overtuigen, dat de stekker niet in het stopcontact steekt. - Alle hiervoor beschreven veiligheidsnormen in acht nemen. - De machine in een droge omgeving opslaan, liefst niet in direct contact met de grond en niet in de buurt van warmtebronnen. - Houd de elektrische trimmer buiten het bereik van kinderen.</p>	<p>IZREDNI VZDRŽEVALNI POSEGI Na koncu sezone ob intenzivni rabi ali vsaki dve leti ob običajni uporabi, je priporočljiva splošna kontrola, ki naj bo izvedena ob prisotnosti specializiranega strokovnjaka servisne mreže.</p> <p>⚠ POZOR: Vse vzdrževalne posege, ki niso opisani v tem priročniku, sme izvajati samo pooblaščen servisni center. Za zagotovitev neprekinjenega in pravilnega delovanja vašega stroja ne pozabite, da morate pri morebitni zamenjavi katerega od sestavnih delov uporabljati izključno ORIGINALNE NADOMESTNE DELE.</p> <p>⚠ Kakršnakoli nepooblaščen predelava in/ali uporaba neoriginalnih nadomestnih delov ima lahko za posledico hude telesne poškodbe ali smrt uporabnika ali drugih oseb.</p> <p>SKLADIŠČENJE Če stroja dlje časa ne nameravate uporabljati: - Poskrbite, da vtič ni vključen v omrežje. - Upoštevajte vsa gornja navodila za vzdrževanje. - Vašo električno žago vedno hranite na suhem, po možnosti dvignjenem mestu, proč od virov toplote. - Kadar kose ne uporabljate, jo shranite izven dosega otrok.</p>	<p>EXTRA UNDERHÅLL Låt en specialiserad fackman från en auktoriserad serviceverkstad göra en allmän kontroll av utrustningen varje år vid säsongens slut vid intensiv användning och vartannat år vid normal användning.</p> <p>⚠ WARNING: Allt underhållsarbete som inte beskrivs i denna manual måste göras av en auktoriserad serviceverkstad. För att garantera en konstant och regelbunden funktion på maskinen, kom ihåg att de eventuella bytena av reservdelar skall bytas mot ORIGINAL RESERVDELAR.</p> <p>⚠ Eventuella ej auktoriserade modifieringar och/eller användning av ej originalreservdelar kan orsaka operatören eller tredje part allvarliga eller dödliga skador.</p> <p>FÖRVARING Om maskinen ska stå stilla för längre perioder: - Kontrollera att stickkontakten inte sitter i eluttaget. - Följ samtliga underhållsanvisningar som givits ovan. - Förvara maskinen på en torr plats, om möjligt utan direkt kontakt med marken och långt från värmekällor. - Förvara trimmern utom räckhåll för barn.</p>

ODRŽAVANJE - USKLADIŠTAVANJE**IZVANREDNO ODRŽAVANJE**

Preporučuje se - na kraju sezone kod intenzivne uporabe, a svake dvije godine kod uobičajenog korištenja - dati uređaj na opću provjeru specijaliziranom tehničaru naše servisne mreže.

⚠ PAŽNJA: sve radove na održavanju koji nisu navedeni u ovim uputstvima treba obaviti ovlaštena radionica. Imajte u vidu da se stalan i pravilan rad stroja jamči jedino ako dopunske dijelove zamijenite isključivo **ORIGINALNIM DOPUNSKIM DIJELOVIMA.**

⚠ Eventualne neodobrene izmjene i/ili uporaba neoriginalnih rezervnih dijelova mogu prouzročiti teške tjelesne ili smrtne ozljede rukovatelja odnosno drugih osoba.

USKLADIŠTAVANJE

Ako uređaj nećete upotrebljavati duže vrijeme:

- Provjerite da je utikač iskopčan iz napojne mreže.
- Slijedite sve propise o održavanju koje smo prethodno opisali.
- Odložite stroj u suhoj prostoriji, po mogućnosti ne neposredno na pod i daleko od toplinskih izvora.
- Odložite trimer van dohvata djece.

NL TECHNISCHE GEGEVENS**SLO** TEHNIČNI PODATKI**S** TEKNISKA DATA**BIH** **SRB** **HR** **MNE** TEHNIČKI PODACI

Vermogen - Moč - Effekt - Snaga	W	1000
Motor eléctrico monofásico - Enofazni motor - Enfas elmotor - Monofazni električni motor		EMAK
Spanning - Napetost - Spänning - Napon	V	230
Nominale intensiteit - Moč napajanja - Märkström - Nominalni intenzitet	A	6.2
Frequentie - Frekvenca - Frekvens - Frekvencija	Hz	50
Maaibreedte - Širina reza - Klippbredd - Širina rezanja	cm	37
Gewicht - Teža - Vikt - Težina	kg	4.5

NL TECHNISCHE GEGEVENS

S TEKNISKA DATA

SLO TEHNIČNI PODATKI

BIH **SRB** **HR** **MNE** TEHNIČKI PODACI

Aanbevolen snijwerktuigen - Priporočeni nastavki za rezanje - Rekommenderad skärutrustning - Preporučena rezna oprema

Model Modeli Modeller Modeli	Snijwerktuigen Nastavki za rezanje Skärutrustning Rezna oprema	Beschermkappen Ščitniki Skydd Štitnici
TR 101 E	 P.N. 4199040AR	P.N. 4198115A
8100		P.N. 4198114A
SB 1100		P.N. 4198126A



WAARSCHUWING!!!

Het risico op ongevallen neemt toe wanneer verkeerde snijapparaten worden gebruikt! Gebruik uitsluitend de aanbevolen snijapparaten en beschermingen.



POZOR!!!

Tveganje za delovno nezgodo je večje, če uporabljate napačno rezilo! Uporabljajte izključno priporočena rezila.



VARNING!!!

Olycksrisken är större vid felaktiga skäransordningar! Använd enbart de rekommenderade skäransordningarna och skydden.



PAŽNJA!!!

S pogrešnom reznom opremom postoji veća opasnost od nesreće! Koristite isključivo preporučenu reznu opremu i zaštite.

NL TECHNISCHE GEGEVENS**SLO** TEHNIČNI PODATKI**S** TEKNISKA DATA**BIH SRB HR MNE** TEHNIČKI PODACI

			
Geluidsdruck - Nivo tlaka - Ljudtryck - Akustični pritisak	dB (A)	L_{pA} EN 786/A1	88.0
Onnauwkeurigheid - Toleranca - Tveksamhet - Nesigurnost	dB (A)		2.0
Het geluidsniveau werd gemeten - Izmerjen nivo akustične moči - Uppmätt ljudeffektnivå - Izmjerena razina akustične snage	dB (A)	2000/14/EC EN 22868 EN ISO 3744	95.6
Onnauwkeurigheid - Αβεβαιότητα - Belirsizlik - Odchylka - Погрешность - Niepewność	dB (A)		1.0
Gegarandeerd acoustisch vermogensniveau - Zagotovljen nivo hrupa - Garantirana razina - Akustične snage	dB (A)	L_{wA} 2000/14/EC EN 22868 EN ISO 3744	96.0
De Trillingsintensiteit - Nivo vibracij - Vibrationsnivå - Razina vibriranja	m/s²	EN 786A1	3.5 (sx) 4.0 (dx)
Onnauwkeurigheid - Toleranca - Tveksamhet - Nesigurnost	m/s²	EN 12096	2.0

NOTE:

CONFORMITEITS- VERKLARING	IZJAVA O SKLADNOSTI	EG-FÖRSÄKRAN OM ÖVERENSSTÄMMELSE	IZJAVA SUGLASNOSTI		
Nederlands	Slovenščina	Svenska	Hrvatski		
Ondergetekende,	Spodaj podpisana odgovorna oseba podjetja	Den undertecknade,	Dolje potpisani,		
EMAK spa via Fermi, 4 - 42011 Bagnolo in Piano (RE) ITALY					
verklaart, onder eigen verantwoordelijkheid, dat de machine:	izjavljam na lastno odgovornost, da proizvod:	försäkrar på eget ansvar att maskinen:	objašnjava na osobnu odgovornost da stroj:		
1. Type: elektrische trimmer	1. Vrsta motorja: električna kosa	1. Vrsta: elektrisk trimmer	1. Tip: električni trimer za travu		
2. Merk: / Type:	2. Znamka: / Tip:	2. Varumärke: / Typ:	2. Marka: / Tip:		
OLEO-MAC TR 101 E / EFCO 8100 / FARMER SB 1100					
3. serie - identificeren	3. serijska identifikacija	3. Serienummer	3. Identifikacija serije		
301 XXX 0001 - 301 XXX 9999					
voldoet aan de voorschriften van richtlijn	odgovarja zahtevam podanih v smernicah	överensstämmer med kraven i direktiv	je potvrđeno prema odredbi direktive		
2006/42/EC - 2006/95/EC - 2004/108/EC - 2000/14/EC - 2011/65/EC					
is conform de bepalingen van de volgende geharmoniseerde regelgeving:	v skladu je z odredbami sledečih usklajenih norm:	överensstämmer med föreskrifterna i följande harmoniserade standarder:	primjeren je odredbama sadržanim u slijedećim usklađenim propisima:		
EN 55014 - EN 61000-3- 2 - EN 61000-3-3 - EN 786 - EN 60335-2-91					
Procedure om de gelijkvormigheid te evalueren werden nageleegd	Postopki za vrednotenje skladnosti	Föreskrivet förfarande för bedömning av överensstämmelse har följts	Izvršeni su slijedeći postupci za određivanje primjerenosti		
Annex VI - 2000/14/EC					

CONFORMITEITS- VERKLARING	IZJAVA O SKLADNOSTI	EG-FÖRSÄKRAN OM ÖVERENSSTÄMMELSE	IZJAVA SUGLASNOSTI		
Nederlands	Slovenščina	Svenska	Hrvatski		
Het geluidsniveau werd gemeten.	Izmerjen nivo akustične moči:	Uppmätt ljudeffektivå	Izmjerena razina akustične snage		
95.6 dB (A)					
Gegarandeerd acoustisch vermogensniveau:	Zagotovljen nivo hrupa	Garantirana razina	Akustične snage		
96.0 dB (A)					
Naam en adres van de betekenende dienst:	Ime in naslov Instituta prijave	Det anmält organets namn och adress	Naziv i adresa nadležne ustanove		
DPLF Pruf - und Zertifizierungstelle - Pos tfach 41 03 56 - D 34114 Kassel - EC number 0363					
Type snijdmecanisme: nylondraad	Tip rezalne naprave: rezilo iz najlona	Typ av klippverktyg: nylonlina	Vrsta rezaljke: najlonski namotaj		
Snijbreedte:	Širina rezanja	Klippbredd	Širina reza		
37 cm					

Gemaakt in / Fait à / made at / Aufgesetzt in / Hecho en / Gemaakt in: Bagnolo in piano (RE) Italy - via Fermi, 4

Datum / Date / Datum / Fecha / Datum: 28/02/2014

Technische documentatie neergelegd op de Hoofdzetel - Technische Directie.
Tehnična dokumentacija je shranjena na upravnem sedežu - Tehnična direkcija.
Teknisk dokumentation arkiverad på det administrativa sätet - Teknisk riktning.
Tehnička dokumentacija je pohranjena u administrativnom sjedištu - Tehnička uprava.

  **Emak**[®]
Fausto Bellamico - President

Onderhoudstabel

Let er alstublieft op dat de volgende onderhoudsintervals alleen van toepassing zijn op normale werkomstandigheden. Als uw dagelijks werk meer tijd vergt dan normaal of als er sprake is van moeilijke maai-omstandigheden, dan moeten de voorgestelde intervals dienovereenkomstig verkort worden		Vóór elk gebruik	Elke maand	Indien beschadigd of defect	Zoals vereist	6 maanden of om de 50 uur	jaarlijks of elke 100 uur
Complete Machine	Inspecteren (Lekkages, barsten, en slijtage)	X					
	Schoonmaken na afloop dagelijkse werkzaamheden	X					
Bedieningselementen (Schakelaar, Veiligheidsknop)	Werking controleren	X					
Snijwerktuigen	Inspecteren (Schade en Slijtage)	X					
Beschermkap snijwerktuigen	Inspecteren (Schade en Slijtage)	X					
	Vervangen		X	X			
Alle toegankelijke schroeven en moeren	Inspecteren	X					
	Opnieuw aanhalen		X				
Sleuven motorcarter	Schoonmaken	X					
Voedingskabel	Inspecteren: schade en slijtage	X					

Program vzdrževanja

Zavedajte se, da navedeni intervali vzdrževanja veljajo za običajne obratovalne pogoje. Če pri vsakodnevem delu z napravo delate dlje, kot je običajno ali če delate v težkih pogojih, morate ustrezno skrajšati predlagane intervale.		Pred vsako uporabo	Mesečno	Ob poškodbah ali okvari	Po potrebi	6 mesecev ali 50 ur	1 leto ali 100 ur
Naprava v celoti	Pregled (puščanje, razpoke, obraba)	X					
	Očistite po končanem delovnem dnevu	X					
Krmilni elementi (Stikalo za vklop/izklop, Varnostno stikalo)	Preglejte delovanje	X					
Nastavki za rezanje	Preglejte (Poškodbe, ostrina in obraba)	X					
Ščitnik nastavkov za rezanje	Preglejte (Poškodbe in obraba)	X					
	Zamenjajte			X	X		
Vsi dosegljivi vijaki in matice	Preglejte	X					
	Ponovno zategnite		X				
Reže na ohišju motorja	Vyčistit'	X					
Napajalni kabel	Skontrolovat' poškodenie a opotrebovanie	X					

Underhållstabell

Notera att följande underhållintervaller endast gäller vid normala driftförhållanden. Om ditt dagliga arbete kräver längre än normal drift eller svåra röjningsförhållanden gäller de föreslagna intervallen följaktligen vara kortare		Före varje användning	Varje månad	Vid skada eller bristfällighet	efter behov	6 månader eller 50 timmar.	1 år eller 100 timmar
Hela maskinen	Inspektera (läckage, sprickbildning och slitage)	X					
	Rengör efter dagligt arbete	X					
Kontroller (På/Avknapp, Säkerhetsströmbrytare)	Kontrollera drift	X					
Skärutrustning	Inspektera (skada, skärpa och slitage)	X					
Särutrustningens skydd	Inspektera (skada och slitage)	X					
	Byta ut		X	X			
Samtliga tillgängliga skruvar och muttrar	Inspektera	X					
	Dra åt		X				
Kedjekåpens kylhål	Rengör	X					
Matningskabel	Inspektera: skador och förslitningar	X					

Tablica održavanja

Molimo vas uzmite u obzir da se vremenski razmaci koji slijede odnose isključivo na uobičajene radne uvjete. Ako vaš dnevni rad zahtijeva rukovanje strojem duže od uobičajenog ili se radi o strogim uvjetima rezanja, tada predložena vremenska razdoblja treba skratiti prema vlastitim prilikama		Prije svake uporabe	Mjesečno	Ako je oštećen ili pokvaren	Prema potrebi	6 mjeseci ili 50 h	1 godinu ili 100 h
Cijeli stroj	Pregledajte (gubitak, napuknutost i istrošenost)	X					
	Očistite nakon obavljenog dnevnog posla	X					
Kontrole (Prekidač rada, Sigurnosni prekidač)	Provjerite rad	X					
Rezna oprema	Pregledajte (oštećenost, oštrinu i istrošenost)	X					
Štitnik rezne opreme	Pregledajte (oštećenost i istrošenost)	X					
	Promijenite		X	X			
Svi dostupni vijci i matice	Pregledajte	X					
	Zategnite		X				
Otvori štitnika motora	Očistite	X					
Kabel za napajanje	Pregledajte radi: oštećenja i istrošenosti	X					

OPlossen van problemen



WAARSCHUWING: zet het apparaat altijd uit en trek de stekker uit het stopcontact voordat u de aanbevolen corrigerende maatregelen in onderstaande tabel uitvoert, behalve als gevraagd wordt om het apparaat aan te zetten.

Als alle mogelijke oorzaken nagegaan zijn en het probleem nog steeds niet is opgelost, neem dan contact op met een erkend reparatiecentrum. Als u een probleem heeft dat niet in deze tabel staat, neem dan contact op met een erkend reparatiecentrum.

PROBLEEM	MOGELIJKE OORZAKEN	OPLOSSING
Motor wil niet starten of loopt onregelmatig. (Controleer of de voedingskabel correct is aangesloten op het net)	<ol style="list-style-type: none"> Voedingskabel beschadigd Motor beschadigd Borstels versleten of beschadigd 	<ol style="list-style-type: none"> Vervangen: neem contact op met een erkende hersteller Vervangen: neem contact op met een erkende hersteller Vervangen: neem contact op met een erkende hersteller
De motor bereikt de volledige snelheid niet.	<ol style="list-style-type: none"> Netspanning en -frequentie niet correct Lengte en doorsnede van het verlengsnoer niet juist 	<ol style="list-style-type: none"> Controleer de eigenschappen van het net Aanbevolen lengte voor verlengsnoeren (230 V); zie tabel in het hoofdstuk Starten (Pag.20)
Overmatig vonken van de borstels	Borstels versleten of beschadigd	Vervangen: neem contact op met een erkende hersteller
De motor start en werkt, maar het werktuig draait niet	<ol style="list-style-type: none"> Pakking of transmissiestang beschadigd 	<ol style="list-style-type: none"> Vervang ze indien nodig; neem contact op met een Erkende Hesteller



WAARSCHUWING: Raak het snijwerktuig nooit aan als de motor loopt.

ODPRAVA PROBLEMOV



POZOR: vselej ugasnite stroj in odklopite napajalni kabel od električnega omrežja, preden se lotite odprave motenj s pomočjo napotkov v spodnji tabeli, razen v tistih primerih, ko se zahteva delovanje stroja.

Ko preverite vse možne vzroke in če motnja ni odpravljena, se obrnite na pooblaščen servisno službo. V kolikor naletite na problem, ki v tabeli ni naveden, se obrnite na pooblaščen servisno službo.

PROBLÉM	MOŽNI VZROKI	ODPRAVA
motor ne steče ali deluje s prekinitvami. (Preglejte, ali je napajalni kabel priključen na električno omrežje)	<ol style="list-style-type: none"> Poškodovan napajalni kabel Poškodovan motor Obrabljene ali poškodovane ščetke 	<ol style="list-style-type: none"> Zamenjajte: obrnite se na pooblaščen servisno službo Zamenjajte: obrnite se na pooblaščen servisno službo Zamenjajte: obrnite se na pooblaščen servisno službo
Motor ne doseže polne hitrosti.	<ol style="list-style-type: none"> Napačna omrežna napetost in frekvenca Napačna dolžina in presek podaljška 	<ol style="list-style-type: none"> Preverite tehnične značilnosti omrežja Priporočena dolžina električnega podaljška (230V); glejte tabelo v poglavju Zagon (stran 20)
Pretirano iskrenje ščetk	Obrabljene ali poškodovane ščetke	Zamenjajte: obrnite se na pooblaščen servisno službo
Motor steče in deluje, vendar se rezilo ne vrti.	<ol style="list-style-type: none"> Poškodovan zgib ali poškodovana prenosna gred 	<ol style="list-style-type: none"> Po potrebi zamenjajte; obrnite se na pooblaščen servisno službo.



POZOR: Nikdar se ne dotikajte rezila, medtem ko motor teče.

PROBLEMLÖSNING

 **VARNING:** stanna alltid enheten och skilj matningskabeln från elnätet innan du utför alla korrigerande tester rekommenderade i nedanstående tabell, förutom när funktionen av enheten krävs.

När alla möjliga orsaker har kontrollerats och problemet inte är löst, vänd dig till ett auktoriserat servicecentra. Om ett problem skulle inträffa som inte finns angivet i den här tabellen, vänd dig till ett auktoriserat servicecentra.

PROBLEM	MÖJLIGA ORSAKER	LÖSNING
Motorn startar inte eller har oregelbunden funktion. (Se till att matningskabeln är ansluten till nätet)	<ol style="list-style-type: none"> 1. Matningskabel skadad 2. Motor skadad 3. Borstar utslitna eller skadade 	<ol style="list-style-type: none"> 1. Byt: vänd dig till ett auktoriserat servicecentra 2. Byt: vänd dig till ett auktoriserat servicecentra 3. Byt: vänd dig till ett auktoriserat servicecentra
Motorn uppnår inte full hastighet.	<ol style="list-style-type: none"> 1. Nätspänning och frekvens inte korrekt 2. Förlängningskabelns längd och tvärsnitt ej korrekta 	<ol style="list-style-type: none"> 1. Kontrollera nätegenskaperna 2. Rekommenderad längd på förlängningskabeln (230 V); se tabell i kapitlet Start (Sid.20)
För stor gnista från borstarna	Borstar utslitna eller skadade	Byt: vänd dig till ett auktoriserat servicecentra
Motorn startar och fungerar men skärverktyget roterar inte	<ol style="list-style-type: none"> 1. Skarv eller transmissionsaxel skadad 	<ol style="list-style-type: none"> 1. Byt om nödvändigt; vänd dig till ett auktoriserat servicecentra.
 POZOR: Vidrör aldrig skäransordningen när motorn är igång.		

OTKLANJANJE KVAROVA

 **PAŽNJA:** prije vršenja svih preporučenih pokušaja ispravaka iz donje tablice uvijek zaustavite jedinicu i iskopčajte kabel za napajanje iz mreže, osim ako se ne zahtijeva da jedinica radi.

Ukoliko ste provjerili sve moguće uzročnike, a problem je ostao neriješen, posavjetujte se s ovlaštenim centrom za tehničku pomoć. Ako se radi o problemu koji nije naveden u ovoj tablici, posavjetujte se s ovlaštenim centrom za tehničku pomoć.

PROBLEM	MOGUĆI UZROCI	RJEŠENJE
Motorn se ne pokreće ili nepravilno radi. (Uvjerite se da je kabel za napajanje priključen na mrežu)	<ol style="list-style-type: none"> 1. Oštećen kabel za napajanje 2. Oštećen motor 3. Istrošene ili oštećene četke 	<ol style="list-style-type: none"> 1. Promijenite: stupite u vezu s ovlaštenim centrom za tehničku pomoć 2. Promijenite: stupite u vezu s ovlaštenim centrom za tehničku pomoć 3. Promijenite: stupite u vezu s ovlaštenim centrom za tehničku pomoć
Motorn ne dostiže punu brzinu.	<ol style="list-style-type: none"> 1. Neispravan mrežni napon i frekvencija 2. Pogrešna dužina i promjer produžnog kabela 	<ol style="list-style-type: none"> 1. Provjerite karakteristike mreže 2. Preporučene dužine produžnih kabela (230 V); vidi tablicu u poglavlju Pokretanje (str. 21)
Pretjerano iskrenje četki	Istrošene ili oštećene četke	Promijenite: stupite u vezu s ovlaštenim centrom za tehničku pomoć
Motorn se pokrene i radi, ali rezna oprema se ne okreće	<ol style="list-style-type: none"> 1. Oštećeni zglobovi ili prijenosna osovina 	<ol style="list-style-type: none"> 1. Ako je potrebno - promijenite; kontaktirajte ovlaštenu servisnu centar
 POZOR: Nemojte nikad dirati reznú opremu dok motor radi.		

Nederlands	Slovenščina	Svenska
GARANTIE BEWIJS	GARANCIJSKA IZJAVA	GARANTIBEVIS
<p>Deze machine is ontworpen en vervaardigd volgens de modernste productietechnieken. De fabrikant staat garant voor zijn producten voor een periode van 24 maanden vanaf de aankoopdatum voor privé- of hobbygebruik. De garantie is beperkt tot 12 maanden bij professioneel gebruik.</p> <p>Algemene garantievooraarden</p> <ol style="list-style-type: none"> De garantie wordt toegekend vanaf de aankoopdatum. De fabrikant vervangt gratis de defecte onderdelen die te wijten zijn aan fouten van het materiaal, bewerkingen en productie middels het distributienet en de technische service. De garantie ontnemt de gebruiker niet de wettelijke rechten uit het burgerlijk wetboek tegen de gevolgen van defecten of onvolkomenheden die door het verkochte product veroorzaakt worden. Het technisch personeel grijpt zo snel mogelijk in binnen de tijdslimieten die uit organisatorisch oogpunt mogelijk zijn. Voor het aanvragen van servicewerkzaamheden die onder de garantie vallen dient u het hieronder weergegeven garantiebewijs aan het bevoegde personeel te tonen. Het garantiebewijs moet een stempel van de verkoper dragen, geheel ingevuld zijn en begeleid worden door de factuur of de fiscaal verplichte kassabon met de aankoopdatum. De garantie vervalt bij: <ul style="list-style-type: none"> Overduidelijk gebrek aan onderhoud, Onjuist gebruik van het product of sabotage, Gebruik van ongeschikte smeermiddelen of brandstoffen, Gebruik van niet originele vervangingsonderdelen of accessoires, Werkzaamheden die verricht zijn door onbevoegd personeel. De verbruiksmaterialen en de onderdelen die onderhevig zijn aan normale slijtage vallen niet onder de garantie. Bijwerkingen en verbeteringen van het product vallen niet onder de garantie. De garantie dekt geen afstel- en onderhoudswerkzaamheden die tijdens de garantieperiode nodig mochten zijn. Eventuele beschadigingen die tijdens het transport zijn veroorzaakt moeten onmiddellijk aan de transporteur worden gemeld op straffe van verval van de garantie. Voor de motoren van andere merken (Briggs & Stratton, Subaru, Honda, Lombardini, Kohler, enz.) die op onze machines zijn gemonteerd geldt de garantie die door de fabrikant van de motor is gegeven. De garantie dekt geen eventuele directe of indirecte beschadigingen die aan personen of voorwerpen worden aangericht als gevolg van defecten of langdurige inactiviteit van de machine. 	<p>Ta naprava je bila konstruirana in proizvedena s pomočjo najsodobnejših tehnik. Izdelovalec nudi garancijo za svoje izdelke za as 24 mesecev od nakupa za zasebno ali uporabo v prostem asu. Za profesionalno uporabo garancija velja le za 12 mesecev.</p> <p>Omejena garancija</p> <ol style="list-style-type: none"> Garancijski rok začne teči z dnevom prodaje. Proizvajalec se obvezuje preko svoje prodajne in tehnično servisne mreže brezplačno nadomestiti vse dele, ki bi se izkazali za neustrezne zaradi materiala, obdelave ali proizvodnje. Ta garancija ne vpliva na kupčeve pravice, ki izhajajo iz zakonodaje, ki ureja posledice napak na napravi. Tehnično osebje bo vsa potrebna popravila izvedlo v kar najkrajšem možnem času in v skladu s potrebami organizacije. Vsi garancijski zahtevki morajo biti opremljeni s tem Garancijskim listom, v celoti izpolnjenim in z pečatom prodajalca, računom ali potrdilom, ki izkazuje datum nakupa. Navedeno pregleda oseba, ki odobri izvedbo popravila. Garancija ne velja in je razveljavljena kadar: <ul style="list-style-type: none"> naprava očitno ni bila pravilno vzdrževana, se je naprava uporabljala za napačen namen ali je bila kakorkoli modificirana, so se uporabljala neprimerna sredstva za mazanje ali neustrezno gorivo, so bili uporabljeni neoriginalne nadomestni deli oz. nameščena neoriginalna dodatna oprema, so bila izvedena popravila s strani nepooblaščenega osebja. Garancija ne vključuje potrošnih delov ali delov, ki so podvrženi normalni obrabi. Garancija ne vključuje dela za posodobitev ali izboljšavo naprave. Garancija ne vključuje pripravljalnih in servisnih opravil, potrebnih v garancijskem obdobju. Poškodbe, ki so nastale med prevozom, morate takoj prijaviti prevozniku: če tega ne storite, se garancija razveljavi. Motorje drugih proizvajalcev (Briggs & Stratton, Subaru, Honda, Lombardini, Kohler, itd.), ki so nameščeni na naše naprave, pokrivajo garancije proizvajalcev motorjev. Garancija je vključuje poškodbi ali škodi, ki bi jo posredno ali neposredno utrpeli osebe ali stvari zaradi napak naprave ali zaradi daljših obdobj neuporabe naprave zaradi istih napak. 	<p>Denna maskin har formgivits och tillverkats med avancerad och modern produktionsteknik. När produkten används för privatbruk eller hobbybruk gäller tillverkarens produktgaranti i 24 månader, räknat från och med inköpsdatum. Garantin är begränsad till 12 månader vid yrkesbruk.</p> <p>Allmänna garantivillkor</p> <ol style="list-style-type: none"> Garantin är giltig från och med inköpsdatum. Tillverkaren byter kostnadsfritt ut delar som har defekter i material, bearbetning eller tillverkning genom sitt nät av försäljnings- och servicefirmor. Garantikontraktet frångår inte köparen de i civilrätten fastslagna lagliga rättigheterna mot verkningar av defekter eller fel på den sålda produkten. Fel åtgärdas så snart som möjligt av servicefirmans personal, i mån av tid och med hänsyn tagen till servicefirmans organisation. För att kunna begära service under garantitiden måste användaren visa upp nedanstående garantibevis med återförsäljarens stämpel. Garantibeviset skall vara ifyllt i alla sina delar och åtföljas av en faktura eller ett kvitto eller annan handling där inköpsdatum framgår. Garantin upphör att gälla i följande fall: <ul style="list-style-type: none"> Bristande underhåll, Felaktig användning av maskinen eller otillåtna ändringar på maskinen, Användning av fel typ av smörjmedel eller bränsle, Användning av icke original reservdelar eller tillbehör, Reparationer som har utförts av icke auktoriserad servicepersonal. Tillverkarens garanti gäller inte förbrukningsartiklar eller komponenter som normalt utsätts för slitage vid användningen. Garantin gäller inte uppdateringar eller förbättringar av produkten. Garantin täcker inte de justeringar eller det underhåll som eventuellt kan krävas under garantiperioden. Transportören måste omedelbart informeras om eventuella skador som har uppkommit under transport. Om så inte sker blir garantin ogiltig. För motorer av andra varumärken (Briggs & Stratton, Subaru, Honda, Lombardini, Kohler, osv.) som monteras på våra produkter gäller den garanti som motortillverkaren utställer. Garantin täcker inte direkta eller indirekta personskadorna eller skador på föremål som förorsakas av defekter på maskinen eller som följer av ett längre påtvingat avbrott i användningen av maskinen.

MODEL	DATUM	MODELL	DATUM
_____	_____	_____	_____
SERIAL No	VERKOPER - TRGOVEC	SERIENUMMER	ÅTERFÖRSÄLJARE
SERIJSKA ŠT. _____	_____	_____	_____
GEKOCHT DOOR - KUPIL g.	_____	KÖPT AV	_____
_____	_____	_____	_____
_____	_____	_____	_____
_____	_____	_____	_____
Niet verzenden! Voeg dit bewijs uitsluitend bij het aanvraagformulier om technische garantiewerkzaamheden. Ne pošiljajte! Samo priložite k zahtevku ta tehnično garancijo.		Skicka inte! Bifoga endast begäran om teknisk garanti.	

GARANCIJSKI LIST

Ovaj je stroj osmišljen i proizveden primjenjujući najmodernije tehničke postupke. Proizvođač daje garanciju za vlastite proizvode u trajanju od 24 mjeseca od datuma kupnje, za korištenje u privatne svrhe ili kao hobi. U slučaju profesionalne uporabe garancija vrijedi samo 12 mjeseci.

Opći uvjeti garancije

- 1) Garancija stupa na snagu od datuma kupnje. Proizvođač preko svoje prodajne mreže i tehničkih servisa besplatno zamjenjuje dijelove zbog neispravnosti materijala, radnih ili proizvodnih postupaka. Garancija ne uskraćuje kupcu zakonska prava predviđena građanskim zakonikom za posljedice prouzročene nepravilnošću ili nepropisnošću prodanih proizvoda.
- 2) Tehničko osoblje će vas posjetiti u što kraćem vremenskom roku, sukladno s već programiranim radnim obvezama.
- 3) **Kod zahtjeva za servisiranje pod garancijom, ovlaštenom osoblju trebate pokazati potpuno ispunjen donji garancijski list s pečatom prodajnog mjesta i s priloženim računom o kupnji ili porezno važećim kontrolnim listićem blagajne, koji potvrđuju datum kupnje.**
- 4) Garancija nije više važeća u slijedećim slučajevima:
 - očito pomanjkanje održavanja,
 - nepropisno korištenje ili prepravljavanje proizvoda,
 - upotreba neprikladnih motornih ulja ili goriva,
 - neupotrebljavanje originalnih rezervnih dijelova ili dodatne opreme,
 - popravci izvršeni od strane neovlaštenog osoblja.
- 5) Proizvođač ne pruža garanciju za potrošni materijal niti za dijelove izložene uobičajenom habanju tijekom rada.
- 6) Garancija ne obuhvaća radove na dotjerivanju ili preinačenju proizvoda.
- 7) Garancija ne pokriva razna podešavanja ni radove na održavanju kojima se pristupa tijekom garantnog roka.
- 8) Moguću štetu prouzročenu tijekom prijevoza treba odmah prijaviti prevozniku; u protivnom garancija neće važiti.
- 9) Za motore drugih proizvođača (Briggs & Stratton, Subaru, Honda, Lombardini, Kohler, itd.) koje se montira na naše strojeve, vrijedi garancija koju izdaje dotični proizvođač motora.
- 10) Garancija ne pokriva izravnu ni neizravnu štetu nanešenu osobama ili stvarima, a do koje je došlo uslijed kvara na stroju ili je posljedica prisilnog i produženog nekorištenja stroja.

MODEL

DATUM

SERIJSKI Br.

ZASTUPNIK

KUPAC

Nemojte slati! Priložite jedino zahtjevu za tehničku garanciju.



NL **LET OP!** - Dit handboek moet voor de gehele levensduur bij de machine blijven.

SLO **OPOZORILO!** - Ta Priročnik za uporabnika mora ostati z napravo skozi njeno celotno šiviljenjsko dobo.

S **VARNING!** - Denna handbok måste åtfölja maskinen under maskinens hela livstid.

BIH-SRB-HR-MNE **PAŽNJA!** - Ovaj priručnik treba čuvati zajedno sa strojem tijekom čitavog njegovog radnog vijeka.