



D-BV

P MANUAL DE INSTRUÇÕES

GR ΕΓΧΕΙΡΙΔΙΟ ΧΡΗΣΗΣ ΚΑΙ ΣΥΝΤΗΡΗΣΗΣ

TR ÜFLYİCİ KULLANIM KILAVUZU

CZ NÁVOD K POUŽITÍ

RUS
UA РУКОВОДСТВО ПО ЭКСПЛУАТАЦИИ

PL INSTRUKCJA OBSŁUGI I KONSERWACJI



P

INTRODUÇÃO

TRADUÇÃO DAS INSTRUÇÕES ORIGINAIS

Para um emprego correto de soprador e para evitar acidentes, não iniciar o trabalho sem ter lido este manual com a máxima atenção. Neste manual encontram-se as descrições de funcionamento dos diversos componentes e as instruções para o necessário controle e para a manutenção.

N.B. As descrições e as ilustrações contidas neste manual não se consideram rigorosamente obrigatórias. A Empresa reserva-se o direito de realizar modificações sem ter que atualizar cada vez este manual.

GR

ΕΙΣΑΓΩΓΗ

ΜΕΤΑΦΡΑΣΗ ΟΔΗΓΙΩΝ ΠΡΩΤΟΤΥΠΟΥ

Για μια πιο σωστή χρήση του φυσητήρα, και για να αποφευχθούν ατυχήματα, μην εργαστείτε χωρίς πρώτα να διαβάσετε πολύ προσεκτικά το παρόν εγχειρίδιο. Στο παρόν εγχειρίδιο περιέχονται οι εξηγήσεις λειτουργίας των διαφόρων εξαρτημάτων και οι οδηγίες για τους απαραίτητους ελεγχούς και την συντήρηση.

ΣΗΜΕΙΩΣΗ: Οι περιγραφές και οι εικόνες που περιέχονται στο παρόν εγχειρίδιο δεν είναι δεσμευτικές. Η εταιρεία διατηρεί το δικαίωμα να κάνει αλλαγές χωρίς να ενημερώνει το παρόν εγχειρίδιο.

TR

GİRİŞ

ORIJINAL TALİMATLARIN ÇEVİRİSİ

Üfleyici doğru kullanmak ve kazaları önlemek için nasıl çalıştığını ve bakımının nasıl yapıldığını öğrenen kullanım kılavuzunun tamamını dikkatle okumadan cihazınızı çalıştırmayın.

NOT: Bu kılavuzda hangi çizimlerin ve teknik özelliklerin bulunması gerektiği her bir ülkenin kanunlarına göre değişebileceğinden, imalatçı firma tarafından kullanıcıya bildirilmeden değiştirilebilir.

CZ

ÚVOD

PŘEKLAD PŮVODNÍHO NÁVODU K POUŽITÍ

Nezačínajte práci, aniž si nejprve pečlivě přečtete tento návod k použití, předejdete tak nehodám a dozvíte se informace, jak správně používat zahradní fukar. Najdete zde vysvětlení, jak obsluhovat různé části stroje, a instrukce pro kontrolu a údržbu.

Pozn.: Ilustrace a specifikace, uvedené v tomto návodu, se mohou lišit podle požadavků jednotlivých zemí. Výrobce si vyhrazuje právo na provádění změn bez předchozího upozornění.

RUS

UA

ВВЕДЕНИЕ

ПЕРЕВОД ОРИГИНАЛЬНЫХ ИНСТРУКЦИЙ

Для правильной эксплуатации воздуходувка и предотвращения несчастного случая перед началом работы прочтите внимательно это руководство. Здесь вы найдете инструкции по использованию различных частей, а также инструкции необходимых проверок и соответствующего технического обслуживания.

Примечание: Иллюстрации и детали могут меняться в зависимости от потребностей страны и без уведомления производителя.

PL

WPROWADZENIE

TŁUMACZENIE INSTRUKCJI ORYGINALNYCH

Przed przystąpieniem do eksploatacji dmuchawy, należy zapoznać się z treścią niniejszej instrukcji obsługi, a w szczególności z zasadami bezpieczeństwa. W niniejszej instrukcji podano wyjaśnienia dotyczące funkcjonowania różnych komponentów i wskazówki dotyczące koniecznych przeglądów i konserwacji.

UWAGA: Opisy oraz ilustracje zawarte w niniejszej instrukcji nie zawsze dokładnie odzwierciedlają stan faktyczny. Producent zastrzega sobie prawo wnoszenia zmian i nie zobowiązuje się do każdorazowej aktualizacji instrukcji.



ATENÇÃO!!!



RISCO DE PREJUÍZO AUDITIVO

NAS NORMAIS CONDIÇÕES DE UTILIZAÇÃO, ESTA MÁQUINA PODE COMPORTAR PARA O OPERADOR ENCARREGADO UM NÍVEL DE EXPOSIÇÃO PESSOAL DIÁRIA AO RUIDO IGUAL OU SUPERIOR A

85 dB(A)



POZOR!!!



NEBEZPEČÍ POŠKOZENÍ SLUCHU

PŘI NORMÁLNÍM POUŽÍVÁNÍ SE' OBSLUHA TOHOTO PŘÍSTROJE VYSTAVUJE DENNÍ HLADINĚ HLUKU ROVNAJÍCÍ SE NEBO VĚTŠÍ NEŽ

85 dB(A)



ΠΡΟΣΟΧΗ!!!



ΚΙΝΔΥΝΟΣ ΑΚΟΥΣΤΙΚΗΣ ΒΛΑΒΗΣ

ΣΕ ΚΑΝΟΝΙΚΕΣ ΣΥΝΘΗΚΕΣ ΧΡΗΣΗΣ ΑΥΤΟ ΤΟ ΜΗΧΑΝΗΜΑ ΜΠΟΡΕΙ ΝΑ ΠΡΟΚΑΛΕΣΕΙ, ΓΙΑ ΤΟΝ ΧΕΙΡΙΣΤΗ, ΕΝΑ ΠΟΣΟΣΤΟ ΗΜΕΡΗΣΙΑΣ ΠΡΟΣΩΠΙΚΗΣ ΕΚΘΕΣΗΣ ΣΤΟΝ ΘΟΡΥΒΟ ΙΣΗ Η ΑΝΩΤΕΡΗ ΤΗΣ.

85 dB(A)



ОСТОРОЖНО!!!



РИСК ПОВРЕЖДЕНИЯ СЛУХА

ПРИ НОРМАЛЬНЫХ РАБОЧИХ УСЛОВИЯХ ПОЛЬЗОВАТЕЛЬ ЭТОЙ МАШИНЫ ЕЖЕДНЕВНО ПОДВЕРГАЕТСЯ ВОЗДЕЙСТВИЮ УРОВНЯ ШУМА, РАВНОМУ ИЛИ ПРЕВЫШАЮЩЕМУ

85 dB(A)



DİKKAT!!!



İŞİTME KAYBI RİSKİ

NORMAL ŞARTLARDA BU MOTORUN KULLANIMI SIRASINDA KULLANICI, GÜNLÜK

85 dB(A)

VE ÜSTÜNDE BİR GÜRÜLTÜYE MARUZ KALABİLİR



UWAGA!!!



ZAGROŻENIE USZKODZENIA SŁUCHU

W ZWYKŁYCH WARUNKACH UŻYTKOWANIA URZĄDZENIE TO POWODUJE NARAŻENIE OPERATORA NA DZIENNY POZIOM HAŁASU RÓWNY LUB WYŻSZY NIŻ

85 dB(A)

P ATENÇÃO!

Para poder ser utilizada, a aplicação de soprador “**D-BV**” descrita neste manual apenas deve ser acoplada à unidade motriz da máquina “**DS 2410 D - DS 3000 D**” ou da máquina “**BC 241 D - BC 300 D**”; cumpra rigorosamente os procedimentos de montagem indicados no capítulo MONTAGEM na pág. 62. Em todo o caso, antes de utilizar o **soprador** completo, leia atentamente este manual e o manual da unidade motriz.

CZ POZOR!

Aby šlo použít fukar „**D-BV**“, popsaný v tomto návodu, smí se spojit pouze s hnací jednotkou stroje „**DS 2410 D - DS 3000 D**“ nebo stroje „**BC 241 D - BC 300 D**“; pečlivě dodržujte postupy montáže popsané v kapitole MONTÁŽ na str. 63. Před použitím úplně sestaveného **fukaru** si vždy pozorně přečtěte tento návod a návod k motorové jednotce.

GR ΠΡΟΣΟΧΗ!

Για να είναι δυνατή η χρήση της, η διάταξη φουσητήρα «**D-BV**» που περιγράφεται στο παρόν εγχειρίδιο πρέπει να συνδεθεί αποκλειστικά στην κινητήρια μονάδα του μηχανήματος «**DS 2410 D - DS 3000 D**» ή του μηχανήματος «**BC 241 D - BC 300 D**». Ακολουθήστε προσεκτικά τις διαδικασίες συναρμολόγησης που υπάρχουν στο κεφάλαιο «ΣΥΝΑΡΜΟΛΟΓΗΣΗ», σελίδα 62. Σε κάθε περίπτωση, πριν από τη χρήση του πλήρως συναρμολογημένου **φουσητήρα**, διαβάστε προσεκτικά το παρόν εγχειρίδιο και το εγχειρίδιο της κινητήριας μονάδας.

RUS UA ВНИМАНИЕ!

Для обеспечения возможности использования насадки «воздуходувка» “**D-BV**”, описанной в настоящем руководстве, ее следует подсоединять только к блоку двигателя машины “**DS 2410 D - DS 3000 D**” или машины “**BC 241 D - BC 300 D**”; тщательно следуйте процедурам монтажа, изложенным в разделе МОНТАЖ на стр. 63. В любом случае, перед использованием смонтированной **воздуходувки**, внимательно прочтите данное руководство и руководство на силовой агрегат.

TR UYARI!

Kullanılabilmesi için, bu kılavuzda açıklanan “**D-BV**” üfleyici donanımı sadece “**DS 2410 D - DS 3000 D**” makinenin veya “**BC 241 D - BC 300 D**” makinenin tahrik ünitesine bağlanmalıdır; MONTAJ bölümünde belirtilen montaj prosedürlerini tam olarak uygulayınız, bkz. syf. 62. Her halükarda, komple **üfleyiciyi** kullanmadan önce, bu kılavuzu ve motor birimi kılavuzunu dikkatlice okuyunuz.

PL UWAGA!

Aby skorzystać z przystawki - dmuchawy „**D-BV**” opisanej w niniejszej instrukcji, należy ją podłączyć wyłącznie do jednostki napędowej maszyny „**DS 2410 D - DS 3000 D**” lub maszyny „**BC 241 D - BC 300 D**”; Należy przy tym skrupulatnie przestrzegać procedur montażu opisanych w rozdziale MONTAŻ na str. 63. W każdym przypadku przed użyciem **dmuchawy** należy uważnie przeczytać niniejszą instrukcję obsługi oraz instrukcję dołączoną do modułu napędu.

P INDICE

INTRODUÇÃO _____	46	MANUTENÇÃO _____	72
COMPONENTES DE CORTA-SEBE _____	49	ARMAZENAGEM _____	74
NORMAS DE SEGURANÇA _____	50	DADOS TECNICO _____	76
EXPLICAÇÃO DE SIMBOLOS E ADVERTÊNCIAS DE SEGURANÇA _____	58	DECLARAÇÃO DE CONFORMIDADE _____	78
MONTAGEM _____	60	TABELA DE MANUTENÇÃO _____	80
TÉCNICAS DE TRABALHO _____	64	RESOLUÇÃO DE PROBLEMAS _____	82
		CERTIFICADO DE GARANTIA _____	85

CZ OBSAH

ÚVOD _____	46	ÚDRŽBA _____	73
SOUČÁSTI FUKARU _____	49	SKLADOVÁNÍ _____	75
BEZPEČNOSTNÍ PŘEDPISY _____	53	TECHNICKÉ ÚDAJE _____	76
VYSVĚTLENÍ SYMBOLŮ A BEZPEČNOSTNÍCH UPOZORNĚNÍ _____	58	ES PROHLÁŠENÍ O SHODĚ _____	78
MONTÁŽ _____	61	TABULKA ÚDRŽBY _____	80
PRACOVNÍ METODY _____	65	ŘEŠENÍ PROBLÉMŮ _____	82
		ZÁRUČNÍ PODMÍNKY _____	86

GR ΠΕΡΙΕΧΟΜΕΝΑ

ΕΙΣΑΓΩΓΗ _____	46	ΣΥΝΤΗΡΗΣΗ _____	72
ΕΞΑΡΤΗΜΑΤΑ ΤΟΥ ΚΛΑΔΕΥΤΙΚΟΥ _____	49	ΑΠΟΘΗΚΕΥΣΗ _____	74
ΠΡΟΔΙΑΓΡΑΦΕΣ ΑΣΦΑΛΕΙΑΣ _____	51	ΤΕΧΝΙΚΑ ΣΤΟΙΧΕΙΑ _____	76
ΕΠΕΞΗΓΗΣΗ ΣΥΜΒΟΛΩΝ ΚΑΙ ΠΡΟΕΙΔΟΠΟΙΗΣΕΙΣ ΑΣΦΑΛΕΙΑΣ _____	58	ΔΗΛΩΣΗ ΠΙΣΤΟΤΗΤΑΣ _____	78
ΕΥΝΑΡΜΟΛΟΓΗΣΗ _____	60	ΠΙΝΑΚΑΣ ΣΥΝΤΗΡΗΣΗΣ _____	80
ΤΕΧΝΙΚΕΣ ΕΡΓΑΣΙΑΣ _____	64	ΑΝΤΙΜΕΤΩΠΙΣΗ ΠΡΟΒΛΗΜΑΤΩΝ _____	82
		ΠΙΣΤΟΠΟΙΗΤΙΚΟ ΕΓΓΥΗΣΗΣ _____	85

RUS UA СОДЕРЖАНИЕ

ВВЕДЕНИЕ _____	46	ТЕХНИЧЕСКОЕ ОБСЛУЖИВАНИЕ _____	73
СОСТАВНЫЕ ЧАСТИ БЕНЗОНОЖИЦ _____	49	ХРАНЕНИЕ _____	75
МЕРЫ ПРЕДОСТОРОЖНОСТИ _____	54	ТЕХНИЧЕСКИЕ ХАРАКТЕРИСТИКИ _____	76
ОБЪЯСНЕНИЕ СИМВОЛОВ И ПРАВИЛА БЕЗОПАСНОСТИ _____	58	ЗАЯВЛЕНИЕ О СООТВЕТСТВИИ _____	78
СБОРКА _____	61	ТАБЛИЦА ТЕХОБСЛУЖИВАНИЯ _____	81
ПРАВИЛА РАБОТЫ _____	65	ПОИСК И УСТРАНЕНИЕ НЕИСПРАВНОСТЕЙ _____	83
		ГАРАНТИЙНЫЙ СЕРТИФИКАТ _____	86

TR İÇİNDEKİLER

GİRİŞ _____	46	BAKIM _____	72
ÇALI KESME MAKİNASININ PARÇALARI _____	49	MUHAFAZA _____	74
GÜVENLİK ÖNLEMLERİ _____	52	TEKNİK ÖZELLİKLER _____	76
SEMBOLLERİN AÇIKLAMASI VE GÜVENLİK İKAZLARI _____	60	UYGUNLUK BEYANI _____	78
MONTAJ _____	60	BAKIM TABLOSU _____	80
ÇALIŞMA TEKNİKLERİ _____	64	PROBLEM GİDERME _____	82
		GARANTI SERTİFİKASI _____	85

PL SPIS TREŚCI

WPROWADZENIE _____	46	KONSERWACJA _____	73
BUDOWA PRZYCINARKI _____	49	PRZECHOWYWANIE _____	75
NORMY BEZPIECZEŃSTWA _____	55	DANE TECHNICZNE _____	76
ZNACZENIE SYMBOLI I OSTRZEŻEŃ PRZED ZAGROŻENIAMI _____	58	DEKLARACJA ZGODNOŚCI _____	78
MONTAŻ _____	61	TABELA KONSERWACJI _____	81
TECHNIKI PRACY _____	65	ROZWIĄZYWANIE PROBLEMÓW _____	83
		CERTYFIKAT GWARANCYJNY _____	86

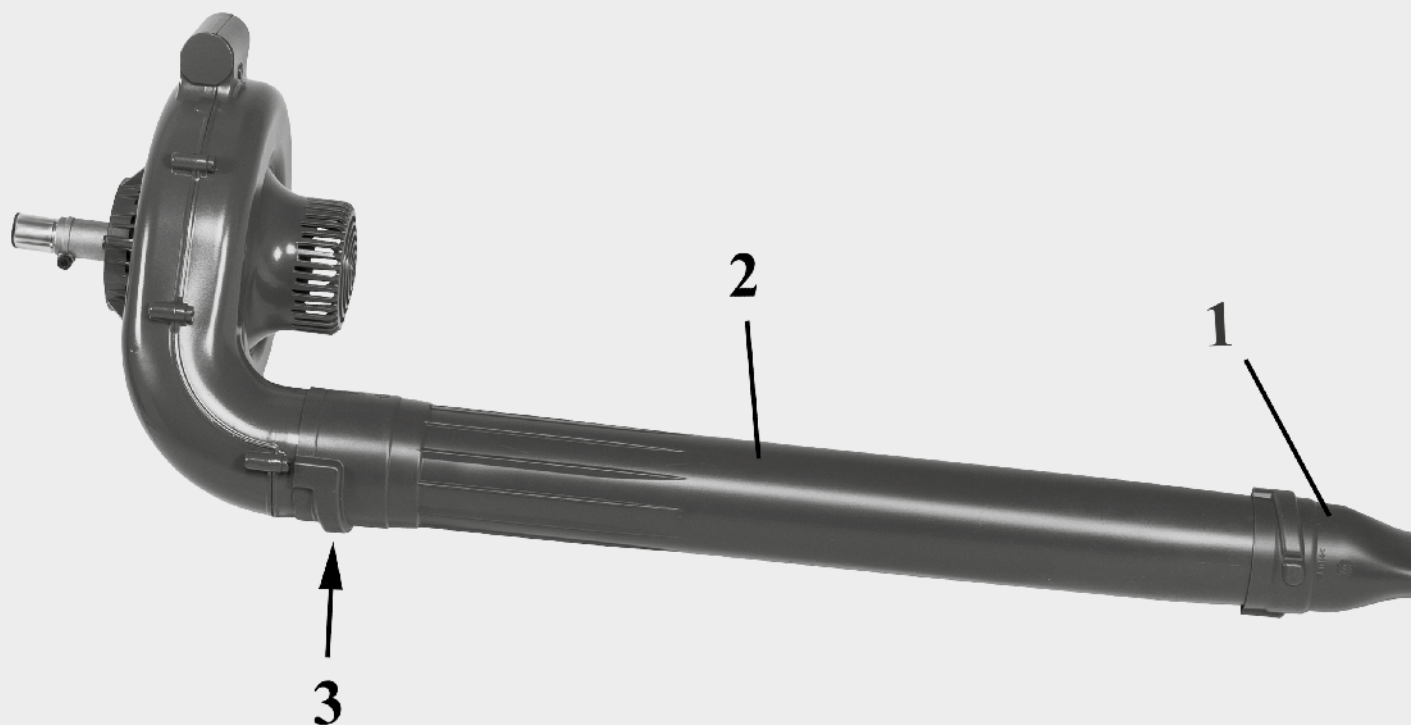

P COMPONENTES DO SOPRADOR

- 1 - Bico
- 2 - Tubo do soprador
- 3 - Parafuso de bloqueio do tubo

GR ΕΞΑΡΤΗΜΑΤΑ ΤΟΥ ΦΥΣΗΤΗΡΑ

- 1 - Στόμιο
- 2 - Σωλήνας φυσητήρα
- 3 - Βίδα ασφάλισης σωλήνα

TR ÜFLEYİCİNİN PARÇALARI

- 1 - Boru ağzı (ağızlık)
- 2 - Üfleyici borusu
- 3 - Boru sabitleme vidası

CZ SOUČÁSTI FUKARU

- 1 - Tryska
- 2 - Foukací trubka
- 3 - Šroub k uchycení trubky

RUS СОСТАВНЫЕ ЧАСТИ ВОЗДУХОДУВКИ

- UA** 1 - Сопловая насадка
- 2 - Нагнетательная труба
- 3 - Винт крепления трубки

PL BUDOWA DMUCHAWY

- 1 - Dysza
- 2 - Rura dmuchawy
- 3 - Śruby blokujące rurę



1

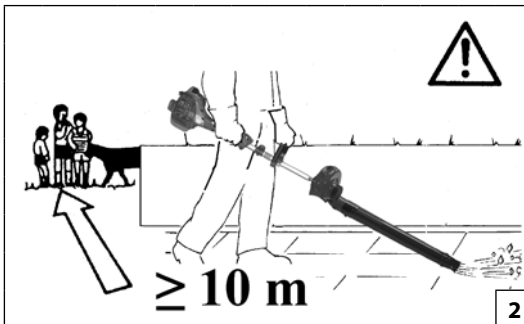

2

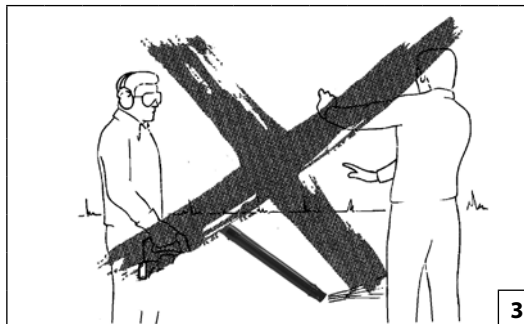

3



4

Português

NORMAS DE SEGURANÇA

⚠ ATENÇÃO – O soprador, se for bem utilizado, é um instrumento de trabalho rápido, cómodo e eficaz. Se for, no entanto, utilizado de forma incorrecta ou sem as devidas precauções poderá tornar-se um aparelho perigoso. Para que o seu trabalho se processe sempre de forma agradável e segura, respeite escrupulosamente as seguintes normas de segurança, bem como as que se apresentam ao longo de todo o manual.

⚠ ATENÇÃO! – A regulamentação nacional pode limitar o uso da máquina.

1. O soprador deve ser utilizado apenas por pessoas adultas que estejam em boas condições físicas e que conheçam as normas de utilização.
2. Não utilize o soprador em caso de fadiga físico ou sob o efeito de álcool e drogas (Fig. 1). Tenha especial cuidado antes de períodos de descanso e no final do seu turno.
3. Coloque sempre luvas, óculos e tampões de protecção auricular. Não use lenços, pulseiras ou quaisquer outros adornos que possam ficar presos no impulsor (vide pag. 56-57).
4. Não permita a permanência de outras pessoas ou animais no raio de 10 metros do soprador durante o arranque e a utilização (Fig.2).
5. Respeite as prescrições de segurança transmitidas pelas respectivas associações da categoria.
6. Trabalhe sempre em posição estável e segura.
7. Planeie antecipadamente o seu trabalho com todo o cuidado. Não inicie a actividade se a área de trabalho não estiver desimpedida e se não existirem pontos de apoio sólidos para os pés.
8. Não dirija o jacto de ar para pessoas ou animais (Fig. 3).
9. Utilize o soprador apenas em locais bem ventilados. Não o utilize em atmosferas explosivas, em ambientes fechados ou perto de substâncias inflamáveis (Fig. 4).
10. Verifique diariamente o soprador, certificando-se de

que todos os dispositivos de segurança (e não só) se encontram em funcionamento.

11. Não trabalhe com um soprador danificado, mal reparado, mal instalado ou alterado arbitrariamente. Não retire, danifique nem inutilize nenhum dispositivo de segurança.
12. Conserve cuidadosamente o presente manual e consulte-o antes de qualquer utilização.
13. Siga sempre as nossas instruções relativas às operações de manutenção.
14. Nunca efectue sozinho operações ou reparações que não se enquadrem nos procedimentos normais de manutenção. Contacte apenas oficinas especializadas e autorizadas.
15. Não utilize o soprador antes de tomar totalmente conhecimento do modo específico de utilização do aparelho.
16. É proibido aplicar à tomada de força do soprador um impulsor que não seja o fornecido pelo fabricante. Não é consentido o uso de outros grupos, pois aumentam o risco de acidentes pessoais.
17. Se precisar de se desfazer do soprador, não o abandone no meio ambiente. Entregue-o ao Revendedor, que procederá à correcta eliminação do aparelho.
18. Entregue ou empreste o soprador apenas a pessoas com experiência e conhecedoras do funcionamento e da correcta utilização do mesmo. Forneça também o manual com as instruções de utilização, o qual deve ser lido antes de se iniciar o trabalho.
19. Recomendamos que **nunca se ligue** a máquina **sem o impulsor**. Isto pode causar danos significativos nos componentes do motor e implicar a imediata anulação da garantia.
20. Não utilize o soprador perto de aparelhos eléctricos.
21. Não obstrua nem feche a tomada de entrada do ar do impulsor.
22. Não aproxime as mãos do impulsor nem proceda às operações de manutenção quando o motor estiver em

funcionamento.

23. Não utilize carburante (mistura) nas operações de limpeza
24. Retire o tampão da vela de ignição sempre que efectuar operações de manutenção, limpeza ou reparação. Utilize as luvas para a limpeza da lâmina e do impulsor.
25. Não bata nem force as pás do impulsor; não trabalhe com o impulsor danificado.
26. Não monte o impulsor em outros motores ou transmissores de potência.
27. Conserve o soprador num local seco, afastado do solo e com o reservatório vazio.
28. Transporte o soprador com o motor desligado.
29. De salientar que o proprietário ou o operador é responsável pelos acidentes ou riscos sofridos por terceiros ou bens de sua propriedade.
30. Mantenha todas as etiquetas com os sinais de perigo e de segurança em perfeitas condições. Em caso de danos ou deterioramentos, é necessário substituir as etiquetas imediatamente (vide pag. 58).
31. Não utilize a máquina para usos diferentes dos indicados no manual (vide pag. 64).

⚠ Com o motor em movimento, segure sempre com firmeza a pega dianteira com a mão esquerda e a trazeira com a mão direita (Fig. 5). Nunca cruze os braços enquanto segura nos punhos. Também os canhotos devem seguir estas instruções. Verifique que todas as partes do corpo fiquem distantes da panela de escape.

⚠ PERIGO DE QUEIMADURAS!

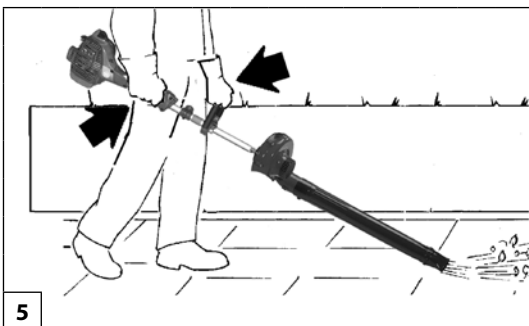

Ελληνικά

ΚΑΝΟΝΕΣ ΑΣΦΑΛΕΙΑΣ

⚠ ΠΡΟΣΟΧΗ - Ο φυσητήρας, εάν χρησιμοποιηθεί σωστά, είναι ένα γρήγορο, άνετο και αποτελεσματικό όργανο εργασίας. Εάν δεν χρησιμοποιηθεί σωστά ή χωρίς τα κατάλληλα μέτρα προφύλαξης, μπορεί να μετατραπεί σε επικίνδυνο εργαλείο. Για να είναι πάντα ευχάριστη και ασφαλής η εργασία σας, τηρείτε αυστηρά τους κανόνες ασφαλείας που ακολουθούν ή αναγράφονται στο εγχειρίδιο.

⚠ ΠΡΟΣΟΧΗ! - Η χρήση του μηχανήματος μπορεί να περιορίζεται από εθνικούς κανονισμούς.

1. Ο φυσητήρας πρέπει να χρησιμοποιείται μόνον από ενήλικες, με καλή φυσική κατάσταση και εν γνώσει των κανόνων χρήσης.
2. Μην χρησιμοποιείτε το φυσητήρας γεωτρύπανο σε συνθήκες φυσικής εξάντλησης ή κάτω από την επιρροή αλκοκόλ ή ναρκωτικών (Εικ. 1). Απαιτείται ιδιαίτερη προσοχή πριν από τα διαλείμματα εργασίας, καθώς και κατά το τέλος της βάρδιας εργασίας.
3. Χρησιμοποιείτε πάντοτε γάντια, προστατευτικά γυαλιά και προστατευτικά της ακοής. Μην χρησιμοποιείτε κασκόλ, καδένες ή οτιδήποτε άλλο μπορεί να μπλέξει στη φτερωτή (βλέπε σελ. 56-57).
4. Κατά την έναρξη της λειτουργίας και τη χρήση του φυσητήρα τυχόν άτομα ή ζώα πρέπει να βρίσκονται σε απόσταση 10 μέτρων (εικ. 2).
5. Τηρείτε τους κανόνες πρόληψης των ατυχημάτων που εκδίδουν οι αρμόδιες οργανώσεις.
6. Εργάζεστε πάντα σε σταθερή και ασφαλή θέση.
7. Προγραμματίστε εκ των προτέρων την εργασία σας. Μην εκτελείτε εργασίες, εάν στην περιοχή εργασίας υπάρχουν εμπόδια ή εάν δεν υπάρχουν σταθερά σημεία στήριξης για τα πόδια.
8. Μην κατευθύνετε τη ροή του αέρα σε ανθρώπους ή ζώα (Εικ. 3).
9. Χρησιμοποιείτε το φυσητήρα μόνο σε καλά αεριζόμενους χώρους. Μην τον χρησιμοποιείτε σε εκρηκτική ατμόσφαιρα, σε κλειστούς χώρους ή κοντά

σε εύφλεκτα υλικά (Εικ. 4).

10. Ελέγχετε καθημερινά το φυσητήρα για να βεβαιωθείτε ότι τα συστήματα ασφαλείας και όλα τα άλλα εξαρτήματα λειτουργούν κανονικά.
11. Μην εργάζεστε με το φυσητήρα σε κακή κατάσταση, πρόχειρα επισκευασμένο, μονταρισμένο ή τροποποιημένο. Μην αφαιρείτε, μην καταστρέφετε ή τροποποιείτε κανένα σύστημα ασφαλείας.
12. Φυλάξτε το παρόν εγχειρίδιο για να το συμβουλευέστε πριν από κάθε χρήση.
13. Ακολουθείτε πάντα τις οδηγίες μας για τη συντήρηση.
14. Μην εκτελείτε ποτέ μόνον ενέργειες ή επισκευές εκτός της τακτικής συντήρησης. Απευθυνθείτε μόνο σε εξειδικευμένα και εξουσιοδοτημένα συνεργεία.
15. Μην χρησιμοποιείτε το φυσητήρα πριν ενημερωθείτε για τη χρήση του.
16. Απαγορεύεται η τοποθέτηση στην είσοδο ισχύος του φυσητήρα, φτερωτής διαφορετικής από αυτήν που διαθέτει ο κατασκευαστής. Δεν επιτρέπεται η χρήση άλλων συστημάτων γιατί αυξάνουν τον κίνδυνο ατυχήματος.
17. Σε περίπτωση που ο φυσητήρας πρέπει να τεθεί εκτός λειτουργίας, μην τον εγκαταλείπετε στο περιβάλλον, αλλά παραδώστε τον στην Αντιπροσωπεία που θα φροντίσει για τη διάθεσή του.
18. Παραδώστε ή δανείστε το φυσητήρα μόνο σε έμπειρα άτομα που γνωρίζουν τη λειτουργία και τη σωστή χρήση του μηχανήματος. Παραδώστε και το εγχειρίδιο με τις οδηγίες χρήσης, για να το διαβάσουν πριν την έναρξη των εργασιών.
19. Συνιστάται να **μη βάζετε ποτέ εμπρός** το μηχάνημα **χωρίς τη φτερωτή**. Αυτό μπορεί να προκαλέσει σοβαρές βλάβες σε εξαρτήματα του κινητήρα και την άμεση έκπτωση της εγγυησης.
20. Μην χρησιμοποιείτε το φυσητήρα κοντά σε ηλεκτρικές συσκευές.
21. Μην φράζετε ή κλείνετε την είσοδο αέρα της φτερωτής.

22. Μην πλησιάζετε ποτέ τα χέρια στη φτερωτή και μην κάνετε συντήρηση με τον κινητήρα σε λειτουργία.
23. Μην χρησιμοποιείτε καύσιμο (μίγμα) για καθαρισμό
24. Αποσυνδέστε το καλώδιο από το μπουζί πριν από κάθε επέμβαση συντήρησης, καθαρισμού ή επισκευής. Χρησιμοποιείτε τα γάντια για τον καθαρισμό του μαχαίριου και της φτερωτής.
25. Αποφύγετε χτυπήματα και πιέσεις στα πτερύγια της φτερωτής. μην εργάζεστε αν η φτερωτή παρουσιάζει βλάβη.
26. Μην τοποθετείτε τη φτερωτή σε άλλους κινητήρες ή μεταδόσεις ισχύος.
27. Φυλάτε το φυσητήρα σε στεγνό χώρο, σε απόσταση από το έδαφος και με το ρεζερβουάρ άδειο.
28. Μεταφέρετε το φυσητήρα με τον κινητήρα σβηστό.
29. Μην ξεχνάτε ότι ο ιδιοκτήτης ή ο χειριστής του μηχανήματος είναι υπεύθυνος για ατυχήματα, βλάβες ή υλικές ζημιές τρίτων.
30. Διατηρείτε όλες τις ετικέτες και τα σήματα κινδύνου και ασφαλείας σε άριστη κατάσταση. Σε περίπτωση βλάβης ή φθοράς, φροντίστε για την έγκαιρη αντικατάστασή τους (βλέπε σελ. 58).
31. Μην χρησιμοποιείτε το μηχάνημα για χρήσεις που δεν προβλέπονται από το παρόν εγχειρίδιο (βλέπε σελ. 64).

⚠ Με το μοτερ εν κινήσει, κρατάτε παντα καλά την εμπροσθια λαβη με το αριστερο χερι και την οπισθια με το δεξι (Εικ. 5). Μην κρατάτε τις λαβές με σταυρωμένα τα χέρια. Οι ίδιες οδηγίες ισχύουν και για τους αριστερόχειρες. Βεβαιωθείτε ότι κανένα μέρος του σώματος δεν ακουμπά την εξαίμιση.

⚠ ΚΙΝΔΥΝΟΣ ΕΓΚΑΥΜΑΤΩΝ!



1

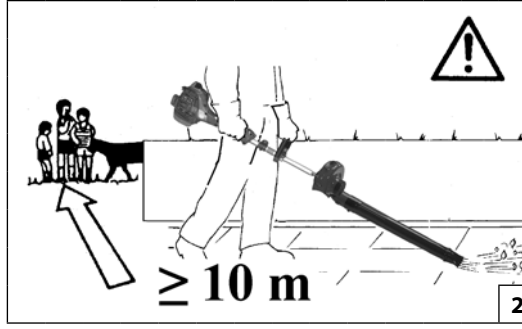

2

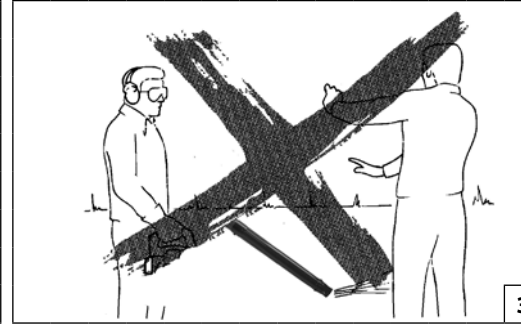

3

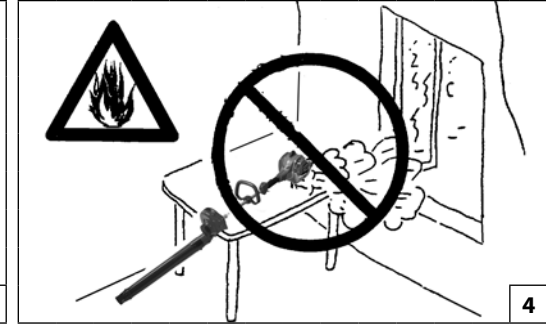

4

Türkçe

GÜVENLİK KURALLARI

⚠ DİKKAT – Üfleyici doğru kullanıldığında hızlı çalışan, rahat ve etkin bir araçtır; eğer doğru bir şekilde kullanılmazsa veya gerekli önlemler alınmazsa tehlikeli bir alete dönüşebilir. İşinizin daima zevkli ve güvenli olması için, burada aşağıda yer alan güvenlik kurallarına ve kılavuzda yer alan talimatlara uymaya özen gösteriniz.

⚠ DİKKAT! – Ulusal yönetmelikler makinenin kullanımını kısıtlayabilir.

1. Üfleyici yalnızca fiziksel sağlığı yerinde ve kullanım kurallarını bilen yetişkin kişiler tarafından kullanılmalıdır.
2. Fiziksel bir yorgunluk, alkol ve ilaç etkisinde olma gibi üfleyici deliciyi kullanmayınız (Şekil 1). Mesainizin sonlarındaki dinlenme dönemlerinden önce daha tedbirli olunuz.
3. Daima koruyucu eldiven, gözlük ve başlık kullanınız. Fular, bilezik veya döner bölüme takılabilecek diğer eşyalar takmayınız (bkz. sayfa 56-57).
4. Aletin çalıştırılması ve kullanımı sırasında diğer kişi ve hayvanların 10 metrelik yarıçap içerisinde durmalarına izin vermeyiniz (Şek. 2).
5. Bu alanda, ilgili derneklerce yayınlanmış kazalara karşı tedbir maddelerini inceleyiniz.
6. Daima sabit ve güvenli bir konumda çalışınız.
7. Çalışmanızı önceden dikkatlice planlayınız. Çalışma alanı boşaltılmamış ise ve ayaklarınız için sağlam dayanak noktaları yok ise çalışmaya başlamayınız.
8. Hava çıkışı kişilere veya hayvanlara doğru yöneltmeyiniz (Şekil 3).
9. Üfleyiciyi yalnızca iyi havalandırılmış yerlerde kullanınız. Patlayıcı bir ortamda, kapalı ortamlarda veya patlayıcı maddelere yakın yerlerde kullanmayınız (Şekil 4).

10. Güvenlik ve diğer tüm aksamalarının çalışır durumda olduğunu temin etmek için üfleyiciyi her gün kontrol ediniz.
11. Hasar görmüş, hatalı tamir edilmiş, yanlış monte edilmiş veya kurallara uygun olmayarak değiştirilmiş bir üfleyiciyle çalışmayınız. Herhangi bir güvenlik aksamını çıkarmayınız, zarar vermeyiniz veya etkisiz kılmayınız.
12. Bu kılavuzu her kullanımdan önce başvurmak üzere saklayınız.
13. Bakım işlemleri için daima talimatlarımızı takip ediniz.
14. Normal bakım işlemleri dışında işlem ve tamirleri tek başınıza gerçekleştirmeyiniz. Yalnızca uzman ve yetkili servislere başvurunuz.
15. Özel kullanım şekli hakkında bilgilenmeden üfleyiciyi kullanmayınız.
16. Üretici tarafından temin edilmemiş bir döner bölümün güç kullanarak üfleyiciye uygulanması yasaktır. Farklı uygulamaların kullanımı kaza riskini artırdığı için önerilmez.
17. Üfleyicinin servis dışı kalması gerektiği durumlarda açıkta bırakmayınız, doğru yerleşimi temin edecek Dağıtımçı_a teslim ediniz.
18. Üfleyiciyi yalnızca uzman kişilere ve makinenin işleyişini ve kullanımını iyi bilen kişilere veriniz ve kullandırınız. Aynı zamanda, kullanmaya başlamadan önce okumak üzere kullanım talimatlarını içeren k_lavuzu da temin ediniz.
19. Makineyi **döner bölüm olmadan** çalıştırmayınız **kesinlikle** önerilmemektedir. Bu, motora önemli ölçüde hasar verebilir ve garantinin anında geçersizleşmesine neden olur.
20. Üfleyiciyi elektrikli cihazların yakınında kullanmayınız.
21. Döner bölümün hava girişini bloke etmeyin veya

tamamen kapamayınız.

22. Ellerinizi döner bölüme yaklaştırmayınız veya motor çalışır durumdayken bakım yapmayınız.
23. Temizlik işlemleri için yakıt (karışım) kullanmayınız.
24. Her bakım, temizlik veya tamir işleminde buji başlığını çıkarınız. Bıçağın ve döner bölümün temizliği için eldiven kullanınız.
25. Döner bölüme zarar vermeyiniz veya zorlamayınız; hasar görmüş bir döner bölümlerle çalışmayınız.
26. Döner bölümü başka motorların veya elektrik bağlantılarının üzerine monte etmeyin.
27. Üfleyiciyi kuru yerlerde, yerden yüksekte ve yakıt deposu boş olarak muhafaza ediniz.
28. Üfleyiciyi motor kapalıyken taşıyınız.
29. Üçüncü şahısların veya sahip oldukları malların maruz kaldığı kazalardan veya risklerden makine sahibinin veya operatörün sorumlu tutulduğunu unutmayınız.
30. Tehlike uyarı etiketlerinin ve güvenlik etiketlerinin her zaman iyi bir durumda olmasını sağlayınız. Herhangi bir aksamın hasar görmesi, veya kötü hale gelmesi durumunda, zamanında gerekli değişikliği yapınız (Daha sayfa 58).
31. Makineyi, kitapçığında belirtilen amaçlar dışında kullanmayınız (Daha sayfa 64).

⚠ Motor çalışırken ön sapını sol elinizle, arka sapını da sağ elinizle sıkıca tutun (Şekil 5). Kulpları tutarken kollarınızı asla çapraz tutmayınız. Bu talimatlar solaklar için de geçerlidir. Tüm vücudunuzun bıçaklardan ve egsoz borusundan uzak olmasına dikkat ediniz.

⚠ YANMA TEHLİKESİ!

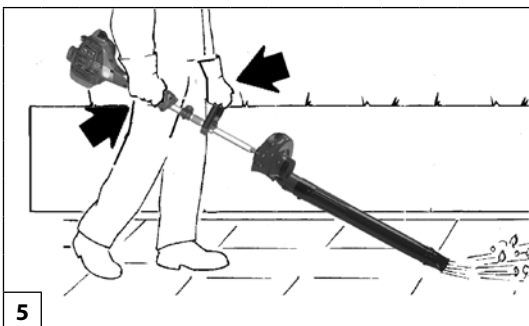

Česky

BEZPEČNOSTNÍ PŘEDPISY

⚠ UPOZORNĚNÍ - Zahradní fukar je při správném používání rychlý, pohodlný a účinný pomocník, ale při nesprávném a neopatrném užití by se mohl stát nebezpečným nástrojem. Chcete-li, aby Vaše práce byla vždy příjemná a bezpečná, přísně dodržujte bezpečnostní předpisy uvedené zde a dále v příručce. Tento přístroj je určen pouze k odfoukávání suchých a lehkých materiálů, jako např. listí, trávy, malých větviček a kousků papíru. Pro jiné účely není tento přístroj určen.

⚠ UPOZORNĚNÍ! - Národní zákonné úpravy mohou omezit používání stroje.

- Zahradní fukar smí používat pouze dospělé osoby v dobré fyzické a psychické kondici, které se seznámily s návodem k použití.
- Nepoužívejte fukar, pokud jste unaveni, pokud jste požíli alkohol nebo omamné látky (obr. 1). Ještě opatrněji pracujte před pracovní přestávkou nebo ke konci pracovní směny. Nedovolte dětem, aby fukar používaly.
- Při práci používejte vždy rukavice, ochranné brýle a chrániče sluchu. Nenoste šály, náramky nebo jiné předměty, které by mohly být zachyceny oběžným kolem (viz strana 56-57).
- Při spouštění a chodu fukaru nesmějí stát další osoby ani zvířata v okruhu 10 m od fukaru (obr. 2).
- Dodržujte bezpečnostní předpisy vydané pro zařízení této kategorie příslušnými institucemi.
- Pracujte vždy ve stabilní a bezpečné poloze.
- Práci si předem naplánujte. Nezačínajte práci, jestliže pracovní prostor není úplně prázdný a jestliže v něm nemáte pevné opěrné body pro nohy.
- Proud vzduchu nesmí směřovat na osoby nebo zvířata (obr. 3).
- Zahradní fukar používejte pouze na dobře větraných místech. Nepoužívejte jej ve výbušném prostředí, v

uzavřených prostorách a v blízkosti hořlavých látek (obr. 4).

- Denně fukar kontrolujte, zda jsou bezpečnostní a další zařízení funkční.
- S poškozeným, špatně opraveným, špatně smontovaným nebo nevhodně upraveným fukarem nepracujte. Neodstraňujte, nepoškozujte ani nevyřazujte z provozu žádná bezpečnostní zařízení.
- Pečlivě si tuto příručku uschovejte a před každým použitím si ji přečtěte.
- Při údržbě se vždy řiďte našimi pokyny.
- Nikdy sami neprovádějte úpravy nebo opravy, které překračují rámec běžné údržby. Vždy se obračete na specializované a autorizované dílny.
- S fukarem pracujte jen v případě, že jste se jej naučili ovládat.
- Použití jiného oběžného kola turbíny k pohonu fukaru místo kola dodaného výrobcem je zakázáno. Použití jiného příslušenství není dovoleno; mohlo by se tak zvýšit riziko úrazu.
- V případě, že se rozhodnete fukar dále nepoužívat, nevyhazujte jej do domovního odpadu, ale odevzdejte jej svému prodejci, který se postará o správnou likvidaci.
- Fukar půjčujte pouze zkušeným osobám, které jsou seznámeny s jeho chodem a správným používáním. K fukaru vždy přiložte příručku s návodem k použití, kterou je nutné pročíst ještě před začátkem práce.
- Fukar by se nikdy neměl spouštět bez namontovaného oběžného kola. Mohlo by dojít k závažnému poškození motoru a okamžitému propadnutí záruky.
- Nikdy nepoužívejte fukar v blízkosti elektrických zařízení.
- Neucpávejte a neuzavírejte sací hrdlo vzduchu rotoru.
- K rotoru nepřibližujte ruce, neprovádějte údržbu při spuštěném motoru.

23. K čištění nepoužívejte palivo (směs).

24. Při údržbě, čištění nebo opravě vždy odpojte kabelovou koncovku svíčky. Při čištění nože a oběžného kola turbíny používejte vždy rukavice.

25. Netlučte do lopatek oběžného kola, ani je násilím neohýbejte; s poškozeným oběžným kolem nepracujte.

26. Oběžné kolo nenasazujte na jiné motory nebo hnací zařízení.

27. Fukar ukládejte na suché místo, ne přímo na podlahu a s prázdnou nádržkou.

28. Při přepravě musí být motor fukaru vypnutý.

29. Uvědomte si, že majitel nebo pracovník je odpovědný za úrazy nebo nebezpečí, které se stanou třetím osobám nebo jejich majetku.

30. Výstražné štítky, které jsou na stroji umístěny z důvodu upozornění obsluhy na nebezpečí, udržujte v čitelném stavu. V případě poškození štítky vyměňte za nové (viz strana 58).

31. Nepoužívejte plotové nůžky k jiným účelům, než ke kterým jsou doporučeny výrobcem v tomto návodu k použití (viz strana 65).

⚠ Pokud motorová pila běží, držte přední rukojeť pevně levou rukou a zadní rukojeť pravou rukou (obr. 5). Když držíte rukojeti, nesmíte zkrřížit paže. Rovněž leváci musí dodržovat tyto pokyny. Ověřte si, že se žádnou částí vašeho těla nedotýkáte tlumiče výfuku.

⚠ NEBEZPEČÍ POPÁLENÍ!



1

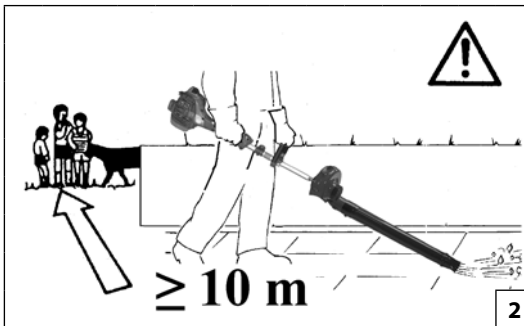

2

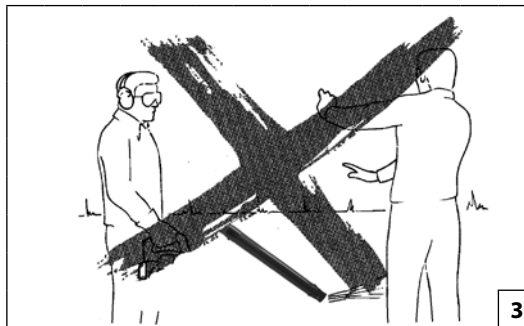

3



4

Русский

ПРАВИЛА БЕЗОПАСНОСТИ

⚠ ВНИМАНИЕ - Если ее правильно используете, воздуходувка позволяет Вам быстро, легко и эффективно выполнять работу; а если Вы не будете принимать необходимые меры предосторожности или будете использовать машину не по назначению, то могут создаться опасные ситуации. Для обеспечения приятных и безопасных условий работы строго соблюдайте ниже и дальше изложенные правила безопасности.

⚠ ВНИМАНИЕ! - Использование машины может регламентироваться национальным законодательством.

1. Воздуходувкой должны пользоваться исключительно взрослые, ознакомленные с правилами ее эксплуатации и в хорошем физическом состоянии.
2. Запрещается использовать воздуходувку лицам, находящимся в состоянии физического утомления или под воздействием алкоголя, наркотических или лекарственных средств (Рис. 1). Будьте особо внимательны во время перерывов в работе и в конце работы.
3. Всегда носите перчатки, защитные очки и наушники. Не носите шарфы, браслеты или другие предметы, которые могли бы зацепиться за крыльчатку (см. стр. 56-57).
4. Не позволяйте другим людям или животным находиться в радиусе 10 м от воздуходувки во время ее пуска и использования (Рис. 2).
5. Соблюдайте правила техники безопасности, изданные соответствующими отраслевыми объединениями.
6. Всегда работайте в устойчивом и надежном положении.
7. Заблаговременно планируйте работу. Не приступайте к работе на неосвобожденном рабочем участке, а также при отсутствии мест, которые могут служить прочной опорой для ног.
8. Не направляйте воздушную струю на людей или животных (Рис. 3).
9. Используйте воздуходувку только в хорошо

прветриваемых местах. Не используйте машину во взрывоопасных средах, в закрытых помещениях или вблизи от огнеопасных веществ (Рис. 4).

10. Ежедневно проверяйте работоспособность всех защитных и прочих устройств воздуходувки.
11. Не используйте воздуходувку, если она повреждена, неправильно отремонтирована, ошибочно собрана или произвольно изменена. Не снимайте, повреждайте или выводите из строя никакое защитное устройство.
12. Тщательно храните это руководство и справляйтесь в нем перед каждым использованием машины.
13. Всегда придерживайтесь приведенной в этом руководстве инструкции по техобслуживанию.
14. Производите самостоятельно только текущие ремонтные работы. Для остальных работ всегда обращайтесь к специализированному и уполномоченному мастерским.
15. Используйте воздуходувку только после внимательного изучения правил ее эксплуатации.
16. К отбору мощности воздуходувки допускается подсоединить только крыльчатку, входящую в комплект поставки. Кроме комплектующих принадлежностей, нельзя использовать другие устройства, так как это повысило бы опасность несчастных случаев.
17. В случае вывода из строя воздуходувки, не оставьте ее в окружающей среде, а сдайте Вашему дилеру, который распорядится о ее надлежащем уничтожении.
18. Воздуходувку предоставляйте или давайте в займы только опытным людям, уже знакомым с машиной и правилами ее эксплуатации. Вместе с машиной поставляйте также это руководство, которое пользователь должен прочитать перед началом работы.
19. Рекомендуем **никогда не запускать машину без крыльчатки**. Это может привести к серьезным повреждениям составных частей двигателя, а также к немедленной отмене гарантии.
20. Не используйте воздуходувку вблизи от электрооборудования.
21. Не закупоривайте и не закрывайте воздухозаборник

крыльчатки.

22. Не прикасайтесь к крыльчатке и не проводите ремонтные работы при работающем двигателе.
23. Не используйте топливо (топливную смесь) для очистки машины.
24. Перед проведением любой операции по техобслуживанию, чистке или ремонту снимите колпачок со свечи зажигания. При чистке ножа и крыльчатки всегда носите перчатки.
25. Не ударяйте по лопастям крыльчатки и не надавливайте на них. Не работайте с поврежденной крыльчаткой.
26. Не устанавливайте крыльчатку на другие двигатели или силовые передачи.
27. Храните воздуходувку в сухом месте, не прямо на земле и с пустым топливным баком.
28. Переносите воздуходувку при выключенном двигателе.
29. Не забывайте, что владелец или оператор изделия несет ответственность за несчастные случаи или создание опасных ситуаций для третьих лиц или их собственности.
30. Сохраняйте в целостности все этикетки с предохранительными символами или указаниями по безопасности. В случае повреждения или износа их следует немедленно заменить (стр. 58).
31. Не используйте машину по назначению, отличному от указанного в настоящем руководстве (стр. 65).

⚠ Когда цепная пила работает, следует твердо держать переднюю ручку левой рукой, а заднюю рукоятку правой рукой (Рис.5). Ни в коем случае не скрещивайте руки, когда вы держите кусторез. Эти указания относятся также на левшей. Старайтесь держать все части тела в стороне от ножей и глушителя.

⚠ ОПАСНОСТЬ ПОЛУЧЕНИЯ ОЖОГА!

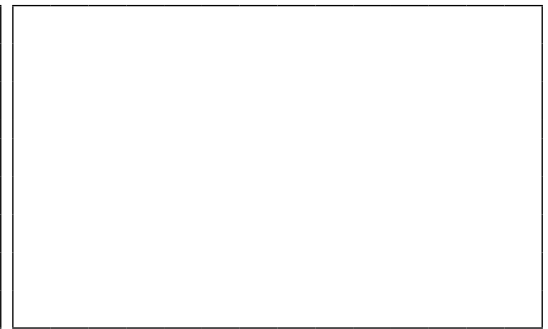
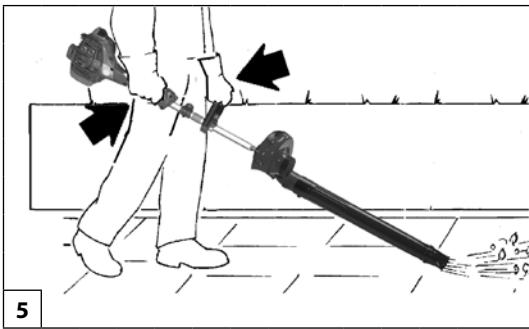

Polski

ZASADY BEZPIECZEŃSTWA

⚠ UWAGA - Prawidłowo użytkowana dmuchawa jest szybkim, wygodnym i efektywnym narzędziem pracy; używana w sposób nieprawidłowy lub bez wymaganych środków ostrożności może stać się urządzeniem niebezpiecznym. Aby praca przy użyciu dmuchawy była zawsze przyjemna oraz bezpieczna, należy skrupulatnie przestrzegać zasad bezpieczeństwa podanych poniżej oraz w dalszej części instrukcji obsługi.

⚠ UWAGA! - Przepisy krajowe mogą ograniczać korzystanie z urządzenia.

1. Dmuchawa może być używany wyłącznie przez osoby dorosłe będące w dobrej kondycji fizycznej i znające zasady jego obsługi.
2. Nie używać dmuchawy, gdy odczuwa się zmęczenie fizyczne albo, gdy jest się pod wpływem alkoholu lub narkotyków (Rys. 1). Szczególną ostrożność zachować należy przed przerwami i końcem zmiany pracy.
3. Zawsze zakładać rękawice, okulary ochronne oraz osłony na uszy. Nie zakładać szalików, bransoletek lub innych rzeczy, które mogłyby zostać wciągnięte przez wirnik (Patrz str. 56-57).
4. Nie pozwalać, aby podczas rozruchu i użytkowania dmuchawy w promieniu 10 metrów od urządzenia przebywały inne osoby lub zwierzęta (Rys.2).
5. Przestrzegać przepisów BHP określonych przez stowarzyszenia branżowe.
6. Zawsze pracować zachowując stabilną i bezpieczną pozycję.
7. Planować pracę z wyprzedzeniem. Nie rozpoczynać pracy, jeżeli strefa pracy nie jest wolna od przeszkód i jeżeli brakuje punktów oparcia dla stóp.
8. Nie kierować strumienia powietrza w stronę osób ani zwierząt (Rys. 3).
9. Stosować dmuchawę jedynie w miejscach o dobrej wentylacji. Nie używać dmuchawy w atmosferze

wybuchowej, w środowisku zamkniętym lub w pobliżu materiałów łatwopalnych (Rys. 4).

10. Codziennie kontrolować dmuchawę, aby upewnić się, czy wszystkie urządzenia zabezpieczające i inne są sprawne.
11. Nie używać uszkodzonej dmuchawy, dmuchawy niewłaściwie naprawionej, zamontowanej lub zmodyfikowanej przez osoby nieposiadające odpowiednich kwalifikacji. Nie zdejmować, nie uszkadzać, nie wyłączać żadnego urządzenia zabezpieczającego.
12. Przechowywać niniejszą instrukcję w odpowiednich warunkach i korzystać z niej przed każdym użyciem urządzenia.
13. Postępować zawsze zgodnie z naszymi instrukcjami dotyczącymi konserwacji.
14. Nie należy nigdy wykonywać samemu czynności lub napraw niewchodzących w zakres zwykłej konserwacji. W takich wypadkach należy zwracać się wyłącznie do wyspecjalizowanego i autoryzowanego serwisu.
15. Nie używać dmuchawy bez odpowiedniego przeszkolenia w zakresie jej zastosowania.
16. Zabrania się wmontowywania na siłę w dmuchawę wirników innych niż dostarczonych przez producenta. Inne zastosowania są wykluczone, ponieważ zwiększają niebezpieczeństwo wypadków.
17. W przypadku konieczności złomowania dmuchawy, należy oddać ją do sprzedawcy, który podejmie odpowiednie kroki.
18. Dmuchawę udostępniać lub pożyczać wyłącznie osobom z doświadczeniem, znającym zasady działania i prawidłowej obsługi urządzenia. Dostarczyć im wraz z urządzeniem instrukcję obsługi, którą powinni przeczytać przed przystąpieniem do pracy.
19. Zaleca się, aby urządzenie nigdy nie było włączane bez wirnika. Może to powodować poważne uszkodzenia części silnika oraz doprowadzi do

natychmiastowej utraty gwarancji.

20. Nigdy nie używać dmuchawy w pobliżu urządzeń elektrycznych.
21. Nie zasłaniać i nie zamykać otworów doprowadzających powietrze do wirnika.
22. Nie zbliżać rąk do wirnika. Nie przeprowadzać żadnych czynności konserwacyjnych, gdy silnik pracuje.
23. Nie używać paliwa (mieszanki) do czyszczenia.
24. Przed czynnościami konserwacyjnymi, czyszczeniem i naprawami należy usunąć nakrętkę świecy zapłonowej. Podczas czyszczenia noża i wirnika należy nosić rękawice.
25. Nie uderzać ani nie wciskać na siłę łopat wirnika; nie przystępować do pracy, gdy wirnik jest uszkodzony.
26. Nie montować wirnika na innych silnikach lub przekładniach mocy.
27. Przechowywać dmuchawę w suchym miejscu, ponad poziomem gruntu. Zbiornik powinien być opróżniony.
28. Przenoszenie i transport dmuchawy dozwolone są jedynie przy wyłączonym silniku.
29. Należy pamiętać, że właściciel lub użytkownik ponosi odpowiedzialność za wypadki lub ryzyko ponoszone przez osoby trzecie lub należące do nich mienie.
30. Wszystkie oznaczenia niebezpieczeństw oraz informacje BHP powinny być utrzymywane w idealnym stanie. W przypadku uszkodzeń lub pogorszenia ich stanu, należy je jak najszybciej wymienić (patrz Str. 58).
31. Nie używać urządzenia do celów innych niż wskazane w instrukcji (patrz Str. 65).

⚠ Podczas pracy silnika zawsze mocno trzymać uchwyt przedni lewą ręką, a uchwyt tylny prawą ręką (Rys.5). Nie krzyżować nigdy ramion, trzymając nożyce za uchwyty. Te instrukcje dotyczą również osób leworęcznych. Sprawdzić, czy wszystkie części ciała są oddalone od tłumika.

⚠ NIEBEZPIECZEŃSTWO POPARZENIA!



1



2



3

Size 41 p.n. 001001079A
 Size 42 p.n. 001001080A
 Size 43 p.n. 001001081A
 Size 44 p.n. 001001082A
 Size 45 p.n. 001001083A



4

p.n. 3155026R

Português	Ελληνικά	Türkçe
VESTUÁRIO DE SEGURANÇA	ΠΡΟΣΤΑΤΕΥΤΙΚΗ ΕΝΔΥΜΑΣΙΑ ΑΣΦΑΛΕΙΑΣ	KORUYUCU GÜVENLİK GİYSİ
<p>Ao trabalhar com o soprador utilize sempre um vestuário de protecção homologado. A utilização do vestuário de segurança não elimina o perigo de acidentes mas reduz as suas consequências. O seu revendedor pode aconselhá-lo na escolha do vestuário adequado.</p> <p>O vestuário deve ser adequado e não deve atrapalhar o operador. Utilize sempre um vestuário de protecção aderente. O casaco (Fig. 1) e as calças com peitilho (Fig. 2) de protecção são ideais. Não utilize roupas, cachecóis, gravatas ou colares-que possam ficar presos nas moitas. Prenda os cabelos e os proteja com um lenço, boné, capacete, etc.</p> <p>Calce sapatos ou botas de segurança com sola de borracha e biqueira de aço (Fig. 3).</p> <p>Utilize óculos ou uma viseira de protecção (Fig. 4-5)!</p> <p>Utilize protecções contra o rumor; auriculares (Fig. 6) ou tampões. A utilização de tais meios requer mais atenção e cautela do operador pois diminui-se a percepção de sinais de perigo como gritos e alarmes. Retire sempre as protecções para os ouvidos assim que desligar o motor.</p> <p>Calce luvas (Fig. 7) que permitam absorver o máximo possível as vibrações.</p>	<p>Όταν εργάζεστε με το φυσητήρα πρέπει να χρησιμοποιείτε πάντοτε εγκεκριμένη προστατευτική ενδυμασία ασφαλείας. Η χρήση της προστατευτικής ενδυμασίας δεν καταργεί τους κινδύνους τραυματισμού αλλά περιορίζει τις συνέπειες σε περίπτωση ατυχήματος. Συμβουλευθείτε το κατάστημα της εμπιστοσύνης σας για την επιλογή της κατάλληλης ενδυμασίας.</p> <p>Η ενδυμασία πρέπει να είναι κατάλληλη και να μην εμποδίζει. Χρησιμοποιείτε εφαρμοστά προστατευτικά ενδύματα. Το τζάκετ (Εικ. 1) και η φόρμα προστασίας (Εικ. 2) παρέχουν την ιδανική προστασία. Μην χρησιμοποιείτε ενδύματα, κασκόλ, γραβάτες ή κοσμήματα που μπορούν να μπερδεύονται στους θάμνους. Μαζέψτε τα μακριά και προστατέψτε τα (π.χ. με ένα φουλάρι, καπέλο, κράνος κλπ.).</p> <p>Χρησιμοποιείτε νποδήματα ασφαλείας με αντιολισθητικές σόλες και ασφάλινο προστατευτικό δακτύλων (Εικ. 3).</p> <p>Χρησιμοποιείτε γυαλιά ή μάσκα προστασίας (Εικ. 4-5)!</p> <p>Χρησιμοποιείτε προστατευτικά ακοής όπως καλύμματα (Εικ. 6) ή ωτοασπίδες. Η χρήση μέσω προστασίας για την ακοή απαιτεί μεγαλύτερη προσοχή και σύνεση γιατί περιορίζει τη δυνατότητα να γίνουν αντιληπτά ηχητικά σήματα κινδύνου (φωνές, συναγερμοί κλπ). Αφαιρείτε τα προστατευτικά ακοής μόλις σβήνετε τον κινητήρα.</p> <p>Χρησιμοποιείτε γάντια (Εικ. 7) που επιτρέπουν τη μέγιστη απορρόφηση των κραδασμών.</p>	<p>Üfleyicini kullanırken gerekli emniyet açısından her zaman için koruyucu giysiler giyiniz. Koruyucu giysilerin kullanımı yaralanma riskini ortadan kaldırmaz, fakat bir kaza halinde yaralanmanın etkisini azaltırlar. Uygun koruyucu giysiler seçimi hakkında bilgi almak için satıcınız ile temasa geçiniz.</p> <p>Koruyucu giysi size uygun olmalı ve hareketinizi engellememelidir. Uygun koruyucu kıyafet giyiniz. Ceket (Şekil 1), önlük (Şekil 2), koruyucu dizlik aksesuarları idealdir. Hareketli aksamlara takılabilecek nitelikte elbiseler, eşarplar, boyun bağları veya kolyeler kullanmayınız. Saçlarınızı toplayınız ve korumaya alınız (örneğin, bir eşarp, başlık, bir kask vb. ile).</p> <p>Takviyeli, kaymayan ve burnu çelik takviyeli olan güvenlik ayakkabılarından giyiniz (Şekil 3).</p> <p>Koruyucu gözlük veya şapka siperi takınız (Şekil 4-5).</p> <p>Gürültü önleyici aparat takınız; örneğin kep (Şekil 6) veya susturucu aparatlar gibi. İşitme kaybını önleyici koruma aparatlarının kullanımı büyük bir dikkat ve titizlik gerektirir, çünkü akustik tehlike uyarı seslerini (ikaz sesi, alarmlar, v.s.) duyamayabilirsiniz. Motoru durdurduktan hemen sonra kulak koruyucularını çıkarınız.</p> <p>Titreşimi maksimum seviyede emen eldivenler (Şekil 7) kullanınız.</p>



5

p.n. 001000939A

p.n. 001000940A



6

p.n. 001000835



7

Česky

BEZPEČNOSTNÍ OCHRANNÝ ODĚV

Při práci s fukarem si vždy oblékejte homologovaný bezpečnostní ochranný oděv. Použití ochranného oděvu neodstraní nebezpečí úrazu, ale v případě nehody sníží její důsledky. Při výběru vhodného oděvu si nechte poradit svým prodejcem.

Oděv musí být vhodný k dané práci a přitom pohodlný. Noste ochranný přiléhavý oděv. **Ideálním pracovním oděvem je bunda (obr. 1), a pracovní kalhoty (obr. 2).** Nenoste oděvy, šály, kravaty nebo přívěšky, které by se mohly zachytit v křoví. Máte-li dlouhé vlasy, svažte si je a chraňte je např. šátkem, čepicí nebo helmou.

Noste ochranné boty nebo holínky vybavené protiskluzovou podrážkou a ocelovými špičkami (obr. 3).

Při práci používejte vždy ochranné brýle nebo hledí (obr. 4-5).

Noste ochranu proti hluku; např. sluchátka (obr. 6) nebo ušní ucpávky. Používání pomůcek k ochraně sluchu vyžaduje větší pozornost a opatrnost, protože pracovník hůře vnímá zvukové výstražné signály (křik, zvukové výstrahy apod.). Jakmile vypnete motor, vždy hned sejměte ochranu sluchu.

Noste rukavice (obr. 7), které co nejvíce pohlcují vibrace.

Русский

ЗАЩИТНАЯ ОДЕЖДА

При работе с воздуходувки всегда надевайте сертифицированную защитную одежду. Применение защитной одежды не устраняет риск получения травмы, но уменьшает возможные последствия несчастного случая. При выборе защитной одежды руководствуйтесь рекомендациями Вашего доверенного дилера.

Одежда должна быть удобной и не мешать при работе. Надевайте прилегающую к телу защитную от порезов одежду. **Защитные куртка (Рис. 1) и комбинезон (Рис. 2) являются идеальным решением.** Не надевайте платья, шарфы, галстуки или цепочки, которые могут зацепиться за ветки. Соберите в пучок длинные волосы и спрячьте их (например под платок, шапку, каску и т.д.).

Надевайте защитные ботинки или сапоги, имеющие противоскользкие подошвы и стальные наконечники (Рис. 3).

Всегда надевайте защитные очки или козырек (Рис. 4-5).

Используйте приспособления для защиты органов слуха, например, наушники (Рис. 6) или затычки. Применение приспособлений для защиты органов слуха требует особого внимания и осторожности, так как при этом ограничивается способность воспринимать звуковые сигналы об опасности (крики, сигналы предупреждения и т.д.). Всегда снимайте средства защиты слуха сразу же после остановки двигателя.

Надевайте перчатки (Рис. 7), обеспечивающие максимальное поглощение вибраций.

Polski

ODZIEŻ OCHRONNA

W czasie pracy z dmuchawy należy zawsze mieć na sobie odzież ochronną posiadającą odpowiednie atesty. Użycie odzieży ochronnej nie eliminuje ryzyka urazu, ale zmniejsza szkody w razie wypadku. W kwestii wyboru odpowiedniej odzieży ochronnej należy zwrócić się o radę do zaufanego sprzedawcy.

Odzież powinna być dopasowana i niekrępująca. Mieć na sobie odzież ściśle przylegającą. **Idealna byłaby kurtka (Rys. 1) oraz spodnie robocze (Rys. 2).** Nie nosić ubrań, szalików, krawatów lub biżuterii, które mogłyby zaplątać się w krzaki. Długie włosy należy spiąć i zabezpieczyć (na przykład chustą beretem, kaskiem itd.).

Założyć buty ochronne zaopatrzone w przeciwpoślizgowe oraz stalowe czubki (Rys. 3).

Zakładać okulary lub osłonę ochronną (Rys. 4-5).

Stosować środki ochrony przed hałasem; na przykład słuchawki (Rys. 6) lub zatyczki do uszu. Używanie środków ochrony słuchu wymaga dużej uwagi i ostrożności, ponieważ powoduje to ograniczenie możliwości usłyszenia sygnałów dźwiękowych ostrzegających przed niebezpieczeństwem (krzyk, alarm itp.). Zaraz po zatrzymaniu silnika należy zdjąć nauszники chroniące słuch.

Zakładać rękawice (Rys. 7), które zapewniają maksymalną absorpcję drgań.

P EXPLICAÇÃO DE SIMBOLOS E ADVERTÊNCIAS DE SEGURANÇA

GR ΕΠΕΞΗΓΗΣΗ ΣΥΜΒΟΛΩΝ ΚΑΙ ΠΡΟΕΙΔΟΠΟΙΗΣΕΙΣ ΑΣΦΑΛΕΙΑΣ

TR SEMBOLLERİN AÇIKLAMASI VE GÜVENLİK İKAZLARI

CZ VYSVĚTLENÍ SYMBOLŮ A BEZPEČNOSTNÍCH UPOZORNĚNÍ

RUS UA ОБЪЯСНЕНИЕ СИМВОЛОВ И ПРАВИЛА БЕЗОПАСНОСТИ

PL ZNACZENIE SYMBOLI I OSTRZEŻEN PRZED ZAGROŻENIAMI

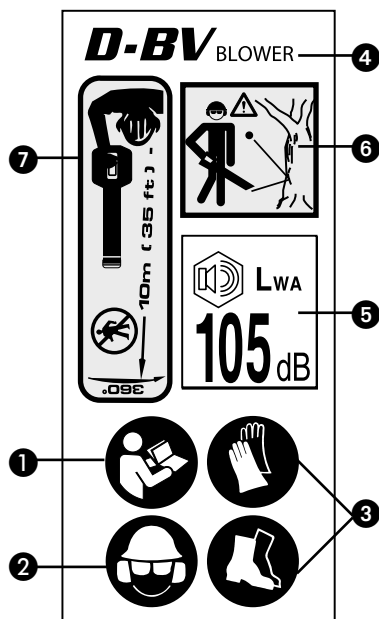

- P**
- 1 - Antes de utilizar a máquina, leia o manual de instruções.
 - 2 - Usar capacete, botas, macacão e protetor auricular.
 - 3 - Use calçado antiderrapante de protecção e luvas homologadas.
 - 4 - Tipo de máquina: **SOPLADOR**.
 - 5 - Nivel potencia acústica garantido
 - 6 - **ATENÇÃO** – O soprador pode lançar objectos a alta velocidade que podem fazer ricochete e atingir o operador. Isto pode provocar danos graves nos olhos.
 - 7 - O utilizador do soprador deve certificar-se de que não existem pessoas ou animais a uma distância inferior a 10 metros. Sempre que vários operadores estiverem a trabalhar na mesma área, devem manter uma distância de segurança superior a 10 metros um do outro.

- GR**
- 1 - Διαβάστε το εγχειρίδιο χρήσης και συντηρησης πριν χρησιμοποιήσετε αυτό το μηχανήμα.
 - 2 - Φοράτε προστατευτικό κράνος, γυαλιά και ωτοασπίδες.
 - 3 - Χρησιμοποιείτε εγκεκριμένα αντιολισθητικά υποδήματα προστασίας και γάντια.
 - 4 - Τύπος μηχανήματος: **ΦΥΣΗΤΗΡΑΣ**.
 - 5 - Εγγυημένη σταθμη ακουστικής ισχύος
 - 6 - **ΠΡΟΣΟΧΗ**-Ο φυσητήρας μπορεί να εκσφενδονίσει αντικείμενα με μεγάλη ταχύτητα, τα οποία μπορούν να εξοστρακιστούν και να χτυπήσουν το χειριστή. Το πλήγμα αυτό μπορεί να προκαλέσει σοβαρό τραυματισμό στα μάτια.
 - 7 - Ο χρήστης του φυσητήρα πρέπει να είναι βέβαιος ότι δεν υπάρχουν άνθρωποι ή ζώα σε ακτίνα 10 μέτρων. Κάθε φορά που εργάζονται περισσότερα άτομα ταυτόχρονα στην ίδια περιοχή, θα πρέπει να διατηρούν μεταξύ τους απόσταση ασφαλείας τουλάχιστον 10 μέτρων.

- TR**
- 1 - Makinayı kullanmadan önce kullanım kılavuzunu okuyun.
 - 2 - Kask, gözlük ve kulaklık kullanın.
 - 3 - Kaymayan koruma botu ve güvenlik eldiveni giyiniz.
 - 4 - Makine tipi: **ÜFLEYİCİ**.
 - 5 - Garanti edilen akustik güç düzeyi
 - 6 - **DİKKAT**-Püskürtücü büyük bir hızla nesnelere fırlatabilir, bu durum operatöre zarar verebilir. Bu durum, gözlere ciddi zararlar verebilir.
 - 7 - Püskürtücüyü kullanırken, insanların veya hayvanların 10 metreden fazla yaklaşmasına izin vermeyiniz. Fazla sayıda operatörün aynı çalışma ortamında çalışmaları halinde, bu operatörlerin arasında en az 10 metrelik bir mesafe olmalıdır.

- CZ**
- 1 - Před prvním použitím si pozorně přečtete Návod k použití a údržbě tohoto stroje.
 - 2 - Používejte ochrannou helmu, brýle a sluchátka.
 - 3 - Noste homologovanou ochrannou neklouzavou obuv a rukavice.
 - 4 - Typ stroje: **FUKAR**.
 - 5 - Zaručená hladina akustického výkonu
 - 6 - **POZOR**-Fukar může velkou rychlostí odfouknout předměty, které se potom mohou odrazit a zasáhnout pracovníka. Tímto způsobem může dojít k vážnému poranění očí.
 - 7 - Při práci s fukarem musí být osoby a zvířata ve vzdálenosti nejméně 10 metrů. Pokud ve stejném prostoru pracuje více pracovníků, musí si mezi sebou udržovat bezpečnostní vzdálenost, která nesmí být menší než 10 metrů.

- RUS**
- 1 - Перед использованием этой машины прочтите руководство по эксплуатации и техобслуживанию.
- UA**
- 2 - Носите каску, защитные очки и наушники.
 - 3 - Надевайте сертифицированные противоскользящую обувь и перчатки
 - 4 - Тип машины: **ВОЗДУХОДУВКИ**.
 - 5 - Гарантированный уровень акустической мощности
 - 6 - **ВНИМАНИЕ** – Воздуходувка может отбрасывать предметы на большой скорости, и они могут ricochetом ударить по оператору. Это может привести к травмам глаз.
 - 7 - Оператор воздуходувки должен удостовериться в отсутствии людей и животных в радиусе 10 метров от машины. Всякий раз, когда на одном участке работают несколько операторов, они должны находиться друг от друга на безопасной дистанции, которая не должна быть меньше 10 метров.

- PL**
- 1 - Przed przystąpieniem do użytkowania urządzenia należy dokładnie zapoznać się z instrukcją obsługi i konserwacji.
 - 2 - Założyć kask, okulary i słuchawki ochronne.
 - 3 - Podczas pracy należy zawsze nosić ochronne obuwie robocze oraz rękawice ochronne z atestem.
 - 4 - Typ urządzenia: **DMUCHAWY**.
 - 5 - Moc akustyczna gwarantowana
 - 6 - **UWAGA** – Dmuchawa może wyrzucać z dużą prędkością przedmioty, które mogą się odbić i trafić w operatora. Może to spowodować poważne obrażenia oczu.
 - 7 - Użytkownik dmuchawy musi się upewnić, że w promieniu 10 metrów nie znajdują się żadne osoby ani zwierzęta. Za każdym razem, gdy na tym samym obszarze pracuje kilku operatorów, obowiązkowe jest zachowanie pomiędzy nimi odległości bezpieczeństwa, która nie może wynosić mniej niż 10 metrów.

P EXPLICAÇÃO DE SIMBOLOS E ADVERTÊNCIAS DE SEGURANÇA

GR ΕΠΕΞΗΓΗΣΗ ΣΥΜΒΟΛΩΝ ΚΑΙ ΠΡΟΕΙΔΟΠΟΙΗΣΕΙΣ ΑΣΦΑΛΕΙΑΣ

TR SEMBOLLERİN AÇIKLAMASI VE GÜVENLİK İKAZLARI

CZ VYSVĚTLENÍ SYMBOLŮ A BEZPEČNOSTNÍCH UPOZORNĚNÍ

RUS **UA** ОБЪЯСНЕНИЕ СИМВОЛОВ И ПРАВИЛА БЕЗОПАСНОСТИ

PL ZNACZENIE SYMBOLI I OSTRZEŻENÍ PRZED ZAGROŻENIAMI

P 8 - Número de série
9 - Marca CE de conformidade
10 - Ano de fabricação

CZ 8 - Sériové číslo
9 - Značka CE o souladu s předpisy ES
10 - Rok výroby

GR 11 - Αριθμός σειράς
12 - Σήμα συμμόρφωσης CE
13 - Έτος κατασκευής

RUS 8 - Серийный номер
UA 9 - Марка соответствия требованиям CE
10 - Год выпуска

TR 8 - Seri numarası
9 - CE uygunluk işareti
10 - Üretim yılı

PL 8 - Numer seryjny
9 - Symbol zgodności CE
10 - Rok produkcji



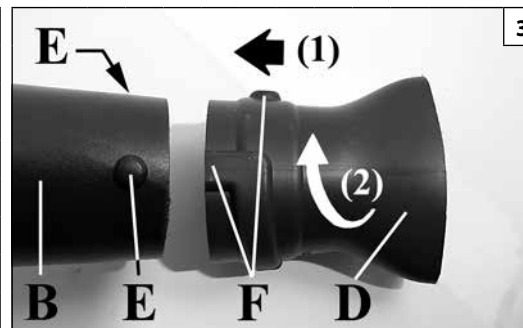
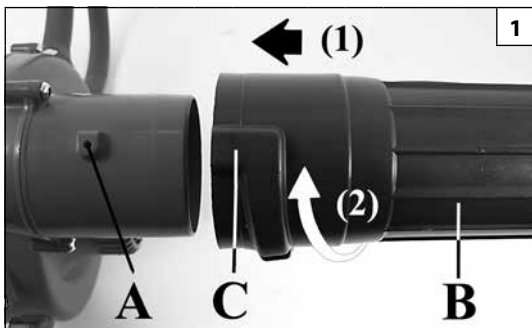

Português

Ελληνικά

Türkçe

MONTAGEM

ΕΥΝΑΡΜΟΛΟΓΗΣΗ

MONTAJ

Montagem dos tubos

⚠ ATENÇÃO - Quando montar o tubo e o bocal, o motor deve estar desligado e o interruptor na posição STOP.

1. Introduza o tubo do soprador (B, Fig. 1), encaixando o perno (A) do bico da espiral na estria (C) do tubo. Rode no sentido da seta (2). O tubo montado ficará como na Fig. 2. Fixe o tubo com o parafuso (G, Fig.2).
2. Introduza o bico (D, Fig. 3) no tubo (B), encaixando os dois pernos (E) do tubo soprador nas duas estrias (F) do bico. Rode no sentido da seta (2). O bico montado ficará como na Fig. 4.

Συναρμολόγηση σωλήνων

⚠ ΠΡΟΣΟΧΗ - Κατά την τοποθέτηση των σωλήνων και του στομίου, ο κινητήρας πρέπει να είναι σβηστός και ο διακόπτης στη θέση STOP

1. Συνδέστε το σωλήνα του φυσητήρα (B, εικ. 1), εισάγοντας τον πείρο (A) του στομίου της φτερωτής στην αυλάκωση (C) του σωλήνα. Περιστρέψτε προς την κατεύθυνση του βέλους (2). Ο σωλήνας, όταν συνδεθεί, πρέπει να είναι όπως φαίνεται στην εικ. 2. Στερεώστε το σωλήνα με τη βίδα (G, εικ. 2).
2. Συνδέστε το στόμιο (D, Εικ.3) στο σωλήνα (B), προσαρμόζοντας τους δύο πείρους (E) του σωλήνα φυσητήρα, στις δύο εγκοπές (F) του στομίου. Γυρίστε προς την κατεύθυνση του βέλους (2). Το στόμιο τοποθετημένο έχει τη θέση της Εικ. 4.

Boruların montajı

⚠ DİKKAT - Borular ve uç takılı durumdayken, motor durdurulmuş ve anahtar da STOP pozisyonuna getirilmiş olmalıdır.

1. Üfleyici borusunu (B, Şekil 1), sarmal kabuk ağzındaki mili (A) borunun yivi (C) üzerine gelecek şekilde takınız. Ok yönünde (2) çeviriniz. Monte edilmiş boru Şekil 2'deki gibi olacaktır. Boruyu, vida ile sabitleyiniz (G, Şekil 2).
2. Boru ağzını (D, Şekil 3) boruya (B), üfleyici borusunun iki mili (E), boru ağzının iki yivi (F) üzerine gelecek şekilde takın. Ok yönünde (2) çevirin. Monte edilmiş boru ağzı Şekil 4'deki gibi olacaktır.

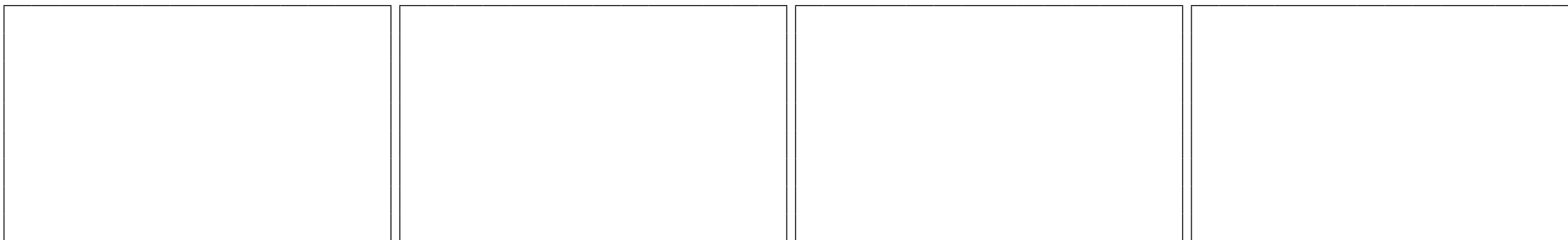



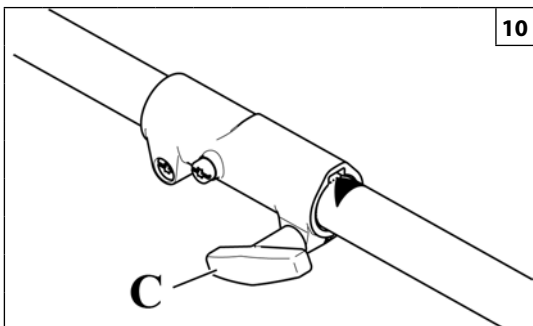
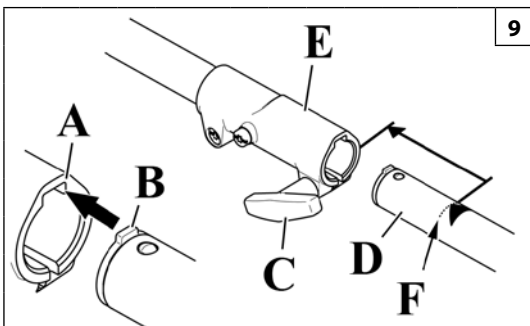



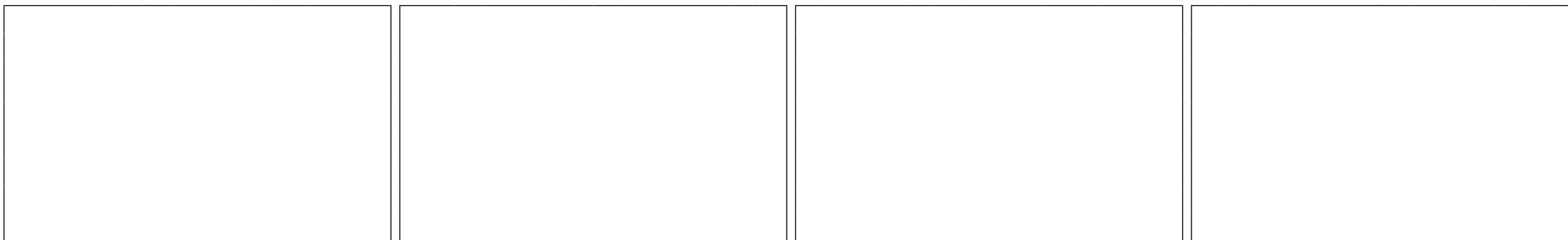



Česky	Русский	Polski
MONTÁŽ	СБОРКА	MONTAŻ
<p>Montáž trubek</p> <p>⚠ POZOR - Při montáži trubek a trysky musí být motor vypnutý a vypínač musí být v poloze STOP.</p> <ol style="list-style-type: none">1. Foukací trubku (B, obr. 1) nasuňte tak, aby čep (A) objímky šneku zapadl do drážky (C) trubky. Otočte ve směru šipky (2). Nasazená trubka je zobrazena na obr. 2.2. Trubku zajistěte šroubem (G, obr. 2).2. Na trubku (B) nasuňte trysku (D, obr. 3) tak, aby oba čepy (E) foukací trubky zapadly do dvou drážek (F) trysky. Otočte ve směru šipky (2). Nasazená tryska je zobrazena na obr. 4.	<p>Монтаж труб</p> <p>⚠ ВНИМАНИЕ – Во время монтажа трубок и сопла двигатель должен быть выключен, а переключатель - установлен в положение STOP.</p> <ol style="list-style-type: none">1. Наденьте нагнетательную трубу (B, рис. 1) на патрубок улитки так, чтобы выступ (A) патрубка вошел в соответствующий паз (C) трубки. Поверните трубку в направлении стрелки (2). На рис. 2 показана трубка в собранном виде. Закрепите трубку с помощью винта (G, Рис.2).2. Наденьте сопловую насадку (D, рис. 3) на нагнетательную трубу (B) так, чтобы два выступа (E) трубы вошли в соответствующие канавки (F) насадки, а затем закрутите насадку в сторону стрелки (2). На рис. 4 показывается сопловая насадка в собранном виде.	<p>Montaż rur</p> <p>⚠ UWAGA - Podczas instalowania rur i dyszy silnik musi być wyłączony, a przełącznik musi się znajdować w położeniu STOP.</p> <ol style="list-style-type: none">1. Podłączyć rurę dmuchawy (B, Rys.1), wsuwając czop (A) złączki rurowej spirali w rowek (C) rury. Obrócić rurę w kierunku wskazywanym przez strzałkę (2). Zamontowana rura będzie wyglądać tak, jak pokazano na rys.2. Przymocować rurę śrubą (G, Rys.2).2. Zamocować dyszę (D, Rys. 3) na rurze (B) w taki sposób, aby dwie wypustki (E) rury dmuchawy weszły i zablokowały się w dwóch kanałach (F) dyszy. Obrócić zgodnie z strzałką(2). Prawidłowo zamontowana dysza jest pokazana na Rys. 4.











Português	Ελληνικά	Türkçe
<p align="center">MONTAGEM</p>	<p align="center">ΕΥΝΑΡΜΟΛΟΓΗΣΗ</p>	<p align="center">MONTAJ</p>
<p>MONTAGEM DA APLICAÇÃO NO MOTOR (FIG.9)</p> <ul style="list-style-type: none"> • Desaperte a junta (E) rodando o botão (C) no sentido contrário ao dos ponteiros do relógio; • Alinhe a lingueta da aplicação (B) com a ranhura (A) na junta (E); • Insira o tubo da aplicação (D) na junta (E) até ao chanfro (F); <p>N.B. Para facilitar a operação, rode a ferramenta de corte da aplicação para fazer engrenar o veio de transmissão com o entalhe. Certifique-se de que não há sujidade na junta;</p> <ul style="list-style-type: none"> • Aperte bem o botão (C) rodando no sentido dos ponteiros do relógio. <p>DESMONTAGEM DA APLICAÇÃO NO MOTOR (FIG.10) Desaperte a união rodando o botão (C) no sentido contrário ao dos ponteiros do relógio e retire a aplicação.</p>	<p>ΤΟΠΟΘΈΤΗΣΗ ΔΙΑΤΑΞΗΣ ΣΤΟΝ ΚΙΝΗΤΗΡΑ (ΕΙΚ. 9)</p> <ul style="list-style-type: none"> • Χαλαρώστε το σύνδεσμο (Ε) περιστρέφοντας τη λαβή (C) αριστερόστροφα. • Ευθυγραμμίστε τη γλωττίδα της διάταξης (B) με την αυλάκωση (A) στο σύνδεσμο (Ε). • Τοποθετήστε το σωλήνα της διάταξης (D) στο σύνδεσμο (Ε) μέχρι το λοξό τμήμα (F). <p>ΣΗΜ. Για μεγαλύτερη ευκολία, περιστρέψτε το κοπτικό εξάρτημα της διάταξης για να εμπλακεί ο άξονας μετάδοσης στη σύνδεση. Βεβαιωθείτε ότι δεν υπάρχουν ακαθαρσίες στο σύνδεσμο.</p> <ul style="list-style-type: none"> • Σφίξτε με δύναμη τη λαβή (C) περιστρέφοντάς την δεξιόστροφα. <p>ΑΦΑΪΡΕΣΗ ΔΙΑΤΑΞΗΣ ΑΠΟ ΤΟΝ ΚΙΝΗΤΗΡΑ (ΕΙΚ. 10) Χαλαρώστε το σύνδεσμο περιστρέφοντας τη λαβή (C) αριστερόστροφα και αφαιρέστε τη διάταξη.</p>	<p>DONANIMIN MOTORA MONTAJI (ŞEK.9)</p> <ul style="list-style-type: none"> • Topuzu (C) saatin tersi yönde çevirerek bağlantıyı (E) gevşetin; • Donanımın (B) tırnağını bağlantının (E) üzerindeki yarık (A) ile hizalayın; • Donanımın borusunu (D) bağlantının (E) içine, oluğa (F) ulaşınca kadar geçirin; <p>NOT İşlemi kolaylaştırmak için, transmisyon şaftını bindirme bağlantısına oturtmak için donanımın kesme aparatını döndürün. Bağlantıda pislik olmadığını kontrol edin;</p> <ul style="list-style-type: none"> • Topuzu (C) saat yönünde çevirerek iyice sıkın. <p>DONANIMI MOTORDAN SÖKME (ŞEK.10) Topuzu (C) saatin tersi yönde çevirerek bağlantıyı gevşetin ve donanımı çıkarın.</p>



Česky	Русский	Polski
MONTÁŽ	СБОРКА	MONTAŻ
<p>MONTÁŽ APLIKACE NA MOTOR (OBR. 9)</p> <ul style="list-style-type: none"> • Povolte spojku (E) otočením knoflíku (C) proti směru hodinových ručiček; • Vyrovnajte jazýček aplikace (B) s drážkou (A) na spojce (E); • Zasuňte trubku aplikace (D) do spojky (E) až po zkosení (F); <p>POZNÁMKA Pro usnadnění otáčejte řezným nástrojem aplikace, aby se hnací hřídel dostala do záběru se spojkou. Zkontrolujte, zda ve spojce nejsou žádné nečistoty;</p> <ul style="list-style-type: none"> • Řádně utáhněte knoflík (C) otočením ve směru hodinových ručiček. <p>DEMONTÁŽ APLIKACE NA MOTORU (OBR. 10) Uvolněte spojku otočením knoflíku (C) proti směru hodinových ručiček a vyjměte aplikaci.</p>	<p>МОНТАЖ НАСАДКИ НА ДВИГАТЕЛЬ (РИС.9)</p> <ul style="list-style-type: none"> • Ослабьте муфты (E), поворачивая ручку (C) против часовой стрелки; • Совместите шпонку насадки (B) с вырезом (A) на муфте (E); • Вставьте трубку насадки (D) в муфту (E) до отметки (F); <p>ПРИМЕЧАНИЕ Для облегчения этой операции поверните режущий узел насадки так, чтобы передаточный вал вошел в зацепление. Проверьте, чтобы в муфте не было грязи;</p> <ul style="list-style-type: none"> • Плотно закрутите ручку (C), поворачивая ее по часовой стрелке. <p>ДЕМОНТАЖ НАСАДКИ С ДВИГАТЕЛЯ (Рис.10) Ослабьте муфту, поворачивая ручку (C) против часовой стрелки, и снимите насадку.</p>	<p>MONTAŻ PRZYSTAWKI NA SILNIKU (RYS. 9)</p> <ul style="list-style-type: none"> • Poluzować złącze (E), obracając w tym celu pokrętło (C) w kierunku przeciwnym do ruchu wskazówek zegara; • Wyrównać wypustkę przystawki (B) z rowkami (A) w złączu (E); • Włożyć przewód przystawki (D) w złącze (E) aż do wskazanego punktu (F); <p>UWAGA Aby ułatwić sobie czynność, obrócić narzędzie tnące przystawki, aby wał napędowy dopasował się do złącza. Sprawdzić, czy w złączu nie ma żadnych zabrudzeń;</p> <ul style="list-style-type: none"> • Dobrze dokręcić pokrętło (C). Obracać w kierunku zgodnym z ruchem wskazówek zegara. <p>DEMONTAŻ PRZYSTAWKI NA SILNIKU (RYS. 10) Poluzować złącze, obracając w tym celu pokrętło (C) w kierunku przeciwnym do ruchu wskazówek zegara, a następnie zdjąć przystawkę.</p>

Português	Ελληνικά	Türkçe
<p align="center">TÉCNICAS DE TRABALHO</p>	<p align="center">ΤΕΧΝΙΚΕΣ ΕΡΓΑΣΙΑΣ</p>	<p align="center">ÇALIŞMA TEKNİKLERİ</p>
<p>USOS PROIBIDOS E SEGURANÇA</p> <p> ATENÇÃO – Use uma máscara de protecção quando utilizar o soprador em ambientes com muito pó.</p> <p> ATENÇÃO – O soprador pode lançar objectos a alta velocidade, que podem fazer ricochete e atingir o operador. Isto pode provocar danos graves nos olhos. Use sempre protecções para os olhos.</p> <p> ATENÇÃO – Agarre sempre o soprador com ambas as mãos quando o motor estiver a trabalhar. Mantenha os dedos firmemente à volta do punho do soprador.</p> <ul style="list-style-type: none"> • Mantenha o corpo afastado do soprador quando o motor estiver a trabalhar. • Transporte sempre o soprador com o motor desligado. Durante o transporte num veículo, fixe adequadamente o soprador para evitar a viragem, a fuga de combustível ou outros danos. • Antes de ligar o motor, certifique-se de que o soprador não está dirigido para ninguém. • Desligue o motor antes de pousar o soprador. Não deixe o soprador a trabalhar sem vigilância. • Utilize sempre o soprador em locais bem ventilados; não o utilize em atmosferas explosivas ou inflamáveis ou em ambientes fechados. <p> ATENÇÃO – Preste atenção ao risco de envenenamento por monóxido de carbono.</p> <ul style="list-style-type: none"> • Não utilize o soprador se estiver numa escada, numa árvore ou por cima de um tecto. Trabalhe sempre em posição estável e segura. • Não trabalhe próximo de cabos eléctricos. • Mantenha os punhos secos, limpos e sem óleo ou mistura de combustível. • Mantenha-se de pé com o peso do seu corpo bem equilibrado em ambos os pés. • Não se estique. Pode ser arrastado ou desequilibrar-se e perder o controlo do soprador. <p>PRECAUÇÕES PARA REDUZIR O RISCO DE VIBRAÇÕES</p> <ul style="list-style-type: none"> • O soprador está equipado com um sistema anti-vibratório (AV); não o altere nem modifique. • Use luvas e mantenha as mãos quentes. • Agarre sempre bem o punho, mas não o aperte constantemente e em demasia; faça intervalos frequentes. As precauções acima mencionadas não garantem que não venha a sofrer da doença dos dedos brancos ou da síndrome do canal cárpico. Por isso, os utilizadores habituais devem vigiar de perto o estado das suas mãos e dedos. Se aparecer algum dos sintomas acima mencionados, procure imediatamente um médico. 	<p>ΑΠΑΓΟΡΕΥΜΕΝΕΣ ΧΡΗΣΕΙΣ ΚΑΙ ΑΣΦΑΛΕΙΑ</p> <p> ΠΡΟΣΟΧΗ - Κατά τη χρήση του φυσητήρα σε περιβάλλον με σκόνη χρησιμοποιείτε προστατευτική μάσκα.</p> <p> ΠΡΟΣΟΧΗ - Κατά τη λειτουργία του φυσητήρα μπορεί να εκτοξευθούν αντικείμενα με υψηλή ταχύτητα, τα οποία μπορεί να εξοστρακιστούν και να χτυπήσουν το χειριστή. Στην περίπτωση αυτή, μπορεί να προκληθούν σοβαροί τραυματισμοί στα μάτια. Χρησιμοποιείτε πάντα προστατευτικά για τα μάτια.</p> <p> ΠΡΟΣΟΧΗ - Κρατάτε πάντα το φυσητήρα με τα δύο χέρια όταν ο κινητήρας λειτουργεί. Τοποθετήστε τη λαβή του φυσητήρα ανάμεσα στους αντίχειρες και τα υπόλοιπα δάχτυλα και κρατήστε την σφιχτά.</p> <ul style="list-style-type: none"> • Κατά τη λειτουργία του κινητήρα τα μέρη του σώματος του χειριστή δεν πρέπει να έρχονται σε επαφή με το φυσητήρα. • Μεταφέρετε πάντα το φυσητήρα με τον κινητήρα σβηστό. Κατά τη μεταφορά με όχημα, στερεώνετε καλά το φυσητήρα, ώστε να αποφευχθεί τυχόν ανατροπή, διαρροή καυσίμου ή άλλη ζημιά. • Πριν βάλετε μπροστά τον κινητήρα, βεβαιωθείτε ότι ο φυσητήρας δεν είναι στραμμένος προς κάποιο άτομο. • Σβήνετε τον κινητήρα πριν τοποθετήσετε το φυσητήρα στο έδαφος. Μην αφήνετε το φυσητήρα χωρίς επίβλεψη κατά τη λειτουργία του κινητήρα. • Χρησιμοποιείτε το φυσητήρα μόνο σε καλά αεριζόμενους χώρους. Μην τον χρησιμοποιείτε σε εκρήξιμο ή εύφλεκτο περιβάλλον ή σε κλειστούς χώρους. <p> ΠΡΟΣΟΧΗ - Υπάρχει κίνδυνος δηλητηρίασης από μονοξείδιο του άνθρακα.</p> <ul style="list-style-type: none"> • Μη χρησιμοποιείτε το φυσητήρα όταν βρίσκεστε πάνω σε σκάλα, δέντρο ή σκεπή. Η θέση εργασίας κατά τη χρήση του φυσητήρα πρέπει να είναι σταθερή και ασφαλή. • Μην εκτελείτε εργασίες κοντά σε ηλεκτρικά καλώδια. • Διατηρείτε τη λαβή καθαρή, στεγνή και χωρίς ίχνη λαδιού ή καυσίμου. • Κτανέμετε ομοίμορφα το βάρος σας και στα δύο πόδια. • Μην τεντώνετε υπερβολικά τα χέρια και το σώμα σας. Υπάρχει κίνδυνος απώλειας της ισορροπίας σας και ελέγχου του φυσητήρα. <p>ΠΡΟΦΥΛΑΞΕΙΣ ΓΙΑ ΤΗ ΜΕΙΩΣΗ ΤΟΥ ΚΙΝΔΥΝΟΥ ΚΡΑΔΑΣΜΩΝ</p> <ul style="list-style-type: none"> • Ο φυσητήρας διαθέτει αντικραδασμικό σύστημα (AV). Μην εκτελείτε τροποποιήσεις στο σύστημα. • Φοράτε γάντια για να διατηρούνται ζεστά τα χέρια σας. • Κρατάτε σταθερά τη λαβή, χωρίς ωστόσο να τη σφίγγετε συνεχώς και υπερβολικά. Κάνετε συχνά διαλείμματα. Οι παραπάνω προφυλάξεις δεν διασφαλίζουν τη μη εμφάνιση συμπτωμάτων μουςιάσματος ή του συνδρόμου καρπιαίου σωλήνα. Για το λόγο αυτό, οι χειριστές που χρησιμοποιούν τη συσκευή αυτή για συνεχή και τακτικά διαστήματα συνιστάται να παρακολουθούν προσεκτικά την κατάσταση των χεριών και των δαχτύλων τους. Εάν εμφανιστούν τα παραπάνω συμπτώματα, απευθυνθείτε αμέσως σε γιατρό. 	<p>YASAKLANMIŞ KULLANIMLAR VE GÜVENLİK</p> <p> UYARI – Üfleyiciyi tozlu ortamlarda kullanırken bir koruma maskesi takınız.</p> <p> UYARI – Üfleyici, nesnelere büyük bir hızla nesnelere fırlatabilir, bu durum operatöre zarar verebilir. Bu durum, gözlere ciddi zararlar verebilir. Her zaman göz koruyucuları kullanınız.</p> <p> UYARI – Motor çalışırken, üfleyicinin üzerindeki sabit kulpu iki elinizle her zaman sıkıca tutunuz. Üfleyicinin sapını başparmaklarınız ve diğer parmaklarınızın arasında sıkıca tutunuz.</p> <ul style="list-style-type: none"> • Motor çalışırken, vücudunuzun tüm kısımlarını üfleyiciden uzak tutunuz. • Üfleyiciyi daima motor durmuş haldeyken taşıyınız. Bir aracın üzerinde hareket halindeyken, devrilerek yakıtın sızmasına veya başka hasarlara neden olmasını engellemek için üfleyiciyi uygun bir şekilde sabitleyiniz. • Motoru çalıştırmadan önce, üfleyicinin insanlara doğru yönlendirilmediğinden emin olunuz. • Üfleyiciyi yere indirmeden önce motoru kapatınız. Motor çalışır haldeyken üfleyiciyi denetimsiz bir şekilde bırakmayınız. • Üfleyiciyi sadece iyi havalandırılan yerlerde kullanınız, fırça tipi kesicileri patlayıcı veya yanıcı bir çevrede ya da kapalı ortamlarda çalıştırmayınız. <p> UYARI – Karbon monoksit zehirlenmesinden sakınınız.</p> <ul style="list-style-type: none"> • Üfleyiciyi, el merdiveni üzerinde, ağaç veya çatı üzerinde çalıştırmayınız. Daima sabit ve güvenli bir konumda çalışınız. • Elektrik kabloları yakınında çalışmayınız. • Cihazın kollarını kuru, temiz ve yağ veya yakıt karışımlarından arındırılmış olarak muhafaza ediniz. • Ağırlığınızı, her iki ayağınız üzerinde tarafsızca dengeleyecek şekilde ayakta durunuz. • Birbirinin etrafında dolandırmayınız. Dengenizi kaybedebilir ve üfleyicinin kontrolünü kaybedebilirsiniz. <p>TİTREŞİM RİSKİNİ AZALTMAK İÇİN ALINACAK ÖNLEMLER</p> <ul style="list-style-type: none"> • Üfleyici, anti-titreşim (AT) sistemiyle donatılmış şekilde temin edilmektedir; asla değiştirmeyiniz veya üzerinde değişiklik yapmayınız. • Eldiven giyiniz ve ellerinizi sıcak tutunuz. • Sabit kulpu her defasında destekleyiniz ancak kolları/kulpları sabit ve haddinden fazla baskıyla zorlamayınız; sık sık ara veriniz. Yukarıda bahsedilen tüm önlemler, beyaz parmak hastalığına veya carpal tunnel sendromuna yakalanmayacağınızı garanti etmez. Bu nedenle, sürekli ve düzenli kullanıcılar, ellerinin ve parmaklarının kondisyonunu yakından takip etmelidirler. Yukarıdaki semptomlardan herhangi birisi görülürse, derhal bir tıbbi yardıma başvurunuz.

























Česky	Русский	Polski
<p style="text-align: center;">PRACOVNÍ METODY</p>	<p style="text-align: center;">ПРАВИЛА РАБОТЫ</p>	<p style="text-align: center;">TECHNIKI PRACY</p>
<p>ZAKÁZANÉ POUŽITÍ A BEZPEČNOST</p> <p> POZOR - Při práci v prašném prostředí vždy noste ochrannou masku.</p> <p> POZOR - Fukar může vymrštít vysokou rychlostí předměty, které se pak mohou odrazit a zasáhnout pracovníka. Tímto způsobem může dojít k vážnému poranění očí. Vždy proto noste ochranné brýle.</p> <p> POZOR - Jestliže je zapnutý motor, vždy držte fukar oběma rukama. Držadlo fukaru sevřete mezi palci a ostatními prsty.</p> <ul style="list-style-type: none"> • Jestliže je zapnutý motor, držte se všemi částmi těla v dostatečné vzdálenosti od fukaru. • Při přenášení musí být motor fukaru vždy vypnutý. Během přepravy ve vozidle připevněte vhodným způsobem fukar tak, aby se nepřevrhl, nevyteklo palivo nebo nedošlo k jinému poškození. • Před spuštěním motoru zkontrolujte, zda není fukar namířený směrem k okolostojícím osobám. • Před odložením fukaru vždy vypněte motor. Fukar se zapnutým motorem nikdy nenechávejte bez dozoru. • Fukar používejte pouze v dobře větraném prostředí, nepoužívejte jej ve výbušném nebo hořlavém prostředí nebo v uzavřených prostorách. <p> POZOR - Hrozí nebezpečí otravy kyslíčnickem uhelnatým.</p> <ul style="list-style-type: none"> • Nikdy nepoužívejte fukar na žebříku, stromě nebo na střeše. Pracujte vždy ve stabilní a bezpečné poloze. • Nepracujte v blízkosti elektrických kabelů. • Držadlo musí být vždy suché, čisté a beze stop oleje nebo palivové směsi. • Stůjte s váhou rovnoměrně rozloženou na obě nohy. • Nesnažte se dosáhnout příliš daleko. Mohli byste se někde zachytit, nebo ztratit rovnováhu a kontrolu nad fukarem. <p>OPATŘENÍ KE SNÍŽENÍ VIBRACÍ</p> <ul style="list-style-type: none"> • Fukar je vybaven antivibračním systémem (AV); neupravujte jej, ani jej nijak neměňte. • Noste rukavice a udržujte ruce v teple. • Fukar vždy držte sice pevně, avšak nikoliv nadměrnou silou za držadlo; práci často přerušujte přestávkami. Ani všechny výše uvedené rady nejsou zárukou, že neonemocníte chorobou bílých prstů nebo syndromem karpálního tunelu. Ti, kdo s tímto nástrojem pracují trvale a pravidelně, musí proto pečlivě sledovat stav svých rukou i prstů. Pokud zjistí některý z výše uvedených příznaků, musí okamžitě vyhledat lékařskou pomoc. 	<p>ЗАПРЕЩЕННЫЕ ВИДЫ ПРИМЕНЕНИЯ И ТЕХНИКА БЕЗОПАСНОСТИ</p> <p> ВНИМАНИЕ! – Надевайте защитную маску (респиратор) при использовании воздуходувки на запыленных участках.</p> <p> ВНИМАНИЕ! – Воздуходувка может отбрасывать предметы на большой скорости, и они могут рикошетом ударить по оператору. Это может привести к травмам глаз. Всегда надевайте защитные очки.</p> <p> ВНИМАНИЕ! – При работающем двигателе всегда крепко держите воздуходувку обеими руками. Рукоятка воздуходувки должна быть плотно зажата между большими пальцами и остальными пальцами рук.</p> <ul style="list-style-type: none"> • При работающем двигателе держите все части тела на расстоянии от воздуходувки. • Всегда транспортируйте воздуходувку при выключенном двигателе. При транспортировке воздуходувки на каком-либо транспортном средстве всегда закрепляйте ее надлежащим образом во избежание ее опрокидывания, проливания топлива или другого ущерба. • Перед запуском двигателя убедитесь в том, что воздуходувка не направлена на людей. • Выключайте двигатель перед тем, как опускать воздуходувку на землю. Не оставляйте без присмотра воздуходувку с работающим двигателем. • Используйте воздуходувку только в хорошо проветриваемых местах; не используйте ее во взрывоопасных или воспламеняемых средах и в закрытых помещениях. <p> ВНИМАНИЕ! – Помните об опасности отравления монооксидом углерода.</p> <ul style="list-style-type: none"> • Не используйте воздуходувку, стоя на приставной лестнице, на дереве или на крыше. Всегда работайте, стоя в устойчивом и надежном положении. • Не работайте рядом с электрическими проводами. • Держите рукоятку машины в чистоте; она всегда должна быть сухой и не иметь следов масла или топливной смеси. • Равномерно распределяйте свой вес на обе ноги. • Не тянитесь слишком сильно. Вы можете запутаться или потерять равновесие и управление воздуходувкой. <p>МЕРЫ ПО ЗАЩИТЕ ОТ ВИБРАЦИЙ</p> <ul style="list-style-type: none"> • Воздуходувка оснащена виброзащитной системой; не пытайтесь изменить ее конструкцию. • Надевайте перчатки и держите руки в тепле. • Всегда плотно держите рукоятку; однако, при этом не сжимайте ее с силой. часто делайте паузы. Вышеуказанные меры предосторожности не дают абсолютной гарантии против возникновения таких синдромов, как онемение или кистевой туннельный синдром. Поэтому, операторам, постоянно и регулярно использующим данную машину, рекомендуется регулярно и внимательно следить за состоянием своих рук и пальцев. При появлении одного из указанных выше синдромов немедленно обращайтесь к врачу. 	<p>NIEDOZWOLONE UŻYCIA ORAZ BEZPIECZEŃSTWO</p> <p> UWAGA - Podczas używania dmuchawy w zapylonym otoczeniu należy nosić maskę ochronną.</p> <p> UWAGA - Dmuchawa może wyrzucać ciała obce z dużą prędkością - mogą się one odbić i trafić w operatora. Może to spowodować poważne obrażenia oczu. Podczas pracy należy zawsze nosić okulary ochronne.</p> <p> UWAGA - Gdy silnik jest uruchomiony, należy zawsze trzymać dmuchawę oburącz. Należy ścisnąć mocno rękojeść dmuchawy pomiędzy kciukami a pozostałymi palcami.</p> <ul style="list-style-type: none"> • Gdy silnik jest włączony, należy trzymać części ciała z dala od dmuchawy. • Dmuchawę można transportować tylko z wyłączonym silnikiem. Podczas transportu w pojeździe należy odpowiednio przymocować dmuchawę, aby nie dopuścić do jej wywrócenia, wycieku paliwa lub innych szkód. • Przed uruchomieniem silnika upewnij się, że dmuchawa nie jest skierowana na ludzi. • Wyłącz silnik przed odłożeniem/oparciem dmuchawy. Nie pozostawiać nigdy bez nadzoru dmuchawy z włączonym silnikiem. • Używać dmuchawy tylko w miejscach, w których zapewniona jest odpowiednia wentylacja; nie używać urządzenia w otoczeniu, w którym istnieje ryzyko wybuchu lub pożaru, bądź w pomieszczeniach zamkniętych. <p> UWAGA - Zachować ostrożność z uwagi na ryzyko zatrucia tlenkiem węgla.</p> <ul style="list-style-type: none"> • Nie używać dmuchawy, stojąc na drabinie, na drzewie lub na dachu. Podczas pracy należy zawsze zachować stabilną i bezpieczną pozycję. • Nie pracować w pobliżu przewodów elektrycznych. • Utrzymywać rękojeść w czystości; ponadto musi ona być zawsze sucha i wolna od pozostałości oleju czy mieszanki paliwa. • Należy rozłożyć ciężar ciała równomiernie na obu stopach. • Nie wolno sięgać dmuchawą zbyt daleko. Mogłoby wtedy dojść do pochwylenia lub utraty równowagi i kontroli nad dmuchawą. <p>ŚRODKI OSTROŻNOŚCI ZMNIEJSZAJĄCE RYZYKO DRGAŃ</p> <ul style="list-style-type: none"> • Dmuchawa wyposażona jest w system antywibracyjny (AV); nie należy go w żaden sposób naruszać lub modyfikować. • Należy nosić rękawice i utrzymywać ciepło rąk. • Trzymać zawsze solidnie za rękojeść, jednak nie ścisnąć jej ciągle i nie stosować nadmiernego nacisku; często robić przerwy. Wyżej wymienione środki ostrożności nie gwarantują całkowitej ochrony przed objawami drętwienia lub zespołem cieśni nadgarstka. Z tego powodu zaleca się operatorom obsługującym narzędzie w sposób ciągle uważnie monitorowanie stanu własnych dłoni i palców. W razie wystąpienia jednego w opisanych powyżej objawów należy niezwłocznie zasięgnąć porady lekarskiej.

























Português	Ελληνικά	Türkçe
<p align="center">TÉCNICAS DE TRABALHO</p>	<p align="center">ΤΕΧΝΙΚΕΣ ΕΡΓΑΣΙΑΣ</p>	<p align="center">ÇALIŞMA TEKNİKLERİ</p>
<p>INSTRUÇÕES GERAIS DE SEGURANÇA</p> <p>⚠ ATENÇÃO – Nesta secção são descritas as normas de segurança básicas relativas à utilização do soprador. Sempre que não tiver a certeza de como proceder numa determinada situação, contacte um técnico especializado. Contacte o seu revendedor ou uma oficina autorizada. Evite qualquer utilização que considere que esteja para além das suas capacidades.</p> <p>REGRAS BÁSICAS DE SEGURANÇA</p> <ol style="list-style-type: none"> Olhe à sua volta: <ul style="list-style-type: none"> para se certificar de que não existem pessoas, animais ou qualquer outra coisa que possa afectar o seu controlo da máquina; para se certificar de que pessoas, animais ou objectos não entram em contacto com os fragmentos que possam ser projectados pelo soprador. <p>⚠ ATENÇÃO: Não utilize a máquina se não tiver a possibilidade de pedir socorro em caso de acidente.</p> <ol style="list-style-type: none"> Não utilize a máquina se estiver mau tempo, por ex. nevoeiro cerrado, chuva intensa, vento forte, frio intenso, etc. Trabalhar com mau tempo é cansativo e tem riscos acrescidos, tal como formação de gelo no terreno, etc. Certifique-se de que pode deslocar-se e permanecer em segurança. Verifique se na zona à sua volta existem possíveis obstáculos (raízes, pedras, ramos, valas, etc.) no caso de ter de se deslocar rapidamente. Tenha um cuidado especial quando trabalhar em terrenos inclinados. Desligue o motor antes de se deslocar para outra área. <p>PREPARAÇÃO PARA O TRABALHO</p> <p>⚠ ATENÇÃO – Mantenha sempre o corpo do lado esquerdo do tubo. Nunca agarre o punho com as mãos cruzadas. Os canhotos também devem seguir estas instruções.</p> <p>PREPARATIVOS PARA A UTILIZAÇÃO DO SOPRADOR</p> <ol style="list-style-type: none"> Utilize o soprador apenas em horários razoáveis, isto é, nem de manhã cedo nem à noite, quando poderia perturbar a vizinhança. Respeite os horários de silêncio estipulados pelas normas locais. Utilize o soprador com a regulação mais baixa possível da válvula borboleta. Verifique o estado da máquina antes de utilizá-la, especialmente da panela de escape, da entrada da aspiração e do filtro de ar. Na presença de muito pó, vaporize ligeiramente a área de trabalho com um tubo ou use uma união para nebulizador se tiver água disponível. Tenha atenção a crianças, animais domésticos, janelas ou automóveis abertos, e sobre os detritos em condições de segurança. Use a extensão do bocal de modo que o fluxo de ar possa ser utilizado próximo do terreno. Depois de usar o soprador, limpe-o e deite os detritos nos contentores do lixo. 	<p>ΓΕΝΙΚΕΣ ΟΔΗΓΙΕΣ ΧΕΙΡΙΣΜΟΥ</p> <p>⚠ ΠΡΟΣΟΧΗ - Στην ενότητα αυτή περιγράφονται οι βασικές οδηγίες ασφαλείας για τη χρήση του φυσητήρα. Σε περίπτωση αμφιβολιών σχετικά με τη χρήση, απευθυνθείτε σε έναν ειδικό. Επικοινωνήστε με το κατάστημα αγοράς ή με το τοπικό εξουσιοδοτημένο συνεργείο. Αποφύγετε την εκτέλεση εργασιών που υπερβαίνουν τις δυνατότητές σας.</p> <p>ΒΑΣΙΚΕΣ ΟΔΗΓΙΕΣ ΑΣΦΑΛΕΙΑΣ</p> <ol style="list-style-type: none"> Ελέγξτε το χώρο εργασίας: <ul style="list-style-type: none"> για να βεβαιωθείτε ότι δεν υπάρχουν άλλα άτομα, ζώα ή αντικείμενα που μπορεί να παρεμποδίσουν τον έλεγχο της συσκευής, για να βεβαιωθείτε ότι δεν υπάρχουν άλλα άτομα, ζώα ή αντικείμενα που μπορεί να έρθουν σε επαφή με τα θραύσματα που εκτοξεύονται από το φυσητήρα. <p>⚠ ΠΡΟΣΟΧΗ: Μη χρησιμοποιείτε τη συσκευή εάν δεν υπάρχει δυνατότητα παροχής βοήθειας σε περίπτωση ατυχήματος.</p> <ol style="list-style-type: none"> Μη χρησιμοποιείτε τη συσκευή υπό αντίξοες καιρικές συνθήκες, για παράδειγμα, σε περίπτωση πυκνής ομίχλης, έντονης βροχής, ισχυρού ανέμου, ιδιαίτερα χαμηλών θερμοκρασιών, κλπ. Η χρήση στις συνθήκες αυτές είναι ιδιαίτερα κουραστική και συχνά ενέχει πρόσθετους κινδύνους, όπως είναι ο σχηματισμός πάγου, κλπ. Βεβαιωθείτε ότι κινείστε και στέκεστε σταθερά και με ασφάλεια. Ελέγξτε εάν υπάρχουν εμπόδια στο χώρο εργασίας (ρίζες, πέτρες, κλαδιά, λακκούβες, κλπ.) σε περίπτωση που απαιτείται ξαφνική μετακίνηση. Κατά την εκτέλεση εργασιών σε κατηφορικό έδαφος απαιτείται ιδιαίτερη προσοχή. Σβήνετε τον κινητήρα πριν μεταβείτε σε άλλο χώρο εργασίας. <p>ΠΡΟΕΤΟΙΜΑΣΙΑ ΓΙΑ ΤΗΝ ΕΡΓΑΣΙΑ</p> <p>⚠ ΠΡΟΣΟΧΗ - Το σώμα σας πρέπει να βρίσκεται στα αριστερά του σωλήνα. Μην κρατάτε ποτέ τη συσκευή με σταυρωμένα τα χέρια. Οι οδηγίες αυτές ισχύουν και για τους αριστερόχειρες.</p> <p>ΠΡΟΕΤΟΙΜΑΣΙΑ ΓΙΑ ΧΡΗΣΗ ΤΟΥ ΦΥΣΗΤΗΡΑ</p> <ol style="list-style-type: none"> Χρησιμοποιείτε το φυσητήρα σε λογικές ώρες, δηλ. όχι νωρίς το πρωί ή αργά το βράδυ, ώστε να μην ενοχλείτε τους γύρω σας. Τηρείτε τις ώρες κοινής ησυχίας που καθορίζονται από την τοπική νομοθεσία. Χρησιμοποιείτε το φυσητήρα με τη χαμηλότερη δυνατή ρύθμιση της βαλβίδας με πεταλούδα. Ελέγχετε την κατάσταση της συσκευής πριν από τη χρήση και ειδικά την εξάτμιση, την είσοδο αναρρόφησης και το φίλτρο αέρα. Σε περιβάλλον με πολύ σκόνη, βρέξτε ελαφρώς το χώρο εργασίας με ένα λάστιχο ή χρησιμοποιήστε ένα εξάρτημα για ψεκασμό, εφόσον διατίθεται παροχή νερού. Απομακρύνετε τα απορρίμματα με ασφαλή τρόπο όταν υπάρχουν παιδιά, κατοικίδια ζώα, ανοικτά παράθυρα ή αυτοκίνητα. Ανοίξτε πλήρως την προέκταση του ακροφυσίου, ώστε η ροή του αέρα να διοχετεύεται κοντά στο έδαφος. Μετά τη χρήση, καθαρίστε το φυσητήρα και πετάξτε τα απορρίμματα στους κάδους απορριμμάτων. 	<p>GENEL ÇALIŞMA TALİMATLARI</p> <p>⚠ UYARI – Bu bölümde, üfleyicinin kullanımıyla ilgili temel güvenlik kuralları anlatılmaktadır. Nasıl devam etmeniz gerektiğine karar veremediğiniz bir durumda karşılaşırsanız, konuyu bir uzmana danışmalısınız. Satıcınızla veya servis merkezinizle temasa geçiniz. Yatkın olmadığınız tüm kullanımlardan sakınız.</p> <p>TEMEL GÜVENLİK KURALLARI</p> <ol style="list-style-type: none"> Çevrenize dikkat ederek aşağıdaki hususlardan emin olunuz: <ul style="list-style-type: none"> İnsanların, hayvanların veya diğer nesnelerin cihaz kontrolünüzü etkilemeyeceğinden; Üfleyiciden sıçrayan cisimlerin etrafa fırlayarak insanlara, hayvanlara, vs. gelmeyeceğini. <p>⚠ UYARI: Kaza anında ilk yardım müdahalesi almak mümkün değilse cihazı çalıştırmayınız.</p> <ol style="list-style-type: none"> Cihazı yoğun sis, şiddetli yağmur, güçlü rüzgar, aşırı soğuk, vb. kötü hava koşullarında kullanmayınız. Kötü havada çalışmak yorucudur ve buzlu zemin, vs. gibi şartlarda ek riskler doğurur. Güvenli bir şekilde durabildiğinizden ve hareket edebildiğinizden emin olunuz. Aniden hareket etmeniz gerekmesi ihtimaline karşı çevrenizdeki olası engelleri (kökler, kayalar, dallar, hendekler, vs.) kontrol ediniz. Eğimli zeminlerde çalışırken çok dikkatli olunuz. Motoru kapatınız. <p>ÇALIŞMA İÇİN HAZIRLIK</p> <p>⚠ UYARI – Vücutunuzun daima borunun sol tarafında kalmasına dikkat ediniz. Asla kolu/kulpu çapraz tutarak kullanmayınız. Solak kullanıcılar ayrıca bu talimatları da okumalıdır.</p> <p>ÜFLEYİCİNİN KULLANIMI İÇİN HAZIRLIKLAR</p> <ol style="list-style-type: none"> Üfleyiciyi mantıklı saatlerde kullanınız, sabah çok erken veya akşam geç saatlerde yani rahatsızlık yaratacak saatlerde kullanmayınız. Yerel kanunlarca belirlenmiş, gürültü yapılmaması gereken saatlerde kullanmayınız. Üfleyiciyi, kelebek valfi mümkün olabilecek en düşük ayara getirerek kullanınız. Kullanmadan önce cihazın durumunu, özellikle susturucu, aspirasyon girişi ve hava filtresini kontrol ediniz. Çalışma alanının aşırı tozlu olması halinde, alanı bir boru ile hafifçe temizleyiniz veya su mevcut ise bir su buharı püskürtücüsü için bir bağlantıdan yararlanınız. Çocuklara, evcil hayvanlara, açık pencere ve arabalara dikkat ediniz ve döküntüleri güvenlik koşullarına uygun bir şekilde temizleyiniz. Hava akımının toprağa yakın bir şekilde kullanılabilmesi için, hava borusunun ucuna bir uzatma takarak kullanınız. Üfleyiciyi kullandıktan sonra temizleyiniz ve döküntüleri çöp bidonlarına atınız.

Česky	Русский	Polski
<h2 style="text-align: center;">PRACOVNÍ METODY</h2>	<h2 style="text-align: center;">ПРАВИЛА РАБОТЫ</h2>	<h2 style="text-align: center;">TECHNIKI PRACY</h2>
<p>OBECNÉ POKYNY K PRÁCI</p> <p>⚠️ POZOR - V této části jsou popsány základní bezpečnostní předpisy pro použití fukaru. Pokud se dostanete do situace, ve které si nebudete jisti, jak postupovat, obraťte se na odborníka. Obraťte se na svého prodejce nebo autorizovaný servis. Pokud daná práce přesahuje vaše možnosti, nezačínajte s ní.</p> <p>ZÁKLADNÍ BEZPEČNOSTNÍ ZÁSADY</p> <ol style="list-style-type: none"> Rozhlédněte se kolem sebe: <ul style="list-style-type: none"> ověřte si, že žádné osoby, zvířata ani předměty nebrání provozu fukaru; ověřte si, že žádné osoby, zvířata ani předměty nemohou být zasáhnuty částicemi odmrštěnými fukarem. <p>⚠️ POZOR: Nepoužívejte fukar, jestliže v případě úrazu nemůžete zavolat pomoc.</p> <ol style="list-style-type: none"> Nepoužívejte fukar za nepříznivých meteorologických podmínek, např. v případě husté mlhy, deště, silného větru a chladu. Práce je v těchto podmínkách únavná a často přináší další rizika jako například zledovatělý terén. Přesvědčte se, zda se můžete bezpečně pohybovat a stát. Zkontrolujte pracovní plochu, zda na ní nejsou možné překážky (kořeny, kameny, větve, příkopy atd.), pro případ, že byste museli náhle přejít z místa na místo. Velmi opatrní buďte zejména během práce ve svahu. Před přechodem na jiné místo vypněte motor. <p>PŘÍPRAVA K PRÁCI</p> <p>⚠️ POZOR - Vždy stůjte tak, abyste měli tělo vlevo od trubky. Nikdy nedržte rukojeť zkříženými rukama. Tyto pokyny platí i pro leváky.</p> <p>PŘÍPRAVA K POUŽITÍ FUKARU</p> <ol style="list-style-type: none"> Fukar používejte pouze v rozumnou dobu, tedy ne brzy ráno nebo pozdě večer, kdy byste mohli rušit hlukem. Dodržujte hodiny klidu nařízené místním úřadem. Používejte fukar s co nejmenším možným nastavením škrticího ventilu. Před použitím zkontrolujte stav stroje, zejména tlumiče výfuku, nasávacího otvoru a vzduchového filtru. Jestliže je pracovní prostor příliš prašný, a máte k dispozici vozu, postříkejte lehce pracovní prostor hadicí nebo použijte rozprašovač. Dávejte pozor na děti, domácí zvířata, okna nebo otevřená auta, a foukejte nečistoty pryč bezpečným způsobem, který nikoho a nic neohrožuje. Používejte úplné prodloužení trysky, které umožňuje působení proudu vzduchu blízko nad čistěným povrchem. Po použití fukar vyčistěte a nečistoty vysypejte do příslušných kontejnerů. 	<p>ОБЩИЕ УКАЗАНИЯ ПО РАБОТЕ</p> <p>⚠️ ВНИМАНИЕ! – В данном разделе описаны базовые правила техники безопасности при эксплуатации воздуходувки. В ситуациях, в которых вам не ясно, как поступить, обращайтесь к специалистам. Обращайтесь к своему дилеру или в местный авторизованный сервисный центр. Не выполняйте те операции, которые вы считаете превосходящими ваши возможности.</p> <p>БАЗОВЫЕ ПРАВИЛА ТЕХНИКИ БЕЗОПАСНОСТИ</p> <ol style="list-style-type: none"> Проверьте состояние рабочей зоны: <ul style="list-style-type: none"> убедитесь в отсутствии людей, животных или предметов, которые могли бы помешать управлению машиной; убедитесь в том, что фрагменты, отброшенные воздуходувкой, не могут попасть на людей, животных или какие-либо предметы. <p>⚠️ ВНИМАНИЕ! Не используйте машину при отсутствии возможности обратиться за помощью при несчастном случае.</p> <ol style="list-style-type: none"> Не используйте машину в неблагоприятных метеорологических условиях, например, в случае густого тумана, проливного дождя, сильного ветра или холода и т.д. Работа в таких условиях является тяжелой и часто влечет за собой дополнительную опасность, например, обледенение грунта и т.д. Убедитесь в возможности свободно передвигаться и устойчиво стоять на ногах. Проверьте, нет ли в рабочей зоне предметов (корней, камней, веток, канав и т.д.), которые могли бы явиться препятствием в случае необходимости резко отпрыгнуть в сторону. Будьте особо внимательны и осторожны при работе на наклонных участках. Выключайте двигатель перед тем, как переходить на другой участок. <p>ПОДГОТОВКА К РАБОТЕ</p> <p>⚠️ ВНИМАНИЕ! – Всегда держитесь слева от трубки. Никогда не беритесь за рукоятку крест-накрест. Операторы-левши должны придерживаться тех же указаний.</p> <p>ПРИГОТОВЛЕНИЯ К ИСПОЛЬЗОВАНИЮ ВОЗДУХОДУВКИ</p> <ol style="list-style-type: none"> Разумно выбирайте время использования воздуходувки, то есть не эксплуатируйте ее в слишком ранние или слишком поздние часы, когда она может помешать отдыху других людей. Соблюдайте периоды тишины, установленные местными нормативами. Используйте воздуходувку при минимально допустимом положении дроссельного клапана. Проверяйте состояние машины перед ее использованием, в особенности, состояние выхлопной трубы, воздухозаборника и воздушного фильтра. В случае сильной запыленности слегка обрызгайте рабочую зону водой из шланга или используйте для этого распылительную насадку (при наличии воды). Обращайте внимание на детей, домашних животных, открытые двери домов и автомобилей; сдувайте отходы в условиях безопасности. Используйте удлинитель насадки на всю длину так, чтобы поток воздуха не отходил далеко от земли. После использования воздуходувки прочистите ее и удалите отходы в мусорные баки. 	<p>ZALECENIA OGÓLNE DOTYCZĄCE OBSŁUGI</p> <p>⚠️ UWAGA - W tym rozdziale opisane zostały normy bezpieczeństwa odnoszące się do pracy z dmuchawą. W sytuacjach, w których nie jest się pewnym, jak postąpić, należy zasięgnąć opinii eksperta. Należy się skontaktować z dealerem lub z autoryzowanym serwisem. Należy unikać prac przy użyciu urządzenia, do których wykonywania nie jest się przygotowanym.</p> <p>PODSTAWOWE NORMY BEZPIECZEŃSTWA</p> <ol style="list-style-type: none"> Należy się rozejrzeć wokół: <ul style="list-style-type: none"> aby się upewnić, że w pobliżu nie przebywają żadne osoby, zwierzęta lub nie znajdują się przedmioty mogące kolidować z pracą urządzenia; aby się upewnić, że żadna osoba, zwierze lub przedmiot nie mogą zostać trafione przez fragmenty ciał obcych wyrzucanych przez dmuchawę. <p>⚠️ UWAGA: Nie korzystaj z dmuchawy, jeżeli w razie wypadku nie ma możliwości wezwania pomocy.</p> <ol style="list-style-type: none"> Nie używać dmuchawy przy niesprzyjających warunkach atmosferycznych, na przykład podczas gęstej mgły, ulewnych deszczów, silnego wiatru, bardzo niskich temperatur itp. Praca w takich warunkach jest bardzo męcząca i często wiąże się z dodatkowym ryzykiem, takim jak np. oblodzenie terenu itp. Należy się upewnić, że zapewniona jest swoboda ruchu i bezpieczna pozycja. Sprawdzić teren pod kątem występowania ewentualnych przeszkód (korzenie, kamienie, gałęzie, rowy itp.) w przypadku, gdy zachodzi potrzeba nieoczekiwanego przemieszczenia. Zachować maksymalną ostrożność podczas pracy na nachylonym terenie. Przed przejściem w inne miejsce zawsze wyłączyć silnik. <p>PRZYGOTOWANIE DO PRACY</p> <p>⚠️ UWAGA - Przebywać zawsze po lewej stronie rury. Nie wolno chwycić urządzenia skrzyżowanymi rękami. Instrukcje te dotyczą również osób leworęcznych.</p> <p>PRZYGOTOWANIE DO PRACY Z DMUCHAWĄ</p> <ol style="list-style-type: none"> Korzystać z dmuchawy tylko w rozsądnych godzinach, czyli nie wcześniej rano lub późno wieczorem, gdy może to przeszkadzać innym osobom. Przestrzegać godzin ciszy określonych miejscowymi przepisami. Używać dmuchawy z możliwie jak najniższym ustawieniem przepustnicy. Przed użyciem dmuchawy sprawdzić jej stan, zwłaszcza tłumik, wlot zasysania i filtra powietrza. W przypadku dużej ilości pyłu spryskać lekko wodą strefę roboczą przy użyciu rury lub użyć złącza do rozpylacza, jeżeli dysponuje się wodą. Zwracać uwagę na dzieci, zwierzęta domowe, otwarte okna lub samochody i usuwać odpady w bezpieczny sposób. Używać przedłużenia dyszy w taki sposób, aby strumień powietrza używany był blisko terenu. Po zakończeniu pracy z dmuchawą należy ją wyczyścić i wyrzucić odpady do kosza na śmieci.

Português	Ελληνικά	Türkçe
<p align="center">TÉCNICAS DE TRABALHO</p>	<p align="center">ΤΕΧΝΙΚΕΣ ΕΡΓΑΣΙΑΣ</p>	<p align="center">ÇALIŞMA TEKNİKLERİ</p>
<p>O que fazem os sopradores? Um soprador pode ser usado para:</p> <ul style="list-style-type: none"> • Remover e recolher folhas. Remover lixo ou relva cortada de estradas, caminhos pedonais, parques, estacionamentos, cabanas, campos desportivos, etc. • Remover relva cortada • Remover ou triturar montes de relva • Limpar estacionamentos • Limpar máquinas agrícolas e de construção civil • Limpar anfiteatros e parques de diversões • Remover neve ligeira ou fofa • Secar passeios e áreas externas • Remover lixo de cantos, zonas de ligação, entre as pedras de pavimentos, etc. <p>Normas de boa educação para a utilização da máquina</p> <ul style="list-style-type: none"> • Siga os regulamentos e as disposições locais relativamente aos horários em que se pode usar o soprador. Não o utilize nas primeiras horas da manhã ou em plena noite. • Verifique a direcção e a intensidade do vento. Nunca dirija o bocal ou os detritos soprados para pessoas, animais, automóveis ou habitações. • Não sobre os detritos para janelas ou portas abertas. • Use a máquina com cuidado próximo das pessoas que passam e das propriedades nas vizinhanças. • Não deixe o soprador a trabalhar sem vigilância. • Não use o soprador para espalhar ou atomizar fertilizantes, produtos químicos, outras substâncias tóxicas ou combustíveis, a menos que esteja projectado para essa aplicação e, nesse caso, use-o para este fim apenas numa área adequada. • Ligue a máquina à velocidade mínima necessária para o trabalho. • Evite usar mais do que uma máquina ao mesmo tempo, especialmente próximo de habitações ou de edifícios onde o ruído possa amplificar-se. <p>Redução do pó</p> <ul style="list-style-type: none"> • Preste atenção quando se deslocar. • Experimente soprar relva cortada ou copos de papel sem fazer pó. • Antes de usar um soprador, humedeça as áreas poeirentas. • Nunca use um soprador para deslocar materiais com muito pó. • Um soprador NÃO deve ser usado para limpar: <ul style="list-style-type: none"> – Grandes quantidades de cascalho ou de pó de cascalho – Detritos de trabalhos de construção civil – Pó de gesso – Pó de cimento e betão – Terriço seco de jardim 	<p>Χρήσεις φυσητήρα Ο φυσητήρας μπορεί να χρησιμοποιηθεί για τα εξής:</p> <ul style="list-style-type: none"> • Απομάκρυνση και συλλογή φύλλων. Απομάκρυνση σκουπιδιών ή κομμένων χόρτων από δρόμους, πεζόδρομους, πάρκα, χώρους στάθμευσης, αγροικίες, αθλητικές εγκαταστάσεις, κλπ. • Απομάκρυνση κουρεμένου γρασιδιού • Απομάκρυνση ή θρυμματισμός συστάδων χόρτων • Καθαρισμός χώρων στάθμευσης • Καθαρισμός γεωργικού και κατασκευαστικού εξοπλισμού • Καθαρισμός αμφιθεάτρων και χώρων ψυχαγωγίας • Απομάκρυνση λεπτών στρώσεων χιονιού • Στέγνωμα πεζοδρομίων και εξωτερικών χώρων • Απομάκρυνση σκουπιδιών από γωνίες και αρμούς ανάμεσα στις πέτρες πλακόστρωτων, κλπ. <p>Οδηγίες σωστής χρήσης της συσκευής</p> <ul style="list-style-type: none"> • Τηρείτε τους τοπικούς κανονισμούς σχετικά με τις ώρες χρήσης του φυσητήρα. Μη χρησιμοποιείτε τη συσκευή χωρίς το πρωί ή αργά το βράδυ. • Ελέγχετε την κατεύθυνση και την ένταση του ανέμου. Μη κατευθύνετε ποτέ το ακροφύσιο ή τα απορρίμματα προς άτομα, ζώα, αυτοκίνητα ή κατοικίες. • Μη κατευθύνετε τα απορρίμματα προς ανοιχτά παράθυρα ή πόρτες. • Χρησιμοποιείτε τη συσκευή προσεκτικά όταν υπάρχουν παρακείμενες κατοικίες ή διερχόμενα άτομα. • Μη αφήνετε το φυσητήρα χωρίς επίβλεψη κατά τη λειτουργία του κινητήρα. • Μη χρησιμοποιείτε το φυσητήρα για τον ψεκάσμο ή το ράντισμα λιπασμάτων, χημικών προϊόντων, τοξικών ουσιών ή καυσίμων, εκτός εάν η συσκευή έχει σχεδιαστεί για τη χρήση αυτή. Στην περίπτωση αυτή, χρησιμοποιείτε τη συσκευή στον κατάλληλο χώρο. • Χρησιμοποιείτε τη συσκευή με τη χαμηλότερη δυνατή ταχύτητα για την εργασία. • Αποφεύγετε την ταυτόχρονη χρήση περισσότερων από μίας συσκευών, ειδικά κοντά σε κατοικίες ή κτήρια όπου υπάρχει πιθανότητα ενίσχυσης του θορύβου. <p>Μείωση της συσσώρευσης σκόνης</p> <ul style="list-style-type: none"> • Απαιτείται ιδιαίτερη προσοχή κατά τη μετακίνηση. • Εξασκηθείτε στην απομάκρυνση κομμένων χόρτων ή χάρτινων ποτηριών χωρίς να ανασηκώνετε σκόνη. • Πριν από τη χρήση του φυσητήρα, βρέξτε ελαφρώς την περιοχή με σκόνη. • Μη χρησιμοποιείτε ποτέ το φυσητήρα για τη μετακίνηση υλικών με υπερβολική σκόνη. • Ο φυσητήρας ΔΕΝ πρέπει να χρησιμοποιείτε για τον καθαρισμό: <ul style="list-style-type: none"> – Μεγάλων ποσοτήτων χαλικιών ή σκόνης χαλικιών – Απορριμμάτων κατασκευαστικών εργασιών – Γυψοκονιάματος – Τσιμεντοκονιάματος και σκυροδέματος – Στεγνού χύματος κήπων 	<p>Üfleyicilerin kullanım yerleri Üfleyici aşağıdaki işlerde kullanılabilir:</p> <ul style="list-style-type: none"> • Yaprakların temizlenmesi ve toplanması. Yollardan, kaldırımlardan, parklardan, otopark alanlarından, barakalardan, spor alanlarından, vs. süprüntülerin veya kesilmiş otların toplanması. • Biçilen otların toplanması • Ot kümelerinin parçalanması ve toplanması • Park alanlarının temizlenmesi • Tarım ve inşaat aletlerinin temizlenmesi • Amfi-tiyatroların ve eğlence alanlarının temizlenmesi • Hafif ve az birikmiş kar örtüsünün temizlenmesi • Kaldırımların ve dış alanların kurutulması • Köşelerin, birleşme noktalarının, kaldırım döşeme taşlarının aralarının, vs. temizlenmesi <p>Cihazın kullanımı için iyi eğitim normları</p> <ul style="list-style-type: none"> • Üfleyiciyi yerel kanun ve yönetmeliklerce öngörülen saatlerde çalıştırınız. Sabah erken veya akşam geç saatlerde kullanmayınız. • Rüzgarın yönünü ve şiddetini kontrol ediniz. Cihazın ucunu veya üflediği nesnelere asla insanlara, hayvanlara, arabalara veya evlere doğru tutmayınız. • Temizlediğiniz pislikleri asla açık pencere veya kapılara doğru üflemeyiniz. • Cihazı, yakından geçen insanlara ve yakındaki eşyalara dikkat ederek kullanınız. • Motor çalışır haldeyken üfleyiciyi denetimsiz bir şekilde bırakmayınız. • Üfleyiciyi, gübre, kimyevi maddeler, diğer zehirli maddeler veya yakıt temizlemek için, bu tip bir uygulama için özel olarak tasarlanmamışsa kullanmayınız, bu tür uygulamalar için tasarlanmış olması halinde de sadece bu işe uygun alanlarda kullanınız. • Cihazı, yaptığınız iş için gerekli minimum hızda çalıştırınız. • Gürültü katlanarak artacağından, özellikle evlerin ve binaların yakınındayken birden fazla cihazı aynı anda kullanmaktan kaçınınız. <p>Tozun azaltılması</p> <ul style="list-style-type: none"> • Hareket ederken dikkatli olunuz. • Biçilmiş otları veya kağıt bardakları, toz kaldırmadan üflemeye çalışınız. • Üfleyiciyi kullanmadan önce tozlu bölgeleri ıslatınız. • Üfleyiciyi asla aşırı tozlu nesnelere üflemek için kullanmayınız. • Üfleyici, aşağıdakileri temizlemek için KULLANILMAMALIDIR: <ul style="list-style-type: none"> – Çok miktarda çakıl veya çakıl tozu temizlemek için – İnşaat molozları – Siva tozları/artıkları – Çimento ve beton tozları – Kuru bahçe toprağı

Česky	Русский	Polski
PRACOVNÍ METODY	ПРАВИЛА РАБОТЫ	TECHNIKI PRACY
<p>Na co se mohou fukary použít? Fukar lze použít v těchto případech:</p> <ul style="list-style-type: none"> • Odstranění a sběr listí. Odstranění nečistot nebo posečené trávy z cest, cestiček, parků, parkovišť, venkovních besídek, sportovních ploch a pod. • Odstranění pokosené trávy • Odstranění nebo uvolnění zamotané trávy • Čištění parkovišť • Čištění zemědělského vybavení a budov • Čištění amfiteátrů a zábavních parků • Odstranění lehkého prachového sněhu • Sušení chodníků a venkovních prostor • Odstranění nečistot z rohů, spojovacích zón, prostorů mezi dlažebními kameny. <p>Pokyny ke správnému používání fukaru</p> <ul style="list-style-type: none"> • Dodržujte místní předpisy a nařízení o době, ve které smíte fukar používat. Nepoužívejte jej brzy ráno nebo pozdě večer. • Kontrolujte směr a intenzitu proudu vzduchu. Nikdy nesměřujte trysku a foukané nečistoty na osoby, zvířata, auta nebo budovy. • Nefoukejte nečistoty směrem do otevřených oken nebo dveří. • Používejte fukar s ohledem na okolující osoby nebo okolní budovy. • Fukar se zapnutým motorem nikdy nenechávejte bez dozoru. • Nepoužívejte fukar k drčení nebo rozprášení hnojiv, chemických výrobků, chemických látek nebo paliva, pokud není fukar k této činnosti zkonstruován, a v takovém případě jej smíte používat jen ve vhodném prostoru. • Používejte fukar na minimální rychlost potřebnou k práci. • Nepoužívejte více než jeden fukar najednou, zejména v blízkosti bytů nebo budov, kde se hluk může ještě znásobovat. <p>Omezení prašnosti</p> <ul style="list-style-type: none"> • V prašném prostoru se pohybujte opatrně. • Naučte se odfoukávat pokosenou trávu nebo papírové kelímky bez zvíření prachu. • Před použitím fukaru prašné povrchy zvlhčete. • Nikdy nepoužívejte fukar k přemístění nadměrně prašných materiálů. • Fukar se NESMÍ používat k čištění: <ul style="list-style-type: none"> – Velkých množství šterku nebo šterkového prachu – Zbytků ze stavebních prací – Sádrového prachu – Cementového a betonového prachu – Suché zahradní zeminy 	<p>Для чего используются воздуходувки? Воздуходувка может использоваться для:</p> <ul style="list-style-type: none"> • Удаления и сбора опавшей листвы. Удаления мусора или скошенной травы с дорог, пешеходных дорожек, парков, автостоянок, беседок, спортивных площадок и т.п. • Удаления скошенной травы • Удаления или измельчения пучков травы • Чистки автостоянок • Чистки сельскохозяйственного и строительного оборудования • Чистки трибун или парков аттракционов • Удаления тонкого или мягкого снежного покрова • Очистки от влаги мостовых или наружных помещений • Удаления мусора из углов, мест соединений, зазоров между булыжниками мостовой. <p>Правила использования машины</p> <ul style="list-style-type: none"> • Соблюдайте местные нормы и правила, предписывающие в какое время можно пользоваться воздуходувкой. Не используйте машину рано утром и поздно вечером. • Следите за направлением и за силой ветра. Никогда не направляйте воздуходувку или отходы на людей, животных, автомашины или дома. • Не направляйте отходы в открытые двери и окна. • При использовании машины будьте внимательны в отношении прохожих или находящегося рядом имущества. • Не оставляйте без присмотра воздуходувку с работающим двигателем. • Не используйте воздуходувку для разбрасывания или распыления удобрений, химических средств, других токсичных материалов и горючего, за исключением тех случаев, когда она специально разработана для применения в таких целях; в последнем случае используйте ее в этих целях только на надлежащих участках. • Эксплуатируйте машину на минимальной скорости, необходимой для работы. • Не используйте одновременно несколько машин, особенно вблизи жилых домов или зданий, в которых шум может усилиться. <p>Меры по уменьшению количества пыли</p> <ul style="list-style-type: none"> • Будьте осторожны во время движения. • Попрактикуйтесь в удалении скошенной травы или бумажных стаканчиков без поднимания пыли. • Перед использованием воздуходувки увлажняйте пыльные участки. • Никогда не используйте воздуходувку для перемещения материалов, содержащих очень большое количество пыли. • Воздуходувку НЕЛЬЗЯ использовать для удаления: <ul style="list-style-type: none"> – Больших количеств гальки или галечной – Строительных отходов – Гипсовой пыли – Цементной и бетонной пыли – Кусочков сухой земли 	<p>Do czego służą dmuchawy? Dmuchawę można wykorzystać do:</p> <ul style="list-style-type: none"> • Usuwania i zbierania liści; Usuwania śmieci lub skoszonej trawy z ulic, ścieżek, parków, parkingów, altan, szop, boisk itp. • Usuwania ściętej trawy; • Usuwania lub rozdrabniania gąszczy trawy; • Czyszczenia parkingów; • Czyszczenia sprzętu rolniczego i budowlanego • Czyszczenia amfiteatrów i parków rekreacyjnych; • Usuwania lekkiego lub miękkiego śniegu; • Osuszania chodników i obszarów zewnętrznych; • Usuwania śmieci z kątów, punktów połączeń, szczelin pomiędzy kamieniami brukowymi itp.; <p>Zasady dobrego wychowania związane z obsługą urządzenia</p> <ul style="list-style-type: none"> • Przestrzegać regulaminów i miejscowych przepisów określających godziny, w których można używać dmuchawy. Nie używać dmuchawy wczesnym rankiem i późnym wieczorem. • Sprawdzać kierunek i siłę wiatru. Nie kierować nigdy dyszy lub wydmuchiwanych odpadów na osoby, zwierzęta, pojazdy czy budynki mieszkalne. • Nie kierować nigdy strumienia odpadów ku otwartym oknom lub drzwiom. • Podczas korzystania z urządzenia uważać na przechodzące osoby i mienie znajdujące się w pobliżu. • Nie pozostawiać nigdy bez nadzoru dmuchawy z włączonym silnikiem. • Nie używać dmuchawy do rozprowadzania lub rozpylania nawozów, produktów chemicznych, innych substancji toksycznych lub paliwa – chyba, że została ona zaprojektowana do takich zastosowań; w takim przypadku należy jej używać do tego celu tylko w odpowiednim miejscu. • Ustawiać urządzenie na najniższą prędkość niezbędną do wykonywania pracy. • Unikać równoczesnego używania więcej niż jednego urządzenia w pobliżu budynków mieszkalnych lub obiektów, w których poziom hałasu może ulegać wzmocnieniu. <p>Zmniejszanie ilości pyłu</p> <ul style="list-style-type: none"> • Zwracać uwagę na sposób poruszania się podczas pracy. • Przecwiczyć usuwanie skoszonej trawy lub papierowych kubków bez podnoszenia pyłu. • Przed użyciem dmuchawy spryskać wodą zapyłone miejsca. • Nie używać nigdy dmuchawy do przenoszenia materiałów, na których znajduje się nadmierna ilość kurzu lub pyłu. • Dmuchawy NIE należy używać do usuwania: <ul style="list-style-type: none"> – Dużych ilości żwiru lub pyłu pochodzącego ze żwiru – Odpadów pochodzących z robót budowlanych – Pyłu pochodzącego z gipsu – Pyłu pochodzącego z cementu lub betonu – Suchej ziemi ogrodowej

Português	Ελληνικά	Türkçe
<p align="center">TÉCNICAS DE TRABALHO</p>	<p align="center">ΤΕΧΝΙΚΕΣ ΕΡΓΑΣΙΑΣ</p>	<p align="center">ÇALIŞMA TEKNİKLERİ</p>
<p> ATENÇÃO – Não sobre pó com silício ou amianto.</p> <p>Soprar detritos do terreno</p> <p> ATENÇÃO! - Quando montar o tubo e o bocal, o motor deve estar desligado e o interruptor na posição STOP.</p> <p>Sopro O soprador está particularmente adaptado para os trabalhos em terreno acidentado (por ex. superfícies relvadas) ou em superfícies planas cobertas de serrim, folhas, aparas de relva e afins. Nas superfícies planas, obtém-se um sopro mais eficaz se se usar o tubo de “bico de pato”. Este tubo produz um fluxo de ar amplo e potente ao nível do terreno, que pode ser apontado e controlado com maior precisão que o bocal padrão.</p> <p> ATENÇÃO – Verifique constantemente a área onde está a trabalhar: nunca dirija o jacto de ar para pessoas ou animais. O soprador pode lançar objectos pequenos a altíssima velocidade. Desligue imediatamente o motor se alguém se aproximar.</p> <p> ATENÇÃO! - Quando trabalhar com o soprador, use os dispositivos de protecção necessários: 1. Protecção acústica. 2. Óculos de protecção. 3. Máscara nos ambientes com muito pó.</p> <p> ATENÇÃO! - Não utilize o soprador se estiver numa escada ou em cima de uma mesa.</p> <p> ATENÇÃO - Não ande para trás quando usar a máquina.</p> <p> ATENÇÃO - Nunca tente soprar substâncias quentes ou que estejam a queimar-se ou líquidos combustíveis.</p> <p> Entregue ou empreste o soprador apenas a pessoas com experiência e conhecedoras do funcionamento e da correcta utilização do mesmo. Forneça também o manual com as instruções de utilização, o qual deve ser lido antes de se iniciar o trabalho.</p>	<p> ΠΡΟΣΟΧΗ - Μη χρησιμοποιείτε το φουσητήρα για σκόνες που περιέχουν πυρίτιο ή αμιάντο.</p> <p>Απομάκρυνση απορριμμάτων από το έδαφος</p> <p> ΠΡΟΣΟΧΗ! - Κατά την τοποθέτηση του σωλήνα και του ακροφυσίου, ο κινητήρας πρέπει να είναι σβηστός και ο διακόπτης πρέπει να βρίσκεται στη θέση STOP.</p> <p>Χρήση φουσητήρα Ο φουσητήρας είναι ιδιαίτερα κατάλληλος για την εκτέλεση εργασιών σε ανώμαλο έδαφος (για παράδειγμα, σε χλοώδεις επιφάνειες), καθώς και σε επίπεδες επιφάνειες με πριονίδι, φύλλα, κομμένα χόρτα και παρόμοια υλικά. Σε επίπεδες επιφάνειες, η λειτουργία του φουσητήρα είναι πιο αποτελεσματική όταν χρησιμοποιείται ο ραμφοειδής σωλήνας. Ο σωλήνας αυτός παρέχει πιο ισχυρή και μεγαλύτερου εύρους ροή αέρα στο έδαφος που μπορεί να κατευθυνθεί και να ελεγχθεί με μεγαλύτερη ακρίβεια από ό,τι όταν χρησιμοποιείται το τυπικό ακροφύσιο.</p> <p> ΠΡΟΣΟΧΗ - Ελέγχετε συνεχώς το χώρο εργασίας: μην κατευθύνετε ποτέ τη δέσμη αέρα προς άτομα ή ζώα. Κατά τη λειτουργία του φουσητήρα μπορεί να εκτοξευθούν μικρά αντικείμενα με υψηλή ταχύτητα. Σβήνετε αμέσως τον κινητήρα όταν πλησιάζει κάποιο άτομο στο χώρο εργασίας.</p> <p> ΠΡΟΣΟΧΗ! - Κατά τη λειτουργία του φουσητήρα, χρησιμοποιείτε τον κατάλληλο προστατευτικό εξοπλισμό: 1. Προστατευτικά ακοής. 2. Προστατευτικά γυαλιά. 3. Μάσκα για περιβάλλον με σκόνη.</p> <p> ΠΡΟΣΟΧΗ! - Μη χρησιμοποιείτε το φουσητήρα όταν βρίσκεστε πάνω σε σκάλα ή τραπέζι.</p> <p> ΠΡΟΣΟΧΗ - Μη βαδίζετε προς τα πίσω όταν χρησιμοποιείτε τη συσκευή.</p> <p> ΠΡΟΣΟΧΗ - Μην επιχειρήσετε ποτέ να απομακρύνετε υλικά που έχουν υψηλή θερμοκρασία ή φλεγόμενα υλικά ή εύφλεκτα υγρά.</p> <p> Παραδώστε ή δανείστε το φουσητήρα μόνο σε έμπειρα άτομα που γνωρίζουν τη λειτουργία και τη σωστή χρήση του μηχανήματος. Παραδώστε και το εγχειρίδιο με τις οδηγίες χρήσης, για να το διαβάσουν πριν την έναρξη των εργασιών.</p>	<p> UYARI – Silikon veya asbest içeren tozları üflemezsiniz.</p> <p>Toprak kalıntılarını üflemezsiniz</p> <p> UYARI! - Boru ve uç takılı durumdayken, motor durdurulmuş ve anahtar da STOP pozisyonuna getirilmiş olmalıdır.</p> <p>Üfleme Üfleyici özellikle engebeli yerlerde (örn. otlar kaplı yüzeyler) veya talaş, yaprak, bitki artıkları ve benzer maddelerle örtülü yüzeylerin temizlenmesinde kullanılmaya elverişlidir. Düz yüzeylerde “ördek gagası” uçlu boruyu kullanarak üfleme yapmak daha etkili olacaktır. Bu boru, standart uç kullanılarak, çok dikkatli ve özenli bir şekilde hedefe yönlendirilebilen ve kontrol edilebilen geniş ve güçlü zemin seviyesinde bir hava akımı sağlamaktadır.</p> <p> UYARI – Çalıştığınız alanı devamlı olarak gözleyiniz: Üflenen havayı asla insanlara veya hayvanlara doğru tutmayınız. Üfleyici, küçük nesnelere çok yüksek hızda fırlatabilir. Eğer biri yaklaşırsa derhal motoru durdurunuz.</p> <p> UYARI! - Üfleyici ile çalışırken, gerekli koruyucu ekipmanları kullanınız: 1. Ses koruyucusu. 2. Koruyucu gözlük. 3. Tozlu ortamlar için maske.</p> <p> UYARI! - Üfleyiciyi, el merdiveni veya küçük bir masanın üzerinde kullanmayınız.</p> <p> UYARI - Cihazı kullanırken geri geri yürümeyiniz.</p> <p> UYARI - Yanan veya sıcak olan nesnelere ya da yanıcı sıvılara asla üflemezsiniz.</p> <p> Üfleyiciyi yalnızca uzman kişilere ve makinenin işleyişini ve kullanımını iyi bilen kişilere veriniz ve kullanıdırınız. Aynı zamanda, kullanmaya başlamadan önce okumak üzere kullanım talimatlarını içeren k_lavuzu da temin ediniz.</p>

Česky	Русский	Polski
PRACOVNÍ METODY	ПРАВИЛА РАБОТЫ	TECHNIKI PRACY
<p> POZOR - Nikdy nefoukejte do prachu, obsahujícího křemík nebo azbest.</p> <p>Foukání nečistot z terénu</p> <p> POZOR! - Při montáži trubky a trysky musí být motor vypnutý a spínač zapalování musí být v poloze STOP.</p> <p>Foukání Fukar je velmi vhodný k práci na nerovném terénu (např. travnaté plochy) i na rovných plochách pokrytých posečeným obilím, listím, zbytky trávy apod. Na rovných plochách je foukání účinnější s tryskou ve tvaru "kachního zobáku". Tato trubka umožňuje široký a silný vzduchový proud na úrovni terénu, který se dá přesněji směřovat a ovládat než proud ze standardní trysky.</p> <p> POZOR - Neustále kontrolujte pracovní prostor: proud vzduchu nikdy nesmí směřovat na osoby nebo zvířata. Fukar může vysokou rychlostí vymrstit malé předměty. Jestliže se blížíte k nějaké osobě, zastavte okamžitě motor.</p> <p> POZOR! - Při práci s fukarem si vždy oblékejte potřebné ochranné vybavení: 1. Ochranu sluchu 2. Ochranné brýle. 3. V prašném prostředí i masku.</p> <p> POZOR! - Nikdy nepoužívejte fukar ze žebříku nebo stolku.</p> <p> POZOR - Při práci s fukarem necouvejte dozadu.</p> <p> POZOR - Nikdy se nepokoušejte odfouknout horké nebo hořící materiály ani hořlavé látky.</p> <p> Fukar půjčujte pouze zkušeným osobám, které jsou seznámeny s jeho chodem a správným používáním. K fukaru vždy přiložte příručku s návodem k použití, kterou je nutné pročíst ještě před začátkem práce.</p>	<p> ВНИМАНИЕ! – Не сдувайте пыль, содержащую асбест или кремний.</p> <p>Удаляйте с почвы отходы</p> <p> ВНИМАНИЕ! - Во время монтажа трубки и сопла двигатель должен быть выключен, а переключатель - установлен в положение STOP.</p> <p>Удаление отходов воздушным потоком Воздуходувка пригодна как для очистки как неровных участков (например, поросших травой), так и для удаления опилок, опавшей листвы, остатков скошенной травы и т.д. с ровных поверхностей. На ровной поверхности воздуходувка дает больший эффект при использовании трубки с выходным отверстием в виде утиного клюва. Эта трубка создает на уровне земли широкий и мощный воздушный поток, которому можно придавать более точную направленность, чем при использовании стандартной трубки.</p> <p> ВНИМАНИЕ! – Постоянно следите за обрабатываемым участком: Никогда не направляйте струю воздуха на людей или животных. Воздуходувка может отбрасывать мелкие предметы на большой скорости. При приближении человека немедленно останавливайте двигатель.</p> <p> ВНИМАНИЕ! - При работе с воздуходувкой используйте необходимые средства индивидуальной защиты: 1. Органы защиты слуха. 2. Защитные очки. 3. Респиратор при работе на запыленных участках.</p> <p> ВНИМАНИЕ! - Не используйте воздуходувку, стоя на приставной лестнице или на столе.</p> <p> ВНИМАНИЕ! - При использовании машины не поворачивайтесь назад.</p> <p> ВНИМАНИЕ! - Никогда не используйте воздуходувку для перемещения горячих или горящих материалов или жидкого топлива.</p> <p> Воздуходувку предоставляйте или давайте в займы только опытным людям, уже знакомым с машиной и правилами ее эксплуатации. Вместе с машиной поставляйте также это руководство, которое пользователь должен прочитать перед началом работы.</p>	<p> UWAGA - Nie usuwać pyłów zawierających krzemionkę lub azbest.</p> <p>Usuwanie odpadów z terenu</p> <p> UWAGA! Podczas montażu rury i dyszy silnik musi być wyłączony, a przełącznik musi się znajdować w położeniu STOP.</p> <p>Wydmuchiwanie Dmuchała doskonale nadaje się zarówno do pracy na nierównych terenach (na przykład pokrytych trawą), jak i do oczyszczania płaskich powierzchni z trocin, liści, ściętej trawy itp. Na powierzchniach płaskich uzyskuje się większą wydajność, używając rury z zakończeniem w kształcie "kaczego dzioba". Rura taka generuje szeroki i mocny strumień powietrza na poziomie terenu, który można skierować w wymaganym kierunku i kontrolować dokładniej, niż byłoby to możliwe w przypadku standardowej dyszy.</p> <p> UWAGA! Przez cały czas należy kontrolować strefę, w której się pracuje: nie kierować nigdy strumienia powietrza na osoby lub zwierzęta. Dmuchała może wyrzucać niewielkie przedmioty z bardzo dużą prędkością. W przypadku zauważenia nadchodzącej osoby należy natychmiast wyłączyć silnik.</p> <p> UWAGA! Podczas pracy z dmuchawą nosić odpowiedni sprzęt ochrony osobistej: 1. Nauszniki chroniące słuch; 2. Okulary ochronne; 3. Maskę ochronną (w zapyłonym otoczeniu).</p> <p> UWAGA! Nie pracować z dmuchawą, stojąc na drabinie lub na stoliku.</p> <p> UWAGA! Podczas pracy z urządzeniem nie chodzić do tyłu.</p> <p> UWAGA! Nie próbować nigdy usuwać dmuchawą substancji ciepłych lub żarzących się, bądź ciekłych paliw.</p> <p> Dmuchałę udostępniać lub pożyczać wyłącznie osobom z doświadczeniem, znającym zasady działania i prawidłowej obsługi urządzenia. Dostarczyć im wraz z urządzeniem instrukcję obsługi, którą powinni przeczytać przed przystąpieniem do pracy.</p>

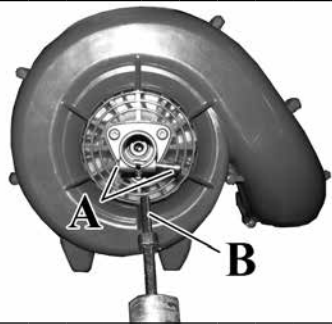

Português

MANUTENÇÃO

⚠ ATENÇÃO – Desligue o motor e deixe-o arrefecer. Guarde o combustível numa zona onde os vapores do combustível não possam atingir faíscas, chamas, motores eléctricos, interruptores, fornos, etc. Posicione a máquina de modo que não possa provocar ferimentos a pessoas acidentalmente. Armazene a máquina fora do alcance das crianças e de outras pessoas não autorizadas.

⚠ ATENÇÃO! – Durante as operações de manutenção, calce sempre as luvas de protecção. Não efectue as operações de manutenção com o motor quente. As operações de manutenção devem ser efectuadas com o motor desligado. Certifique-se de que o interruptor da máquina está na posição “STOP”.

- Uma manutenção incorrecta e a remoção dos dispositivos de segurança podem provocar acidentes graves.
- Não utilize o combustível (mistura) para limpeza.
- Não efectue operações ou reparações que não sejam de manutenção normal. Dirija-se às oficinas autorizadas.

Lubrificação do eixo flexível (Fig. 17)

A cada 15/20 horas de trabalho, é necessário lubrificar o eixo flexível com massa de qualidade à base de bissulfureto de molibdénio.

1. Desaperte o parafuso e a porca (A) e extraia o tubo de transmissão.
2. Extraia o eixo flexível (B) do tubo de transmissão e lubrifique-o
3. Volte a inserir o eixo flexível (I) no tubo de transmissão e fixe-o ao acessório com o parafuso e a porca (A).
4. Aperte o parafuso e a porca (A).

Ελληνικά

ΣΥΝΤΗΡΗΣΗ

⚠ ΠΡΟΣΟΧΗ - Σβήστε τον κινητήρα και αφήστε τον να κρυώσει. Φυλάσσετε το καύσιμο σε χώρο όπου οι αναθυμιάσεις του καυσίμου δεν μπορούν να έρθουν σε επαφή με σπινθήρες, φλόγες, ηλεκτρικούς κινητήρες, διακόπτες, φούρνους, κλπ. Τοποθετείτε τη συσκευή με τέτοιο τρόπο, ώστε να μην υπάρχει κίνδυνος πρόκλησης τραυματισμού διερχόμενων ατόμων. Αποθηκεύετε τη συσκευή μακριά από παιδιά ή άλλα άτομα που δεν επιτρέπεται να χρησιμοποιούν τη συσκευή.

⚠ ΠΡΟΣΟΧΗ - Κατά τη διάρκεια της συντήρησης φοράτε πάντα προστατευτικά γάντια. Μην πραγματοποιείτε τη συντήρηση με τον κινητήρα ακόμη ζεστό. Η συντήρηση πρέπει να γίνεται με τον κινητήρα σβηστό. Βεβαιωθείτε ότι ο διακόπτης του μηχανήματος βρίσκεται στη θέση “STOP”.

- Η λανθασμένη συντήρηση και η αφαίρεση των διατάξεων ασφαλείας μπορεί να προκαλέσει σοβαρά ατυχήματα.
- Μην χρησιμοποιείτε καύσιμο (ανάμικτη βενζίνη) για τον καθαρισμό.
- Μην επεξεργάζεστε ή επισκευάζετε το θαμνοκοπτικό πέρα από την κανονική συντήρηση. Απευθυνθείτε σε εξουσιοδοτημένα συνεργεία.

Γρασάρισμα εύκαμπτου άξονα (εικ. 17)

Κάθε 15/20 ώρες λειτουργίας πρέπει να γρασάρετε τον εύκαμπτο άξονα με γράσο υψηλής ποιότητας με διθειούχο μολυβδαίνιο.

1. Χαλαρώστε τη βίδα και το παξιμάδι (A) και αφαιρέστε τον άξονα μετάδοσης.
2. Αφαιρέστε τον εύκαμπτο άξονα (B) από τον άξονα μετάδοσης και γρασάρετέ τον
3. Τοποθετήστε ξανά τον εύκαμπτο άξονα (B) στον άξονα μετάδοσης και στερεώστε τον στο εξάρτημα μέσω της βίδας και του παξιμαδιού (A).
4. Σφίξτε τη βίδα και το παξιμάδι (A).

Türkçe

BAKIM

⚠ UYARI – Motoru durdurunuz ve soğumalarını bekleyiniz. Cihazın yakıtını, buharlaşan yakıtın kıvılcımlara, ateşlere, elektrikli motorlara, şalterlere, fırınlara vs. temas etmeyeceği bir yerde muhafaza ediniz. Yanından geçenlere zarar vermeyecek şekilde yerleştiriniz. Cihazı çocuklardan ve diğer yetkisiz kişilerden uzakta muhafaza ediniz.

⚠ DİKKAT - Sırt atomizörünün bakımını yaparken eldiven kullanın. Motor sıcakken bakım yapmayın. Motor çalışırken asla bakım işlemleri yapmayınız. Ana anahtarın “STOP” pozisyonunda olduğundan emin olunuz.

- Yapılacak hatalı bir bakım işi ve emniyet aksamalarının çıkartılması ciddi yaralanmalara neden olabilir.
- Cihazınızı temizlemek için benzin kullanmayın.
- Rutin bakım haricinde kendi başınıza motorlu tırpanınıza bakım yapmaya kalkmayın. Bakım yaptırmak için yetkili servislere başvurun.

Esnek şaftın yağlanması (Şek. 17)

Her 15/20 saatlik çalışma sonrasında esnek şaftın molibden bisülfür bazlı gres ile yağlanması gerekmektedir.

1. Vidayı ve somunu (A) gevşetiniz ve transmisyon borusunu çıkarınız.
2. Esnek şaftı (B) transmisyon borusundan söküp yağlayınız
3. Esnek şaftı (B) transmisyon borusuna geri takıp aksesuara vida ve somunla (A) sabitleyiniz.
4. Vida ve somunu (A) sıkıştırınız.



Česky	Русский	Polski
<p align="center">ÚDRŽBA</p>	<p align="center">ОБСЛУЖИВАНИЕ</p>	<p align="center">KONSERWACJA</p>
<p>⚠ POZOR - Zastavte motor a nechte jej vychladnout. Palivo uchovávejte tam, kde výpary z paliva nemohou zasáhnout jiskry, plameny, elektrické motory, spínače, topeniště apod. Fukar odkládejte tak, aby nemohl náhodně poranit okoloidoucí osoby. Skladujte jej mimo dosah dětí a jiných neoprávněných osob.</p> <p>⚠ UPOZORNĚNÍ! - Při údržbových pracích vždy používejte ochranné rukavice. Údržbu neprovádějte, je-li motor ještě teplý. Údržbu provádějte s vypnutým motorem. Ověřte si, že je vypínač nástroje v poloze "STOP".</p> <ul style="list-style-type: none"> - Nesprávná údržba a odstranění bezpečnostních zařízení může mít za následek vážná zranění. - Pro čištění nepoužívejte palivo. - Při přípravě pracovního místa vždy vypněte motor fukaru. <p>Mazání ohebné hřídele (Obr. 17) Každých 15-20 hodin je nutné mazat ohebnou hřídel vysoce kvalitním tukem s disulfidem molybdenu.</p> <ol style="list-style-type: none"> 1. Povolte šroub a matici (A) a vyjměte trubku ohebné hřídele. 2. Z trubky vytáhněte ohebnou hřídel (B) a namažte tukem 3. Ohebnou hřídel (B) zasuňte zpět do trubky hřídele a připevněte k příslušenství šroubem a maticí (A). 4. Šroub a matici (A) utáhněte. 	<p>⚠ ВНИМАНИЕ! - Остановите двигатель и дайте ему остыть. Храните топливо в таком месте, в котором был бы исключен контакт топливных паров с искрами, открытым пламенем, электромоторами, выключателями, печами и т.д. Располагайте машину так, чтобы она не могла случайно нанести травмы проходящим мимо людям. Храните машину в месте, недоступном для детей и посторонних лиц.</p> <p>⚠ ПРЕДУПРЕЖДЕНИЕ – Всегда надевайте защитные перчатки во время выполнения действий по уходу за оборудованием. Запрещается проводить данные работы при неостывшем двигателе. Техобслуживание следует выполнять при выключенном двигателе. Убедитесь, что выключатель машины установлен в положение "STOP".</p> <ul style="list-style-type: none"> - Неверно выполненное техобслуживание и снятие устройств безопасности могут вызвать серьезные инциденты. - Не используйте топливную смесь для чистки. - Не ремонтируйте сучкорез самостоятельно и не проводите самостоятельно иные работы по обслуживанию, за исключением обычного обслуживания. Обращайтесь в сервис-центры. <p>Смазка гибкого вала (Рис. 17) Через каждые 15-20 часов необходимо смазывать гибкий вал качественной смазкой на основе бисульфата молибдена.</p> <ol style="list-style-type: none"> 1. Ослабьте винт и гайку (A) и выньте трансмиссионную трубку. 2. Выньте гибкий вал (B) из трансмиссионной трубки и смажьте его 3. Снова вставьте гибкий вал (B) в трансмиссионную трубку и прикрепите ее к насадке с помощью винта и гайки (A) . 4. Затяните винт и гайку (A). 	<p>⚠ UWAGA! Zatrzymać silnik i odczekać, aż ostygnie. Przechowywać paliwo w miejscu, w którym jego opary są wystarczająco oddalone od iskier, płomieni, silników elektrycznych, przełączników, pieców itp. Ustawić narzędzie w taki sposób, aby nie mogło spowodować przypadkowych obrażeń u przechodzących osób. Przechowywać urządzenie poza zasięgiem dzieci i innych nieupoważnionych osób.</p> <p>⚠ UWAGA! - W czasie wykonywania czynności konserwacyjnych należy zawsze nosić rękawice ochronne. Nie wykonywać czynności konserwacyjnych, kiedy silnik jest rozgrzany. Konserwację należy przeprowadzać przy wyłączonym silniku. Upewnić się, że wyłącznik maszyny znajduje się w pozycji "STOP".</p> <ul style="list-style-type: none"> - Nieprawidłowa konserwacja oraz usunięcie urządzeń zabezpieczających może prowadzić do poważnych wypadków. - Nie używać paliwa (mieszanki) do czyszczenia elementów kosi. - Nie wolno nigdy samodzielnie wykonywać czynności lub napraw nie wchodzących w zakres zwykłej konserwacji. Należy się zawsze zlecić takie prace do wykonania przez autoryzowany serwis. <p>Smarowanie wału elastycznego (rys. 17) Po każdych 15/20 godzinach pracy konieczne jest nasmarowanie wału elastycznego wysokiej jakości smarem zawierającym dwusiarczek molibdenu.</p> <ol style="list-style-type: none"> 1. Odkręcić śrubę i nakrętkę (A) i wyjąć wał napędowy. 2. Zsunąć wał elastyczny (B) z wału napędowego i nasmarować go 3. Wsunąć ponownie wał elastyczny (B) w wał napędowy i przymocować go do akcesorium przy użyciu śruby i nakrętki (A). 4. Dokręcić śrubę i nakrętkę (A).

Português	Ελληνικά	Türkçe
<p align="center">MANUTENÇÃO - RIMESSAGGIO</p>	<p align="center">ΣΥΝΤΗΡΗΣΗ - ΑΠΟΘΗΚΕΥΣΗ</p>	<p align="center">BAKIM - MUHAFAZA</p>
<p>MANUTENÇÃO EXTRAORDINÁRIA No final de cada estação, em caso de uso intenso, ou de dois em dois anos com uso normal, é aconselhável proceder a um controle geral a efectuar com um técnico especializado da rede de assistência.</p> <p>⚠ ATENÇÃO! – Todas as operações de manutenção não mencionadas no presente manual devem ser efectuadas por uma oficina autorizada. Para garantir um funcionamento constante e regular do soprador, lembre-se de que eventuais substituições de componentes deverão ser exclusivamente efectuadas com PEÇAS SOBRESSELENTES ORIGINAIS.</p> <p>⚠ Eventuais modificações não autorizadas e/ou o uso de acessórios não originais podem causar lesões graves ou mortais ao operador ou a terceiros.</p> <p>Quando tiver de deixar a máquina parada por longos períodos de tempo:</p> <ul style="list-style-type: none"> - Desmonte o tubo do soprador e o bico. - Esvazie e limpe o reservatório do carburante num local bem ventilado. - Conserve a máquina num local seco, de preferência não em contacto directo com o solo e longe de fontes de calor. - Transporte sempre o soprador com o motor desligado. Durante o transporte num veículo, fixe correctamente o soprador para evitar viragens, fugas de combustível e danos no rotor. <p>DEMOLIÇÃO E ELIMINAÇÃO Uma boa parte dos materiais utilizados no fabrico da motosserra é reciclável; todos os metais (aço, alumínio, latão) podem ser entregues a um ferro-velho comum. Para mais informações, dirija-se ao normal serviço de recolha de resíduos da sua área de residência. A eliminação dos resíduos resultantes da demolição da máquina deverá ser efectuada no pleno respeito com o meio ambiente, evitando poluir o solo, o ar e a água.</p> <p>Em qualquer caso, devem respeitar-se as legislações locais em vigor na matéria.</p> <p>Aquando da demolição da máquina, deverá destruir a etiqueta de marcação CE juntamente com o presente manual.</p>	<p>ΕΚΤΑΚΤΗ ΣΥΝΤΗΡΗΣΗ Στο τέλος της εποχής μετά από εντατική χρήση ή κάθε δύο χρόνια με φυσιολογική χρήση, είναι σκόπιμο να πραγματοποιηθεί ένας γενικός έλεγχος από εξειδικευμένο τεχνικό του Σέρβις.</p> <p>⚠ ΠΡΟΣΟΧΗ! - Όλες οι επεμβάσεις συντήρησης που δεν αναφέρονται στο παρόν εγχειρίδιο, πρέπει να πραγματοποιούνται από εξουσιοδοτημένο σέρβις. Για να εξασφαλιστεί η σταθερή και ομαλή λειτουργία του φυσητήρα, για την αντικατάσταση εξαρτημάτων πρέπει να χρησιμοποιείτε πάντα ΓΝΗΣΙΑ ΑΝΤΑΛΛΑΚΤΙΚΑ.</p> <p>⚠ Τυχόν μη εξουσιοδοτημένες τροποποιήσεις ή/και η χρήση μη γνήσιων εξαρτημάτων μπορεί να οδηγήσουν στην πρόκληση σοβαρών ή θανατηφόρων τραυματισμών για το χειριστή ή τρίτους.</p> <p>Όταν ο φυσητήρας δεν πρόκειται να χρησιμοποιηθεί για μεγάλο χρονικό διάστημα:</p> <ul style="list-style-type: none"> - Βγάλτε το σωλήνα φυσητήρα και το στόμιο. - Αδειάστε και καθαρίστε το ρεζερβουάρ σε καλά αεριζόμενο χώρο. - Φυλάξτε το μηχάνημα σε στεγνό χώρο, κατά προτίμηση χωρίς να έρχεται σε επαφή με το δάπεδο και μακριά από πηγές θερμότητας. - Μεταφέρετε πάντα το φυσητήρα με τον κινητήρα σβηστό. Κατά τη μεταφορά με όχημα, στερεώνετε καλά το φυσητήρα, ώστε να αποφευχθεί τυχόν ανατροπή, διαρροή καυσίμου και βλάβη της φτερωτής. <p>ΔΙΑΛΥΣΗ ΚΑΙ ΔΙΑΘΕΣΗ Τα περισσότερα υλικά που χρησιμοποιούνται για την κατασκευή του αλυσοπίριου είναι ανακυκλώσιμα. Όλα τα μέταλλα (χάλυβας, αλουμίνιο, ορείχαλκος) μπορούν να παραδοθούν σε ειδικά κέντρα ανακύκλωσης. Για πληροφορίες απευθυνθείτε στην υπηρεσία ανακύκλωσης απορριμμάτων της περιοχής σας. Η διάθεση των απορριμμάτων από τη διάλυση του μηχανήματος πρέπει να γίνεται σύμφωνα με τους κανόνες προστασίας του περιβάλλοντος, αποφεύγοντας τη ρύπανση του εδάφους, του αέρα και του νερού.</p> <p>Σε κάθε περίπτωση πρέπει να τηρείται η ισχύουσα τοπική νομοθεσία.</p> <p>Στην περίπτωση διάλυσης του μηχανήματος, πρέπει να καταστρέψετε την ετικέτα της σήμανσης CE μαζί με το παρόν εγχειρίδιο.</p>	<p>EKSTRA BAKIM Eğer cihaz yoğun bir flekilde kullanıldıysa, uygulama sezonu sonunda, normal olarak gerçekleştirilen genel kontrollere ek olarak her iki yıllık kullanımdan sonra cihazı uzman teknisyene kontrol ettiriniz.</p> <p>⚠ DİKKAT! – Bu kılavuzda yer almayan tüm bakım işlemleri yetkili servis tarafından gerçekleştirilmelidir. Üfleyicinin sürekli ve düzenli işleyişini garanti etmek için zamanla gerçekleştirmek zorunda kalacağınız yedek parça değişimlerinde yalnızca ORJİNAL YEDEK PARÇALAR kullanmanız gerektiğini unutmayın.</p> <p>⚠ Yetkisiz yapılan değişiklikler ve/veya orijinal aksesuarların kullanılmaması operatörde veya üçüncü kişilerde ciddi veya ölümcül yaralanmalara yol açabilir.</p> <p>Makine uzun bir süre kullanılmayacaktır:</p> <ul style="list-style-type: none"> - Üfleyici borusu ve ağızlığı çıkarın. - İyi havalandırılmış bir yerde yakıt deposunu boşaltın ve temizleyin. - Makinenizi kuru ortamlarda muhafaza edin, mümkün olduğu kadar yer ile doğrudan temas etmeyecek şekilde ve ısı kaynaklarından uzak tutun. - Üfleyiciyi daima motor durmuş haldeyken taşıyınız. Cihazı bir motorlu taşıtta taşıırken, üfleyiciyi düşmeyecek, yakıtı dökülmeyecek ve pervanesi hasar görmeyecek şekilde doğru olarak yerleştiriniz. <p>İMHA VE DE-MONTAJ Motorlu testerenin yapımında kullanılan materyallerin büyük bir kısmı yeniden dönüştürülebilir; tüm metal aksamlar (çelik, alüminyum, pirinç) normal bir demir geri-dönüftürme merkezine verilebilir. Daha detaylı bilgi için, bölgenizdeki yerel toplama servisine danışınız. Atılan/imha edilen cihazdan geri kalan demonte aksamlar toprak, hava ve suyu kirliletmeye dikkat ederek yok edilmelidir.</p> <p>Her zaman için bu konu ile ilgili yürürlükteki yerel kanunlara riayet edilmelidir.</p> <p>Makine hurdaya çıkarılacağı zaman, CE işaret etiketi de bu kılavuzla birlikte imha edilmelidir.</p>

ÚDRŽBA - SKLADOVÁNÍ

MIMOŘÁDNÁ ÚDRŽBA

V případě intenzivního používání doporučujeme provést celkovou kontrolu odborným technikem servisu na konci sezóny, v případě normálního používání každé dva roky.

⚠ UPOZORNĚNÍ! – Všechny údržbové práce, které nejsou uvedené v této příručce, musí provádět pouze autorizovaná dílna. Chcete-li, aby Vám zahradní fukar pravidelně a dlouho sloužil, používejte k případné výměně součástí výhradně **ORIGINÁLNÍ NÁHRADNÍ DÍLY**.

⚠ Případné neschválené úpravy a/nebo používání neoriginálního příslušenství může způsobit vážná či smrtelná zranění pracovníka nebo třetích osob.

Jestliže nebudete přístroj po dlouhou dobu používat:

- Odmontujte foukací trubku a trysku.
- Na dobře větraném místě vyprázdněte a vyčistěte palivovou nádržku.
- Zahradní fukar skladujte na suchém místě, pokud možno ne přímo na zemi, a v dostatečné vzdálenosti od tepelných zdrojů.
- Při přenášení musí být motor fukaru vždy vypnutý. Během přepravy ve vozidle zajistěte vhodným způsobem fukar tak, aby se nepřevrhl, nevyteklo palivo nebo nedošlo k poškození rotoru.

DEMONTÁŽ A LIKVIDACE

Velkou část materiálů použitých na výrobu prořezávače lze recyklovat; všechny kovy (ocel, hliník, mosaz) je možné odevzdat do sběrných surovin s výkupem železných i neželezných kovů.

Informace o sběrných získáte na obecním či městském úřadě v místě svého bydliště.

Likvidace odpadu z výrobku musí probíhat v souladu s ochranou životního prostředí a nesmí dojít ke znečištění půd, vzduchu a vody.

V každém případě je nutné dodržet příslušné platné místní předpisy.

Při likvidaci stroje byste měli zlikvidovat i štítek s označením CE společně s tímto návodem k obsluze.

ОБСЛУЖИВАНИЕ - АЛМАЦЕНАЈЕ

ТЕХОСМОТ

Рекомендуется по окончании сезона в случае интенсивной эксплуатации и раз в два года при нормальной эксплуатации обращаться к специалисту по сервисному обслуживанию для проведения полного техосмотра.

⚠ ВНИМАНИЕ! - Все работы по техобслуживанию, не описанные в этом руководстве, должны проводиться в уполномоченной мастерской. Для обеспечения правильной и длительной работы воздуходувки помните, что заменяемые части должны заменяться исключительно **ОРИГИНАЛЬНЫМИ ЗАПЧАСТЯМИ**.

⚠ Внесение самовольных модификаций или использование неоригинальных принадлежностей может привести к тяжелым и смертельным травмам оператора и третьих лиц.

Если намереваетесь оставить машину в простое на продолжительный срок, то выполните следующие операции:

- Снимите нагнетательную трубу и сопловую насадку.
- Опорожните и почистите топливный бак в хорошо проветриваемом месте.
- Храните машину в сухом месте, вдали от источников тепла и, по возможности, не в прямом контакте с грунтом.
- Всегда транспортируйте воздуходувку при выключенном двигателе. При транспортировке воздуходувки на каком-либо транспортном средстве всегда закрепляйте ее надлежащим образом во избежание ее опрокидывания, проливания топлива или повреждения крыльчатки.

УТИЛИЗАЦИЯ

Большая часть используемых при производстве цепной пилы материалов может быть вторично использована; все металлы (сталь, алюминий, латунь) можно сдать в обычные пункты приема металлов.

За информацией обращайтесь в местную службу по приему и сбору отходов.

Утилизацию машины следует производить с соблюдением норм защиты окружающей среды, не допуская при этом загрязнения почвы, воздуха и воды.

В любом случае необходимо соблюдение действующих в этом отношении местных норм.

После сдачи машины в слом необходимо уничтожить этикетку маркировки CE вместе с данным руководством.

KONSERWACJA - OPSLAG

KONSERWACJA NADZWYCZAJNA

Na koniec sezonu, w przypadku intensywnego użytkowania, lub co dwa lata, w przypadku zwykłego użytkowania, zlecić ogólny przegląd przez wyspecjalizowanego technika z serwisu technicznego.

⚠ UWAGA! – Wszystkie czynności konserwacyjne, które nie są opisane w niniejszym podręczniku powinny być wykonywane przez autoryzowany serwis. Aby zagwarantować stałe i prawidłowe działanie dmuchawy, należy pamiętać, że przy ewentualnej wymianie części należy stosować wyłącznie **ORYGINALNE CZĘŚCI ZAMIENNE**.

⚠ Ewentualne niedozwolone zmiany i/lub stosowanie nieoryginalnych akcesoriów mogą spowodować poważne lub śmiertelne obrażenia użytkownika lub osób trzecich.

Na czas dłuższego przechowywania urządzenia:

- Zdemontować rurę dmuchawy oraz dyszę.
- Opróżnić i oczyścić zbiornik paliwa w miejscu o dobrej wentylacji.
- Przechowywać urządzenie w suchym pomieszczeniu, w miarę możliwości nie bezpośrednio na podłogę i daleko od źródeł ciepła.
- Dmuchawę można transportować tylko z wyłączonym silnikiem. Podczas transportu w pojeździe przymocować prawidłowo dmuchawę, aby zapobiec jej wywróceniu, wyciekowi paliwa lub uszkodzeniu wirnika.

DEMONTAŻ ORAZ UTYLIZACJA

Znaczna część materiałów użytych do produkcji pilarki łańcuchowej nadaje się do recyklingu; wszystkie metale (stal, aluminium, mosiądz) można oddać w punktach skupu złomu.

Aby uzyskać dalsze informacje, należy skontaktować się z lokalnym punktem utylizacji odpadów.

Utylizacja odpadów powstałych w wyniku demontażu urządzenia powinna zostać przeprowadzona zgodnie z przepisami dotyczącymi ochrony środowiska i w taki sposób, aby nie zanieczyścić gleby, powietrza ani wody.

W każdym przypadku należy przestrzegać obowiązujących przepisów.

Przy złomowaniu maszyny należy zniszczyć etykietę z oznaczeniem CE wraz z niniejszym podręcznikiem.

P DADOS TECNICOS
GR ΤΕΧΝΙΚΑ ΣΤΟΙΧΕΙΑ

TR TEKNİK ÖZELLİKLERİ
CZ TECHNICKÉ ÚDAJE

RUS UA ТЕХНИЧЕСКИЕ ХАРАКТЕРИСТИКИ
PL DANE TECHNICZNE

Nº rot/min máxima - Ανωτερος αριθμος στροφων – Maksimum Devir/dakika - Maximální otáčky - Максимальное число - Liczba obrotu silnika	min ⁻¹	7000
Nº rot/min mínima - Αρ. στροφων το λεπτο – Minimum Devir/dakika - Minimální otáčky - Минимальное число оборотов - Min. obrotu silnika	min ⁻¹	3000
Capacidade volumétrica do soprador - Ογκομετρική παροχή φυσητήρα - Volümetrik üfleyci gücü - Objemový výkon zahradního fukaru - Объемный расход воздуходувки - Moc pojemnościowa dmuchawy	m ³ /h	600
Velocidade máxima do ar - Μέγιστη ταχύτητα αέρα - Maksimum hava hızı - Maximální rychlost vzduchu - Максимальная скорость воздуха - Maksymalna prędkość powietrza	m/s	60
Peso do acessório (Peso da máquina completa) - Βάρος εξαρτήματος (Βάρος ολοκληρωμένης μηχανής) - Aksesuarın ağırlığı (Komple makine ağırlığı) - Hmotnost nástavce (hmotnost kompletního stroje) - Вес приспособления (Полный вес машины) - Ciężar urządzenia (Ciężar całej maszyny)	kg	1.5 (5.7) - PU 22 cc 1.5 (6.3) - PU 30 cc

P DADOS TECNICOS**GR ΤΕΧΝΙΚΑ ΣΤΟΙΧΕΙΑ****TR TEKNİK ÖZELLİKLERİ****CZ TECHNICKÉ ÚDAJE****RUS UA ТЕХНИЧЕСКИЕ ХАРАКТЕРИСТИКИ****PL DANE TECHNICZNE**

					
			PU 22 cc	PU 30 cc	
Pressão do som - Ακουστική πίεση – Basınç - Hladina akustického tlaku - Уровень звукового давления - Ciśnienie akustyczne	dB (A)	EN15503 EN 22868	93.4	95.8	*
Incerteza - Αβεβαιότητα - Belirsizlik - Odchylka - Погрешность - Niepewność	dB (A)		1.6	2.0	*
Nível de potência acústica registado - Μετρημένη στάθμη ηχητικής ισχύος - Ölçülmüfl ses gücü seviyesi - Naměřená hladina akustického výkonu - Измеренный уровень звуковой мощности - Poziom mocy akustycznej zmierzony	dB (A)	2000/14/EC EN 22868 EN ISO 3744	102.0	105.2	
Incerteza - Αβεβαιότητα - Belirsizlik - Odchylka - Погрешность - Niepewność	dB (A)		3.0	2.0	
Nível potencia acústica garantido - Εγγυημένη σταθμη ακουστικής ισχύος - Garanti edilen ses gücü seviyesi - Zaručená hladina akustického výkonu - Допустимый уровень звукового давления - Moc akustyczna gwarantowana	dB (A)	2000/14/EC EN 22868 EN ISO 3744	105.0	107.0	
Nível de vibração - Επιπεδο κραδασμου - Titreşim - Úroveň vibrací - Уровень вибрации - Poziom wibracji	m/s²	EN15503 EN 22867 EN 12096	3.0 (Sx) 2.9 (Dx)	5.9 (Sx) 4.9 (Dx)	*
Incerteza - Αβεβαιότητα - Belirsizlik - Odchylka - Погрешность - Niepewność	m/s²	EN 12096	1.6 (Sx) 2.5 (Dx)	4.9 (Sx) 2.7 (Dx)	

*
P - Valores médios ponderados (1/7 mínimo, 6/7 plena carga).
GR - Μέσος ζυγισμένος τίεσς (1/7 λάχιστο, 6/7 πλήρς φορτίο).
TR - Orta ağırlıklı değerler (asgari 1/7, tam yük 6/7).

CZ - Průměrné statistické hodnoty (1/7 volnoběh, 6/7 při plném zatížení)
RUS-UA - Оценочные средние величины (1/7 минимум, 6/7 полная нагрузка).
PL - Wartości średnie ważone (1/7 minimum, 6/7 pełne obciążenie).

DECLARAÇÃO DE CONFORMIDADE	ΔΗΛΩΣΗ ΠΙΣΤΟΤΗΤΑΣ	UYGUNLUK BEYANI	ES PROHLÁŠENÍ O SHODĚ	ЗАЯВЛЕНИЕ О СООТВЕТСТВИИ	DEKLARACJA ZGODNOŚCI
Português	Ελληνικά	Türkçe	Česky	Русский	Polsky
O subscrito,	Ο κατωθεν υπογεγραμμενοζ,	Aşağıda imzası bulunan,	Níže podepsaný	Я, нижеподписавшийся	Niżej podpisana
EMAK spa via Fermi, 4 - 42011 Bagnolo in Piano (RE) ITALY					
atesta sob a própria responsabilidade que a máquina:	δηλώνει νπενθυνα οτι το μηχανημα:	aşağıda özellikleri verilen makine ile ilgili olarak sorumluluğu kendine ait olmak üzere müteakip beyanı vermektedir:	prohlašuje na svou vlastní odpovědnost, že stroj:	заявляю под собственной ответственностью, что машина:	świadoma odpowiedzialności za swój produkt, deklaruje, że urządzenie:
1. categoria: soplador	1. Ετδος: φυσητήρας	1. Tip: üfleyici	1. Druh: fukar	1. Род: воздуходувки	1. Typ: dmuchawy
2. Marca: / Tipo:	2. Μαρκα: / Τυπος	2. Marka: / Tip:	2. Značka: / Typ:	2. Марка: / Тип:	2. Marka: / Typ:
D - BV					
3. identificação de serie	3. Ανζων	3. Seri tanımlaması	3. Identifikační sériové č.	3. Серийный номер	3. Numer serii
871 XXX 0001 - 871 XXX 9999					
está conforme as disposições da Diretiva/Regulamento e alterações ou retificações subsequentes	συμμορφώνεται με τις απαιτήσεις της οδηγίας / του κανονισμού και επόμενες τροποποιήσεις ή συμπληρώσεις	Yönergenin/Yönetmeliğin hükümlerine ve müteakip deęişikliklerine ve eklerine uygundur	je v souladu s ustanoveními směrnice / nařízení v platném znění	соответствует положениям директивы/регламента и последующим поправкам или дополнениям	jest zgodny z wymogami dyrektywy / rozporządzenia wraz z późniejszymi zmianami lub uzupełnieniami
2006/42/EC - 2014/30/EU - 2000/14/EC - 2011/65/EU					
está em conformidade com as disposições das seguintes normas harmonizadas:	συμμορφούται με διατάξεις των ακόλουθων εναρμονισένων προτύπων:	aşağıdaki ilgili standartların şart ve koşullarına uygundur:	odpovídá ustanovením následujících harmonizovaných norem:	соответствует требованиям следующих гармонизированных норм:	jest zgodne z wymogami następujących zharmonizowanych norm:
EN 15503:2009+A2:2015 - EN 55012:2007+A1:2009 - EN ISO 14982:2009					

DECLARAÇÃO DE CONFORMIDADE	ΔΗΛΩΣΗ ΠΙΣΤΟΤΗΤΑΣ	UYGUNLUK BEYANI	ES PROHLÁŠENÍ O SHODĚ	ЗАЯВЛЕНИЕ О СООТВЕТСТВИИ	DEKLARACJA ZGODNOŚCI
Português	Ελληνικά	Türkçe	Česky	Русский	Polsky
Procedimentos para as avaliações de conformidade efectuadas	Διαδικασίες που ακολουθήθηκαν για την εκτίμηση της συμμόρφωσης	Takip edilen uygunluk tayini prosedürü	Postupy provedené ke zhodnocení souladu	Используемые процедуры по оценке соответствия требованиям	Wykonane procedury kontroli zgodności
Annex V - 2000/14/EC					
Nível de potência acústica registado	Μετρημένη στάθμη ηχητικής ισχύος	Ölçülmüş ses gücü seviyesi	Naměřená hladina akustického výkonu	Измеренный уровень звуковой мощности	Poziom zmierzonej mocy akustycznej
102.0 dB(A) (PU 22 cc) - 105.2 dB(A) (PU 30 cc)					
Nivel de potencia acústica garantido:	Εγγυημένη σταθμη ακουστικής ισχύος:	Garanti edilen ses gücü seviyesi	Zaručená hladina akustického výkonu	Гарантируемый уровень звуковой мощности	Poziom gwarantowanej mocy akustycznej
105.0 dB(A) (PU 22 cc) - 107.0 dB(A) (PU 30 cc)					

Feito em / Κατασκευάζεται σε / Yapım yeri / Provedeno v / Сделано в / Wykonano w : Bagnolo in piano (RE) Italy - via Fermi, 4

Data / Ημερομηνία / Datum / Data / Дата: 30/04/2022

Documentação Técnica depositada em Sede Administrativa. - Direcção Técnica

Η τεχνική τεκμηρίωση διατίθεται στην έδρα της εταιρείας. - Τεχνική διεύθυνση

Teknik dokümanlar İdari Merkezde bulundurulmaktadır. - Teknik Kilavuz

Technická dokumentace uložena ve správním sídle společnosti. - Technické vedení

Техническая документация, хранящаяся в административном отделе. - Техническое руководство

Dokumentacja techniczna złożona w siedzibie administracyjnej. - Dyrekcja techniczna



 Luigi Bartoli - C.E.O.

TABELA DE MANUTENÇÃO

Queira notar que os seguintes intervalos de manutenção são aplicáveis apenas para as condições normais de funcionamento. Se o seu trabalho quotidiano for mais exigente relativamente ao normal, os intervalos de manutenção devem ser consequentemente reduzidos.		Antes de cada utilização	Após cada paragem para abastecimento	Semanalmente
Máquina completa	Inspeccione: fugas, fendas e desgaste	X	X	
Todos os parafusos e porcas acessíveis	Inspeccione e aperte			X

ΠΙΝΑΚΑΣ ΣΥΝΤΗΡΗΣΗΣ

Λάβετε υπόψη ότι τα παρακάτω διαστήματα συντήρησης ισχύουν αποκλειστικά και μόνο για κανονικές συνθήκες λειτουργίας του μηχανήματος. Εάν οι συνθήκες χρήσης του μηχανήματος είναι πιο απαιτητικές, τα διαστήματα συντήρησης πρέπει να είναι πιο σύντομα.		Πριν από κάθε χρήση	Μετά από κάθε διακοπή για ανεφοδιασμό	Εβδομαδιαίως
Ολόκληρο το μηχανήμα	Έλεγχος: διαρροές, ρωγμές και φθορά	X	X	
Όλες οι βίδες και τα παξιμάδια με εύκολη πρόσβαση	Έλεγχος και εκ νέου σύσφιξη			X

BAKIM TABLOSU

Verilen bakım aralıklarının sadece normal çalıştırma koşulları için geçerli olduğunu lütfen göz önünde bulundurunuz. Günlük çalışmanızın normalden daha ağır olması halinde, bakım aralıkları uygun şekilde kısaltılmalıdır.		Her kullanım öncesinde	Her yakıt doldurma molasından sonra	Haftalık
Tüm makine	Gözden geçiriniz: Kaçaklar, çatlaklar ve aşınmalar	X	X	
Tüm erişilebilir vidalar ve somunlar	Gözden geçiriniz ve yeniden sıkılayınız			X

TABULKA ÚDRŽBY

Uvědomte si prosím, že následující intervaly údržby platí pouze pro běžné pracovní podmínky. Je-li vaše denní práce náročnější než běžná, musí se intervaly údržby příslušně zkrátit.		Před každým použitím	Po každé přestávce pro doplnění paliva	Každý týden
Celý stroj	Zkontrolovat: úniky, trhliny a opotřebení	X	X	
Všechny přístupné šrouby a matice	Zkontrolovat a dotáhnout			X

RESOLUÇÃO DE PROBLEMAS



ATENÇÃO: parar sempre a unidade e desligar a vela antes de efectuar todos os testes correctivos recomendados na tabela abaixo, excepto se for necessário o funcionamento da unidade.

Quando forem verificadas todas as possíveis causas e o problema não for resolvido, consultar um Centro de Assistência Autorizado. Caso se verifique um problema que não esteja listado nesta tabela, consultar um Centro de Assistência Autorizado.

PROBLEMA	CAUSAS POSSÍVEIS	SOLUÇÃO
O motor arranca e funciona, mas emite um fluxo de ar reduzido	1. Grelha de protecção obstruída 2. Impulsor danificado 3. Espiral e tubos obstruídos	1. Limpe a grelha de protecção 2. Contacte um Centro de Assistência Autorizado 3. Limpe

PROBLEM GİDERME



DİKKAT: ünitenin çalıştırılmasının istenilmesi haricinde, aşağıdaki tabloda önerilen tüm düzeltici testleri gerçekleştirmeden önce daima üniteyi durdurunuz ve bujinin bağlantısını kesiniz.

Olası tüm sebepler kontrol edildikten sonra halen problemin giderilememesi halinde, bir Yetkili Servise danışınız. Bu tabloda listelenenlerden farklı bir problemin tespit edilmesi halinde, bir Yetkili Servise danışınız.

PROBLEM	OLASI SEBEPLER	ÇÖZÜM
Motor çalışıyor fakat hava akımı düşük	1. Koruma ızgarası tıkalıdır 2. Pervane hasarlıdır 3. Salyangoz parça veya borular tıkalıdır	1. Koruma ızgarasını temizleyiniz 2. Bir Yetkili Servis ile temasa geçiniz. 3. Temizleyiniz

ANTİMETΩΠΙΣΗ ΠΡΟΒΛΗΜΑΤΩΝ



ΠΡΟΣΟΧΗ: Σβήνετε πάντα το μηχάνημα και αποσυνδέετε το μπουζί πριν από την εκτέλεση όλων των συνιστώμενων διορθωτικών ελέγχων που αναφέρονται στον παρακάτω πίνακα, εκτός εάν το μηχάνημα πρέπει να λειτουργεί.

Εάν διερευνηθούν όλες οι πιθανές αιτίες και το πρόβλημα παραμένει, επικοινωνήστε με το εξουσιοδοτημένο κέντρο τεχνικής υποστήριξης. Εάν εμφανιστεί κάποιο πρόβλημα που δεν αναφέρεται στον πίνακα αυτό, επικοινωνήστε με το εξουσιοδοτημένο κέντρο τεχνικής υποστήριξης.

ΠΡΟΒΛΗΜΑ	ΠΙΘΑΝΕΣ ΑΙΤΙΕΣ	ΛΥΣΗ
Ο κινητήρας παίρνει μπροστά και λειτουργεί, αλλά η ροή αέρα είναι μειωμένη	1. Η προστατευτική σχάρα είναι φραγμένη 2. Η φτερωτή έχει υποστεί ζημιά 3. Το σπειροειδές περίβλημα της φτερωτής και οι σωλήνες είναι φραγμένοι	1. Καθαρίστε την προστατευτική σχάρα 2. Επικοινωνήστε με ένα εξουσιοδοτημένο κέντρο τεχνικής υποστήριξης 3. Καθαρισμός

ŘEŠENÍ PROBLÉMŮ



POZOR: jednotku vždy vypněte a odpojte zapalovací svíčku, než začnete provádět kontroly doporučené v tabulce, mimo případy, kdy se vyžaduje jednotka v činnosti.

Když byly zkontrolovány všechny možné příčiny a problém nebyl vyřešen, spojte se s autorizovaným servisním střediskem. Když zjistíte problém, který nebyl uveden v tabulce, spojte se s autorizovaným servisním střediskem.

PROBLÉM	MOŽNÉ PŘÍČINY	ŘEŠENÍ
Motor se spustí a pracuje, ale proud vzduchu je malý	1. Ochranná mřížka zanesená 2. Poškozené oběžné kolo 3. Skříň šneku a potrubí zanesené	1. Vyčistěte ochrannou mřížku 2. Spojte se s oprávněným servisním střediskem 3. Vyčistit

Português	Ελληνικά	Türkçe
-----------	----------	--------

CERTIFICADO DE GARANTIA

Este aparelho foi projectado e fabricado em conformidade com os critérios mais avançados da tecnologia actual. A empresa fabricante oferece uma garantia sobre os seus produtos de 24 meses, a partir da data de aquisição para utilização privada e actividades de tempos livres. A garantia é limitada a 12 meses no caso de uso profissional.

- Condições gerais de garantia**
- 1) A garantia inicia a partir do momento de compra. O fabricante, mediante a rede de assistência técnica, substituirá gratuitamente os defeitos causados pela não conformidade do material, processo de fabrico e produção. A garantia não anula os direitos legais previstos pelo Código civil contra as consequências derivadas de defeitos ou vícios do aparelho.
 - 2) O pessoal técnico intervirá o mais rápido possível compativelmente com as próprias exigências de organização.
 - 3) **Para requerer a assistência durante o período de garantia, é preciso exhibir ao pessoal autorizado o certificado de garantia abaixo ilustrado preenchido plenamente, carimbado pelo revendedor e a respectiva factura ou recibo, qual comprovante da data de compra.**
 - 4) A garantia decai nos seguintes casos:
 - Falta evidente de manutenção;
 - Utilização imprópria do produto ou alterações do mesmo;
 - Utilização de lubrificantes ou combustíveis impróprios;
 - Utilização de sobresselentes ou acessórios não originais;
 - Intervenções efectuadas por pessoal não autorizado;
 - 5) O fabricante exclui do período de garantia os materiais de consumo e os órgãos sujeitos ao desgaste normal derivado da utilização do aparelho.
 - 6) A garantia exclui as intervenções de actualização e de melhorias do aparelho.
 - 7) A garantia não inclui pôr em ponto o aparelho bem como as intervenções de manutenção eventualmente necessárias durante o período de garantia.
 - 8) Eventuais danos derivados do transporte devem ser assinalados imediatamente ao transportador; a inobservância, acarreta no decaimento da garantia.
 - 9) Para os motores de outras marcas (Briggs & Stratton, Subaru, Honda, Kipor, Lombardini, Kohler, etc.) montados nos nossos aparelhos, vale a garantia conferida pelos respectivos fabricantes.
 - 10) A garantia não inclui eventuais danos, directos ou indirectos causados a pessoas ou bens materiais derivados da inutilização da máquina por ruptura ou da suspensão obrigada da sua utilização.

ΕΓΓΥΗΣΗ

Αυτό το μηχάνημα έχει σχεδιαστεί και κατασκευαστεί με τις πιο μοντέρνες τεχνικές παραγωγής. Η κατασκευάστρια Εταιρία εγγυάται για τα προϊόντα της για μια περίοδο 24 μηνών από την ημερομηνία αγοράς, για ιδιωτική και ερασιτεχνική χρήση. Η εγγύηση περιορίζεται στους 12 μήνες στην περίπτωση επαγγελματικής χρήσης.

- Γενικοί όροι της εγγύησης**
- 1) Η ισχύς της εγγύησης αρχίζει από την ημερομηνία αγοράς. Ο κατασκευαστής μέσω του δικτύου πώλησης και τεχνικής εξυπηρέτησης αντικαθιστά δωρεάν τα ελαττωματικά εξαρτήματα που οφείλονται σε υλικό, επεξεργασία και παραγωγή. Η εγγύηση δεν στερεί στον αγοραστή τα νομικά δικαιώματα που προβλέπονται από τον αστικό κώδικα όσον αφορά τις επιπτώσεις των ατελειών ή των ελαττωμάτων που προκλήθηκαν από το αγορασμένο προϊόν.
 - 2) Το τεχνικό προσωπικό ια επέμβει το συντομότερο δυνατό μέσα στα χρονικά όρια που επιτρέπουν οι οργανωτικές απαιτήσεις.
 - 3) **Για τεχνική υποστήριξη κατά την περίοδο εγγύησης είναι απαραίτητο να επιδειχτεί στο εξουσιοδοτημένο προσωπικό το παρακάτω πιστοποιητικό εγγύησης σφραγισμένο από το κατάστημα πώλησης, πλήρως συμπληρωμένο και να συνοδεύεται από τιμολόγιο αγοράς ή νόμιμη απόδειξη που να αποδεικνύει την ημερομηνία αγοράς.**
 - 4) Η εγγύηση παύει να ισχύει σε περίπτωση:
 - Εμφανούς απουσίας συντήρησης.
 - Λανθασμένης χρήσης του προϊόντος ή επεμβάσεων.
 - Ακατάλληλων λιπαντικών ή καυσίμου.
 - Χρήσης μη γνήσιων ανταλλακτικών ή αξεσουάρ.
 - Επεμβάσεων που έγιναν από μη εξουσιοδοτημένο προσωπικό.
 - 5) Ο κατασκευαστής δεν καλύπτει με την εγγύηση τα αναλώσιμα υλικά και τα εξαρτήματα που υπόκεινται φυσιολογική φθορά κατά τη λειτουργία.
 - 6) Η εγγύηση αποκλείει τις επεμβάσεις ενμίσθωσης και βελτίωσης του προϊόντος.
 - 7) Η εγγύηση δεν καλύπτει τη ρύμιση και τις επεμβάσεις συντήρησης που μπορεί να λάβουν χώρα κατά την περίοδο εγγύησης.
 - 8) Ενδεχόμενες ζημιές που προκλήθηκαν κατά τη μεταφορά πρέπει να αναφεριούν αμέσως στο μεταφορέα διαφορετικά παύει η ισχύς της εγγύησης.
 - 9) Για τους κινητήρες άλλων κατασκευαστών (Briggs & Stratton, Subaru, Honda, Kipor, Lombardini, Kohler, κλπ.) που είναι εγκατεστημένοι στα μηχανήματά μας, ισχύει η εγγύηση που χορηγείται από τον κατασκευαστή του κινητήρα.
 - 10) Η εγγύηση δεν καλύπτει ενδεχόμενες ζημιές, άμεσες ή έμμεσες, που ια προκλήσιον σε άτομα ή αντικείμενα από βλάβες του μηχανήματος ή παρατεταμένη εξαναγκασμένη διακοπή στη χρήση αυτού.

- GARANTİ ŞARTLARI**
- 1) Garanti süresi, malın teslim tarihinden itibaren başlar ve 2 (iki) yıldır.
 - 2) Malın bütün parçaları dahil olmak üzere tamamı garantidir.
 - 3) Malın ayıplı olduğunun anlaşılması durumunda tüketici, 6502 sayılı Tüketicinin Korunması Hakkında Kanun'un 11. maddesinde yer alan;
 - a) Sözleşmeden dönme,
 - b) Satış bedelinden indirim isteme,
 - c) Ücretsiz onarılmasını isteme,
 - d) Satılanın ayıpsız bir misli ile değiştirilmesini isteme, haklarından birini kullanabilir.
 - 4) Tüketicinin bu haklardan ücretsiz onarım hakkını seçmesi durumunda satıcı; işçilik masrafı, değiştirilen parça bedeli ya da başka herhangi bir ad altında hiçbir ücret talep etmeksizin malın onarımını yapmak veya yaptırmakla yükümlüdür. Tüketicisi ücretsiz onarım hakkını üretici veya ithalatçıya karşı da kullanabilir. Satıcı, üretici ve ithalatçı tüketicinin bu hakkını kullanmasından müteselsilen sorumludur.
 - 5) Tüketicinin, ücretsiz onarım hakkını kullanması halinde malın;
 - Garanti süresi içinde tekrar arızalanması,
 - Tamiri için gereken azami sürenin aşılması,
 - Tamirinin mümkün olmadığı, yetkili servis istasyonu, satıcı, üretici veya ithalatçı tarafından bir raporla belirlenmesi durumlarında;
 Tüketicisi malın bedel iadesini, ayıp oranında bedel indirimini veya imkân varsa malın ayıpsız misli ile değiştirilmesini satıcıdan talep edebilir. Satıcı, tüketicinin talebini reddedemez. Bu talebin yerine getirilmemesi durumunda satıcı, üretici ve ithalatçı müteselsilen sorumludur.
 - 6) Malın tamir süresi 20 iş gününü geçemez. Bu süre, garanti süresi içerisinde mala ilişkin arızanın yetkili servis istasyonuna veya satıcıya bildirim tarihi, benzer özelliklere sahip başka bir malı tüketicinin kullanımına tahsis etmek zorundadır. Malın garanti süresi içerisinde arızalanması durumunda, tamirde geçen süre garanti süresine eklenir.
 - 7) Malın kullanma kılavuzunda yer alan hususlara aykırı kullanılmasından kaynaklanan arızalar garanti kapsamı dışındadır.
 - 8) Tüketicisi, garantiden doğan haklarının kullanılmasına ile ilgili olarak çıkabilecek uyuşmazlıklarda yerleşim yerinin bulunduğu veya tüketici işleminin yapıldığı yerdeki Tüketicisi Hakem Heyetine veya Tüketicisi Mahkemesine başvurabilir.
 - 9) Satıcı tarafından bu Garanti Belgesinin verilmesi durumunda, tüketici Gümrük ve Ticaret Bakanlığı Tüketicinin Korunması ve Piyasa Gözetimi Genel Müdürlüğü'ne başvurabilir.

MODELO - MONTEAO SERIAL No ΔΙΑΔΟΧΙΚΟΣ ΑΡΙΘΜΟΣ COMPRADOR - ΑΤΟΡΑΣΜΕΝΟ ΑΜΟ ΤΟΝ ΚΙΡΟ	DATA - ΗΜΕΡΟΜΗΝΙΑ DISTRIBUIDOR - ΚΑΤΑΣΤΗΜΑ ΠΩΛΗΣΗΣ	ÜRETİCİ FİRMANIN ÜNVANI: EMAK S.P.A ADRESİ: Via E. Fermi, 4 - 42011 Bagnolo in Piano (Reggio Emilia) ITALYA WEB: www.emak.it TEL/FAX: +390522951555 E-mail: info@emak.it	
		İTHALATÇI FİRMANIN ÜNVANI: SEMAK MAKİNA TİC. VE SAN. A.S. MERKEZ ADRESİ: GEBZE GÜZELLER O.S.B. İNÖNÜ MAH. ASIK VEYSEL SOK. NO:2 GEBZE /KOCAELİ - TÜRKİYE WEB: www.semak.com.tr E-mail: info@semak.com.tr	
		SERVİS İSTASYONUNUN	
ÜNVANI SEMAK MAKİNA TİC. VE SAN. A.S.	ADRESİ GEBZE GÜZELLER ORGANİZE SANAYİ BÖLGESİ İNÖNÜ MAH. ASIK VEYSEL SOK. NO:2 GEBZE /KOCAELİ - TÜRKİYE	YETKİLİSİ SELİM KELES	TEL/FAX 0262 723 2900 / 0262 723 2929

Não enviar! Anexe apenas em caso de pedido de assistência técnica.
 Μην το στείλετε! Επισυνάπτεται μόνο σε περίπτωση αίτησης τεχνικής εγγύησης.

ZÁRUKA A SERVIS

ГАРАНТИЙНЫЙ ТАЛОН

KARTA GWARANCYJNA

Tento stroj byl navržen a vyroben pomocí nejmodernější výrobní techniky. Záruční podmínky platí tak, jak jsou popsány v záručním listě prodejce. Servis v České republice a na Slovensku provádí firma Mountfield ve svých prodejnách, specializovaných servisních střediscích a přes své dealery.

Данное изделие разработано и произведено в соответствии с самыми современными технологиями. Фирма-изготовитель дает гарантию на свои изделия в течение 24 месяцев со дня покупки при условии, что они применяются для личного и непрофессионального пользования. В случае профессионального использования гарантия действует в течение 12 месяцев.

Niniejsze urządzenie zostało zaprojektowane i wykonane przy wykorzystaniu najnowocześniejszych technik produkcyjnych. Producent udziela gwarancji na swoje wyroby na okres dwudziestu czterech (24) miesięcy od daty zakupu do celów prywatnych i hobbystycznych. W przypadku używania produktu do zastosowań profesjonalnych okres gwarancyjny ograniczony jest do 12 miesięcy.

Общие гарантийные условия

- 1) Гарантийный срок устанавливается, начиная с момента приобретения данного изделия. Компания через свою торговую сеть и сеть центров технической поддержки обеспечивает бесплатную замену деталей, имеющие дефекты исходных материалов, изготовления или сборки. Договор гарантии не влияет на права покупателя, обеспечиваемые законодательством в отношении последствий дефектов или брака проданного изделия.
- 2) Технический персонал фирмы выполнит гарантийные работы максимально быстро в пределах времени, определяемых организационными требованиями.
- 3) **Для получения гарантийного обслуживания необходимо предъявить уполномоченным представителям полностью заполненный нижеприведенный гарантийный талон с печатью дилера, а также чек, подтверждающий дату покупки.**
- 4) Изделие не подлежит гарантийному обслуживанию:
 - при очевидном отсутствии обслуживания изделия;
 - в случае нарушения условий эксплуатации изделия или нарушения конструкции;
 - использования ненадлежащего топлива или смазки;
 - использования запчастей или принадлежностей, не являющихся фирменными;
 - если ремонт изделия производился самостоятельно или неавторизованной мастерской.
- 5) Фирма-изготовитель не предоставляет гарантии на быстроизнашивающиеся узлы и расходные материалы.
- 6) Гарантия не включает в себя операции по апгрейдингу или улучшению изделия.
- 7) Гарантия не включает в себя операции по запуску и техобслуживанию, произведенные в период гарантийного срока.
- 8) Претензии по повреждениям, причиненным при транспортировке, должны немедленно предъявляться транспортировщику, в противном случае условия гарантии будут считаться нарушенными.
- 9) Для двигателей других марок (Briggs & Stratton, Subaru, Honda, Kipor, Lombardini, Kohler, itp.), установленных на наших изделиях, сохраняется гарантия их производителей.
- 10) Гарантия не покрывает прямой или косвенный ущерб, могущий быть причиненным людям или их собственности, вследствие неисправности изделия или его вынужденного простоя.

Ogólne warunki gwarancji

- 1) Gwarancja obowiązuje począwszy od dnia zakupu. Producent, poprzez sieć sprzedaży i obsługi technicznej, wymienia bezpłatnie części z wadami materiałowymi, wadami powstałymi w toku obróbki oraz wadami produkcyjnymi. Gwarancja nie znosi prawa nabywcy przewidzianego w kodeksie cywilnym i dotyczącego roszczeń w wyniku wad i uszkodzeń spowodowanych przez sprzedany przedmiot.
- 2) Personel techniczny przystąpi do naprawy w czasie, na który pozwolą wymagania organizacyjne, zawsze najszybciej jak to możliwe.
- 3) **Aby skorzystać z naprawy gwarancyjnej, konieczne jest przedstawienie autoryzowanemu pracownikowi obsługi poniższej karty gwarancyjnej, ostemplowanej przez sprzedawcę, wypełnionej we wszystkich swoich częściach oraz faktury zakupu lub paragonu lub też innego wymaganego prawnie dokumentu sprzedaży z odnotowaną datą zakupu.**
- 4) Utrata gwarancji następuje w przypadku:
 - Widocznego braku konserwacji.
 - Nieprawidłowego użytkowania wyrobu lub jego przeróbek.
 - Stosowania niewłaściwych smarów lub paliwa.
 - Stosowania nieoryginalnych części zamiennych lub akcesoriów.
 - Wykonywania napraw przez osoby nieupoważnione.
- 5) Producent nie obejmuje gwarancji części podlegających normalnemu zużyciu podczas pracy urządzenia.
- 6) Gwarancja nie obejmuje prac mających na celu unowocześnienie i ulepszenie produktu.
- 7) Gwarancja nie obejmuje ustawienia ani czynności konserwacyjnych które będą konieczne w okresie gwarancji.
- 8) Ewentualne uszkodzenia powstałe podczas transportu powinny zostać natychmiastowo zgłoszone przewoźnikowi pod groźbą utraty gwarancji.
- 9) Dla silników innych marek (Briggs & Stratton, Subaru, Honda, Kipor, Lombardini, Kohler, itp.) montowanych w naszych urządzeniach obowiązuje gwarancja udzielona przez producenta silnika.
- 10) Gwarancja nie obejmuje ewentualnych szkód, bezpośrednio lub pośrednio wyrządzonych osobom lub rzeczom z powodu usterek w urządzeniu lub wynikłych z wymuszonego przedłużonego przestoju w pracy urządzenia.

МОДЕЛЬ - MODEL

DATA - DATUM

СЕРИЙНЫЙ НОМЕР
NR. FABRYCZNY

ПРОДАВЕЦ - SPRZEDAWCA

ПОКУПАТЕЛЬ - KUPUJĄCY

Не присылать отдельно! Приложить к заявке на оказание гарантийной технической помощи.
Nie wysyłać! Dołączyć tylko do żądanej ewentualnie gwarancji technicznej.

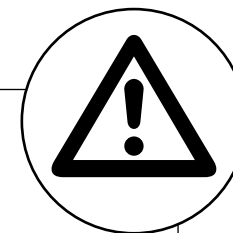

- P** **ATENÇÃO:** Este manual deve acompanhar o aparelho durante toda a sua vida.
- GR** **ΠΡΟΣΟΧΗ** - Το παρόν εγχειρίδιο πρέπει να συνοδεύει το μηχάνημα σε όλη τη διάρκεια ζωής του.
- TR** **DİKKAT** - Bu kılavuz, kullanım ömrü süresince makinenin yanında bulundurulmalıdır.
- CZ** **POZOR:** Tento návod musí být dostupný k použití po celou dobu životnosti přístroje.
- RUS - UA** **ВНИМАНИЕ:** Данное руководство должно находиться вместе с двигателем на протяжении всего срока его службы.
- PL** **UWAGA!:** Niniejsza instrukcja powinna towarzyszyć urządzeniu przez cały okres jego eksploatacji.

EMAK S.p.A.

42011 Bagnolo in Piano (RE) Italy

www.myemak.com

www.youtube.it/EmakGroup