

Allroad

Aluminium



Pubbl. 66060676A rev.1 - Set/2022

I **MANUALE USO E MANUTENZIONE**

GB **OWNER'S MANUAL**

F **MANUEL D'UTILISATION ET D'ENTRETIEN**

D **BETRIEBS- UND WARTUNGSANLEITUNG**

E **MANUAL DE USO Y MANTENIMIENTO**

SK **NÁVOD NA POUŽITIE A ÚDRŽBU**



I**INTRODUZIONE****ISTRUZIONI ORIGINALI**

Per un corretto impiego del rasaerba e per evitare incidenti, non iniziare il lavoro senza aver letto questo manuale con la massima attenzione. Su questo manuale sono indicate le spiegazioni di funzionamento dei vari componenti e le istruzioni per i necessari controlli e per la manutenzione.

N.B. Le descrizioni e le illustrazioni contenute nel presente manuale si intendono non rigorosamente impegnative. La Ditta si riserva il diritto di apportare eventuali modifiche senza impegnarsi ad aggiornare di volta in volta questo manuale.

GB**INTRODUCTION****TRANSLATION OF ORIGINAL INSTRUCTIONS**

To correctly use the lawnmower and prevent accidents, do not start work without having first carefully read this manual. You will find explanations concerning the operation of the various parts plus instructions for necessary checks and relative maintenance.

Note: Illustrations and specifications in this manual may vary according to Country requirements and are subject to change without notice by the manufacturer.

F**INTRODUCTION****TRADUCTION DES INSTRUCTIONS ORIGINALES**

Pour un emploi correct de la tondeuse et pour éviter les accidents, ne commencez pas le travail sans avoir d'abord lu attentivement le manuel. Vous trouverez les descriptions du fonctionnement des divers composants et les instructions pour les contrôles nécessaires et pour l'entretien.

N.B. Les descriptions et les illustrations contenues dans ce manuel n'engagent pas rigoureusement le constructeur. La société se réserve le droit d'apporter d'éventuelles modifications sans devoir mettre à jour à chaque fois le manuel.

D**EINLEITUNG****ÜBERSETZUNG DER ORIGINALANLEITUNGEN**

Lesen Sie diese Broschüre vor Arbeitsbeginn aufmerksam durch, um mit dem Rasenmäher richtig umgehen zu können und Unfälle zu vermeiden. In dieser Bedienungsanleitung finden Sie die Erklärung der Funktionsweise der verschiedenen Bauteile und Hinweise zu den anfallenden Kontroll- und Wartungsarbeiten.

Anm.: Die in dieser Broschüre enthaltenen Beschreibungen und Abbildungen sind unverbindlich. Der Hersteller behält sich das Recht vor, eventuelle Veränderungen vorzunehmen, ohne jeweils vorher eine Anpassung der vorliegenden Bedienungsanleitung vorzunehmen.

E**INTRODUCCION****TRADUCCIÓN DE LAS INSTRUCCIONES ORIGINALES**

Para una correcta utilización del cortacesped y para evitar accidentes, no empiece a trabajar sin haber leído atentamente este manual. Ud. encontrará las explicaciones de funcionamiento de los diferentes componentes y las instrucciones para el control y mantenimiento de la motosierra.

P.D. Las descripciones contenidas en el presente manual no se consideran rigurosamente obligatorias. La empresa se reserva el derecho de aportar eventuales modificaciones sin obligarse a poner al día este manual.

SK**ÚVOD****PREKLAD PŔOVDNÉHO NÁVODU NA POUŽITIE**

Pre správne použitie kosačky a vyhnutie sa úrazom, nezačínajte prácu bez dôkladného prečítania tohto návodu. V tomto návode je vysvetlené ako fungujú rôzne časti stroja a informácie potrebné na kontrolu a údržbu.

POZNÁMKA: Opisy a nákresy obsiahnuté v tomto návode nie sú prísne záväzné. Spoločnosť si vyhradzuje právo vykonať prípadné zmeny bez toho, aby sa zaviazala vždy tento návod aktualizovať.

**ATTENZIONE!!!****RISCHIO DI DANNO Uditivo**

NELLE NORMALI CONDIZIONI DI UTILIZZO, QUESTA MACCHINA PUÒ COMPORTARE PER L'OPERATORE ADDETTO, UN LIVELLO DI ESPOSIZIONE PERSONALE E GIORNALIERO A RUMORE PARI O SUPERIORE A

85 dB(A)**ACHTUNG!!!****HÖRSCHADEN - RISIKO**

UNTER NORMALEN ANWENDUNGSBEDINGUNGEN KANN DIESES GERÄT DIE BEDIENUNGSPERSON EINEM TÄGLICHEN GERÄUSCHPEGEL VON

85 dB(A)
ODER MEHR AUSSETZEN**WARNING!!!****RISK OF DAMAGING HEARING**

IN NORMAL CONDITIONS OF USE, THIS MACHINE MAY INVOLVE A DAILY LEVEL OF PERSONAL EXPOSURE TO NOISE FOR THE OPERATOR EQUAL TO OR GREATER THAN

85 dB(A)**ATENCION!!!****RIESGO DE DAÑO AUDITIVO**

EN NORMALES CONDICIONES DE UTILIZACIÓN, ESTA MAQUINA PUEDE TOLERAR, PARA EL OPERADOR ENCARGADO, UN NIVEL DE EXPOSICIÓN DIARIO A RUIDO EQUIVALENTE O SUPERIOR A

85 dB(A)**ATTENTION!!!****DANGER D'ATTEINTE A L'OUÏE**

L'OPERATEUR UTILISANT NORMALEMENT CETTE MACHINE PEUTS S'EXPOSER QUOTIDIENNEMENT A UN BRUIT EGAL OU DEPASSANT

85 dB(A)**POZOR!!!****RIZIKO POŠKODENIA SLUCHU**

ZA BEŽNÝCH PRACOVNÝCH PODMIENOK MÔŽE TENTO STROJ PREDSTAVOVAŤ PRE PRACOVNÍKA VYSTAVENIE DENNEJ HLADINE HLUKU ROVNAJÚCEJ SA ALEBO VYŠŠEJ AKO

85 dB(A)

I INDICE

SPIEGAZIONE SIMBOLI E AVVERTENZE DI SICUREZZA _____	4	ARRESTO MOTORE _____	40
COMPONENTI DEL RASAERBA _____	6	RIMESSAGGIO-TRASPORTO _____	42-44
NORME DI SICUREZZA _____	8	MANUTENZIONE _____	46
ABBIGLIAMENTO PROTETTIVO DI SICUREZZA _____	14	DATI TECNICI _____	56
ASSEMBLAGGIO _____	16	DICHIARAZIONE DI CONFORMITÀ _____	58
AVVIAMENTO _____	20	TABELLA DI MANUTENZIONE _____	60
UTILIZZO _____	34	RISOLUZIONE DEI PROBLEMI _____	63
		CERTIFICATO DI GARANZIA _____	66

GB CONTENTS

EXPLANATION OF SYMBOLS AND SAFETY WARNINGS _____	4	ENGINE STOPPING _____	40
LAWNMOWER COMPONENTS _____	6	STORAGE-TRANSPORTATION _____	42-44
SAFETY PRECAUTION _____	9	MAINTENANCE _____	46
SAFETY PROTECTIVE CLOTHING _____	14	TECHNICAL DATA _____	56
ASSEMBLY _____	16	DECLARATION OF CONFORMITY _____	58
STARTING _____	20	MAINTENANCE CHART _____	60
USE _____	34	TROUBLE SHOOTING CHART _____	63
		WARRANTY CERTIFICATE _____	66

F INDEX

EXPLICATION DES SYMBOLES ET REGLES DE SECURITE _____	4	ARRET MOTEUR _____	40
COMPOSANTS DE LA TONDEUSE _____	6	REMISSAGE-TRANSPORT _____	42-44
NORMES DE SECURITE _____	10	ENTRETIEN _____	46
VÊTEMENTS DE PROTECTION _____	14	DONNEES TECHNIQUES _____	56
ASSEMBLAGE _____	16	DECLARATION DE CONFORMITÉ _____	58
MISE IN ROUTE _____	20	TABLEAU D'ENTRETIEN _____	61
UTILISATION _____	34	RÉSOLUTION DES PROBLÈMES _____	64
		CERTIFICAT DE GARANTIE _____	66

D INHALT

ERLAUTERUNG DER SYMBOLE UND SICHERHEITSHINWEISE _____	4	MOTOR ABSTELLEN _____	41
BAUTEILE DES RASENMÄHERS _____	6	LAGERUNG-TRANSPORT _____	43-45
SICHERHEITSVORKERUNGEN _____	11	WARTUNG _____	47
SICHERHEITS-/SCHUTZKLEIDUNG _____	15	TECHNISCHE DATEN _____	56
MONTAGE _____	17	KONFORMITATS-ERKLÄRUNG _____	58
ANLASSEN _____	21	WARTUNGSTABELLE _____	61
GEBRAUCH _____	35	STÖRUNGSBEHEBUNG _____	64
		GARANTIE-ZERTIFICAT _____	67

E INDICE

EXPLICACION SIMBOLOS Y ADVERTENCIÁS DE SEGURIDAD _____	4	PARADA MOTOR _____	41
COMPONENTES DE EL CORTACESPED _____	6	ALMACENAJE-TRANSPORTE _____	43-45
NORMAS DE SEGURIDAD _____	12	MANTENIMIENTO _____	47
INDUMENTOS DE SEGURIDAD _____	15	DATOS TECNICOS _____	56
MONTAJE _____	17	DECLARACION DE CONFORMIDAD _____	58
PUESTA EN MARCHA _____	21	TABLA DE MANTENIMIENTO _____	62
UTILIZACION _____	35	RESOLUCIÓN DE PROBLEMAS _____	65
		CERTIFICADO DE GARANTIA _____	67

SK OBSAH

VYSVETLIVKY A BEZPEČNOSTNÉ UPOZORNENIA _____	4	VYPNUTIE MOTORA _____	41
ČASTI KOSAČKY _____	6	SKLADOVANIE - PREPRAVA _____	43-45
PRAVIDLÁ BEZPEČNOSTI _____	13	ÚDRŽBA _____	47
OCHRANNÝ BEZPEČNOSTNÝ ODEV _____	15	TECHNICKÉ ÚDAJE _____	56
MONTÁŽ _____	17	ES VYHLÁSENIE O ZHODE _____	58
ŠARTOVANIE _____	21	TABUĽKA ÚDRŽBY _____	62
POUŽITIE _____	35	RIEŠENIE PROBLÉMOV _____	65
		ZÁRUKA _____	67

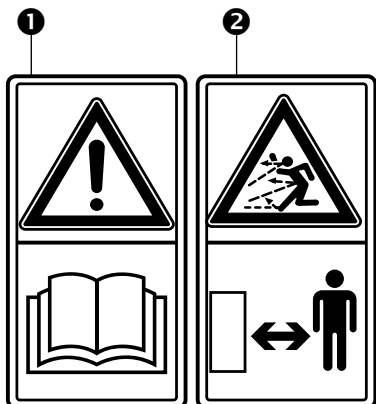
I SPIEGAZIONE SIMBOLI E AVVERTENZE DI SICUREZZA**GB EXPLANATION OF SYMBOLS AND SAFETY WARNINGS****F EXPLICATION DES SYMBOLES ET REGLES DE SECURITE****D ERLÄUTERUNG DER SYMBOLE-UND SICHERHEITSHINWEISE****E EXPLICACION SIMBOLOS Y ADVERTENCIAS DE SEGURIDAD****SK VYSVETLIVKY A BEZPEČNOSTNÉ UPOZORNENIA**

- I** 1 - Leggere il libretto uso e manutenzione prima di utilizzare questa macchina.
 2 - **ATTENZIONE!** - Non lasciare avvicinare nessuno durante il lavoro. Fare attenzione alla proiezione di oggetti.
 3 - Prima di effettuare qualsiasi pulizia o riparazione, fermate il motore e staccate il filo della candela.
 4 - Non avvicinare mani o piedi al carter della lama mentre il motore è avviato.
ATTENZIONE! - Le lame rimangono in movimento per alcuni secondi anche dopo che il motore è stato spento.
 5 - Obbligo di indossare le cuffie

- GB** 1 - Read operator's instruction book before operating this machine.
 2 - **WARNING!** - Do not let anybody approach to the working area. Be careful of thrown objects
 3 - Before cleaning or repairing the mower, stop the engine and disconnect the spark plug lead.
 4 - When the engine is running, do not put hands or feet near or under the mower deck.
WARNING! - Blades continue to rotate for little seconds after machine is switched off.
 5 - Must wear ear protection

- F** 1 - Lire le manuel avant d'utiliser cette machine.
 2 - **ATTENTION!** - Ne laisser s'approcher personne durant le travail. Faire attention aux objets qui pourraient être projetés.
 3 - Arrêter le moteur et débrancher le fil de la bougie avant de nettoyer le carter de lame, d'inspecter ou de réparer la tondeuse.
 4 - Ne pas placer les mains ou les pieds à proximité du carter de lame lorsque le moteur est en marche.
ATTENTION! - Les lames restent en mouvement pour quelques secondes même après que le moteur a été éteint.
 5 - Protection obligatoire des oreilles

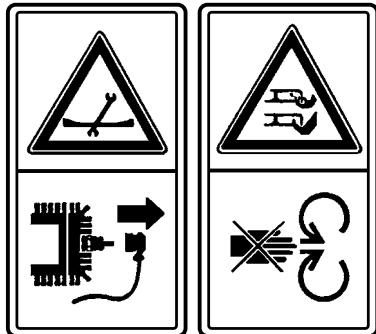

- D** 1 - Betriebsanleitung vor der Inbetriebnahme lesen.
 2 - **ACHTUNG!** - Das Annähern von Unbefugten an die Maschine während der Arbeit ist untersagt: Gefahr projizierter Gegenstände.
 3 - Bevor Sie den Mäher reinigen oder reparieren, ziehen Sie den Zündkerzenstecker ab.
 4 - Wenn die Maschine läuft, Hände und Füße vom Mähwerkzeug fernhalten.
ACHTUNG! - Die Messer bleiben auch nach dem Abschalten des Motors noch einige Sekunden in Bewegung.
 5 - Gehörschutz tragen

- E** 1 - Antes de utilizar esta maquina, leer el manual de instrucciones.
 2 - **¡ATENCIÓN!** - No permitir que nadie se acerque durante el trabajo. Prestar atención a la proyección de objetos.
 3 - Antes de efectuar la limpieza o reparación del motor pararlo y desconectar el cable de la bujía.
 4 - No poner las manos o los pies próximos a la cuchilla hasta que el motor este parado.
¡ATENCIÓN! - Las hojas permanecen en movimiento durante algunos segundos incluso después de que el motor ha sido apagado.
 5 - Obligación de utilizar auriculares

- SK** 1 - Pred použitím tohto stroja si prečítajte návod na použitie a údržbu.
 2 - **POZOR!** - Počas práce nenechajte nikoho priblížiť sa ku stroju. Pozornosť venujte odmršteným predmetom.
 3 - Pred vykonaním akejkolvek údržby alebo opravy, vypnite motor a odstráňte kábllovú koncovku zo sviečky.
 4 - Nepribližujte ruky alebo chodidlá ku krytu noža, keď je motor spustený.
POZOR! - Nôž je v pohybe niekoľko sekúnd, aj potom, ako bol motor vypnutý.
 5 - Používajte chrániče sluchu

I SPIEGAZIONE SIMBOLI E AVVERTENZE DI SICUREZZA

GB EXPLANATION OF SYMBOLS AND SAFETY WARNINGS

F EXPLICATION DES SYMBOLES ET REGLES DE SECURITE

D ERLÄUTERUNG DER SYMBOLE-UND SICHERHEITSHINWEISE

E EXPLICACION SIMBOLOS Y ADVERTENCIAS DE SEGURIDAD

SK VYSVETLIVKY A BEZPEČNOSTNÉ UPOZORNENIA

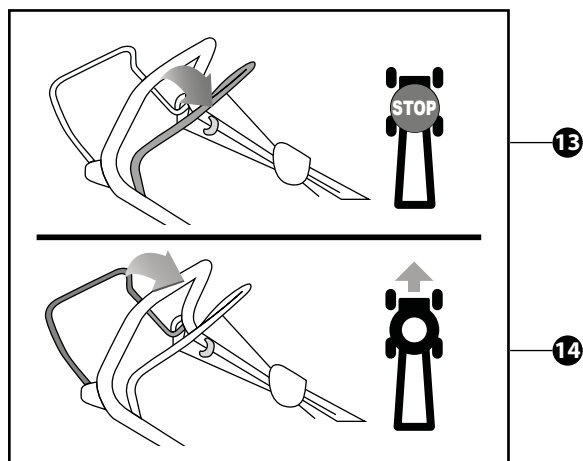
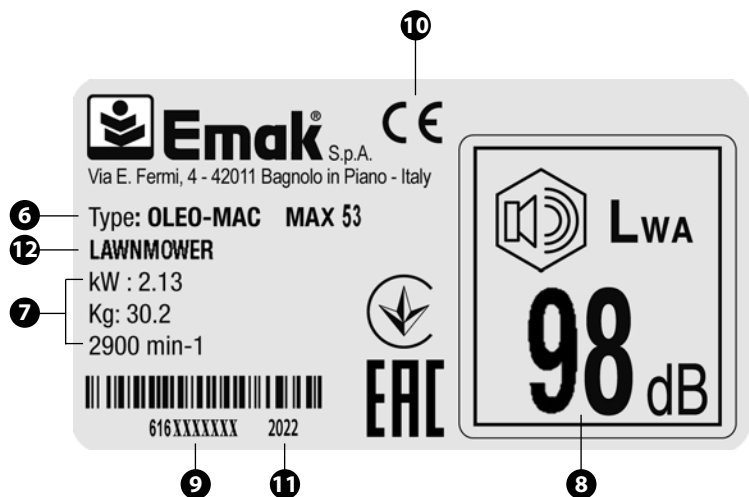

- I**
- 6 - Marchio e modello macchina.
 - 7 - Dati Tecnici.
 - 8 - Livello di potenza acustica garantita
 - 9 - Numero di serie.
 - 10 - Marchio CE di conformità.
 - 11 - Anno di fabbricazione
 - 12 - Tipo di macchina: **RASAERBA**
 - 13 - Rilasciare la leva (rossa) anteriore per arrestare il motore.
 - 14 - Spingendo la leva (nera) posteriore verso il manubrio, la macchina si muove in avanti.

- GB**
- 6 - Machine brand and model.
 - 7 - Specifications.
 - 8 - Guaranteed sound power level.
 - 9 - Serial number.
 - 10 - CE conformity marking.
 - 11 - Year of manufacture.
 - 12 - Type of machine: **LAWN MOWER**.
 - 13 - Release the front lever (red) to stop the engine.
 - 14 - By pushing the rear lever (black) towards the handlebars, the machine moves forward.

- F**
- 6 - Marque et modèle de la machine.
 - 7 - Données techniques.
 - 8 - Niveau de puissance acoustique garanti.
 - 9 - Numéro de série.
 - 10 - Label CE de conformité.
 - 11 - Année de construction.
 - 12 - Type de machine : **TONDEUSE**.
 - 13 - Relâchez le levier avant (rouge) pour éteindre le moteur.
 - 14 - En poussant le levier arrière (noir) vers le guidon, la machine avance.

- D**
- 6 - Marke und Maschinenmodell.
 - 7 - Technische Daten.
 - 8 - Garantierter akustischer Schalleistungspegel.
 - 9 - Seriennummer.
 - 10 - CE-Zeichen.
 - 11 - Baujahr.
 - 12 - Gerät: **RASENMÄHER**.
 - 13 - Zum Abstellen des Motors den vorderen (roten) Hebel loslassen.
 - 14 - Wird der hintere (schwarze) Hebel zum Lenkholm geschoben, fährt die Maschine vorwärts.

- E**
- 6 - Marca y modelo de la máquina.
 - 7 - Datos técnicos.
 - 8 - Nivel de potencia acústica garantizado.
 - 9 - Número de serie.
 - 10 - Marcha CE de conformidad.
 - 11 - Año de fabricación.
 - 12 - Tipo de máquina: **CORTACÉSPED**.
 - 13 - Libere la palanca delantera (roja) para detener el motor.
 - 14 - Al tirar de la palanca trasera (negra) hacia el manillar, la máquina avanza.

- SK**
- 6 - Značka a model stroja.
 - 7 - Technické údaje.
 - 8 - Zaručená hladina akustického výkonu.
 - 9 - Číslo série.
 - 10 - Značka CE v súlade s predpismi ES.
 - 11 - Rok výroby.
 - 12 - Druh stroja: **KOSAČKA NA TRÁVU**.
 - 13 - Motor zastavte uvoľnením prednej páčky (červenej).
 - 14 - Posunutím zadnej páčky (čierna) smerom k držadlu sa stroj začne pohybovať dopredu.

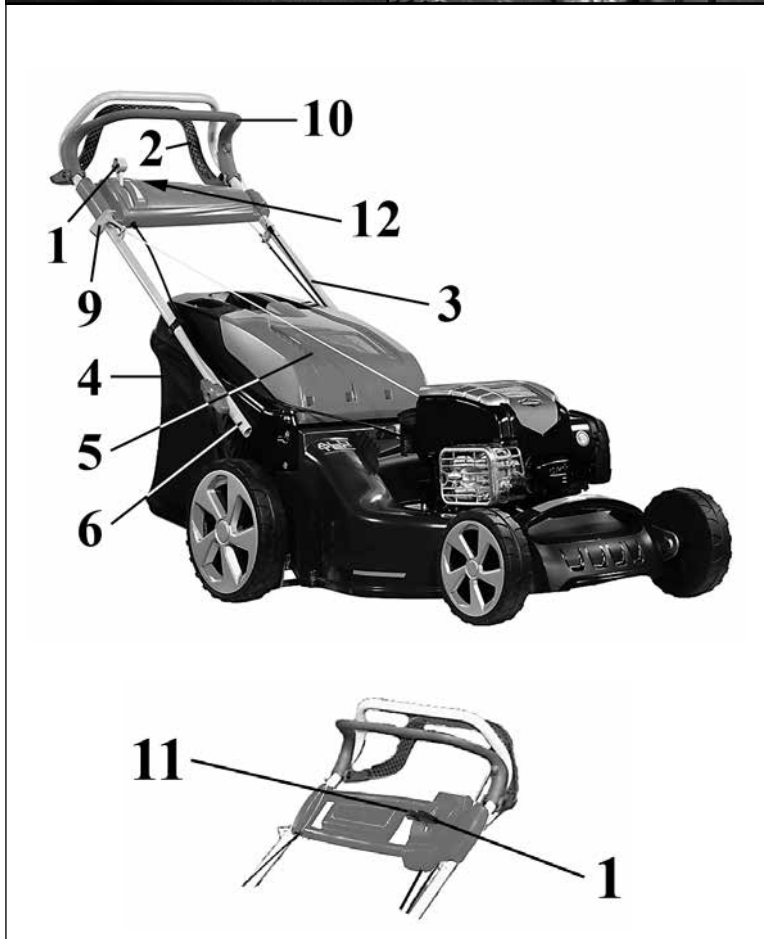
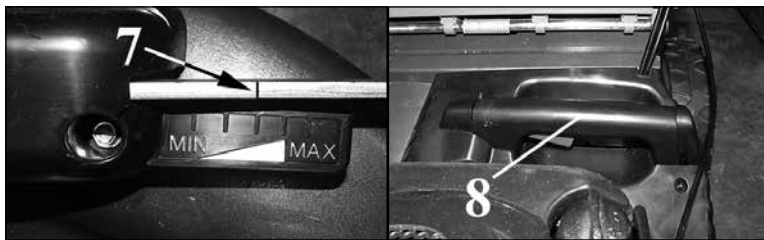

I - VEDI MANUALE MOTORE

GB - SEE THE ENGINE MANUAL

F - CONSULTER LE LIVRET D'UTILISATION DU MOTEUR

D - SIEHE MOTOR-HANDBUCH

E - CONSULTAR EL MANUAL DE INSTRUCCIONES DEL MOTOR

SK - POZRITE SI NÁVOD NA MOTOR

I COMPONENTI DEL RASAERBA

1. Comando acceleratore (solo nei modelli che ne sono provvisti)
2. Leva frizione (solo nei modelli T con la trazione)
3. Manubrio
4. Sacco raccogliërba
5. Deflettore posteriore
6. Regolaz. altezza manubrio
7. Indicatore altezza taglio
8. Regolaz. altezza taglio
9. Impugnatura avviamento
10. Leva arresto motore
11. Comando variatore (solo nei modelli che ne sono provvisti)
12. Chiave avviamento (solo nei modelli che ne sono provvisti)

GB LAWNMOWER COMPONENTS

1. Throttle lever (only on models that are so equipped)
2. Clutch lever (only on T models with traction)
3. Handle
4. Grass catcher
5. Rear deflector
6. Height adjusting knob
7. Cutting height control
8. Cutting height adjustment
9. Starter handle
10. Engine stop lever
11. Speed control (only on models that are so equipped)
12. Electric starting key (only on models that are so equipped)

F COMPOSANTS DE LA TONDEUSE

1. Accélerateur (uniquement pour les modèles qui en sont équipés)
2. Commande d'embrayage (uniquement sur les modèles T avec la traction)
3. Guidon
4. Panier de ramassage
5. Déflecteur
6. Réglage de hauteur du guidon
7. Indic. hauteur de coupe
8. Régl. fauteur dei coupe
9. Poignée de lanceur
10. Commande d'arrêt moteur
11. Commande variateur (uniquement pour les modèles qui en sont équipés)
12. Clef de contact (uniquement pour les modèles qui en sont équipés)

D BAUTEILE DES RASENMÄHERS

1. Motorbedienung (nur in den damit ausgerüsteten Modellen)
2. Kupplungshebel (nur in den Modellen T mit Radantrieb)
3. Griffholm
4. Grasfangbehälter
5. Deflektor
6. Knopf zur Höhenverstellung des Griffholms
7. Numerische schnitthöheneinstellung
8. Drehgriff zur zentralen Schnitthöheneinstellung
9. Startergriff
10. Motorstopphebel
11. Geschwindigkeitsregelung (nur in den damit ausgerüsteten Modellen)
12. Elektr. Startschüssel (nur in den damit ausgerüsteten Modellen)

E COMPONENTES DE EL CORTACESPED

1. Mando acelerador (solo en los modelos que lo incluyen)
2. Palanca embrague (solo en modelos T de tracción)
3. Manillar
4. Bolsa recogedora
5. Deflector
6. Regulador altura manillar
7. Indicador altura de corte
8. Regul. altura de corte
9. Tirador de arranque
10. Palanca parada motor
11. Mando velocidad (solo en los modelos que lo incluyen)
12. Llave arranque eléctrico (solo en los modelos que lo incluyen)

SK ČASTI KOSAČKY

1. Plynová páčka (iba pri modeloch, kde je k dispozícii)
2. Páka pojazdu (iba pri modeloch T s pohonom)
3. Rukovät
4. Zberný kôš na trávu
5. Zadný kryt
6. Nastavenie výšky rukoväte
7. Nastavenie výšky kosenia
8. Gombík nastavenia výšky kosenia
9. Rukovät štartovacieho lanka
10. Páčka brzdy motora
11. Páčka nastavenia rýchlostí (iba pri modeloch, kde je k dispozícii)
12. Lanko meniča (iba pri modeloch, kde je k dispozícii)

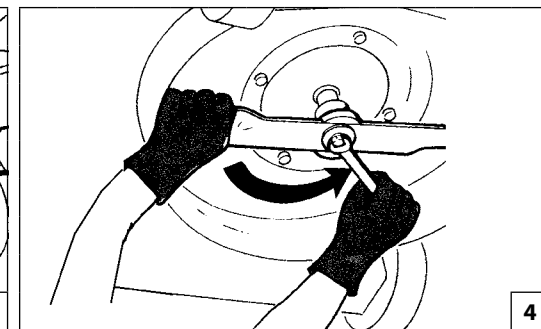
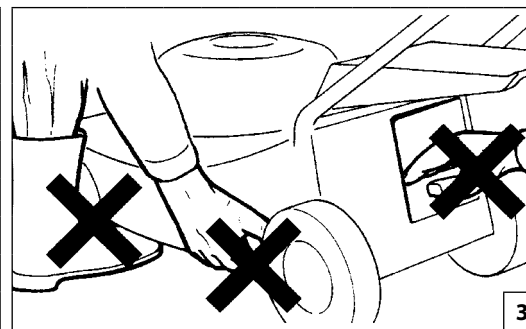
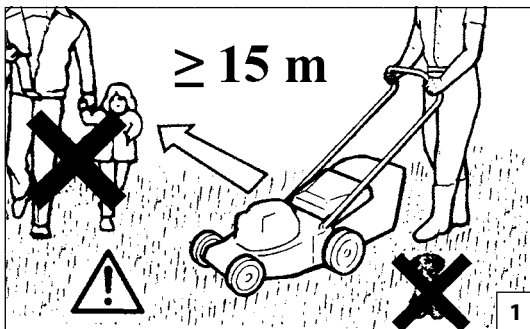

Italiano

NORME DI SICUREZZA

⚠ ATTENZIONE - La macchina, se ben usata, è uno strumento di lavoro rapido, comodo ed efficace; se usata in modo non corretto o senza le dovute precauzioni potrebbe diventare un attrezzo pericoloso. Perché il vostro lavoro sia sempre piacevole e sicuro, rispettare scrupolosamente le norme di sicurezza riportate qui di seguito e nel corso del manuale.

⚠ ATTENZIONE: Il sistema di accensione della vostra unità, produce un campo elettromagnetico di intensità molto bassa. Questo campo può interferire con alcuni pacemaker. Per ridurre il rischio di lesioni gravi o mortali, le persone con pacemaker dovrebbero consultare il proprio medico e il costruttore del pacemaker prima di utilizzare questa macchina.

⚠ ATTENZIONE! - Regolamenti nazionali possono limitare l'uso della macchina.

⚠ CAUTELA - Leggere il manuale del motore allegato. Contiene informazioni importanti.

1. Leggere attentamente e seguire le istruzioni scritte sulle etichette fissate sulla macchina (vedi pag. 4) e sul manuale del motore.
2. Assicurarsi che nessuno, in particolare bambini, si trovi nel raggio d'azione del rasaerba (Fig. 1).
3. Non lasciare usare il rasaerba a persone che non hanno né l'età, né l'esperienza, né la forza fisica necessaria o dopo avere assunto alcool, droghe o farmaci (Fig. 2).
4. Non avvicinare mani o piedi al carter della lama mentre il motore è avviato (Fig. 3).
5. Pensate sempre alla Vs. sicurezza e vestiteVi di conseguenza. Mettete sempre scarpe robuste, mai sandali. Indossate sempre occhiali protettivi o altre protezioni per gli occhi prima di iniziare a lavorare.

- Quando si utilizza il rasaerba, indossare sempre calzoni lunghi (vedi pag. 14-15).
6. Rendersi ben conto di come si utilizza il rasaerba, dei suoi comandi e in special modo di come si possa fermare in caso di necessità urgente.
 7. Assicurarsi sempre che tutti i bulloni, i dadi e le viti del rasaerba siano ben serrati (Fig. 4).
 8. Usare il rasaerba soltanto dopo essersi assicurati che tutti gli elementi di sicurezza e protezione siano correttamente montati.
 9. Fermare il motore prima di lasciare il rasaerba e assicurarsi che tutti gli organi in movimento si siano fermati.
 10. Non bloccare mai il deflettore posteriore in posizione sollevata (Fig.5).
 11. Se lasciate il rasaerba senza sorveglianza, fermate il motore e mettetelo in un luogo pianeggiante.
 12. Leggi locali possono limitare l'età dell'operatore e l'uso della macchina in particolari condizioni.
 13. Ricordare che il proprietario o l'operatore è responsabile degli incidenti o dei rischi subiti da terzi o da beni di loro proprietà.
 14. Fermare il motore e scollegare la candela: ogni qualvolta si abbandona la macchina, prima di eliminare intasamenti della lama o dello scarico, se si toglie il sacco, prima di effettuare qualsiasi pulizia o riparazione, se il rasaerba inizia a vibrare in modo anomalo (controllare immediatamente) e dopo l'urto di un oggetto estraneo. Verificare se il rasaerba è danneggiato e fare le riparazioni del caso prima di avviarlo e utilizzarlo (Fig. 6).
 15. Assicurarsi che siano utilizzati solo dispositivi di taglio originali (Fig. 7).
 16. Prima dell'utilizzo, ispezionare sempre visivamente la lama, il bullone della lama e che l'assieme dell'apparato di taglio non sia logoro o danneggiato.
 17. Mantenere tutte le etichette con i segnali di pericolo

- e di sicurezza in perfette condizioni. In caso di danneggiamenti o deterioramenti occorre sostituirle tempestivamente (Vedi pag. 4).
18. Non utilizzare la macchina per usi diversi da quelli indicati dal manuale (vedi pag. 34).
 19. Seguire sempre le nostre istruzioni per le operazioni di manutenzione.
 20. Non lavorare con una macchina danneggiata, mal riparata, mal montata o modificata arbitrariamente. Non togliere o danneggiare o rendere inefficace alcun dispositivo di sicurezza.
 21. Non effettuare mai da soli operazioni o riparazioni che non siano di normale manutenzione. Rivolgersi soltanto ad officine specializzate ed autorizzate.
 22. In caso di necessità della messa fuori servizio della macchina, non abbandonarla nell'ambiente, ma consegnarla al Rivenditore che provvederà alla corretta collocazione.
 23. Consegnate o prestate la macchina soltanto a persone esperte e a conoscenza del funzionamento e del corretto utilizzo della macchina. Consegnate anche il Manuale con le istruzioni d'uso, da leggere prima di iniziare il lavoro.
 24. Rivolgetevi sempre al vostro Rivenditore per qualsiasi altro chiarimento o intervento prioritario.
 25. Conservare con cura il seguente Manuale e consultarlo prima di ogni utilizzo della macchina.
 26. Questo dispositivo non è destinato per essere utilizzato da persone (compresi i bambini) con ridotte capacità fisiche, sensoriali o mentali, o mancanti d'esperienza e conoscenza, a meno che siano stati supervisionati o istruiti circa l'utilizzo del dispositivo da una persona responsabile per la loro sicurezza. I bambini dovranno essere supervisionati per garantire che non giochino con il dispositivo.
 27. Non toccate mai le parti in movimento o calde, come la marmitta (Fig. 8).

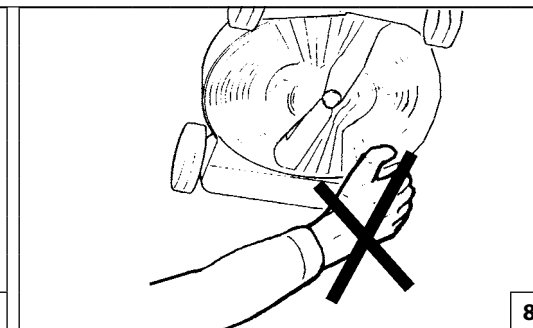
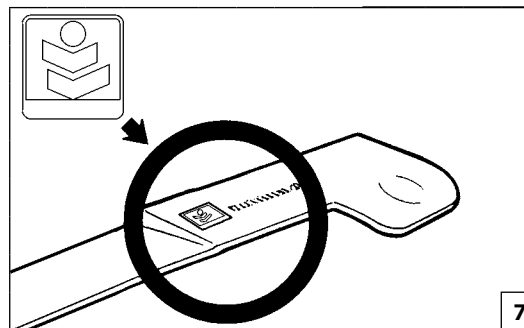
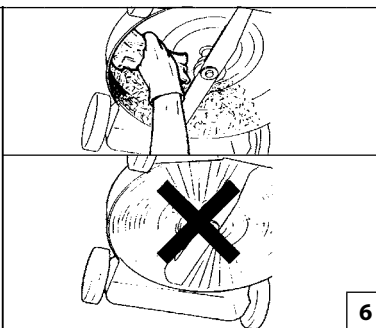
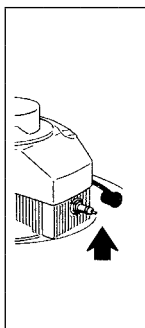
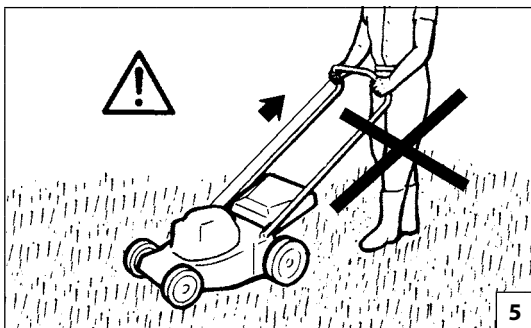

English

SAFETY PRECAUTIONS

! WARNING - The machine, when used correctly, is a useful and effective tool; if used improperly or without the due precautions it could become a dangerous tool. For pleasant and safe work, always strictly comply with the safety rules that follow and throughout this manual.

! WARNING: The ignition system of your machine produces an electromagnetic field of very low intensity. This field could interfere with certain pacemakers. To reduce the risk of serious or fatal injury, persons with pacemakers should consult their doctor or the manufacturer of the pacemaker before using this machine.

! WARNING: – National regulations could limit use of the machine.

! CAUTION – Read the attached engine handbook. Contains important information.

1. Carefully read and follow the instructions printed on the labels fixed to the machine (look page 4) and on the engine manual.
2. Keep bystanders, particularly children and pets away from the mowing area (Fig. 1).
3. Do not allow any inexperienced or under age persons, or those who may not possess sufficient strength, to operate the mower or if you have taken alcohol, drugs, or medication (Fig. 2).
4. When the engine is running, do not put hands or feet near or under the mower deck (Fig. 3).
5. Always think about safety and dress accordingly. Wear only tough shoes when mowing, never sandals. Always put on safety glasses or eye protection before starting to work. Always wear long trousers when mowing (Look pages 14-15).

6. Familiarize yourself thoroughly with the controls and the proper use of the mower, before using it, especially on how to stop it in case of urgent need.
7. Make certain that all nuts, bolts and screws are securely tightened (Fig. 4).
8. Start mowing only after having checked that all the safety systems are fitted and operating correctly.
9. Before leaving the mower, stop the engine and make sure that all rotating parts have stopped moving.
10. Never lock the rear deflector in the raised position (Fig.5).
11. If the mower is left unattended, stop the engine and park it on level ground.
12. Local by-laws may place restrictions on the age of the operator and the use of the machine in certain conditions.
13. Please note that the owner or the user is responsible for any accidents or damage to third parties or their property.
14. Always stop the engine and disconnect the spark plug lead: whenever the machine is left unattended; before clearing obstructions from the blade or the outlet; when removing the grass bag; before commencing any cleaning or repair operation; if the machine starts vibrating abnormally (inspect immediately), or after striking an obstacle. Following any impact, check for possible damage and ensure the necessary repairs are carried out before starting and operating the machine again (Fig. 6).
15. Ensure that only replacement cutting means of the right type are used (Fig. 7).
16. Before operating the machine, always check that the blade, blade bolt and cutter assembly are not worn or damaged.
17. All labels with health hazards must be kept in good

- conditions. In case of damage or deterioration, immediately substitute them (see pag.4).
18. Do not utilize the machine for uses different from the ones specified in the manual (see pag. 34).
19. Always follow the manufacturer's instructions for the maintenance operations.
20. Do not use a machine that has been damaged, badly repaired, improperly assembled or modified. Do not remove, damage or deactivate any of the safety devices.
21. Never carry out operations or repairs on your own that are other than routine maintenance. Call specialised and authorised workshops only.
22. When the machine is at the end of its useful life, do not simply dump it; either return it to the dealer or take it to a waste collection and recycling centre.
23. Only experienced persons who are familiar with the operation and safe use of this machine should use it. Give other users the manual with operating instructions, which they should read before using.
24. All service, other than the operations shown in the present manual, should be performed by competent personnel.
25. Keep this manual on hand and consult it before each use of the tool.
26. This appliance is not intended for use by persons (including children) with reduced physical, sensory or mental capabilities, or lack of experience and knowledge, unless they have been given supervision or instruction concerning use of the appliance by a persons responsible for their safety. Children should be supervised to ensure that they do not play with the appliance.
27. Never touch hot parts, like the silencer, or moving parts (Fig. 8).

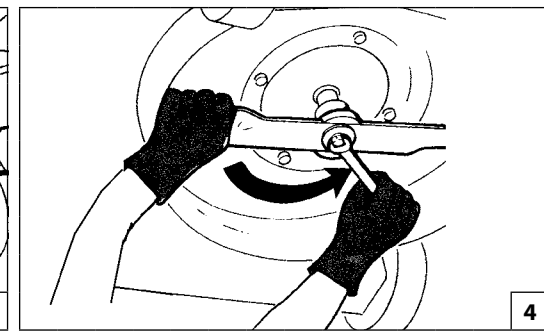
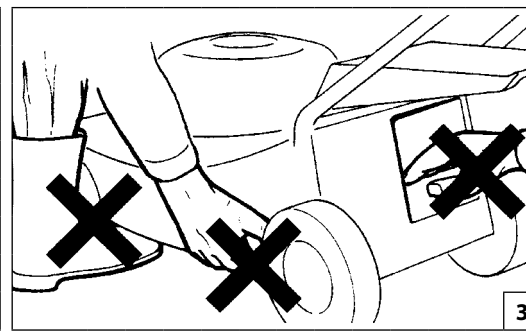
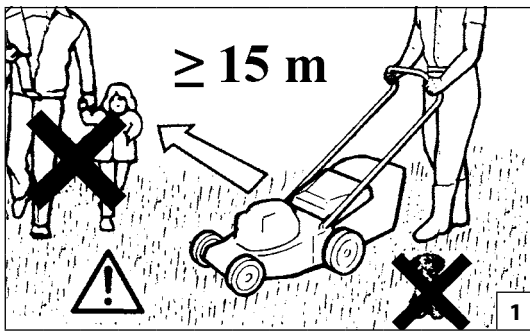

Français

NORMES DE SECURITE

⚠ ATTENTION - Si vous utilisez correctement la machine, vous aurez un instrument de travail rapide, pratique et efficace; utilisé de façon non correcte ou sans adopter les précautions nécessaires, cet instrument pourrait s'avérer dangereux. Pour que votre travail soit toujours agréable et sûr, respectez scrupuleusement les mesures de sécurité reportées ici et au cours du manuel.

⚠ ATTENTION : Le système de mise en marche de l'unité produit un champ électromagnétique de très basse intensité. Ce champ peut créer des interférences avec certains pacemakers. Pour réduire le risque de lésions graves ou mortelles, les porteurs de pacemaker devraient consulter leur médecin et le fabricant du pacemaker avant d'utiliser cette machine.

⚠ ATTENTION ! - Certains règlements nationaux pourraient limiter l'utilisation de la machine.

⚠ ATTENTION - Lire le manuel du moteur en annexe. Il contient des informations importantes.

1. Lire attentivement et suivre les instructions données sur les étiquettes fixées sur la machine (voir page 4) et sur le manuel du moteur.
2. S'assurer qu'aucune personne, et en particulier de jeunes enfants, ne se trouve sur l'aire à tondre (Fig. 1).
3. Ne pas laisser utiliser la tondeuse par des enfants qui n'auraient pas l'âge, l'expérience ou la force physique nécessaires ou sous l'influence de l'alcool, de drogues ou de médicaments (Fig. 2).
4. Ne pas placer les mains ou les pieds à proximité du carter de lame lorsque le moteur est en marche (Fig. 3).
5. Penser sans cesse à la sécurité et s'habiller convenablement lors de l'utilisation de la tondeuse. Toujours porter des chaussures fermées, jamais de sandales. Toujours porter des lunettes de sécurité ou

d'autres protections pour les yeux avant de commencer à travailler. Toujours porter des pantalons longs pour utiliser la tondeuse (Voir pages 14-15).

6. Se familiariser avec la méthode d'utilisation, en particulier avec la manière d'arrêter la machine en cas d'urgence.
7. Toujours s'assurer que les boulons, écrous et vis sont serrés correctement (Fig. 4).
8. La mise en service de la machine doit être faite après avoir vérifié que les éléments de sécurité et de protection sont correctement montés.
9. Arrêter le moteur avant de quitter la tondeuse et s'assurer que la lame et tout autre élément sont arrêtés.
10. Ne jamais bloquer le déflecteur arrière s'il est soulevé (Fig.5).
11. Arrêter le moteur et placer la machine dans un endroit plat lorsqu'elle est laissée sans surveillance.
12. Lois locales peuvent limiter l'âge de l'opérateur et l'usage de la machine dans des particulières conditions.
13. Se rappeler que le propriétaire ou l'opérateur sont responsables des accidents ou des dommages à tiers, aux biens de leur propriété.
14. Arrêter le moteur et débrancher la bougie : chaque fois que l'on quitte la machine, avant d'éliminer ce qui gêne la lame ou l'échappement, pour retirer le panier, avant toute opération de nettoyage ou de réparation, si la tondeuse commence à vibrer d'une façon anormale (contrôler immédiatement) et après la collision avec un corps étranger. Vérifier si la tondeuse est endommagée et la réparer avant de la mettre en marche et de l'utiliser (Fig. 6).
15. S'assurer que soient utilisés seulement dispositifs de taillage originaux (Fig. 7).
16. Avant d'utiliser la tondeuse, contrôler la lame et le boulon de la lame et vérifier si l'ensemble du groupe de coupe est endommagé ou usé.
17. Veillez à ce que les étiquettes portant les signaux de

danger et de sécurité soient toujours en parfait état. Si elles sont détériorées, remplacez-les sans délai (voir pag.4).

18. N'utilisez pas la tronçonneuse dans un but autre que ceux indiqués dans le manuel (voir pag. 34).
19. Suivez toujours nos instructions pour les opérations d'entretien.
20. Ne travaillez pas avec une machine endommagée, mal réparée, mal montée ou modifiée arbitrairement. Évitez d'enlever, de détériorer ou de neutraliser les dispositifs de sécurité. Utilisez uniquement des guides de la longueur indiquée dans le tableau.
21. N'effectuez jamais par vous-mêmes des opérations ou des réparations qui ne sont pas d'entretien normal. Adressez-vous seulement à des ateliers spécialisés et autorisés.
22. Si votre machine ne marche plus, ne l'abandonnez pas dans la nature ! Appelez votre revendeur habituel, qui saura résoudre la situation.
23. Ne prêtez votre machine qu'à des personnes expertes qui sachent la faire fonctionner correctement. Donnez-leur aussi le manuel avec le mode d'emploi à lire avant de commencer à travailler.
24. S'adresser à un revendeur pour toutes autres demandes ou pour une intervention prioritaire.
25. Conservez ce manuel soigneusement et consultez-le à chaque fois que vous devrez utiliser la machine.
26. Cet appareil n'est pas destiné à être utilisé par des personnes (enfants compris) atteintes de déficiences physiques, sensorielles ou mentales, ayant une expérience et des connaissances insuffisantes, sauf si placées sous surveillance ou instruites sur l'utilisation de l'appareil par une personne responsable de leur sécurité. Les enfants doivent être surveillés afin de s'assurer qu'ils ne jouent pas avec l'appareil.
27. Ne pas toucher les pièces chaudes, comme le pot d'échappement, ni les pièces rotatives (Fig. 8).

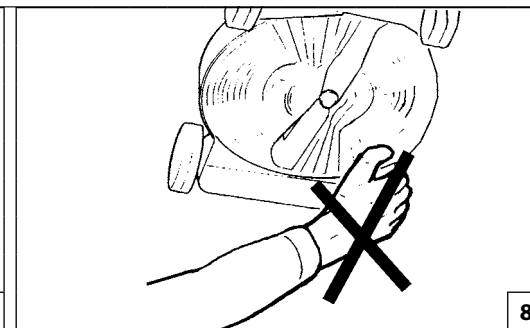
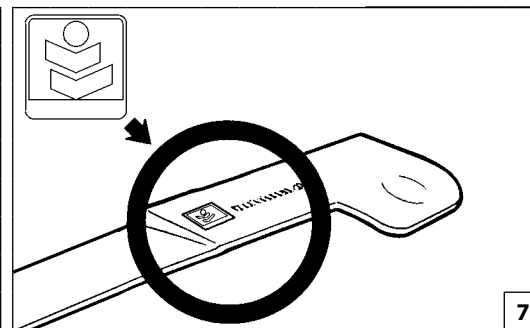
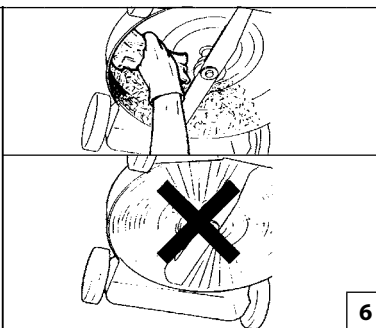
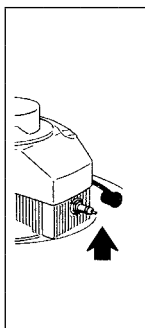
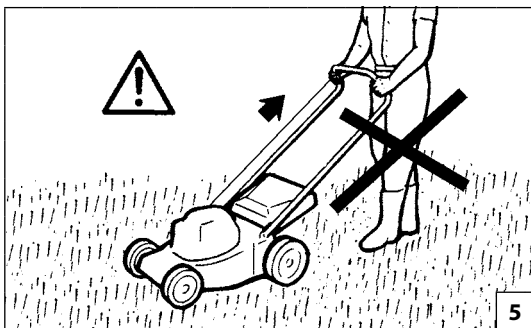

Deutsch

SICHERHEITSVORKERUNGEN

⚠ ACHTUNG - Bei richtigem Einsatz ist die Maschine ein schnelles, praktisches und leistungsfähiges Arbeitsgerät; falls Sie sie falsch oder ohne die nötige Vorsicht einsetzen, kann sie zu einer Gefahr werden. Beachten Sie bitte daher unbedingt die Sicherheitsvorschriften die Sie nachstehend in der Betriebsanleitung finden, damit ihre Arbeit immer angenehm und sicher ist.

⚠ ACHTUNG: Das Zündsystem Ihres Geräts erzeugt ein elektromagnetisches Feld geringer Stärke. Dieses Feld kann unter Umständen Herzschrittmacher beeinflussen. Um die Gefahr ernster oder gar tödlicher Unfälle zu reduzieren, sollten Personen mit Herzschrittmachern vor Benutzung dieser Maschine ihren Arzt und den Hersteller des Herzschrittmachers zu Rate ziehen.

⚠ ACHTUNG! – Nationale Verordnungen können den Gebrauch des Geräts einschränken.

⚠ WARNUNG – Lesen die anliegende Betriebsanleitung des Motors. Sie enthält wichtige Informationen.

1. Die Anweisungen der Aufkleber an der Maschine (siehe S. 4) und in der Betriebsanleitung des Motors aufmerksam lesen und beachten.
2. Vergewissern Sie sich, dass sich niemand, insbesondere keine Kinder, in der Reichweite des Rasenmähers aufhält (Abb. 1).
3. Erlauben Sie keinen unerfahrenen oder minderjährigen Personen, oder Personen, die nicht die nötige körperliche Kraft besitzen, den Mäher zu bedienen nicht unter dem Einfluß von Alkohol, Drogen oder Medikamenten (Abb. 2).
4. Wenn der Motor läuft, Hände und Füße vom Mähwerkzeug fernhalten (Abb. 3).
5. Denken Sie immer an Ihre Sicherheit und kleiden Sie sich dementsprechend. Tragen Sie festes Schuhwerk beim Mähen, niemals Sandalen. Tragen Sie immer eine Sicherheitsbrille oder Augenschutz, bevor Sie zu arbeiten

beginnen. Tragen Sie zum Rasenmähen immer lange Hosen (Siehe Seite 14-15).

6. Machen Sie sich vertraut mit den Bedienungshebeln und dem Gebrauch des Mähers, bevor Sie ihn benutzen, speziell, wie man ihn im Notfall stoppt.
7. Überzeugen Sie sich, dass alle Bolzen, Muttern und Schrauben fest angezogen sind (Abb. 4).
8. Beginnen Sie erst zu mähen, nachdem Sie geprüft haben, ob alle Sicherheitssysteme in Ordnung und korrekt montiert sind.
9. Stellen Sie den Motor ab, bevor Sie den Mäher stehen lassen und stellen Sie sicher, dass alle rotierenden Teile still stehen.
10. Belassen Sie den Deflektor niemals in angehobener Position (Abb. 5).
11. Wenn Sie den Mäher unbeaufsichtigt lassen, stellen Sie den Motor ab und stellen Sie den Mäher auf einer ebenen Fläche ab.
12. Örtliche Vorschriften können das Alter der Bedienungsperson und die Benutzung der Maschine unter bestimmten Bedingungen einschränken.
13. Der Besitzer bzw. Bediener ist in jedem Fall für die Unfälle oder Risiken gegenüber Dritten oder deren Besitz verantwortlich.
14. Schalten Sie den Motor ab und unterbrechen Sie den Kerzenkontakt immer: wenn die Arbeit beendet ist, bevor Sie das Messer oder den Auswurf von Verstopfungen befreien, bevor Sie den Grasfangsack abnehmen, vor jeder Reinigung und Reparatur, wenn der Rasenmäher beginnt, auf ungewöhnliche Weise zu vibrieren (sofort kontrollieren), und nach Zusammenstoß mit einem Fremdkörper. Prüfen Sie den Rasenmäher auf Schäden und reparieren Sie ihn gegebenenfalls vor erneutem Gebrauch (Abb. 6).
15. Verwenden Sie ausschließlich Originalschneidwerkzeuge (Abb. 7).
16. Vor jedem Gebrauch muss das Messer und die Mutter des Messers inspiert, und kontrollieren werden, ob das Schneidwerk abgenutzt oder beschädigt ist.
17. Sämtliche Schilder mit den Gefahrensymbolen und Sicherheitszeichen müssen sich in einwandfreiem Zustand

befinden. Bei Beschädigung oder Unleserlichkeit müssen sie rechtzeitig ersetzt werden (siehe Seite 4).

18. Das Gerät darf ausschließlich für die in der Betriebsanleitung angegebenen Zwecke verwendet werden (siehe Seite 35).
19. Folgen Sie bei den Wartungsarbeiten stets unseren Anweisungen.
20. Arbeiten Sie nicht mit einer beschädigten, behelfsweise reparierten, falsch montierten oder eigenmächtig umgerüsteten Maschine. Entfernen, beschädigen oder ändern Sie nie die Schutzvorrichtungen.
21. Nehmen Sie nie alleine Reparaturen oder Arbeiten vor, die nicht zur normalen Wartung gehören. Wenden Sie sich ausschließlich an spezialisierte Vertragswerkstätten.
22. Lassen Sie stillgelegte Maschinen unbedingt durch den Fachhändler oder eine Wertstoffstelle umweltgerecht entsorgen.
23. Geben bzw. borgen Sie die Maschine nur Personen, die über Funktionsweise und Gebrauch genau informiert sind. Geben Sie den Benutzern der trennschleifer stets die Gebrauchsanweisung, die vor Arbeitsbeginn gelesen werden sollte.
24. Wenden Sie sich für weitere Auskünfte stets an Ihren Fachhändler.
25. Bewahren Sie dieses Handbuch sorgfältig auf und lesen Sie es vor jeder Inbetriebnahme der Maschine.
26. Dieses Gerät ist nicht dafür bestimmt, durch Personen (einschließlich Kinder) mit eingeschränkten physischen, sensorischen oder geistigen Fähigkeiten oder mangels Erfahrung und/oder mangels Wissen benutzt zu werden, es sei denn, sie werden durch eine für ihre Sicherheit zuständige Person beaufsichtigt oder erhalten von ihr Anweisungen, wie das Gerät zu benutzen ist. Kinder sollten beaufsichtigt werden, um sicherzustellen, dass sie nicht mit dem Gerät spielen.
27. Berühren Sie nie heiße Teile wie Schalldämpfer oder sich bewegende Teile (Abb. 8).

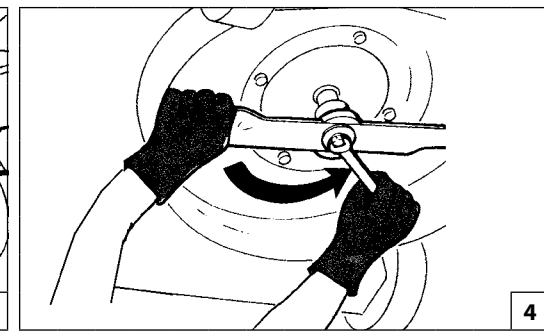
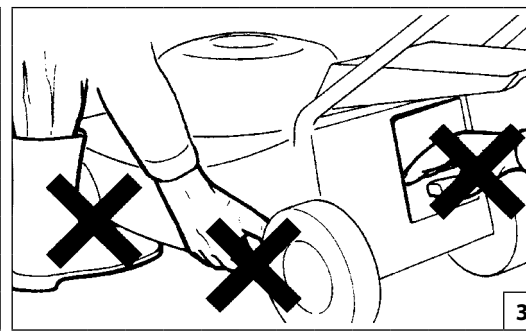
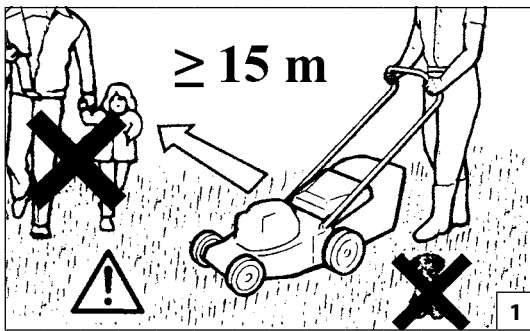

Español

NORMAS DE SEGURIDAD

⚠ ATENCION - Si se utiliza correctamente, la máquina es un instrumento de trabajo rápido, cómodo y eficaz; si se usa incorrectamente o sin las debidas precauciones puede convertirse en un instrumento peligroso. Para que su trabajo sea siempre agradable y seguro, respete escrupulosamente las normas de seguridad indicadas a continuación en el presente manual.

⚠ ATENCIÓN: El sistema de encendido de su unidad produce un campo electromagnético de muy baja intensidad. Este campo puede interferir con algunos marcapasos. Para reducir el riesgo de lesiones graves o mortales, las personas con marcapasos deberían consultar a su médico y al fabricante del marcapasos antes de utilizar esta máquina.

⚠ ¡ATENCIÓN! – El uso de la máquina puede estar limitado por reglamentos nacionales.

⚠ PRECAUCIÓN – Lea el manual del motor que se adjunta. Contiene información importante.

1. Lea atentamente y respete las indicaciones dadas en el manual del motor y en las etiquetas aplicadas a la máquina (pág. 4).
2. Asegurarse de que nadie, en particular los niños, se encuentre en la zona donde se va a cortar el césped (Fig. 1).
3. No dejar utilizar el cortacésped a personas que no tengan la edad apropiada y la experiencia o la fuerza física necesaria o se encuentre bajo el efecto de alcohol, drogas o medicación (Fig. 2).
4. No acercar las manos o los pies a la protección de la cuchilla hasta que el motor esté parado (Fig. 3).
5. Pensar siempre en la seguridad y vestirse convenientemente para la utilización del cortacésped. Llevar siempre zapatos gruesos y cerrados, nunca sandalias. Ponerse siempre gafas de seguridad u

otras protecciones en los ojos antes de comenzar a trabajar. Cuando se utilice el cortacésped, llevar siempre pantalones largos (Vea pág 14-15).

6. Familiarizarse con las instrucciones de uso, en particular con la norma de parar la máquina en caso de urgencia.
7. Asegurarse de que todos los tornillos y tuercas del cortacésped estén bien apretados (Fig. 4).
8. Antes de utilizar el cortacésped, comprobar que todos los elementos de seguridad y protección estén correctamente montados.
9. Antes de alejarse del cortacésped, parar el motor y asegurarse de que todos los elementos móviles se hayan detenido.
10. No bloquear nunca el deflector trasero en la posición elevada (Fig. 5).
11. Antes de dejar el cortacésped sin vigilancia, parar el motor y dejar la máquina en un lugar llano.
12. En algunos casos las leyes locales pueden establecer límites para la edad del usuario y para el uso de la máquina.
13. El propietario o el usuario es responsable de los riesgos y accidentes sufridos por terceros y de los daños sufridos por bienes.
14. Apagar el motor y desconectar la bujía en los siguientes casos: cuando se deja de utilizar el cortacésped; antes de quitar material atascado de la cuchilla o de la salida de hierba; para quitar el saco; antes de realizar la limpieza o efectuar reparaciones; si el cortacésped vibra de modo anómalo (controlar de inmediato) o después de un golpe contra cualquier objeto. Verificar si el cortacésped se ha dañado y repararlo antes de utilizarlo nuevamente (Fig. 6).
15. Utilizar solamente dispositivos de corte originales (Fig. 7).
16. Antes de utilizar el cortacésped, revisar visualmente la cuchilla y su perno, y comprobar que ninguna pieza de la máquina esté desgastada o dañada

17. Mantenga todas las etiquetas con las señales de peligro y seguridad en perfectas condiciones. Si alguna se estropea, sustitúyala de inmediato (vea pag.4).
18. No utilice la máquina para una aplicación distinta de las que se indican en el manual (vea pag. 35).
19. Seguir siempre nuestras instrucciones para las operaciones de mantenimiento.
20. No trabajar con la máquina dañada, mal reparada, mal montada o modificada arbitrariamente. No quite, dañe, o vuelva ineficaz ningún dispositivo de seguridad.
21. No efectuar nunca operaciones o reparaciones que no sean de normal mantenimiento. Dirigirse a talleres especializados y autorizados.
22. Cuando la máquina se retire del uso, no abandonarla en el medio ambiente sino entregarla al revendedor o a un centro de recogida de desechos.
23. Entregar o prestar la máquina sólo a personas expertas y conectoras del funcionamiento y del uso correcto. Prestar conjuntamente el manual de instrucciones de uso, que se deberá leer antes de comenzar el trabajo.
24. Dirigirse siempre a su vendedor para cualquier otra aclaración o intervención prioritaria.
25. Conservar cuidadosamente el presente manual de instrucciones y consultarlo en cada ocasión en que la máquina sea utilizada.
26. Este electrodoméstico no está diseñado para que lo usen personas (incluidos niños) con discapacidad física, sensorial o mental, o con experiencia y conocimiento insuficientes, a menos que una persona responsable de su seguridad les supervise o les instruya en el uso del electrodoméstico. Es necesario vigilar a los niños pequeños para que no jueguen con la máquina.
27. No tocar nunca las piezas en movimiento o calientes, como el escape (Fig. 8).

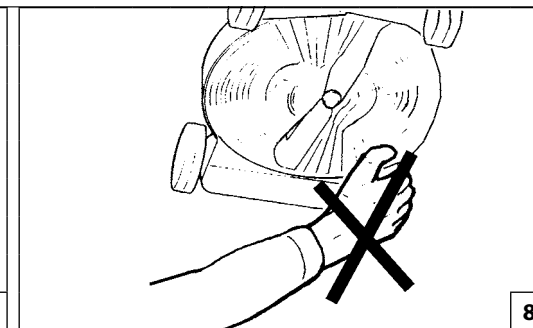
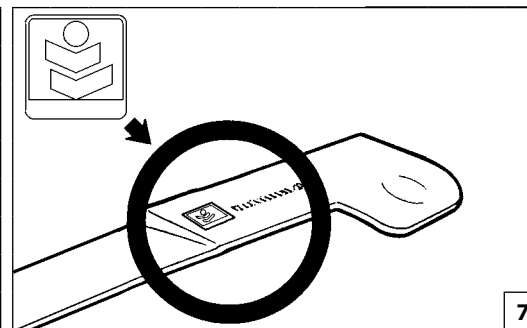
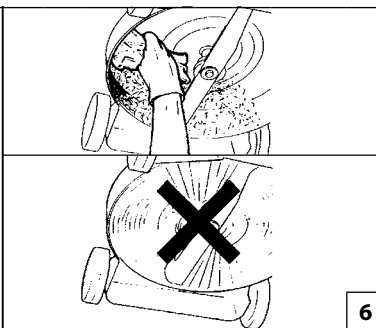
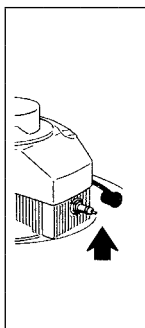
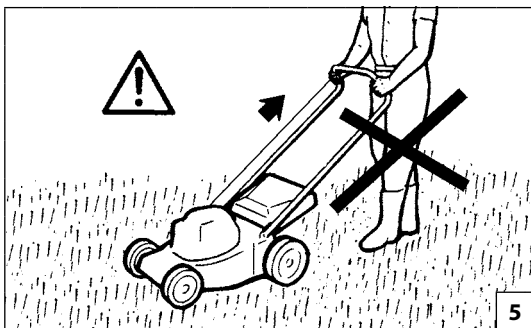

Slovensky

PRAVIDLÁ BEZPEČNOSTI

⚠ POZOR - Pri správnom používaní je stroj pohodlným a účinným pracovným nástrojom; ak sa však používa nesprávne alebo bez dodržiavania bezpečnostných opatrení, mohol by sa stať nebezpečným zariadením. Aby bola vaša práca vždy príjemná a bezpečná, dodržujte vždy prísne bezpečnostné pravidlá, ktoré sú uvedené v tomto návode na použitie.

⚠ POZOR: Štartovací systém jednotky produkuje elektromagnetické pole veľmi nízkej intenzity. Toto pole môže rušiť činnosť niektorých kardiostimulátorov (pacemakerov). Na zníženie rizika vážnych alebo smrteľných poranení, by sa osoby s kardiostimulátorom mali poradiť so svojim lekárom a výrobcom kardiostimulátora ešte pred používaním tohto stroja.

⚠ UPOZORNENIE! – Používanie stroja môžu obmedzovať vnútroštátne predpisy.

⚠ UPOZORNENIE – Prečítajte si priložený návod na použitie motora. Obsahuje dôležité informácie.

1. Pozorne si prečítajte a dodržiavajte pokyny v na štítkoch pripevnených na stroji (pozri str. 4) a v návode motora.
2. Uistite sa, že sa nikto, najmä nie deti, nenachádzajú v blízkom okolí stroja (Obr. 1)
3. Nenechajte používať stroj osobám, ktoré nemajú požadovaný vek, skúsenosti, alebo fyzickú silu, alebo sú pod vplyvom alkoholu, drog, iných omamných látok alebo liekov (Obr. 2).
4. Nepribližujte ruky alebo nohy ku krytu noža pokiaľ je motor v chode (Obr. 3)
5. Vždy pamätajte na vlastnú bezpečnosť a preto vždy noste schválený pracovný ochranný odev, ktorý spĺňa určité požiadavky. Na nohách noste si vždy pevnú uzavretú obuv. Nikdy nepracujte s naštartovaným strojom ak máte obuté sandále, papuče, prípadne ste

bosí a pod. Vždy pred začatím práce si nasadte ochranné okuliare alebo inú ochranu očí. Pri používaní stroja, majte na sebe vždy dlhé nohavice (pozri str. 14-15).

6. Preštudujte si v návode hlavne kapitoly, ako sa stroj používa, ako sa ovláda a hlavne ako ho možno vypnúť v prípade náhlej potreby.
7. Pred každým použitím stroja sa uistite, že všetky matice a skrutky sú dobre utiahnuté (Obr. 4).
8. Pred použitím stroja skontrolujte či sú všetky bezpečnostné a ochranné prvky správne namontované.
9. Pred opustením stroja vždy vypnite motor a uistite sa, že všetky pohybujúce časti sa zastavili.
10. Nikdy žiadnym spôsobom neblokujte zadný vyhadzovací otvor, keď je kryt vo zdvihnutej polohe (Obr.5).
11. V prípade, že necháte stroj bez dozoru, vypnite motor a postavte ho na rovnú plochu.
12. Miestne zákony môžu stanoviť obmedzenie pre vek osoby, ktorá chce stroj použiť alebo vymedziť špeciálne podmienky pre použitie prístroja.
13. Nezabudnite, že majiteľ alebo obsluhujúci pracovník nesú zodpovednosť za úrazy alebo riziká pre iné osoby, ako aj za ich majetok.
14. Motor vypnite a odpojte kábovú koncovku sviečky: vždy, keď necháte stroj bez dozoru, pred odstránením upchatia noža alebo vyhadzovacieho otvoru na trávu, vždy keď odstránite zberný kôš, pred vykonaním akéhokoľvek čistenia alebo opravy, ak stroj začne vibrovať neobvyklým spôsobom (neodkladne skontrolujte), alebo po narazení na neznámy predmet. Skontrolujte, či je stroj poškodený a pred opätovným použitím ho opravte (Obr. 6).
15. Uistite sa a dbajte na to, aby boli vždy používané originálne (od výrobcu) rezné nástroje (Obr. 7).
16. Pred použitím stroja vždy opticky skontrolujte nôž, skrutku noža a celé kosiace zariadenie či nie je opotrebované alebo poškodené.

17. Všetky štítky a nálepky s výstražnou signalizáciou udržiavajte v čitateľnom stave. V prípade poškodenia alebo opotrebovania ich treba včas vymeniť (str. 4).

18. Stroj nepoužívajte na iné účely ako je uvedené v návode (str. 35).

19. Pri údržbe vždy dodržiavajte pokyny výrobcu.

20. So strojom nepracujte, ak je poškodený, nesprávne opravený, nesprávne zmontovaný alebo upravený bez povolenia. V žiadnom prípade neodstraňujte, nepoškodzujte a nevyraďujte žiadne bezpečnostné zariadenie.

21. Okrem bežnej údržby nikdy nerobte zásahy alebo opravy sami. Obráťte sa iba na špecializované a autorizované servisy.

22. V prípade nevyhnutnosti vyradenia stroja ho nevyhadzujte voľne, ale odovzdajte ho v predajni, kde ste ho kúpili alebo v zbernom stredisku odpadov.

23. Stroj odovzdajte alebo požičiavajte len skúseným osobám, ktoré sú oboznámené s jeho správnym používaním. Pri odovzdaní stroja ďalšiemu používateľovi, odovzdajte aj návod na použitie, aby si ho mohol pred použitím stroja prečítať.

24. Všetky servisné úkony, ktoré nie sú uvedené v tomto návode na použitie by mali byť vykonávané len v autorizovanom servisnom stredisku.

25. Tento návod starostlivo uschovajte a pred každým použitím stroja si ho prečítajte.

26. Tento spotrebič nie je určený pre osoby (vrátane detí) so zníženými fyzickými, sensorickými alebo duševnými schopnosťami alebo osoby s nedostatočnými skúsenosťami a vedomosťami, ak nie je zabezpečený dohľad alebo poučenie o používaní spotrebiča osobou zodpovednou za ich bezpečnosť. Nenechávajte deti bez dozoru, aby ste mali istotu, že sa nebudú so spotrebičom hrať.

27. Nechytajte horúce alebo pohybujúce sa časti, ako napríklad tlmíčov výfuku, alebo nôž (Obr. 8).



1



2



3



4

Italiano

English

Français

ABBIGLIAMENTO PROTETTIVO DI SICUREZZA

SAFETY PROTECTIVE CLOTHING

VÊTEMENTS DE PROTECTION

⚠ Quando si lavora con il rasaerba usare sempre un abbigliamento protettivo di sicurezza omologato.

L'uso dell'abbigliamento protettivo non elimina i rischi di lesione, ma riduce gli effetti del danno in caso di incidente. Fatevi consigliare dal vostro rivenditore di fiducia per la scelta dell'abbigliamento adeguato.

L'abbigliamento deve essere adatto e non d'impaccio. Indossare un abito aderente protettivo. **La giacca (Fig. 1) e la salopette (Fig. 2) di protezione sono l'ideale.**

Indossare gli stivali o le scarpe di sicurezza munite di soles antidrucciolo e puntali d'acciaio (Fig. 3-4).

Indossare gli occhiali o la visiera protettivi (Fig. 5-6)!

Applicare protezioni dai rumori; per esempio le cuffie (Fig. 7) o i tappi. L'uso delle protezioni per l'udito richiede maggior attenzione e prudenza, perché la percezione di segnali acustici di pericolo (grida, allarmi, ecc.) è limitata.

Calzare guanti (Fig. 8) che permettano il massimo assorbimento delle vibrazioni.

⚠ While working with the lawnmower, always use safety protective approved clothing.

The use of protective clothing does not eliminate injury risks, but reduces the injury effects in case of accident. Consult your trusted supplier to choose an adequate equipment.

The clothing must be proper and not an obstacle. Wear adherent protective clothing. **Protective jackets (Fig. 1) and dungarees (Fig. 2) are ideal.**

Safety boots or shoes having skid-proof sole and anti-piercing insert (Fig. 3-4).

Wear protective goggles or face screens (Fig. 5-6)!

Use protections against noises; for example noise reduction ear guards (Fig. 7) or earplugs. The use of protections for the ear requests much more attention and caution, because the perception of danger audio signals (screamings, alarms, etc.) is limited.

Wear gloves (Fig. 8) that permit the maximum absorption of vibrations.

⚠ Toujours porter des vêtements de protection homologués pour utiliser une tondeuse.

Le port de vêtements de protection n'élimine pas les risques de blessure mais il peut en réduire les effets en cas d'accident. Demandez conseil à votre revendeur habituel pour choisir le vêtement qui répond le mieux à vos exigences.

Assurez-vous que le vêtement choisi ne gêne pas les mouvements. Portez un vêtement de protection près du corps. **La veste (Fig. 1) et la salopette (Fig. 2) de protection sont l'idéal.**

Portez des bottes ou des chaussures de protection avec semelles antiglisse et pointes en acier (Fig. 3-4).

Portez des lunettes ou une visière de protection (Fig. 5-6)!

Utilisez des dispositifs protégeant contre les émissions sonores; casque (Fig. 7) ou boules dans les oreilles. Rappelez-vous d'être extrêmement prudents lorsque vous utilisez ce genre de protection car la perception des signaux acoustiques de danger (cris, alarmes, etc...) est réduite.

Portez des gants (Fig.8) qui absorbent le plus possible les vibrations.

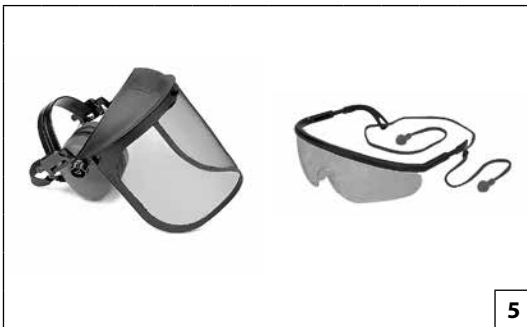

5



6



7



8

Deutsch	Español	Slovensky
<p align="center">SICHERHEITS-/SCHUTZKLEIDUNG</p>	<p align="center">INDUMENTOS DE SEGURIDAD</p>	<p align="center">OCHRANNÝ BEZPEČNOSTNÝ ODEV</p>
<p>⚠ Bei der Arbeit mit dem Rasenmäßger muss der Bediener daher immer zugelassene Sicherheits-/Schutzkleidung tragen. Durch die Benutzung der Schutzkleidung wird die Verletzungsgefahr zwar nicht beseitigt, aber die Auswirkungen des Schadens im Falle eines Unfalls reduziert. Ihr Fachhändler berät Sie gern bei der Wahl der richtigen Schutzkleidung.</p> <p>Die Kleidung muss geeignet sein und darf die Arbeit nicht behindern. Tragen Sie anliegende Schutzkleidung. Die Jacke (Abb.1) und die Schutzlatzhose (Abb.2) sind ideal.</p> <p>Tragen Sie Sicherheitsstiefel oder -schuhe mit rutschfesten Sohlen und Stahlkappen (Abb.3-4).</p> <p>Benutzen Sie die Schutzbrille oder das Schutzvisier (Abb. 5-6)!</p> <p>Benutzen Sie einen Gehörschutz; zum Beispiel den Gehörschutz mit Bügel (Abb.7) oder die Gehörschutzstöpsel. Die Verwendung eines Gehörschutzes erfordert erhöhte Aufmerksamkeit und Vorsicht, denn die Wahrnehmung akustischer Warnsignale (Rufe, Alarme usw.) wird dadurch eingeschränkt.</p> <p>Tragen Sie Handschuhe (Abb.8), mit denen die Vibrationen maximal gedämpft werden.</p>	<p>⚠ Para trabajar con el cortacésped, colocarse siempre indumentos de seguridad homologados. El uso de elementos de seguridad no elimina los riesgos de lesiones pero reduce los daños en caso de accidente. Consultar con el vendedor de la máquina sobre los indumentos adecuados.</p> <p>La ropa debe ser cumplir su función de protección y ser cómoda. Utilizar ropa adherente y protectora. La chaqueta (Fig. 1) y el peto (Fig. 2) son ideales.</p> <p>Utilizar botas o zapatos de seguridad con suela antideslizante y punteras de acero (Figs. 3 y 4).</p> <p>Colocarse gafas o una visera de protección (Figs. 5 y 6).</p> <p>Emplear elementos de protección contra el ruido, como auriculares (Fig. 7) o tapones. El uso de las protecciones para el oído exige mayor atención y prudencia porque se reduce la percepción de las señales sonoras de peligro (gritos, alarmas, etc.).</p> <p>Utilice guantes (Fig. 8) que absorban el máximo posible de vibraciones.</p>	<p>⚠ Pri práci s kosačkou vždy používajte schválený ochranný bezpečnostný odev. Použitie ochranného oblečenia nevylučuje riziko zranenia úplne, ale v prípade úrazu zníži jeho následky. Pri výbere pracovného oblečenia sa poraďte s vaším predajcom.</p> <p>Pracovný odev musí byť vhodný k danej práci, musí byť pohodlný a nesmie obmedzovať v pohybe. Noste priliehavý ochranný odev. Ochranná bunda (Obr. 1) a montérky (Obr. 2) sú ideálne.</p> <p>Noste ochranné čizmy alebo topánky vybavené protišmykovou podrážkou a ocelovou špicou (Obr. 3-4).</p> <p>Používajte ochranné okuliare alebo ochranný štít tváre (Obr. 5-6)!</p> <p>Používajte chrániče proti hluku; napríklad slúchadlá (Obr. 7) alebo ušné tampóny. Používanie chráničov sluchu vyžaduje zvýšenú pozornosť a opatrnosť, pretože sa obmedzí vnímanie výstražných zvukových signálov (krik, alarmy, atď.).</p> <p>Používajte rukavice (Obr. 8), ktoré umožňujú maximálne pohltienie vibrácií.</p>

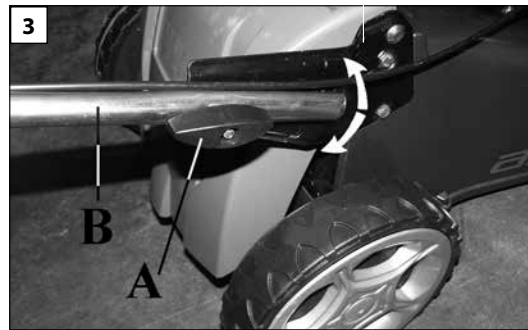
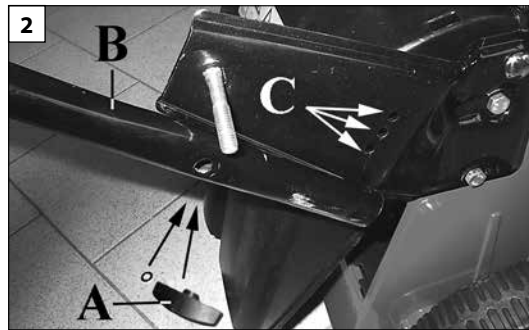
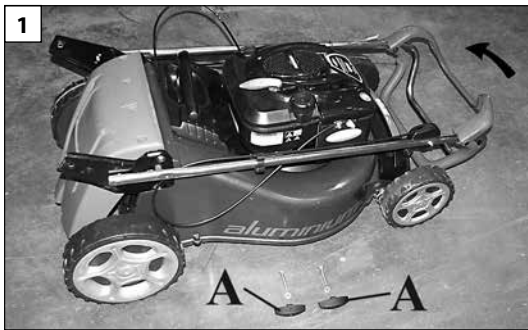

Italiano	English	Français
<p align="center">ASSEMBLAGGIO</p>	<p align="center">ASSEMBLY</p>	<p align="center">ASSEMBLAGE</p>
<p>MONTAGGIO MANUBRIO Mod. 48-53 (Fig. 1-2-3) Sollevare il manubrio come mostra la Fig. 1. Serrare i pomelli (A, Fig. 3) dopo avere posizionato il manubrio (B) e deciso l'altezza dello stesso, scegliendo una delle tre posizioni (C, Fig. 2).</p> <p>ALTEZZA DEL MANUBRIO (Fig. 3) Svitare i pomelli (A) ed alzare o abbassare il manubrio (B).</p> <p>MONTAGGIO DELLA PLANCIA (Fig.4-5) Montare la plancia (L) tramite le due viti (M) (solo nei modelli che ne sono provvisti).</p> <p>Montare l'acceleratore come illustrato nelle Fig.6, sulla parte interna destra del manubrio (solo nei modelli che ne sono provvisti).</p> <p>FASCETTE Bloccare i cavi sul manubrio con le apposite fascette (Fig.7).</p> <p>Fig.8A-8B-8C – Montaggio placchetta sulla maniglia del cesto.</p>	<p>FIXING HANDLE 48-53 Models (Fig. 1-2-3) Lift the handle as in Fig. 1. Tighten the knobs (A, Fig. 3) after positioning the handle (B) at the correct height. Choose one of the three positions (C, Fig. 2).</p> <p>HANDLE HEIGHT ADJUSTMENT (Fig. 3) Unscrew knobs (A) and lift or lower the handle (B).</p> <p>FIXING CONTROL PANEL (Fig.4-5) Fix the control panel (L) with the two screws (M) (only on models that are so equipped).</p> <p>Fit the throttle as illustrated on the Fig. 6, RH internal part of the handle (only on models that are so equipped).</p> <p>TIES Secure the cables to the handle with the supplied ties (Fig.7).</p> <p>Fig.8A-8B-8C – Assembly plate on the plastic top handle.</p>	<p>ASSEMBLAGE DU GUIDON Mod. 48-53 (Fig. 1-2-3) Soulever le guidon comme indiqué par la Fig. 1. Serrer les pommeaux (A, Fig. 3) après avoir positionné le guidon (B) et décidé l'hauteur du même, en choisissant une des trois positions (C, Fig. 2)</p> <p>HAUTEUR DU GUIDON (Fig. 3) Dévisser les pommeaux (A). Lever ou baisser le guidon (B).</p> <p>MONTAGE DE LA PLANCHE (Fig. 4-5) Monter la planche (L) à l'aide des deux vis (M) (uniquement pour les modèles qui en sont équipés).</p> <p>Monter l'accélérateur comme le montrent les Fig.6, sur la face intérieure droite du guidon (uniquement pour les modèles qui en sont équipés).</p> <p>COLLIERS Retenir les câbles sur le guidon à l'aide des colliers prévus à cet effet (Fig.7).</p> <p>Fig.8A-8B-8C – Montage de la plaque sur la poignée du panier.</p>

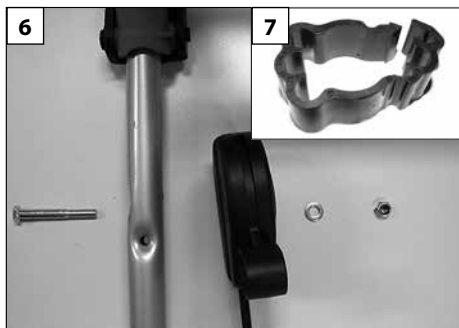
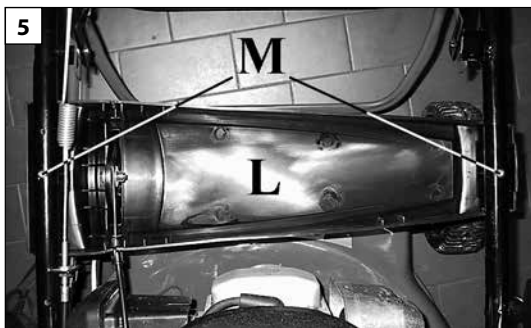

Deutsch	Español	Slovensky
<p align="center">MONTAGE</p>	<p align="center">MONTAJE</p>	<p align="center">MONTÁŽ</p>
<p>MONTAGE DES GRIFFHOLMS 48-53 Modell (Abb. 1-2-3) Den Griffholm anheben, wie in Abb. 1 gezeigt. Die Drehknöpfe (A, Abb. 3) festziehen, nachdem der Griffholm (B) positioniert und dessen Höhe bestimmt wurde, wobei eine der drei Positionen (C, Abb. 2) zu wählen ist.</p> <p>GRIFFHÖHE (Abb. 3) Griff (A) ein-oder ausschrauben um den Griffholm (B) anzuheben oder abzusenken.</p> <p>MONTAGE DES BEDEINFELDS (Abb. 4-5) Das Bedienfeld (L) mit den zwei Schrauben (M) montieren (nur in den damit ausgerüsteten Modellen).</p> <p>Montieren Sie den Gashebel gemäß Abb.6 an der rechten Innenseite des Lenkholms (nur in den damit ausgerüsteten Modellen).</p> <p>KABELBINDER Sichern Sie die Bowdenzüge mit den Kabelbindern (Abb.7) am Lenkholm.</p> <p>Abb.8A-8B-8C – Montage der Platte am Korbgriff.</p>	<p>MONTAJE DEL MANILLAR Mod. 48-53 (Fig. 1-2-3) Levantarse el manillar como se indica en la Fig. 1, posicionarlo (B) y seleccionar una de las tres posiciones (C, Fig. 2) para regular la altura. Por último apretar las perillas (A, Fig. 3).</p> <p>ALTURA DEL MANILLAR (Fig. 3) Desatornillar el pomo (A) y subir o bajar el manillar (B).</p> <p>MONTAJE DEL TABLERO DE MANDOS (Fig. 4-5) Coloque el tablero (L) y fíjelo con los dos tornillos (M) (solo en los modelos que lo incluyen).</p> <p>Monte el acelerador como se ilustra en las Figs. 6, en la parte interior derecha del manillar (solo en los modelos que lo incluyen).</p> <p>ABRAZADERAS Fije los cables al manillar con las abrazaderas (Fig. 7).</p> <p>Fig.8A-8B-8C – Montaje de la placa en el mango de la cesta.</p>	<p>MONTÁŽ RUKOVÄTE pre model 48-53 (Obr. 1-2-3) Zdvihnite a preklopte rukoväť ako je ukázané na obr. 1. Po umiestnení rukoväte (B) a nastavení na požadovanú výšku do jednej z troch polôh (C, obr.2), zaskrutkujte křídlové matice (A, obr. 3).</p> <p>VÝŠKA RUKOVÄTE (Obr. 3) Uvoľnite křídlové matice (A) a zvýšte alebo znížte rukoväť (B).</p> <p>MONTÁŽ OVLÁDACIEHO PANELU (Obr.4-5) Pripevnite ovládací panel (L) prostredníctvom dvoch skrutiek (M) (iba pri modeloch, ktoré sú ním vybavené).</p> <p>Namontujte plynovú páčku ako je znázornené na Obr. 6, na vnútornú pravú stranu rukoväte (iba pri modeloch, ktoré sú ním vybavené).</p> <p>SPONY Káble na rukováti zaistite príslušnými sponami (Obr. 7).</p> <p>Obr.8A-8B-8C - Montáž dosky na rukováť koša.</p>

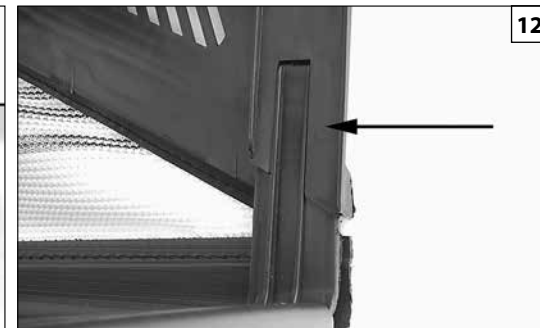
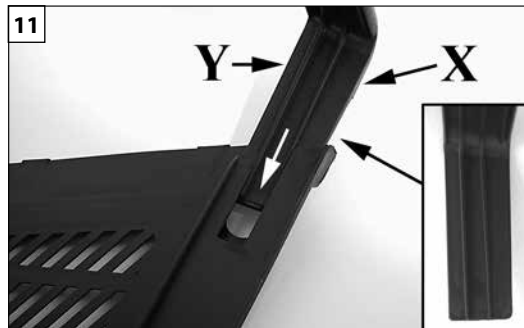
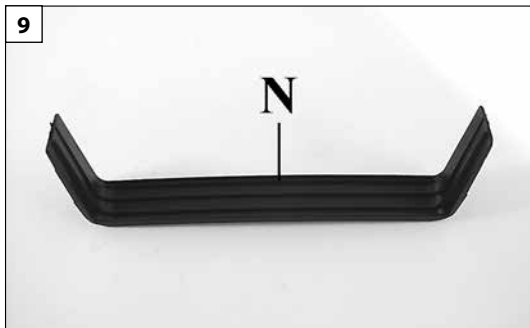

Italiano	English	Français
<p align="center">ASSEMBLAGGIO</p>	<p align="center">ASSEMBLY</p>	<p align="center">ASSEMBLAGE</p>
<p>SACCO RACCOGLI ERBA Montare il traverso (N, Fig.9-10).</p> <p>⚠ ATTENZIONE! – Il traverso ha un verso di montaggio. Il lato (X, Fig.11) è più grande e deve rimanere verso l'esterno del cesto. Il lato (Y) è più piccolo e deve rimanere verso l'interno del cesto. Il traverso deve essere spinto a fondo fino all'aggancio (Fig.12). NB: l'avvenuto aggancio è udibile acusticamente.</p> <p>Assemblare quindi la parte in rete (D, Fig.13) con la parte rigida (E) tramite gli appositi agganci (F, Fig.14). Iniziare dalla parte posteriore per terminare sui due lati.</p> <p>POSIZIONAMENTO DEL SACCO (Fig. 15-16)</p> <ul style="list-style-type: none"> - Alzare il deflettore (G). - Appoggiare i due ganci (H) sul perno del deflettore (I). - Abbassare il deflettore e assicurarsi che chiuda completamente la parte superiore del sacco raccogliherba. 	<p>GRASS CATCHER Fix the support bar (N, Fig.9-10).</p> <p>⚠ IMPORTANT! – The rail must be the right way up. One side (X, Fig.11) is bigger, and this must face away from the grass catcher. The smaller side (Y) should face toward the grass catcher. The handlebar rail must be pushed fully home and locked (Fig.12). NB: the locking action is accompanied by an audible click.</p> <p>Now assemble the mesh part (D, Fig.13) of the catcher with the rigid top (E) by securing the relative catches (F, Fig.14). Begin at the rear, and finish with the two sides.</p> <p>POSITIONING OF GRASS CATCHER (Fig. 15-16)</p> <ul style="list-style-type: none"> - Lift rear deflector (G). - Attach the two hooks (H) onto the deflector support shaft (I). - Lower rear deflector and make sure it covers completely the upper part of the grass catcher. 	<p>SAC COLLECTEUR D'HERBE Monter la barre transversale (N, Fig.9-10).</p> <p>⚠ ATTENTION! – La traverse peut se monter dans un seul sens. Le côté (X, Fig.11) est plus grand et doit rester vers l'extérieur du panier. Le côté (Y) qui est plus petit doit rester vers l'intérieur du panier. Pousser la traverse à fond jusqu'à ce qu'elle s'emboîte (Fig.12). NB: l'enclenchement émet un déclic.</p> <p>Assembler ensuite le filet (D, Fig.13) et la paroi rigide (E) à l'aide des dispositifs de fixation (F, Fig.14). Commencer par l'arrière pour terminer sur les deux côtés.</p> <p>MISE EN PLACE DU SAC (Fig. 15-16)</p> <ul style="list-style-type: none"> - Lever le déflecteur (G). - Poser les deux crochets (H) sur le pivot du déflecteur (I). - Baisser le déflecteur et s'assurer qu'il obture hermétiquement l'ouverture supérieure du sac d'herbe.

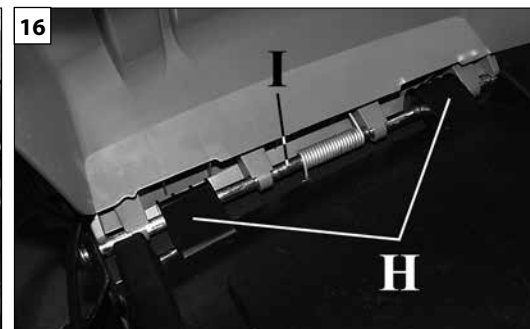
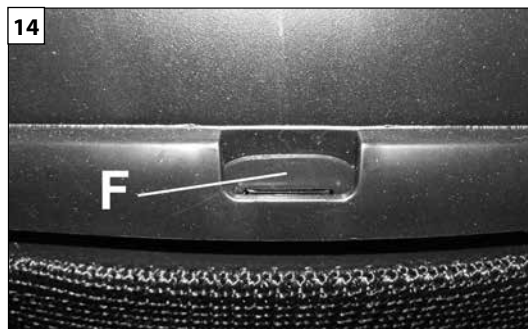

Deutsch	Español	Slovensky
<p align="center">MONTAGE</p>	<p align="center">MONTAJE</p>	<p align="center">MONTÁŽ</p>
<p>GRASFANGSACK Die Querstange (N, Abb. 9-10) montieren.</p> <p>⚠ ACHTUNG! – Der Querholm hat einen Einbausinn. Die größere Seite (X, Abb.11) muss zur Außenseite des Korbs gerichtet sein. Die kleinere Seite (Y) muss zur Innenseite des Korbs gerichtet sein. Der Querholm muss bündig eingerastet werden (Abb.12). Hinweis: es ist ein Einrastgeräusch hörbar.</p> <p>Das Gitterteil (D, Abb.13) anhand der entsprechenden Laschen (F, Abb. 14) mit dem steifen Teil (E) zusammenbauen. Von hinten ausgehend bis zu beiden Seiten fortfahren.</p> <p>ANBRINGEN DES GRASFANGBEHÄLTERS (Abb. 15-16)</p> <ul style="list-style-type: none"> - Heben Sie den Deflektor (G) an. - Die beiden Haken (H) auf den Stift des Deflektors (I) auflegen. - Drücken Sie den Deflektor herunter und versichern Sie sich, daß er den oberen Teil des Grasfanghalters komplett bedeckt. 	<p>BOLSA CONTENEDORA Armar la travesa de juncion (N, Fig. 9-10)</p> <p>⚠ ¡ATENCIÓN! – El travesaño se debe montar por el lado de montaje correcto. El lato (X, Fig.11) es mayor y debe quedar hacia el exterior del cesto. El lado (Y) es menor y debe quedar hacia el interior del cesto. El travesaño se debe empujar a fondo hasta engancharlo (Fig.12). Nota: el enganche es audible.</p> <p>Ensamblar la parte de red (D, Fig.13) con la pared rígida (E) mediante los enganches (F, Fig.14). Comenzar por la parte posterior y terminar por los costados.</p> <p>COLOCACION DE LA BOLSA RECOGEDORA (Fig. 15-16)</p> <ul style="list-style-type: none"> - Alzar el deflector (G). - Apoyar los dos ganchos (H) sobre el perno del deflector (I). - Bajar el deflector asegurándose que queda completamente cerrada la abertura superior de la recogedora. 	<p>ZBERNÝ KÔŠ Namontujte priečnu konzolu (N, Obr. 9-10).</p> <p>⚠ POZOR! – Priečna časť konzoly musí byť namontovaná v správnej polohe. Väčšia strana (X; obr. 11) musí ostať otočená k vonkajšej časti koša. Menšia strana (Y; obr. 11) musí ostať otočená smerom dovnútra koša. Priečnu konzolu treba zatlačiť až nadoraz, kým nezaskočí (Obr.12). Pozn: pri zaskočení počuť cvaknutie.</p> <p>Potom zmontujte sieťovú časť (D, Obr.13) s pevnou stenou (E) pomocou príslušných úchytiak (F, Obr.14). Začnite v zadnej časti, aby ste montáž ukončili na oboch stranách.</p> <p>UMIESTNENIE KOŠA (Obr. 15-16)</p> <ul style="list-style-type: none"> - Nadvihnite kryt vyhadzovacieho otvoru (G) - Zaháčkujte úchytky (H) na kolík krytu vyhadzovacieho otvoru (I). - Uvoľnite kryt vyhadzovacieho otvoru a uistite sa, že úplne zakrýva vrchnú časť zberného koša.

17

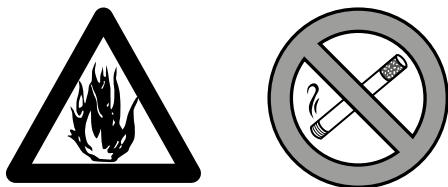

18



p.n. 4175169A

19



20

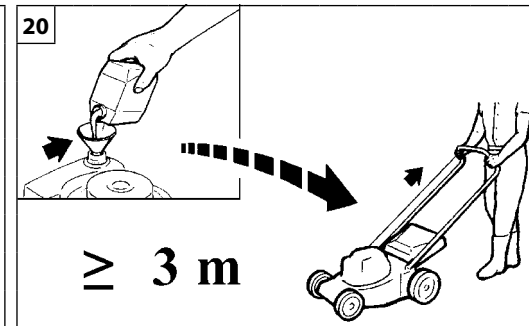

Italiano

English

Français

AVVIAMENTO**STARTING****MISE IN ROUTE****CARBURANTE**

⚠ ATTENZIONE: la benzina è un carburante estremamente infiammabile. Usare estrema cautela quando si manippola la benzina. Non fumare o portare fuoco o fiamme vicino al carburante o alla macchina (Fig.17).

- Non fate il pieno con motore in marcia e nemmeno quando è ancora caldo.
- Immagazzinare il carburante in contenitori specificamente destinati a questo uso (Fig. 18).
- Effettuare il rifornimento esclusivamente all'aria aperta e non fumare durante lo stesso (Fig. 19).
- Posizionare su di un terreno sgombro, fermare il motore e lasciare raffreddare prima di effettuare il rifornimento.
- Allentare il tappo del carburante lentamente per rilasciare la pressione e per evitare la fuoriuscita di carburante.
- Serrare saldamente il tappo carburante dopo il rifornimento. Le vibrazioni possono causare un allentamento del tappo e la fuoriuscita di carburante.
- Asciugare il combustibile fuoriuscito dall'unità. Spostare la macchina a 3 metri di distanza dal sito di rifornimento prima di avviare il motore (Fig.20).
- Non tentare mai di bruciare combustibile fuoriuscito in qualsiasi circostanza.
- Non fumare durante la manipolazione del combustibile o durante il funzionamento della macchina.
- Stoccare il carburante in un luogo fresco, asciutto e ben ventilato.
- Non stoccare il combustibile in luoghi con foglie secche, paglia, carta, ecc.
- Conservare l'unità e il carburante in luoghi in cui i vapori di carburante non vengano a contatto con scintille o fiamme libere, bollitori di acqua per riscaldamento, motori elettrici o interruttori, forni, ecc.
- Non rimuovere mai il tappo del serbatoio benzina quando il motore è in moto o è caldo.
- Non utilizzare combustibile per operazioni di pulizia.
- Fare attenzione a non spargere carburante sul proprio abbigliamento.

FUELING

⚠ WARNING: Gasoline is an extremely flammable fuel. Use the utmost caution when handling petrol. Do not smoke or approach fuel or the machine with an open flame or source of ignition (Fig.17).

- Do not refuel the engine while running or even while still hot.
- Store fuel in containers specifically designed for the purpose (Fig. 18).
- Always refuel outdoors and do not smoke while refuelling (Fig. 19).
- Select bare ground, stop engine, and allow to cool before refueling.
- Loosen fuel cap slowly to release pressure and to keep fuel from escaping around the cap.
- Tighten fuel cap securely after refueling. Unit vibration can cause an improperly tightened fuel cap to loosen or come off and spill quantities of fuel.
- Wipe spilled fuel from the unit. Move 3 metre away from refueling site before starting engine (Fig.20).
- Never attempt to burn off spilled fuel under any circumstances.
- Do not smoke while handling fuel or while operating the machine.
- Store fuel in a cool, dry, well ventilated place.
- Never place the mitblower in a combustible area such as dry leaves, straw, paper, etc.
- Store the unit and fuel in an area where fuel vapors cannot reach sparks or open flames from water heaters, electric motors or switches, furnaces, etc.
- Never remove the cap of the fuel tank while the engine is running or when the engine is hot.
- Never use fuel for cleaning operations.
- Take care not to get fuel on your clothing.

CARBURANT

⚠ ATTENTION : l'essence est un carburant extrêmement inflammable. Prendre toutes les précautions nécessaires pour manipuler de l'essence. Ne pas fumer ni approcher de flammes à proximité du carburant ou de la machine (Fig. 17).

- Ne pas faire le plein d'essence pendant que le moteur est chaud ou en marche
- Emmagasiner le carburant dans des récipients prévus à cet effet (Fig. 18).
- Effectuer le ravitaillement en plein air et ne pas fumer pendant cette opération (Fig. 19).
- Placez au sol, coupez le moteur et laissez-le refroidir avant de procéder au ravitaillement.
- Desserrez lentement le bouchon du carburant pour évacuer la pression et pour éviter que le carburant ne se déverse.
- Serrez fermement le bouchon après le ravitaillement. Sous l'effet des vibrations, le bouchon risque de se desserrer et le carburant de s'échapper.
- Essuyez le carburant qui aurait pu s'échapper. Écartez l'outil à 3 m du lieu de ravitaillement avant de démarrer le moteur (Fig.20).
- Ne tentez en aucun cas de brûler le carburant déversé.
- Ne fumez pas durant le ravitaillement ou lorsque la machine est en marche.
- Stockez le carburant dans un endroit frais, sec et bien aéré.
- Ne stockez pas le carburant dans un endroit présentant des feuilles sèches, de la paille, du papier, etc.
- Conservez l'outil et le carburant dans un endroit où les vapeurs de carburant n'entreront pas en contact avec des étincelles ou des flammes libres, des ballons d'eau pour le chauffage, des moteurs électriques ou des interrupteurs, des fours, etc.
- Ne jamais retirer le bouchon du réservoir à carburant lorsque le moteur est en marche ou encore chaud.
- N'utilisez pas de carburant pour les opérations de nettoyage.
- Assurez-vous de ne pas déverser de carburant sur vos vêtements.



Deutsch	Español	Slovensky
<p align="center">ANLASSEN</p>	<p align="center">PUESTA EN MARCIA</p>	<p align="center">ŠTARTOVANIE</p>
<p>KRAFTSTOFF</p> <p>⚠ ACHTUNG: Benzin ist ein hochentzündlicher Kraftstoff. Gehen Sie beim Umgang mit Benzin äußerst vorsichtig vor. In der Nähe des Kraftstoffs oder der Maschine sind offene Flammen und Rauchen verboten (Abb.17).</p> <ul style="list-style-type: none"> • Tanken Sie nicht solange der Motor läuft oder noch heiß ist. • Lagern Sie den Kraftstoff in dafür vorgesehenen Behältern (Abb. 18). • Füllen Sie den Rasenmähtank im Freien und rauchen Sie während des Vorgangs nicht (Abb. 19). • Auf dem Boden abstellen, Motor ausschalten und vor dem Tanken abkühlen lassen. • Den Tankdeckel langsam aufdrehen, um den Druck entweichen zu lassen und damit kein Kraftstoff austreten kann. • Den Tankdeckel nach dem Tanken wieder fest zudrehen. Durch Vibrationen kann sich der Deckel lockern und Kraftstoff austreten. • Trocknen Sie eventuell aus dem Gerät ausgelaufenen Kraftstoff ab. Bringen Sie die Maschine in 3 Meter Entfernung von der Stelle, an der Sie getankt haben, bevor Sie den Motor starten (Abb.20). • Versuchen Sie unter keinen Umständen, ausgelaufenen Kraftstoff zu verbrennen. • Beim Umgang mit Kraftstoff und während der Benutzung die Maschine ist Rauchen verboten. • Bewahren Sie den Kraftstoff an einem kühlen, trockenen und gut belüfteten Ort auf. • Der Kraftstoff darf nicht in einer Umgebung mit trockenem Laub, Stroh, Papier usw. aufbewahrt werden. • Bewahren Sie das Gerät und den Kraftstoff an einem Ort auf, an dem die Kraftstoffdämpfe keine Funken oder offene Flammen, Heizungsboiler, Elektromotoren, Schalter, Öfen usw. erreichen können. • Schrauben Sie niemals den Benzintankdeckel auf, solange der Motor läuft oder noch heiß ist. • Verwenden zur Reinigung niemals Kraftstoff. • Achten Sie darauf, keinen Kraftstoff auf Ihre Kleidung zu verschütten. 	<p>COMBUSTIBLE</p> <p>⚠ ATENCIÓN: la gasolina es un combustible extremadamente inflamable. Manipule la gasolina con mucho cuidado. No fume ni acerque llamas u otras fuentes de ignición al combustible ni a la máquina (Fig. 17).</p> <ul style="list-style-type: none"> • No repostar con el motor en marcha o cuando aún esté caliente. • Almacenar el combustible en recipientes específicamente destinados a este uso (Fig. 18). • Repostar al aire libre y no fumar mientras se manipule el combustible (Fig. 19). • Apoyar en el suelo, parar el motor y dejar enfriar antes del llenado. • Aflojar el tapón del combustible lentamente para aliviar la presión y evitar fugas de combustible. • Apretar firmemente el tapón de combustible después del llenado. Las vibraciones pueden causar un aflojamiento del tapón y fugas de combustible. • Secar el combustible de las fugas de la unidad. Desplazar la máquina a 3 metros de distancia del sitio de llenado antes de poner el motor en marcha (Fig.20). • No intentar en ninguna circunstancia quemar el combustible de las fugas. • No fumar durante la manipulación del combustible o durante el funcionamiento de la máquina. • Almacenar el combustible en un lugar fresco, seco y bien ventilado. • No almacenar el combustible en lugares con hojas secas, paja, papel, etc. • Conservar la unidad y el combustible en lugares donde los vapores del combustible no puedan entrar en contacto con chispas o llamas libres, calentadores de agua, motores eléctricos o interruptores, hornos, etc. • No quitar el tapón del depósito de gasolina cuando el motor está en marcha o caliente. • No utilizar combustible para la limpieza. • Prestar atención para no ensuciarse la ropa con combustible. 	<p>PALIVO</p> <p>⚠ POZOR: benzín je mimoriadne horľavé palivo. Pri manipulácii s benzínom buďte mimoriadne opatrný. V blízkosti paliva ani stroja nefajčite ani sa k nim nepribližujte s otvoreným plameňom (Obr. 17).</p> <ul style="list-style-type: none"> • Nedoplňajte palivo, keď je motor v chode alebo je ešte teplý. • Palivo skladujte v nádržiach špeciálne určených na toto použitie (Obr. 18). • Palivo doplňajte iba na otvorenom priestranstve a počas toho nikdy nefajčite (Obr. 19). • Pred doplňaním paliva stroj položte na zem. • Uzáver palivovej nádrže odskrutkujte pomaly, aby sa uvoľnil tlak a zabránilo sa úniku paliva. • Po doplnení paliva pevne uzatvorte uzáver. Vibrácie by mohli spôsobiť jeho uvoľnenie a únik paliva. • Palivo uniknuté mimo plniaci otvor osušte. Presuňte stroj o približne 3 metre od miesta, kde ste doplňali palivo, až potom naštartujte motor (obr.20). • Nikdy a za žiadnych okolností sa nepokúšajte zapáliť uniknuté palivo. • Počas manipulácie s palivom ani počas obsluhy stroja nefajčite! • Palivo skladujte na chladnom, suchom a dobre vetranom mieste. • Neskladujte palivo na miestach, kde je suché lístie, slama, papier a pod. • Stroj a palivo skladujte na miestach, kde výpary paliva nepridú do kontaktu s iskrami alebo otvoreným plameňom, ohrievačmi vody, kotlami, elektrickými motormi alebo spínačmi, sporákmi a pod. • Neodstraňujte vrchnák benzínovej nádrže, keď je motor naštartovaný alebo je teplý. • Palivo nepoužívajte na čistenie. • Dávajte pozor, aby ste si palivom neznečistili odev.

25

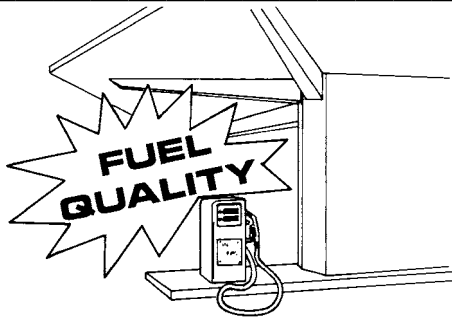

26



27



28

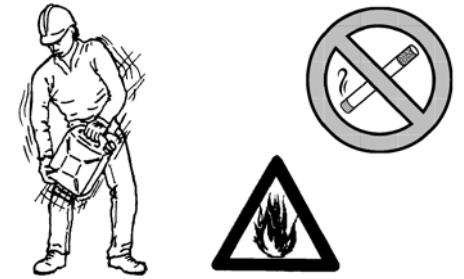

Italiano

English

Français

AVVIAMENTO**STARTING****MISE EN ROUTE****CARBURANTE**

Questo prodotto è azionato da un motore 4 tempi.

CARBURANTE CONSIGLIATO: QUESTO MOTORE È CERTIFICATO PER FUNZIONARE CON BENZINA SENZA PIOMBO PER USO AUTOMOBILISTICO A 89 OTTANI ([R + M] / 2) O CON UN NUMERO MAGGIORE DI OTTANI (Fig.25).

CAUTELA:

- Acquistare solo il quantitativo di carburante necessario in base ai propri consumi; non acquistarne più di quanto se ne userà in uno o due mesi;
- Conservare la benzina in un contenitore chiuso ermeticamente, in un luogo fresco e asciutto.

CAUTELA - Per la miscela, non usare mai un carburante con una percentuale di etanolo maggiore del 10%; sono accettabili gasohol (miscela di benzina ed etanolo) con una percentuale di etanolo fino al 10% o carburante E10.

NOTA: Si consiglia di utilizzare additivo per carburante **Emak ADDITIX 2000** - cod. art. 001000972A - Fig.26.

RIFORNIMENTO (Fig.27)

Agitare la tanica del carburante prima di procedere al rifornimento (Fig.28).

ATTENZIONE - Prima di avviare il motore, assicurarsi che la lama non sia in contatto con un corpo estraneo.

ATTENZIONE - L'esposizione alle vibrazioni può causare danni alle persone che soffrono di problemi di circolazione sanguigna o problemi nervosi. Rivolgersi al medico se si verificano sintomi fisici quali intorpidimento, mancanza di sensibilità, riduzione della forza normale o variazioni del colore della pelle. Questi sintomi di solito compaiono nelle dita, mani o polsi.

FUELING

This product is driven by a 4-stroke petrol engine.

RECOMMENDED FUEL: THIS ENGINE IS CERTIFIED TO OPERATE ON UNLEADED GASOLINE INTENDED FOR AUTOMOTIVE USE WITH AN OCTANE RATING OF 89 ([R + M] / 2) OR HIGHER (Fig.25).

CAUTION:

- Match your fuel purchases to your consumption; don't buy more than you will use in one or two months;
- Store gasoline in a tightly-closed container in a cool, dry place.

CAUTION - For the mixture, never use a fuel with an ethanol percentage higher than 10%; gasohol (mixture of gasoline and ethanol) up to 10% ethanol or E10 fuel are acceptable.

NOTE: We recommend using **Emak ADDITIX 2000 fuel additive** - code 001000972A - Fig.26.

FILLING THE TANK (Fig.27)

Agitate the fuel can before refuelling the lawnmower (Fig.28).

WARNING - Before starting the engine, make sure the blade is not in contact with a foreign body.

WARNING - Over exposure to vibrations can result in blood-vessel or nerve injury to persons suffering with blood circulation problems. Seek medical attention if you experience physical symptoms such numbness, lack of feeling, reduction in normal strength, changes in the colour of the skin. These symptoms normally appear in the fingers, hands or wrists.

CARBURANT

La tondeuse est actionnée par un moteur 4 temps.

CARBURANT CONSEILLÉ : CE MOTEUR EST CERTIFIÉ POUR ÊTRE ALIMENTÉ EN ESSENCE SANS PLOMB POUR USAGE AUTOMOBILIE AVEC NIVEAU D'OCTANES 89 ([R + M] / 2) OU SUPÉRIEUR (Fig.25).

ATTENTION :

- N'achetez que la quantité de carburant nécessaire en fonction des consommations personnelles ; n'en achetez pas plus qu'il n'en sera utilisé en un ou deux mois ;
- Conservez l'essence dans un récipient hermétique, dans un endroit frais et sec.

ATTENTION - Pour le mélange, ne jamais utiliser un carburant dont le pourcentage d'éthanol dépasse 10% ; sont admis le gazole (mélange essence/éthanol) avec un pourcentage d'éthanol jusqu'à 10% ou le carburant E10.

REMARQUE : Il est conseillé d'utiliser l'additif pour carburant **Emak ADDITIX 2000** - réf. 001000972A - Fig.26.

RAVITAILLEMENT (Fig.27)

Secouer le bidon du carburant avant de procéder au ravitaillement (Fig.28).

ATTENTION - Avant de mettre le moteur en marche, s'assurer que la lame n'est pas en contact avec un corps étranger.

ATTENTION - L'exposition aux vibrations peut entraîner des problèmes aux personnes souffrant de troubles circulatoires ou de nature nerveuse. Demander l'avis d'un médecin en cas de symptômes physiques tels qu'engourdissements, absence de sensibilité, réduction de la force normale ou variations de la couleur de la peau. Ces symptômes se présentent normalement au niveau des doigts, mains ou poignets.



Deutsch	Español	Slovensky
ANLASSEN	PUESTA EN MARCHA	ŠTARTOVANIE
<p>TREIBSTOFF Dieses Produkt wird von einem 4-Takt-Motor betrieben. EMPFOHLENER TREIBSTOFF: DIESER MOTOR IST FÜR DEN BETRIEB MIT BLEIFREIEM BENZIN FÜR FAHRZEUGE MIT OKTANZAHL 89 ((R + M) / 2) ODER HÖHER ZERTIFIZIERT (Abb.25).</p> <p>⚠️ WARNUNG: - Nur so viel Treibstoff beschaffen, der für den eigenen Bedarf notwendig ist; kaufen Sie niemals mehr Treibstoff, als Sie in ein, zwei Monaten verbrauchen, - Lagern Sie das Benzin in einem gut verschlossenen Behälter an einem kühlen, trockenen Ort.</p> <p>⚠️ WARNUNG - Kein Kraftstoffgemisch mit einem Ethanolgehalt über 10% verwenden; zugelassen sind Gasohol (Mischung aus Benzin und Ethanol) mit einem Ethanolgehalt bis 10% oder Kraftstoff E10.</p> <p>ANMERKUNG: Es empfiehlt sich der Einsatz des Kraftstoffadditivs Emak ADDITIX 2000 – Art.Nr. 001000972A – Abb.26.</p> <p>AUFTANKEN (Abb.27) Schütteln Sie den Kraftstoffkanister vor dem Tanken (Abb.28).</p> <p>⚠️ ACHTUNG - Vergewissern Sie sich vor dem Motorstart, dass das Messer nicht mit Fremdkörpern in Berührung steht.</p> <p>⚠️ ACHTUNG - Für Personen mit Kreislaufstörungen und nervösen Leiden können Vibrationen gesundheitsschädlich sein. Sollten Symptome wie Prickeln, Gefühllosigkeit, Kraftschwund oder Veränderungen der Hautfarbe auftreten, suchen Sie umgehend ein Arzt auf. Von diesen Symptomen sind meist Finger, Hände oder Armgelenke betroffen.</p>	<p>COMBUSTIBLE Esta máquina está accionada por un motor de cuatro tiempos. COMBUSTIBLE ACONSEJADO: ESTE MOTOR ESTÁ CERTIFICADO PARA FUNCIONAR CON GASOLINA SIN PLOMO PARA USO AUTOMOVILÍSTICO CON 89 OCTANOS ((R + M) / 2) O CON UN NÚMERO MAYOR DE OCTANOS (Fig.25).</p> <p>⚠️ PRECAUCIÓN: - Comprar sólo la cantidad de combustible necesaria en base al consumo; no comprar más de lo que se utilizará en uno o dos meses; - Conservar la gasolina en un recipiente cerrado herméticamente, en un lugar fresco y seco.</p> <p>⚠️ PRECAUCIÓN - Para la mezcla, no utilice nunca un carburante con más del 10 % de etanol. Se puede emplear gasohol (mezcla de gasolina y etanol) con contenido de etanol de hasta 10 % o combustible E10.</p> <p>NOTA: Se aconseja utilizar aditivo para combustible Emak ADDITIX 2000 – cód. 001000972A – Fig. 26.</p> <p>LLENADO (Fig.27) Agite el bidón de combustible antes de hacer la carga (Fig. 28).</p> <p>⚠️ ATENCIÓN - Antes de poner el motor en marcha, compruebe que la cuchilla no esté en contacto con ningún objeto.</p> <p>⚠️ ATENCION - La exposición a las vibraciones puede causar daños a las personas que sufren de problemas de circulación sanguínea o nerviosos. Acudir al médico en caso de presentarse síntomas físicos como entumecimiento, falta de sensibilidad, debilitamiento o variaciones del color de la piel. Estos síntomas suelen aparecer en los dedos, las manos y los puños.</p>	<p>PALIVO Tento výrobok je poháňaný 4-taktným motorom. ODPORÚČANÉ PALIVO: TENTO MOTOR JE SCHVÁLENÝ NA PREVÁDZKU S BEZOLOVNATÝM MIN. 89 a VYŠŠÍM OKTÁNOVÝM BENZÍNOM PRE MOTOROVÉ VOZIDLÁ ((R + M) / 2) (Obr.25).</p> <p>⚠️ UPOZORNENIE: - Kupujte iba také množstvo paliva, ktoré spotrebujete; nekupujte viac, ako spotrebujete počas jedného alebo dvoch mesiacov; - Benzín uchovávajte v hermeticky uzavretej nádrži, na chladnom a suchom mieste.</p> <p>⚠️ UPOZORNENIE - Pri príprave zmesi nikdy nepoužívajte palivo s obsahom etanolu vyšším ako 10 %; môže sa použiť gasohol (zmes benzínu a etanolu) s percentuálnym obsahom etanolu do 10 % alebo palivo E10.</p> <p>POZNÁMKA: Odporúča sa používať prísadu do paliva Emak ADDITIX 2000 – kód 001000972A – Obr. 26.</p> <p>DOPŔŇANIE PALIVA (Obr.27) Pred dopŔňaním paliva do nádrže zadržte bandaskou (Obr. 28).</p> <p>⚠️ POZOR -Pred štartovaním motora sa uistite, že nôž nie je v kontakte s cudzím predmetom.</p> <p>⚠️ UPOZORNENIE - Vystavenie sa vibráciám môže spôsobiť poškodenie zdravia osôb, ktoré trpia problémami s obehom krvi alebo majú problémy nervového pôvodu. Ak spozorujete príznaky ako stŕpnutie, strata citlivosti, zníženie normálnej sily alebo zmeny farby pokožky, obráťte sa na svojho lekára. Tieto príznaky sa zvyčajne prejavujú na prstoch, rukách a zápästiach.</p>

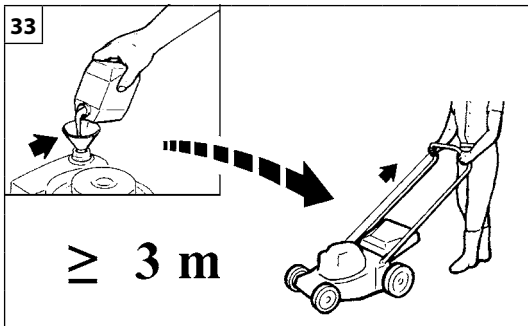

Italiano	English	Français
<p align="center">AVVIAMENTO</p>	<p align="center">STARTING</p>	<p align="center">MISE EN ROUTE</p>
<p>⚠ ATTENZIONE: osservare le istruzioni di sicurezza per la manipolazione del carburante. Spegnerne sempre il motore prima di fare rifornimento. Non aggiungere mai carburante a una macchina con il motore in funzione o caldo. Spostarsi almeno 3 m dalla posizione in cui è stato effettuato il rifornimento prima di avviare il motore (Fig.33). NON FUMARE!</p> <ol style="list-style-type: none"> 1. Pulire la superficie attorno al tappo del carburante per evitare contaminazioni. 2. Allentare lentamente il tappo del carburante. 3. Versare con attenzione la benzina nel serbatoio. Evitare versamenti. 4. Prima di rimettere il tappo del carburante, pulire e controllare la guarnizione. 5. Rimettere immediatamente il tappo del carburante stringendolo manualmente. Rimuovere eventuali versamenti di carburante. <p>⚠ ATTENZIONE: controllare se vi sono perdite di carburante e, ove presenti, eliminarle prima dell'uso. Se necessario, contattare il servizio assistenza del proprio rivenditore.</p> <p>Motore ingolfato</p> <ul style="list-style-type: none"> - Applicare uno strumento idoneo al cappuccio della candela (Fig. 34). - Sollevare il cappuccio della candela. - Svitare e asciugare la candela. - Aprire completamente la farfalla. - Tirare diverse volte la fune di avviamento per svuotare la camera di combustione. - Riapplicare la candela e collegare il cappuccio premendolo con decisione. - Avviare ora il motore. 	<p>⚠ WARNING: Follow safety instruction for fuel handling. Always shut off engine before fuelling. Never add fuel to a machine with a running or hot engine. Move at least 3 m from refuelling site before starting engine (Fig.33). DO NOT SMOKE!</p> <ol style="list-style-type: none"> 1. Clean surface around fuel cap to prevent contamination. 2. Loosen fuel cap slowly. 3. Use caution when pouring fuel into the tank. 4. Prior to replacing the fuel cap, clean and inspect the gasket. 5. Immediately replace fuel cap and hand tighten. Wipe up any fuel spillage. <p>⚠ WARNING: Check for fuel leaks, if any are found, correct before use. Contact a Servicing Dealer if necessary.</p> <p>Engine is Flooded</p> <ul style="list-style-type: none"> - Engage a suitable tool in the spark plug boot (Fig. 34). - Pry off the spark plug boot. - Unscrew and dry off the spark plug. - Open the throttle wide. - Pull the starter rope several times to clear the combustion chamber. - Refit the spark plug and connect the spark plug boot, press it down firmly. - Now start the engine. 	<p>⚠ ATTENTION : respectez les consignes de sécurité sur la manipulation du carburant. Coupez toujours le moteur avant de procéder au ravitaillement. Ne faites jamais l'appoint de carburant lorsque le moteur tourne ou s'il est encore chaud. Restez à au moins 3 m de la zone de ravitaillement avant de démarrer le moteur (fig.33). NE FUMEZ PAS !</p> <ol style="list-style-type: none"> 1. Nettoyez la surface autour du bouchon de carburant afin d'éviter toute contamination. 2. Dévissez lentement le bouchon de carburant. 3. Verser soigneusement le carburant dans le réservoir. 4. Avant de remonter le bouchon de carburant, nettoyez et inspectez le joint d'étanchéité. 5. Remontez immédiatement le bouchon de carburant et serrez-le manuellement. Essayez tout déversement de carburant <p>⚠ ATTENTION : vérifiez si le carburant fuit et, le cas échéant, éliminez les fuites avant d'utiliser la machine. Si nécessaire, faites appel au service d'assistance auprès de votre revendeur.</p> <p>Moteur noyé</p> <ul style="list-style-type: none"> - Insérez un outil adapté dans la coiffe de bougie (Fig. 34). - Faites levier sur la coiffe de bougie et retirez-la. - Dévissez et séchez la bougie. - Ouvrez l'accélérateur à fond. - Actionnez le lanceur à plusieurs reprises de façon à vider la chambre de combustion. - Remontez la bougie et connectez la coiffe en l'enfonçant fermement. - Démarrez à présent le moteur.



Deutsch	Español	Slovensky
<p style="text-align: center;">ANLASSEN</p>	<p style="text-align: center;">PUESTA EN MARCHA</p>	<p style="text-align: center;">ŠTARTOVANIE</p>
<p>⚠ ACHTUNG: Befolgen Sie die Sicherheitsvorschriften für die Handhabung von Treibstoff. Stellen Sie den Motor vor dem Tanken unbedingt ab. Füllen Sie niemals Treibstoff in eine Maschine mit laufendem oder heißem Motor. Entfernen Sie sich mindestens 3 m von der Stelle, an der Sie aufgetankt haben, bevor Sie den Motor starten (Abb.33). NICHT RAUCHEN!</p> <ol style="list-style-type: none"> Säubern Sie die Umgebung des Tankdeckels, um Verschmutzungen des Treibstoffs zu vermeiden. Drehen Sie den Tankdeckel langsam auf. Gießen Sie das Benzin vorsichtig in den Tank. Säubern und kontrollieren Sie die Dichtung, bevor Sie den Tankdeckel wieder aufsetzen. Setzen Sie den Tankdeckel sofort wieder auf und drehen Sie ihn von Hand fest zu. Entfernen Sie eventuell verschütteten Treibstoff. <p>⚠ ACHTUNG: Kontrollieren Sie, ob Treibstoff austritt; Leckstellen vor dem Gebrauch beseitigen. Falls erforderlich verständigen Sie bitte Ihren Fachhändler.</p> <p>Motor ist ersoffen</p> <ul style="list-style-type: none"> - Setzen Sie ein geeignetes Werkzeug in die Fassung der Zündkerze ein (Abb. 34). - Hebeln Sie die Zündkerzenfassung ab. - Schrauben Sie die Zündkerze heraus und trocknen Sie sie. - Ziehen Sie den Gashebel bis zum Anschlag. - Ziehen Sie das Anwerfseil mehrmals durch, um die Vergaserkammer zu lüften. - Setzen Sie die Zündkerze wieder ein und setzen Sie die Zündkerzenfassung auf; drücken Sie sie fest nach unten. - Werfen Sie jetzt den Motor wieder an. 	<p>⚠ ATENCIÓN: seguir las instrucciones de seguridad al manipular el combustible. Apagar el motor antes del llenado. No añadir combustible a una máquina con el motor caliente o en funcionamiento. Alejarse 3 m del punto de llenado antes de poner el motor en marcha (fig.33). ¡NO FUMAR!</p> <ol style="list-style-type: none"> Limpiar la superficie en torno al tapón del combustible para evitar contaminaciones. Aflojar lentamente el tapón del combustible. Vierta la gasolina en el depósito con mucho cuidado. Antes de volver a poner el tapón del combustible, limpiar e inspeccionar la junta. Colocar inmediatamente el tapón y apretarlo a mano. Eliminar todo eventual residuo de combustible. <p>⚠ ATENCIÓN: comprobar que no haya fugas de combustible; si las hay, eliminarlas antes del uso. Si es necesario, contactar con el servicio de asistencia del revendedor.</p> <p>Motor ahogado</p> <ul style="list-style-type: none"> - Acople una herramienta adecuada en la funda de la bujía (Fig. 34). - Haga palanca para sacar la funda de la bujía. - Desenrosque la bujía y séquela. - Abra el acelerador por completo. - Tire de la cuerda del motor de arranque varias veces para desahogar la cámara de combustión. - Vuelva a poner la bujía y conecte su funda; presione firmemente hacia abajo. - Ahora, arranque el motor. 	<p>⚠ POZOR: dodržiavajte bezpečnostné predpisy počas manipulácie s palivom. Pred dopĺňaním paliva vždy vypnite motor. Palivo nikdy nedopĺňajte, keď je stroj alebo motor v činnosti, a/alebo keď sú časti horúce. Pred naštartovaním motora sa presuňte aspoň o 3 m od miesta, kde ste dopĺňali palivo (obr.33). NEFAJČITE!</p> <ol style="list-style-type: none"> Očistite okolie uzáveru paliva, aby ste predišli znečisteniu nádrže. Uzáver palivovej nádrže uvoľnite pomaly. Pomaly nalejte benzín do nádrže. Pred vrátením uzáveru na hrdlo palivovej nádrže očistite a skontrolujte tesnenie. Uzáver palivovej nádrže naskrutkujte na hrdlo palivovej nádrže a silno utiahnite. Prípadné rozliate palivo poutierajte. <p>⚠ POZOR: skontrolujte, či nedochádza k úniku paliva. Pokiaľ k úniku paliva dochádza, odstráňte to ešte pred použitím. Podľa potreby zavolajte servisné stredisko predajcu.</p> <p>Motor je zahltený</p> <ul style="list-style-type: none"> - Vsuňte vhodný nástroj pod káblovú koncovku sviečky (Obr.34). - Vypáňte káblovú koncovku sviečky. - Sviečku odskrutkujte a očistite. - Plynovú páčku úplne stlačte. - Potiahnite štartovacie lanko niekoľkokrát, aby sa vyčistila spaľovacia komora. - Sviečku naskrutkujte späť a nasadte na ňu pevne káblovú koncovku – zmontujte ostatné časti. - Teraz naštartujte motor.

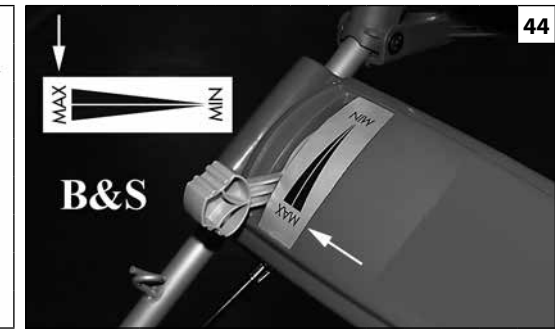
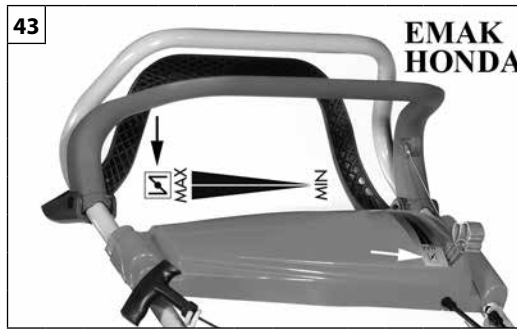
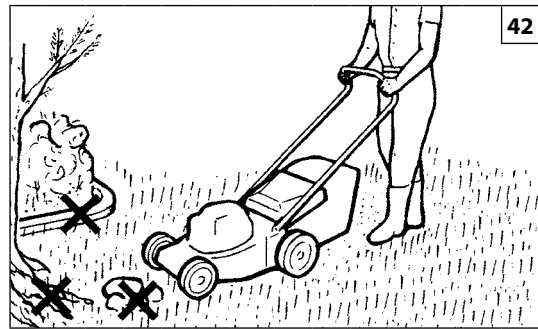
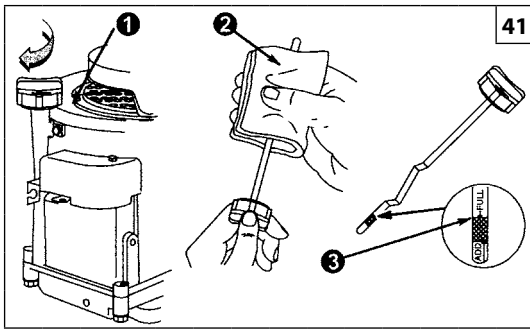

Italiano	English	Français
<p style="text-align: center;">AVVIAMENTO</p>	<p style="text-align: center;">STARTING</p>	<p style="text-align: center;">MISE EN MARCHÉ</p>
<p>OLIO MOTORE</p> <p>⚠ ATTENZIONE - Il motore viene spedito senza olio. Controllare il livello dell'olio prima di avviare il motore (Fig.41). Se il motore viene avviato senza olio, si danneggerà in modo irreparabile e non sarà coperto dalla garanzia. Per altre informazioni sul controllo e cambio dell'olio, consultare il manuale del motore.</p> <p>⚠ NORME DI SICUREZZA</p> <ul style="list-style-type: none"> - Avviare il rasaerba in un'area sgombra, dove non ci sia erba alta. Ispezionate l'area da tagliare e ripulitela da sassi, ossi, pezzi di legno e simili (Fig. 42). - Leggere le norme di sicurezza elencate in questo libretto. - I gas di scarico contengono ossido di carbonio che é altamente tossico; non avviare mai il rasaerba in un luogo chiuso o in luogo malareato. - Prima di avviare il motore, assicurarsi che la lama non sia bloccata. - Non inclinate il rasaerba all'avviamento: la lama esposta potrebbe causare dei danni. Non alzare mai il rasaerba quando il motore è in moto. - Avviare il motore come descritto nelle istruzioni e con i piedi ben distanti dalla lama. - Non effettuare l'avviamento con la frizione innestata. - Per motivi di sicurezza non modificare mai, in nessun caso, il limitatore di velocità del motore. 	<p>ENGINE OIL</p> <p>⚠ WARNING - This engine is shipped without oil. Check oil level before starting engine (Fig.41). If you start the engine without oil, the engine will be damaged beyond repair and will not be covered under warranty. For more information about checking and changing the oil, see engine manual.</p> <p>⚠ SAFETY PRECAUTIONS</p> <ul style="list-style-type: none"> - Start the engine in an open area, not on high grass. Remove all stones, sticks, wires etc. from the area to be mowed (Fig. 42). - Carefully read the Safety Rules listed in this Manual. - Exhaust gases are highly poisonous; never start an engine in a closed or poorly ventilated area. - Before starting the engine, make sure the blade is free to turn. - Do not tilt the mower when starting: the blade could cause injuries. Never pick up the lawnmower while the engine is running. - Start the engine carefully according to instructions and with feet well away from the blade. - Disengage the clutch before starting the engine. - For reasons of safety, never tamper with the engine speed limiter under any circumstances. 	<p>HUILE DE MOTEUR</p> <p>⚠ ATTENTION - Le moteur est livré sans huile. Avant de démarrer le moteur, contrôlez le niveau de l'huile (Fig.41). Le démarrage du moteur sans huile entraînera des dommages irréparables, non couverts par la garantie. Pour plus d'informations sur le contrôle et changer l'huile, voir le manuel du moteur.</p> <p>⚠ REGLES DE SÉCURITÉ</p> <ul style="list-style-type: none"> - Démarrer la tondeuse sur une aire dégagée, exempte d'herbe haute. Inspecter l'aire à tondre et en écarter tous les objets épars tels que pierres, bâtons, fils et os (Fig. 42). - Prendre connaissance des règles indiquées au début du présent manuel. - Les gaz d'échappement contiennent de l'oxyde de carbone toxique: ne jamais faire marcher la tondeuse dans un endroit fermé ou dans un local mal ventilé. - Avant de démarrer le moteur, assurez-vous que rien n'entrave la libre rotation de la lame. - Ne pas incliner la tondeuse au démarrage: la lame exposée pourrait causer des dommages. Ne jamais soulever la tondeuse lorsque le moteur est en marche. - Démarrer le moteur en suivant les explications et en ayant soin d'écarter les pieds de la lame. - Ne pas démarrer la tondeuse si l'embrayage est engagé. - Pour des raisons de sécurité, ne jamais modifier le limiteur de vitesse du moteur.

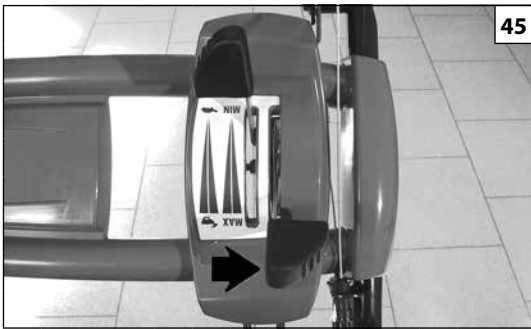

45

Deutsch

Español

Slovensky

STARTEN

PUESTA EN MARCHA

ŠTARTOVANIE

MOTORÖL

⚠ ACHTUNG - Der Motor wird ohne Ölfüllung geliefert. Überprüfen Sie den Ölstand vor dem Motorstart (Abb.41). Das Anlassen des Motors ohne Öl bewirkt irreparable Schäden und den Verfall der Garantieleistung. Weitere Informationen zum Überprüfen und Ölwechsel, siehe Motorhandbuch.

⚠ SICHERHEITSVORKEHRUNGEN

- Starten Sie den Motor im offenen Gelände und nicht im hohen Gras. Fremdkörper vor dem Mähen vom Rasen entfernen (Abb. 42).
- Lesen Sie sorgfältig die Sicherheitsregeln in diesem Heft.
- Abgase sind hoch giftig: Starten Sie den Motor nie in geschlossenen Räumen oder schlecht belüfteten Plätzen.
- Versichern Sie sich vor dem Starten des Motors, daß sich das Messer frei bewegen kann.
- Kippen Sie den Rasenmäher beim Anlassen nicht: das offenliegende Messer könnte Schäden verursachen. Solange der Motor läuft, darf der Rasenmäher nicht angehoben werden.
- Starten Sie den Motor gemäß Bedienungsanleitung unter Einhaltung eines Sicherheitsabstands zwischen Ihren Füßen und den Schneidmessern.
- Starten Sie den Motor nicht mit eingekuppelter Kupplung.
- Aus Sicherheitsgründen dürfen Sie den Drehzahlbegrenzer des Motors auf keinen Fall verstellen.

ACEITE DEL MOTOR

⚠ ATENCIÓN - El motor se entrega sin aceite. Controle el nivel de aceite antes de poner el motor en marcha (Fig.41). Si el motor se pone en marcha sin aceite, se daña de modo irreparable y la garantía pierde su validez. Para obtener más información sobre cómo comprobar y cambiar el aceite, consulte el manual del motor.

⚠ NORMAS DE SEGURIDAD

- Ponerlo en marcha en un lugar sombrio, donde la hierba no esté alta. Inspeccionar la superficie a cortar y retirar todos los objetos duros tales como las piedras, palos, hilos y huesos etc (Fig. 42).
- Seguir las instrucciones dadas al principio de este manual.
- Los gases del escape contienen monóxido de carbonio altamente tóxico. Jamás hacer funcionar el cortacésped en un lugar cerrado y sin ventilación.
- Antes de poner en marcha el motor, asegurarse de que la cuchilla pueda girar libremente.
- No inclinar el cortacésped durante la puesta en marcha: la cuchilla expuesta puede causar daños. No levantar nunca el cortacésped con el motor en marcha.
- Encender el motor según las instrucciones, dejando las patas de apoyo alejadas de la cuchilla.
- No poner la máquina en marcha con el embrague activado.
- Por motivos de seguridad, no modifique nunca y de ningún modo el limitador de velocidad del motor.

MOTOROVÝ OLEJ

⚠ POZOR - Motor sa dodáva bez oleja. Pred naštartovaním motora skontrolujte hladinu oleja (Obr.41). Ak motor naštartujete bez oleja, nenapraviteľne sa poškodí a nebude sa naňho vzťahovať záruka. Ďalšie informácie o kontrole a výmene oleja vid' návod k motoru.

⚠ BEZPEČNOSTNÉ PRAVIDLÁ

- Kosačku štartujte na voľnom priestore, kde nie je vysoká tráva. Prezrite si priestor na kosenie a očistite ho od kamienkov, kostí, kúskov dreva, drôtov a iných cudzích predmetov (Obr. 42).
- Prečítajte si bezpečnostné pravidlá uvedené v tomto návode.
- Výfukové plyny obsahujú oxid uhoľnatý, ktorý je veľmi jedovatý; kosačku nikdy neštartujte v uzavretom alebo v slabo vetranom priestore.
- Pred naštartovaním motora sa uistite, či nôž nie je zablokovaný.
- Nenakláňajte ani nenadvihujte kosačku pri štartovaní, ani počas kosenia, nechránený nôž by mohol ohroziť nielen vás, iné osoby alebo zvieratá, ale spôsobiť aj iné škody. Nikdy nenadvihujte kosačku, keď je motor v chode.
- Motor štartujte tak, ako je popísané v návode a hlavne majte nohy v dostatočnej vzdialenosti od noža.
- Nikdy neštartujte kosačku so stlačeným pojazdom.
- Z bezpečnostných dôvodov nikdy a v žiadnom prípade nenastavujte otáčky rýchlosti motora.

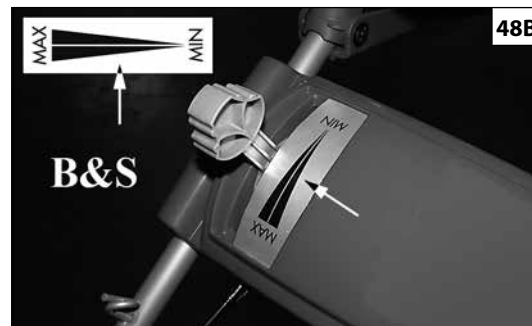
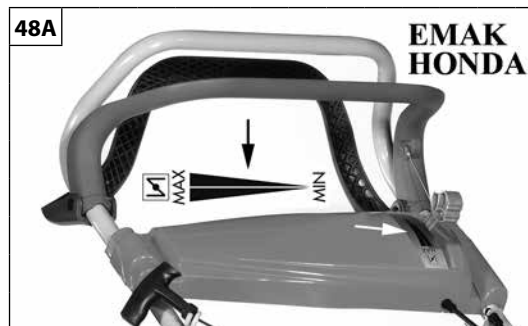
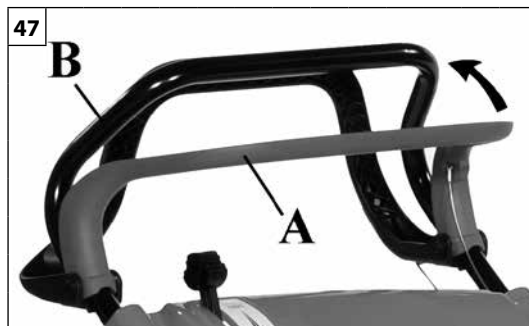
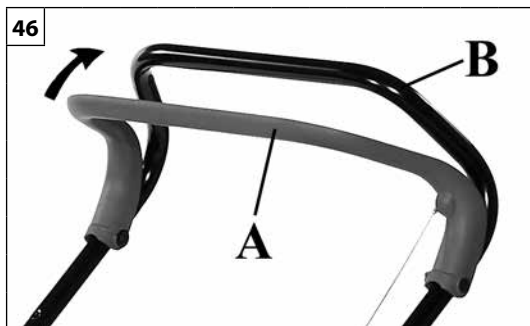

Italiano	English	Français
<p align="center">AVVIAMENTO</p>	<p align="center">STARTING</p>	<p align="center">MISE EN MARCHÉ</p>
<p>AVVIAMENTO MOTORE</p> <p>⚠ CAUTELA – Leggere il manuale del motore allegato. Contiene informazioni importanti. (Fare attenzione al tipo di carburante e di olio consigliati).</p> <ul style="list-style-type: none"> - Aprire il rubinetto del carburante: VEDI LIBRETTO MOTORE (solo nei modelli che ne sono provvisti). - Assicurarsi che il sistema di trazione sia disinserito (solo nei modelli che ne sono provvisti). - Portare la leva acceleratore sulla posizione MAX (Fig. 43-44-45). - Caricare il carburatore premendo il bulbo (solo nei modelli che ne sono provvisti). - Portare il comando freno motore (A) in contatto con il manubrio (B) (Fig. 46-47). <p>AVVIAMENTO MANUALE</p> <p>MODELLI CON LEVA ACCELERATORE</p> <ul style="list-style-type: none"> - Tirare la corda avviamento lentamente fino ad incontrare resistenza, quindi tirare energicamente. Non rilasciare mai l'impugnatura avviamento, ma accompagnarla nella sua posizione di partenza. <p>Una volta effettuata la partenza mettere la leva acceleratore in posizione tra MIN e MAX (Fig. 48A-B-C) e lasciarlo girare per permettergli di scaldarsi.</p> <ul style="list-style-type: none"> - Per lavorare portare la leva acceleratore in posizione MAX (Fig. 49A-B-C), prestando attenzione a non arrivare a fine corsa, perché si rischia di attivare lo starter che potrebbe causare l'ingolfamento del motore. <p>MODELLI SENZA LEVA ACCELERATORE</p> <ul style="list-style-type: none"> - Tirare la corda avviamento lentamente fino ad incontrare resistenza, quindi tirare energicamente. Non rilasciare mai l'impugnatura avviamento, ma accompagnarla nella sua posizione di partenza. 	<p>START THE ENGINE</p> <p>⚠ CAUTION – Read the attached engine handbook. Contains important information. (Make sure to respect the recommended types of fuel and oil).</p> <ul style="list-style-type: none"> - Open the tank tap: SEE THE ENGINE MANUAL (only on models that are so equipped). - Make sure the clutch is disengaged (only on models that are so equipped). - Put the throttle lever on the MAX position (Fig. 43-44-45). - Fill the carburetor by pushing primer bulb (only on models that are so equipped). - Pull the engine brake lever (A) right back to the handle bar (B) (Fig. 46-47). <p>MANUAL STARTING</p> <p>MODELS WITH ACCELERATOR LEVER</p> <ul style="list-style-type: none"> - Pull starter rope slowly till you meet resistance, then pull sharply. Don't let the starter handle go suddenly, but return it slowly. <p>Once started, put the accelerator lever in the position between MIN and MAX (Fig. 48A-B-C) and let the motor warm up.</p> <ul style="list-style-type: none"> - To start work, bring the throttle lever to the MAX position (Fig. 49A-B-C), taking care not to reach the limit position, which would otherwise activate the choke and potentially cause the engine to flood. <p>MODELS WITHOUT ACCELERATOR LEVER</p> <ul style="list-style-type: none"> - Pull starter rope slowly till you meet resistance, then pull sharply. Don't let the starter handle go suddenly, but return it slowly. 	<p>DEMARRAGE DU MOTEUR</p> <p>⚠ ATTENTION – Lire le manuel du moteur en annexe. Il contient des informations importantes. (Faites attention au type de carburant et d'huile conseillés).</p> <ul style="list-style-type: none"> - Ouvrez le robinet du carburant: VOIR LIVRET MOTEUR (uniquement pour les modèles qui en sont équipés). - S'assurer que la commande d'embrayage est en position de débrayage (uniquement pour les modèles qui en sont équipés). - Amenez l'accélérateur sur la position MAX (Fig. 43-44-45). - Remplir le carburateur en agissant sur la pompe (uniquement pour les modèles qui en sont équipés). - Amenez la commande frein moteur (A) au contact du guidon (B) (Fig. 46-47). <p>DEMARRAGE MANUEL</p> <p>MODÈLES MUNIS D'UN LEVIER D'ACCÉLÉRATION</p> <ul style="list-style-type: none"> - Tirer lentement la poignée du lanceur jusqu'à perception de la compression. Tirer alors fermement et régulièrement. Relâcher ensuite la poignée progressivement jusqu'à son retour à sa position initiale. <p>Dès que le moteur est parti mettez le levier de l'accélérateur entre MIN et MAX (Fig. 48A-B-C) et faites tourner le moteur pour qu'il chauffe un peu.</p> <ul style="list-style-type: none"> - Pour tondre, amener le levier de l'accélérateur sur la position MAX (Fig. 49A-B-C) en ayant soin de ne pas le pousser à fond pour ne pas déclencher le starter qui pourrait noyer le moteur. <p>MODÈLES SANS LEVIER D'ACCÉLÉRATION</p> <ul style="list-style-type: none"> - Tirer lentement la poignée du lanceur jusqu'à perception de la compression. Tirer alors fermement et régulièrement. Relâcher ensuite la poignée progressivement jusqu'à son retour à sa position initiale.

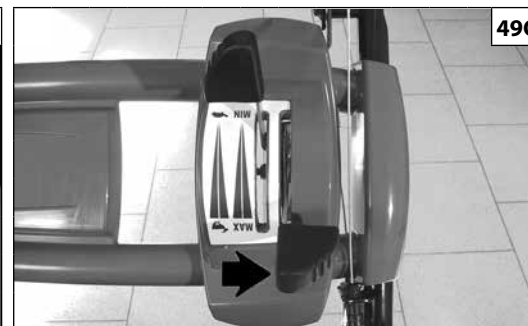
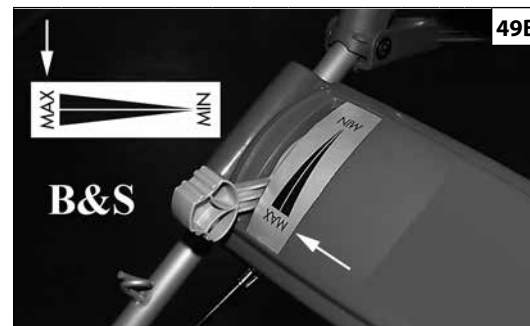
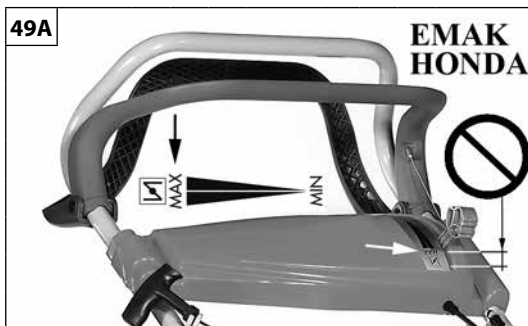

Deutsch	Español	Slovensky
<p align="center">STARTEN</p>	<p align="center">PUESTA EN MARCHA</p>	<p align="center">ŠTARTOVANIE</p>
<p>ANLASSEN DES MOTORS</p> <p>⚠️ WARNUNG – Lesen die anliegende Betriebsanleitung des Motors. Sie enthält wichtige Informationen. (Achten Sie auf die empfohlenen Kraftstoff- und Öltypen).</p> <ul style="list-style-type: none"> - Öffnen Sie den Benzinhahn: SIEHE MOTORHANDBUCH (nur in den damit ausgerüsteten Modellen). - Versichern Sie sich, daß der Fahrtrieb gelöst ist (nur in den damit ausgerüsteten Modellen). - Bringen Sie den Motorbedienung auf die Position MAX (Abb. 43-44-45). - Drücken Sie Startenpumpe (nur in den damit ausgerüsteten Modellen). - Ziehen Sie dann langsam den Bremshebel (A) zur Griffstange (B) (Abb. 46-47). <p>-</p> <p>HANDSTART</p> <p>MODÈLLE MIT GASHEBEL</p> <ul style="list-style-type: none"> - Ziehen Sie das Starterseil langsam heraus, bis Sie Widerstand bemerken, dann schnell ziehen. Lassen Sie den Startgriff nicht plötzlich los sondern führen ihn langsam zurück. <p>Nach dem Anlassen den Gashebel auf die Position zwischen MINI und MAX (Abb. 48A-B-C) bringen und den Motor etwas laufen lassen, damit er warm werden kann.</p> <ul style="list-style-type: none"> - Stellen Sie den Gashebel zum Mähen auf MAX (Abb. 49A-B-C), achten Sie aber darauf, den Hebel nicht bis auf Anschlag zu drehen, denn sonst könnte der Starter aktiviert werden und den Motor abwürgen. <p>MODELLE OHNE GASHEBEL</p> <ul style="list-style-type: none"> - Ziehen Sie das Starterseil langsam heraus, bis Sie Widerstand bemerken, dann schnell ziehen. Lassen Sie den Startgriff nicht plötzlich los sondern führen ihn langsam zurück. 	<p>ARRANQUE DEL MOTOR</p> <p>⚠️ PRECAUCIÓN – Lea el manual del motor que se adjunta. Contiene información importante. (Preste atención al tipo de carburante y de aceite aconsejados).</p> <ul style="list-style-type: none"> - Abrir la llave de paso del combustible: VER MANUAL DEL MOTOR (solo en los modelos que lo incluyen). - Asegúrase de que la tracción esta desembragada (solo en los modelos que lo incluyen). - Poner el acelerador en la posición MAX (Fig. 43-44-45). - Cebiar el carburador pulsando la burbujia trasparente (solo en los modelos que lo incluyen). - Presionar la palanca freno motor (A) hasta el manillar (B) (Fig. 46-47). <p>ARRANQUE MANUAL</p> <p>MODELOS CON ACELERADOR DE PALANCA</p> <ul style="list-style-type: none"> - Tirar de la cuerda lentamente hasta encontrar la resistencia de la compresión, ahora tirar energicamente y soltarla. No acompañar nunca el tirador en retroceso. <p>Una vez puesto en marcha punta la palanca del acelerador en posición entre MIN y MAX (Fig. 48A-B-C) y déjelo girar para que se caliente.</p> <ul style="list-style-type: none"> - Para trabajar, ponga la palanca del acelerador en la posición MAX (Fig. 49A-B-C) con cuidado de no llegar al tope, porque podría activarse el estárter y ahogar el motor. <p>MODELOS SIN ACELERADOR DE PALANCA</p> <ul style="list-style-type: none"> - Tirar de la cuerda lentamente hasta encontrar la resistencia de la compresión, ahora tirar energicamente y soltarla. No acompañar nunca el tirador en retroceso. 	<p>NAŠTARTOVANIE MOTORA</p> <p>⚠️ UPOZORNENIE – Prečítajte si priložený návod na použitie motora. Obsahuje dôležité informácie. (Pozornosť venujte odporúčanému druhu paliva a oleja).</p> <ul style="list-style-type: none"> - Otvorte palivový kohútik: POZRITE NÁVOD NA MOTOR (iba pri modeloch, kde je k dispozícii). - Skontrolujte, či pohon pojazdu je odpojený (iba pri modeloch, kde je k dispozícii). - Páku nastavenia rýchlosti motora uveďte do polohy MAX (Obr. 43-44-45). - Nasajte palivo do karburátora pomocou vstrekača paliva (iba pri modeloch, kde je k dispozícii). - Stisnite páčku brzdy motora (A) až k rukoväti (B) (Obr. 46-47). <p>MANUÁLNE ŠTARTOVANIE</p> <p>MODELY S PLYNOVOU PÁKOU</p> <ul style="list-style-type: none"> - Potiahnite štartovacie lanko pomaly, až kým nepocítite odpor, potom lanko zatiahnite silno. Nikdy nepúšťajte rukoväť štartovacieho lanka, ale uvoľňujte ho postupne až do jeho pôvodnej polohy. <p>Po naštartovaní posuňte plynovú páku do polohy medzi MIN a MAX (Obr. 48A-B-C). Nechajte motor bežať niekoľko minút v tejto polohe, aby sa zohrial.</p> <ul style="list-style-type: none"> - Pri práci zatlačte plynovú páčku do polohy MAX (Obr. 49A-B-C), pričom dávajte pozor, aby ste sa nedostali až na doraz, pretože tým sa riskuje aktivácia sýtiča, čo by mohlo spôsobiť zahlienie motora. <p>MODELY BEZ PLYNOVEJ PÁKY</p> <ul style="list-style-type: none"> - Potiahnite štartovacie lanko pomaly, až kým nepocítite odpor, potom lanko zatiahnite silno. Nikdy nepúšťajte rukoväť štartovacieho lanka, ale uvoľňujte ho postupne až do jeho pôvodnej polohy.

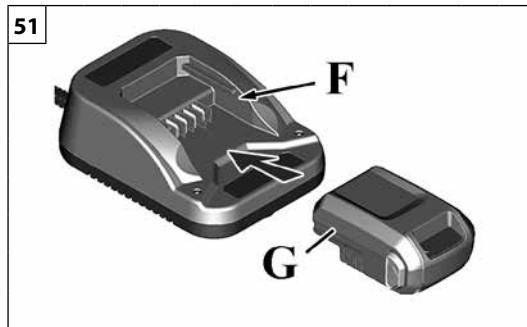
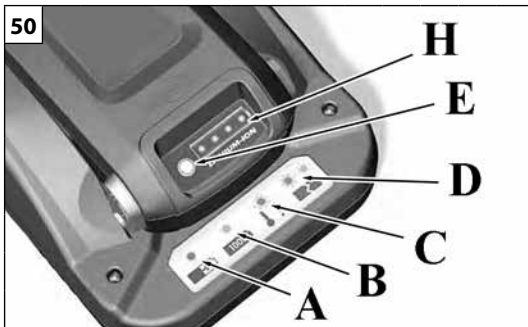

Italiano	English	Français
<p style="text-align: center;">AVVIAMENTO</p>	<p style="text-align: center;">STARTING</p>	<p style="text-align: center;">MISE EN MARCHÉ</p>
<p>⚠ CAUTELA - Leggere il manuale del motore allegato. Contiene informazioni importanti.</p> <p>AVVIAMENTO ELETTRICO BATTERIA</p> <p>Quando ricaricare la batteria Prima ricarica - La batteria agli ioni di litio è stata parzialmente caricata prima della spedizione. Per mantenere la carica ed evitare danni quando non è in uso, la batteria è programmata per entrare in "modalità sleep". Per riattivare la batteria occorre una rapida ricarica di circa dieci (10) secondi. Lasciare in ricarica la batteria fino a raggiungere una ricarica completa. Per la ricarica della batteria, consultare la sezione Come ricaricare la batteria.</p> <p>In base alle necessità - Per controllare il livello di carica disponibile, premere il pulsante Battery Fuel Gauge (E, Fig.50) e se necessario ricaricare. Consultare la sezione Indicatore livello di batteria.</p> <p>Come ricaricare la batteria</p> <ol style="list-style-type: none"> Collegare il caricabatterie alla presa di corrente. <p>⚠ AVVERTENZA: Non bagnare la batteria e il caricabatterie. Non esporre a pioggia o umido la batteria e il caricabatterie.</p> <ol style="list-style-type: none"> Far scorrere con forza la batteria (G, Fig.51) nell'apposito vano (F). Se non compare la spia rossa di ricarica, togliere e rimettere la batteria. Assicurarsi che la batteria sia saldamente alloggiata nel vano di ricarica. <ul style="list-style-type: none"> La spia rossa indica che la batteria è sotto carica (A, Fig.50). La spia verde indica che la batteria è completamente carica (B). La spia rossa LAMPEGGIANTE indica che la batteria è troppo calda o troppo fredda (C) per essere ricaricata. Lasciare la batteria collegata e appena raggiungerà la temperatura normale (0°C - 45°C), entrerà automaticamente in ricarica. Le spie rossa/verde LAMPEGGIANTE (D) indicano che la batteria non si ricarica e deve essere sostituita. Per la riattivazione della batteria dalla "modalità sleep", occorrono circa dieci (10) secondi. Una batteria completamente scarica richiederà circa un'ora (1h) per ricaricarsi completamente. La batteria resterà completamente carica se lasciato sul caricabatterie. Appena la spia verde indica che la batteria è completamente carica, è possibile rimuoverla dal caricabatterie. Per controllare la carica disponibile, premere il pulsante Battery Fuel Gauge (E). In caso di non utilizzo, scollegare il caricabatterie dalla presa di corrente. 	<p>⚠ CAUTION - Read the attached engine handbook. Contains important information.</p> <p>ELECTRIC STARTING BATTERY</p> <p>When to charge the battery First Time - The Lithium-Ion battery was partially charged before shipment. To maintain charge and to prevent damage while in storage, the battery is programmed to enter a "sleep mode". A quick charge of approximately ten (10) seconds is required to wake up the battery. Leave battery in charger until fully charged. To charge the battery, see the How to charge battery section.</p> <p>As Required - To check available charge, press the Battery Fuel Gauge button (E, Figure 50) and charge if required. See the Battery Fuel Gauge section.</p> <p>How to charge battery</p> <ol style="list-style-type: none"> Connect battery charger to electrical outlet. <p>⚠ WARNING: Keep battery and battery charger dry. Do not expose battery pack or charger to rain or wet conditions.</p> <ol style="list-style-type: none"> Slide the battery (G, Fig.51) firmly into the battery charging bay (F). If the red charging light does not come on, remove the battery pack and reinstall. Make sure the battery is firmly seated in the battery charging bay. <ul style="list-style-type: none"> Red light indicates battery is charging normally (A, Fig.50). Green light indicates battery is fully charged (B). FLASHING red light indicates the battery is either too hot or too cold (C) and will not accept a charge. Leave the battery connected and when normal operating temperature (0°C - 45°C) is reached it will automatically start charging. FLASHING red/green lights (D) indicate that battery pack will not charge and must be replaced. From "sleep mode", the battery will wake up in approximately ten (10) seconds. A completely discharged battery will fully charge in approximately one (1) hour. The battery will stay fully charged if left on the charger. When the green light indicates that the battery is fully charged, it can be removed from the charger. To check available charge, press the Battery Fuel Gauge button (E). When not in use, disconnect battery charger from electrical outlet. 	<p>⚠ ATTENTION - Lire le manuel du moteur en annexe. Il contient des informations importantes.</p> <p>DEMARREUR ELECTRIQUE BATTERIE</p> <p>Quand recharger la batterie La première fois - la batterie lithium-ion est partiellement chargée avant son expédition. Pour maintenir la charge et éviter tout dommage pendant le stockage, la batterie est programmée pour passer en "mode veille". Une charge rapide d'environ dix (10) secondes est nécessaire pour réveiller la batterie. Laisser la batterie sur le chargeur jusqu'à ce qu'elle soit entièrement chargée. Pour savoir comment charger la batterie, voir la section Charge de la batterie.</p> <p>Selon les besoins - pour vérifier la charge disponible, appuyer sur le bouton de niveau de charge de la batterie (E, Fig.50) et charger la batterie si nécessaire. Voir la section Niveau de charge de la batterie.</p> <p>Charge de la batterie</p> <ol style="list-style-type: none"> Raccorder le chargeur de batterie à une prise électrique. <p>⚠ AVERTISSEMENT: Maintenir la batterie et le chargeur au sec. Ne pas exposer la batterie ou le chargeur à la pluie ou à des conditions humides.</p> <ol style="list-style-type: none"> Insérer fermement la batterie (G, Fig.51) dans le socle de charge de la batterie (F). Si le voyant de charge rouge ne s'allume pas, retirer la batterie et la réinstaller. S'assurer que la batterie est solidement logée dans le socle de charge de la batterie. <ul style="list-style-type: none"> Le voyant rouge indique que la batterie se charge normalement (A, Fig.50). Le voyant vert indique que la batterie est entièrement chargée (B). Le voyant rouge CLIGNOTANT indique que la batterie est trop chaude ou trop froide (C) et que la charge n'est pas possible. Laisser la batterie branchée et lorsque la température de fonctionnement normale sera atteinte (0°C - 45°C), la batterie commencera automatiquement à se charger. Les voyants rouge/vert CLIGNOTANTS (D) indiquent que la batterie ne se chargera pas et doit être remplacée. La batterie sort du "mode veille" au bout de dix (10) secondes environ. Une batterie complètement déchargée se recharge entièrement en une (1) heure environ. La batterie reste entièrement chargée tant qu'elle se trouve sur le chargeur. Lorsque le voyant vert indique que la batterie est entièrement chargée, celle-ci peut être retirée du chargeur. Pour vérifier la charge disponible, appuyer sur le bouton de niveau de charge de la batterie (E). Lorsque le chargeur de batterie n'est pas utilisé, il doit être débranché de la prise électrique.



Deutsch	Español	Slovensky
STARTEN	PUESTA EN MARCHA	ŠTARTOVANIE
<p>⚠️ WARNUNG – Lesen die anliegende Betriebsanleitung des Motors. Sie enthält wichtige Informationen.</p> <p>ELEKTRISCHER START BATTERIE</p> <p>Wann das Batteriesystem geladen wird</p> <p>Zum ersten Mal - Das Lithiumionen-Batteriesystem wurde vor der Lieferung teilweise geladen. Um die Ladung beizubehalten und Schäden während der Lagerung zu vermeiden, wurde das Batteriesystem auf einen "Schlafmodus" programmiert. Zum Aufwecken der Batterie ist eine Schnellladung von ca. zehn (10) Sekunden erforderlich. Das Batteriesystem im Ladegerät lassen, bis es vollständig geladen ist. Zum Laden des Batteriesystems siehe den Abschnitt Wie das Batteriesystem geladen wird.</p> <p>Nach Bedarf - Zur Kontrolle der verfügbaren Ladung den Batteriestandsanzeigeknopf (E, Abb.50) drücken und die Batterie entsprechend laden. Siehe den Abschnitt Batteriestandsanzeige.</p> <p>Wie das Batteriesystem geladen wird</p> <ol style="list-style-type: none"> Das Batterieladegerät an eine Steckdose anschließen. ⚠️ ACHTUNG: Batteriesystem und Batterieladegerät müssen trocken bleiben. Batteriesystem bzw. Ladegerät keinem Regen oder Feuchtigkeit aussetzen. Das Batteriesystem (G, Abb.51) fest in das Batterieladegerät (F) schieben. Wenn die rote Ladekontrolllampe nicht aufleuchtet, das Batteriesystem herausnehmen und erneut einsetzen. Darauf achten, dass das Batteriesystem fest im Batterieladegerät sitzt. <ul style="list-style-type: none"> Eine rote Kontrollleuchte zeigt an, dass das Batteriesystem normal geladen wird (A, Abb.50). Eine grüne Kontrollleuchte zeigt an, dass das Batteriesystem voll geladen ist (B). Eine BLINKENDE rote Kontrollleuchte zeigt an, dass das Batteriesystem entweder zu heiß oder zu kalt ist (C) und nicht geladen werden kann. Das Batteriesystem angeschlossen lassen. Wenn die normale Betriebstemperatur erreicht wird (0°C - 45°C), beginnt der Ladevorgang automatisch. BLINKENDE rote/grüne Kontrollleuchten (D) zeigen an, dass das Batteriesystem nicht geladen werden kann und ausgetauscht werden muss. Aus dem "Schlafmodus" wacht die Batterie in ca. zehn (10) Sekunden auf. Ein vollständig entladenes Batteriesystem braucht ca. eine (1) Stunde, um komplett geladen zu werden. Das Batteriesystem bleibt vollständig geladen, wenn es am Ladegerät bleibt. Wenn die grüne Kontrollleuchte anzeigt, dass das Batteriesystem vollständig geladen ist, kann es aus dem Ladegerät genommen werden. Zur Kontrolle der verfügbaren Ladung den Batteriestandsanzeigeknopf (E) drücken. Das Batterieladegerät von der Steckdose lösen, wenn es nicht gebraucht wird. 	<p>⚠️ PRECAUCIÓN – Lea el manual del motor que se adjunta. Contiene información importante.</p> <p>ARRANQUE ELÉCTRICO BATERÍA</p> <p>Cuándo cargar la batería.</p> <p>Primera Vez - La batería de Li-ion fue parcialmente cargada antes del mandarse. Para mantener la carga y prevenir daños durante su almacenamiento, la batería está programada para entrar en un "modo de sueño". Se requiere una rápida carga de aproximadamente (10) segundos para despertar la batería. Deje la batería en el cargador hasta que este totalmente cargada. Para cambiar la batería vea la sección Cómo cambiar la batería.</p> <p>Cómo sea Requerido - Para revisar la carga disponible, presione el botón del Indicador de Carga de la Batería (E, Fig.50) y cárguela si es necesario. Vea la sección Medidor de carga de la batería.</p> <p>Como cargar la batería.</p> <ol style="list-style-type: none"> Conecte el cargador a la toma. ⚠️ ADVERTENCIA: Mantenga la batería y el cargador secos. No exponga la batería o el cargador a condiciones húmedas o de lluvia. Deslice la batería (G, Fig.51) firmemente dentro del puerto de carga de la batería (F). Si la luz de carga roja no se enciende, remueva la batería y reinstale. Asegúrese que la batería este firmemente asentada en el puerto de carga de la batería. <ul style="list-style-type: none"> La luz roja indica que la batería se está cargando normalmente (A, Fig.50). La luz verde indica que la batería está totalmente cargada (B). Una luz roja PARPADEANTE indica que la batería está o muy caliente o muy fría (C) y no aceptará una carga. Deje la batería conectada y cuando alcance la temperatura normal de operación (0°C - 45°C) se empezará a cargar automáticamente. Una luz roja/verde PARPADEANTE (D) indica que la batería no cargará y debe ser reemplazada. Desde el "modo de sueño", la batería se despertará en diez (10) segundos. Una batería completamente descargada se cargará completamente en aproximadamente una (1) hora. La batería continuará completamente cargada si se deja en el cargador. Cuando la luz verde indique que la batería está completamente cargada, se puede remover del cargador. Para revisar la carga disponible, presione el botón del Indicador de Carga de la Batería (E). Cuando no esté en uso, desconecte el cargador de la toma. 	<p>⚠️ UPOZORNENIE – Prečítajte si priložený návod na použitie motora. Obsahuje dôležité informácie.</p> <p>ELEKTRICKÉ ŠTARTOVANIE AKUMULÁTOR</p> <p>Kedy nabiť akumulátor</p> <p>Pred nabíjaním - Akumulátor s iónmi lítia bol pred dodávkou čiastočne nabitý. S cieľom uchovania nabitia a predchádzania poškodeniu, keď sa nepoužíva, je akumulátor naprogramovaný na vstup do „režimu sleep“. Akumulátor treba znovu aktivovať rýchlym nabitím trvajúcim približne (10) sekúnd. Akumulátor nechajte nabíjať, až kým sa nenabije úplne. Pri opätovnom nabíjaní akumulátora dodržte pokyny z časti Ako nabíjať akumulátor.</p> <p>Podľa potreby - Úroveň dostupného nabitia akumulátora skontrolujte stlačením tlačidla Battery Fuel Gauge (E, obr.50) a podľa potreby ho nabíte. Pozrite si časť Indikátor úrovne nabitia akumulátora.</p> <p>Ako nabíjať akumulátor</p> <ol style="list-style-type: none"> Nabíjačku pripojte do zásuvky elektrickej siete. ⚠️ UPOZORNENIE: Akumulátor ani nabíjačku nenamáčajte. Nevystavujte akumulátor ani nabíjačku dažďu ani vlhkosti. Akumulátor (G, obr. 51) silou zatlačte do príslušného priestoru (F). Ak sa nezobrazí červená kontrolka nabíjania, akumulátor vyberte a znovu vložte. Uistite sa, že akumulátor je pevne osadený do priestoru nabíjania. <ul style="list-style-type: none"> Červená kontrolka indikuje, že akumulátor sa nabíja (A, obr.50). Zelená kontrolka indikuje, že akumulátor je úplne nabitý (B). BLIKAJÚCA červená kontrolka indikuje, že akumulátor je príliš teplý alebo príliš studený (C) na to, aby sa dal nabiť. Akumulátor nechajte zapojený a ihneď po dosiahnutí normálnej teploty (0 °C - 45 °C) sa začne automaticky postup nabíjania. BLIKAJÚCA červená/zelená kontrolka (D) indikujú, že akumulátor sa nenabíja a že ho treba vymeniť. Na opätovnú aktiváciu akumulátora pri „režime sleep“ je potrebných približne desať (10) sekúnd. Úplne vybitý akumulátor potrebuje na úplné nabitie približne jednu hodinu (1h). Ak akumulátor ostane v nabíjačke, ostane úplne nabitý. Ihneď potom, čo blikajúca zelená kontrolka začne indikovať úplné nabitie akumulátora, môžete ho z nabíjačky vybrať. Úroveň dostupného nabitia akumulátora skontrolujete stlačením tlačidla Battery Fuel Gauge (E). Ak akumulátor nebudete používať, odpojte nabíjačku akumulátora od sieťovej zásuvky.

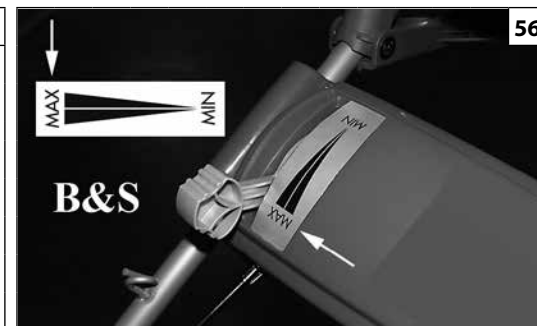
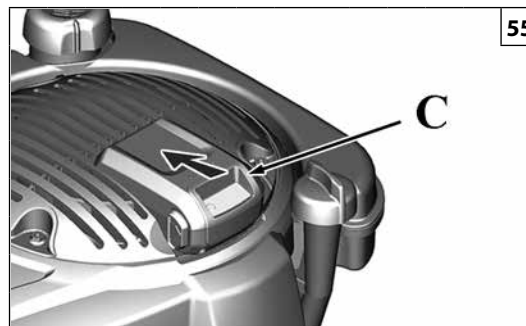
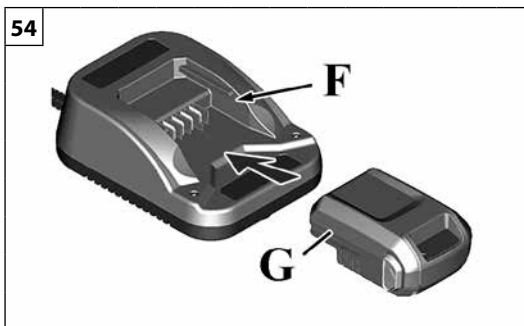
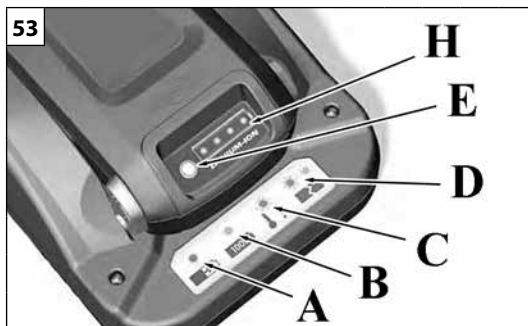

Italiano	English	Français
<p align="center">AVVIAMENTO</p>	<p align="center">STARTING</p>	<p align="center">MISE EN MARCHÉ</p>
<p>Indicatore di livello di carica (Battery Fuel Gauge) Per controllare la carica disponibile, premere il pulsante Battery Fuel Gauge (E, Fig.53). Le spie del display (H) indicheranno la quantità approssimativa di carica rimasta nella batteria. Quattro spie - da 78% a 100% Tre spie - da 55% a 77% Due spie - da 33% a 54% Una spia - da 10% a 32% Spia lampeggiante - meno di 10%</p> <p>AVVIAMENTO MOTORE</p> <ol style="list-style-type: none"> Montare la batteria (C, Fig.55) nel vano batterie sulla parte superiore del motore. Assicurarsi che sia saldamente inserito. <p>Nota: Per riattivare una batteria nuova, occorre una ricarica rapida di Primo Utilizzo di circa dieci (10) secondi. Consultare la sezione Quando ricaricare la batteria (vedi pag.30).</p> <ol style="list-style-type: none"> Portare la leva acceleratore in posizione MAX (Fig.56). Tenere la leva di arresto motore (A, Fig.57) contro l'impugnatura (B). Quindi, portare l'interruttore di avviamento elettrico in posizione 1 (Fig.58). Una volta effettuata la partenza mettere la leva acceleratore in posizione tra MIN e MAX (Fig.59) e lasciarlo girare per permettergli di scaldarsi. Per lavorare portare la leva acceleratore in posizione MAX (Fig.56). <p>AVVISO: Per prolungare la durata dello starter, usare cicli di avviamento brevi (al massimo cinque secondi). Attendere un minuto prima di ripetere il tentativo di avviamento.</p> <p>Nota: se dopo ripetuti tentativi il motore non si avvia, Contattare un Centro Assistenza Autorizzato.</p>	<p>Battery Fuel Gauge To check available charge, press the Battery Fuel Gauge button (E, Fig.53). The display lights (H) will indicate the approximate amount of charge remaining in the battery. Four lights - 78% to 100% Three lights - 55% to 77% Two lights - 33% to 54% One light - 10% to 32% Flashing light - less than 10%</p> <p>START THE ENGINE</p> <ol style="list-style-type: none"> Mount the battery (C, Fig.55) in the battery tray on top of engine. Make sure battery pack is securely installed. <p>Note: To wake up a new battery, a First Time quick charge of approximately ten (10) seconds is required. See the When to charge battery section (see pag.30).</p> <ol style="list-style-type: none"> Put the accelerator lever in the MAX (Fig.56) position. Hold the engine stop lever (A, Fig.55) against the handle (B). Then, turn the electric start key to the 1 position (Fig.58). Once started, put the accelerator lever in the position between MIN and MAX (Fig.59) and let the motor warm up. To start work, bring the throttle lever to the MAX position (Fig.56). <p>NOTICE: To extend the life of the starter, use short starting cycles (five seconds maximum). Wait one minute between starting cycles.</p> <p>Note: If the engine does not start after repeated attempts, contact a Servicing Dealer.</p>	<p>Niveau de charge de la batterie Pour vérifier la charge disponible, appuyer sur le bouton de niveau de charge de la batterie (E, Fig.53). Les voyants de l'affichage (H) indiqueront le niveau de charge approximatif restant dans la batterie. Quatre voyants - 78% à 100% Trois voyants - 55% à 77% Deux voyants - 33% à 54% Un voyant - 10% à 32% Voyant clignotant - moins de 10%</p> <p>DEMARRAGE DU MOTEUR</p> <ol style="list-style-type: none"> Monter la batterie (C, Fig.55) dans le support de batterie en haut du moteur. S'assurer que la batterie est solidement installée. <p>Remarque: Pour activer une batterie neuve, une charge rapide la première fois d'environ dix (10) secondes est nécessaire. Voir la section Quand recharger la batterie (voir pag.30).</p> <ol style="list-style-type: none"> Mettez le levier de l'accélérateur sur MAX (Fig.56). Maintenir le levier d'arrêt du moteur (A, Fig.55) contre la poignée (B). Puis tourner l'interrupteur de démarrage électrique sur la position 1 (Fig.58). Dès que le moteur est parti mettez le levier de l'accélérateur entre MIN et MAX (Fig.59) et faites tourner le moteur pour qu'il chauffe un peu. Pour tondre, amener le levier de l'accélérateur sur la position MAX (Fig.56). <p>AVIS: Pour préserver l'usage du démarreur, ne l'utiliser que pendant des cycles courts (cinq secondes maximum). Attendre une minute avant de recommencer.</p> <p>Remarque: Si le moteur ne démarre pas après plusieurs tentatives, contacter un Centre d'Assistance Agréé.</p>

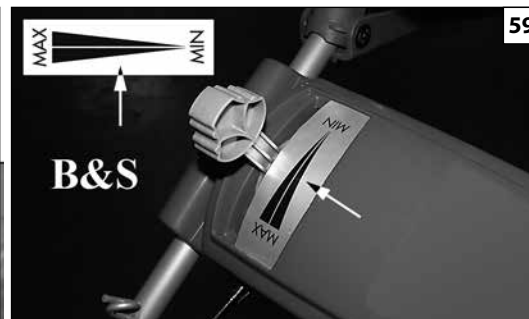
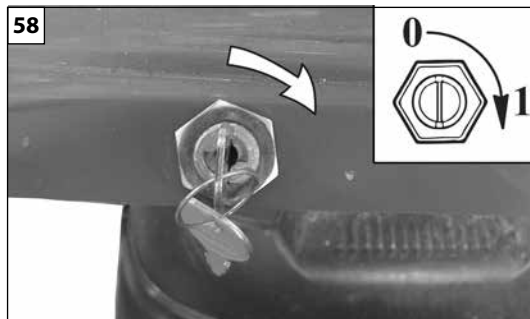
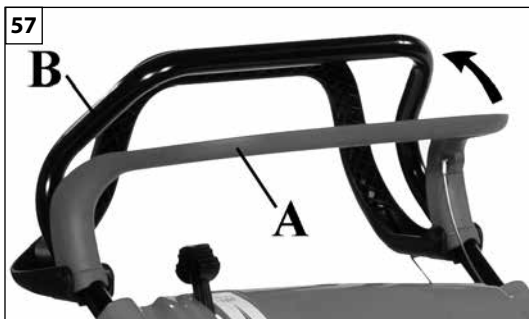

Deutsch	Español	Slovensky
<p style="text-align: center;">STARTEN</p>	<p style="text-align: center;">PUESTA EN MARCHA</p>	<p style="text-align: center;">ŠTARTOVANIE</p>
<p>Batteriestandsanzeige Zur Kontrolle der verfügbaren Ladung den Batteriestandsanzeigeknopf (E, Abb.53) drücken. Die Anzeigelampen (H) zeigen die ungefähre verbleibende Ladung des Batteriesystems an. Vier Lampen - 78% bis 100%. Drei Lampen - 55% bis 77%. Zwei Lampen - 33% bis 54%. Eine Lampe - 10% bis 32%. Blinkende Lampe - weniger als 10%.</p> <p>ANLASSEN DES MOTORS</p> <ol style="list-style-type: none"> Das Batteriesystem (C, Abb.55) im Batteriefach oben am Motor installieren. Darauf achten, dass das Batteriesystem sicher befestigt wird. <p>Hinweis: Zum Aufwecken einer neuen Batterie ist eine erstmalige Schnellladung von ca. zehn (10) Sekunden erforderlich. Siehe den Abschnitt Wann das Batteriesystem geladen wird (siehe Seite 31).</p> <ol style="list-style-type: none"> Denn Gashebel auf MAX (Abb.56) stellen. Den Motorstopphebel (A, Abb.57) gegen die Griffstange drücken (B). Dann den E-Start-Schalter auf Position 1 drehen (Abb.58). Nach dem Anlassen den Gashebel auf die Position zwischen MIN und MAX (Abb.59) bringen und den Motor etwas laufen lassen, damit er warm werden kann. Stellen Sie den Gashebel zum Mähen auf MAX (Abb.56). <p>ANMERKUNG: Um die Lebensdauer des Anlassers zu verlängern, den Anlasser jeweils nur kurz betätigen (maximal fünf Sekunden). Zwischen den Betätigungen jeweils eine Minute warten.</p> <p>Hinweis: Wenn der Motor nach mehreren Versuchen nicht anspringt, wenden Sie sich an einer autorisierten Kundendienststelle.</p>	<p>Indicador de carga de la batería Para revisar la carga disponible, presione el botón del Indicador de Carga de la Batería (E, Fig.53). Las luces de la pantalla (H) indicarán la cantidad aproximada de carga restante en la batería. Cuatro luces - 78% a 100% Tres luces - 55% a 77% Dos luces - 33% a 54% Una luz - 10% a 32% Luz parpadeante - menos de 10%</p> <p>ARRANQUE DEL MOTOR</p> <ol style="list-style-type: none"> Monte la batería (C, Fig.55) en la bandeja de la batería encima del motor. Asegúrese que la batería este instalada seguramente. <p>Nota: Para despertar una batería nueva, una carga rápida de Primera Vez de aproximadamente (10) segundos es necesaria. Vea la sección Cuando cargar la batería (vea pag.31).</p> <ol style="list-style-type: none"> Coloque la palanca del acelerador en posición MAX (Fig.56). Sostenga la palanca de parada del motor (A, Fig.57) contra la manija (B). Una vez hecho esto, gire la llave de encendido eléctrico a la posición 1 (Fig.58). Una vez puesto en marcha pona la palanca del acelerador en posición entre MIN y MAX (Fig.59) y déjelo girar para que se caliente. Para trabajar, ponga la palanca del acelerador en la posición MAX (Fig.56). <p>NOTIFICACIÓN: Para prolongar la duración del arrancador, utilice ciclos de arranque cortos (máximo de cinco segundos). Espere un minuto entre ciclos de arranque.</p> <p>NOTA: Si el motor no arranca después de varios intentos, póngase en contacto con su distribuidor local.</p>	<p>Indikátor hladiny nabitia batérie (Battery Fuel Gauge) Úroveň dostupného nabitia akumulátora skontrolujete stlačením tlačidla Battery Fuel Gauge (E, obr. 53). Kontrolky na displeji (H) budú indikovať približné zvyškové nabitie akumulátora. Štyri kontrolky - 78 % až 100 % Tri kontrolky - 55 % až 77 % Dve kontrolky - 33 % až 54 % Jedna kontrolka - 10 % až 32 % Blikajúca kontrolka - menej ako 10 %</p> <p>NAŠTARTOVANIE MOTORA</p> <ol style="list-style-type: none"> Akumulátor (C, obr.55) namontujte do priestoru na akumulátor v časti nad motorom. Uistite sa o jeho pevnom dosadnutí. <p>Poznámka: Nový akumulátor treba znovu aktivovať rýchlym nabitím pre Prvé použitie počas približne desiatich (10) sekúnd. Pozrite si časť Kedy nabiť akumulátor (str.31).</p> <ol style="list-style-type: none"> Plynovú páčku presuňte do polohy MAX (Obr.56). Držte páku zastavenia motora (A, obr.57) proti držadlu (B). Potom prepnite spínač elektrického spustenia do polohy 1 (obr.58). Po našartovaní presuňte plynovú páčku do polohy medzi MIN a MAX (Obr.59); nechajte motor bežať, aby sa zahrial. Pri práci zatlačte plynovú páčku do polohy MAX (Obr.56). <p>UPOZORNENIE: Životnosť štartéra predĺžite, ak budete používať krátke cykly štartovania (maximálne päť sekúnd). Pred zopakovaním pokusu o štartovanie počkajte jednu minútu.</p> <p>Poznámka: ak sa motor po opakovaných pokusoch nenaštartuje, kontaktujte autorizované servisné stredisko.</p>

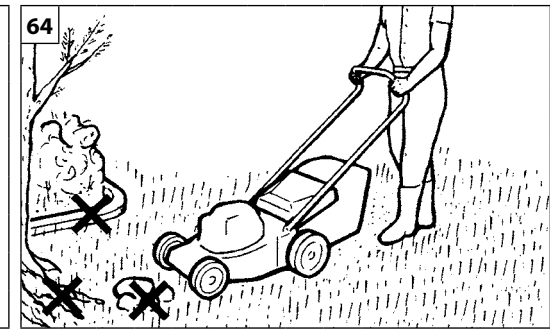
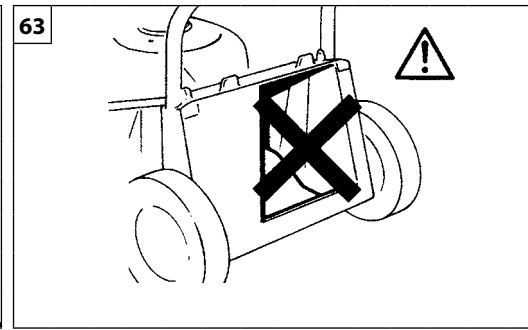
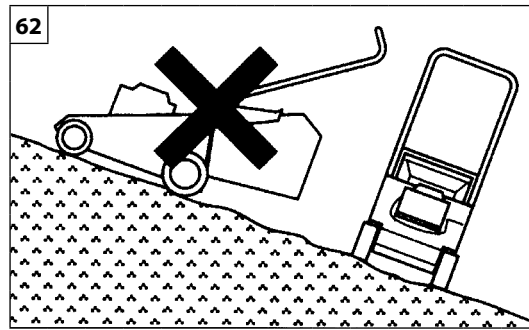
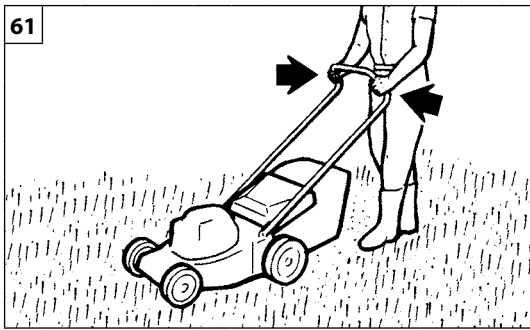

Italiano	English	Français
UTILIZZO	USE	UTILISATION
<p>⚠ NORME DI SICUREZZA</p> <ul style="list-style-type: none"> - Attenzione: non usare la macchina quando c'è un rischio di fulmini - Non usate mai il rasaerba su erba bagnata o su altre superfici sdruciolevoli; tenere saldamente l'impugnatura (Fig. 61); camminate, non correte mai. - Su terreni in pendenza, si taglia trasversalmente, mai in salita o in discesa netta; non tagliate su pendenze troppo forti (Fig. 62). - Tagliate soltanto alla luce del giorno o con una forte illuminazione artificiale - Assicurarvi che il deflettore posteriore sia sempre posizionato correttamente (Fig. 63). - Se si urta un oggetto, fermate il motore e rendersi ben conto dei danni subiti dal rasaerba; non ripartite mai senza avere riparato tali eventuali danni (Fig. 64). - Non inclinate il rasaerba all'avviamento: la lama esposta potrebbe causare dei danni. - Non mettersi mai davanti al rasaerba con il motore avviato: qualcuno potrebbe attivare accidentalmente la frizione. - Fermate il motore se dovete attraversare un sentiero, un camminamento e simile e quando si trasporta il rasaerba da un'area di taglio all'altra. - Non effettuare regolazioni con il motore avviato. - Mantenere sempre una posizione stabile sui pendii (Fig. 65). Non tagliare o sostare in prossimità di banchine, fossi o argini. La macchina potrebbe ribaltarsi improvvisamente, se una ruota supera il bordo di un dirupo o fosso oppure se la banchina cede. - Usare estrema attenzione quando si cambia direzione sui pendii e quando si trasporta il rasaerba da un'area di taglio all'altra. - Assicurarvi che siano utilizzati solo dispositivi di taglio originali (Fig. 66). - Usare estrema cautela nell'invertire la direzione o tirare il rasaerba verso di sé. - Non toccare le lame prima di scollegare la macchina dall'alimentazione e prima che le lame siano ferme completamente (Fig. 67). 	<p>⚠ SAFETY PRECAUTIONS</p> <ul style="list-style-type: none"> - Warning: don't use the machine when there is a risk of lightning. - Do not mow on wet grass or other slippery surfaces; keep a firm hold on the handle and walk behind the mower (Fig. 61), never run. - Do not mow up or down a slope, but always across it; if the slope is too steep, do not mow (Fig. 62). - Mow only in daylight or under strong artificial lighting. - Always check that rear deflector is properly in place (Fig. 63). - If you strike an object, stop the engine and check for any damage; do not restart the engine before carrying out the necessary repairs (Fig. 64). - Do not tilt the mower when starting; the blade could cause injuries. - Never stand in front of the mower when the engine is running; somebody could activate the clutch accidentally. - Stop the engine when crossing paths, drives and when transporting the lawnmower to and from the area to be mowed. - Do not make adjustments while the engine is running. - Always maintain a secure footing on slopes (Fig. 65). Do not mow or stop near verges, ditches or banks. The machine could overturn suddenly if a wheel goes over the edge of a drop or ditch, or if an edge gives way. - Exercise extreme caution when changing direction on slopes and when transporting the lawnmower to and from the area to be mowed. - Ensure that only replacement cutting means of the right type are used (Fig. 66). - Exercise extreme caution when reversing or pulling the lawnmower towards you. - Not to touch the blades before the machine is disconnected from the supply and the blades have come to a complete stop (Fig. 67). 	<p>⚠ NORMES DE SECURITE</p> <ul style="list-style-type: none"> - Attention: ne pas utiliser cette tondeuse s'il y a des foudres dans les environs. - Ne pas utiliser la tondeuse dans l'herbe humide ou sur d'autres surfaces glissantes. Tenir fermement les poignées (Fig. 61). Toujours marcher, ne jamais courir. - Ne jamais tondre dans le sens de la pente mais toujours en travers de la pente. Ne pas tondre les pentes très raides (Fig. 62). - Tondre uniquement à la lumière du jour ou avec un éclairage artificiel convenable. - S'assurer que le déflecteur-écran protecteur est bien en position (Fig. 63). - Arrêter le moteur après avoir heurté un objet et débrancher le fil de la bougie avant d'inspecter soigneusement la tondeuse pour détecter les dommages éventuels. Réparer tout dommage avant de redémarrer la tondeuse (Fig. 64). - Ne pas incliner la tondeuse au démarrage: la lame exposée pourrait causer des dommages. - Ne pas se placer devant la tondeuse lorsque le moteur tourne, quelqu'un pouvant accidentellement actionner le levier d'embrayage. - Arrêter le moteur avant de traverser un sentier ou une allée ou en transportant la tondeuse d'une zone de tallage à l'autre. - N'effectuer aucun réglage lorsque le moteur est en marche. - Toujours garder une position stable sur les pentes (Fig. 65). Ne pas couper ou stationner à proximité de talus, fossés ou berges. La machine pourrait se retourner à l'improviste, si une roue dépasse le bord d'un ravin ou si un talus cède. - Faire très attention lors des changements de direction sur les pentes et lors du transport de la tondeuse d'une zone de tallage à l'autre. - S'assurer que soient utilisés seulement dispositifs de tallage originaux (Fig. 66). - Changer de direction ou tirer la tondeuse vers soi avec précaution. - Ne pas toucher les lames avant de débrancher la tondeuse et avant qu'elles ne soient à l'arrêt complet (Fig. 67).

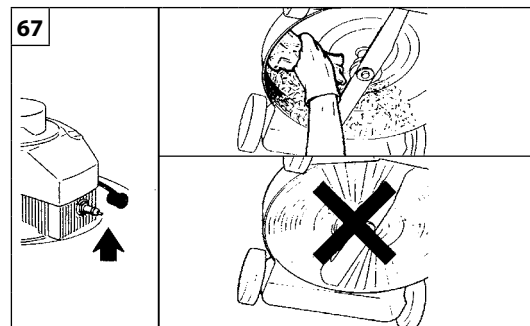
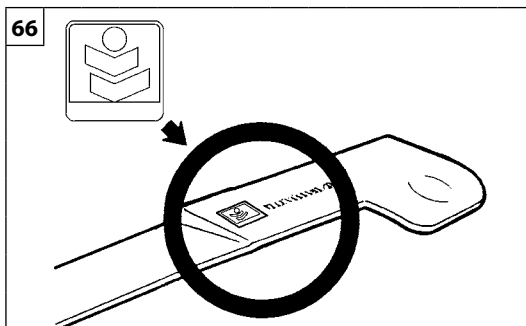
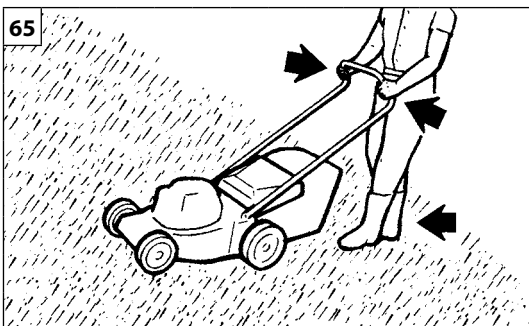

Deutsch	Español	Slovensky
GEBRAUCH	UTILIZACIÓN	POUŽITIE
<p>⚠ SICHERHEITSVORKERUNGEN</p> <ul style="list-style-type: none"> - Achtung: Die Maschine bei Blitzschlaggefahr nicht benutzen. - Mähen Sie nicht in nassem oder schlüpfrigem Gelände; halten Sie den Griff fest und gehen Sie immer hinter dem Mäher (Abb. 61); auf keinen Fall rennen. - An Hängen stets quer zum Hang mähen, nie auf- und abwärts. Keine zu steilen Hänge mähen (Abb. 62). - Mähen Sie nur bei Tageslicht oder mit Hilfe einer starken künstlichen Lichtquelle. - Vergewissern Sie sich, dass das hintere Prallblech immer korrekt montiert ist (Abb. 63). - Wenn Sie auf einen Gegenstand fahren, stellen Sie den Motor ab und kontrollieren Sie, ob der Rasenmäher eventuell Schaden erlitten hat. Der Rasenmäher darf erst wieder gestartet werden, nachdem eventuelle Schäden behoben wurden (Abb. 64). - Kippen Sie den Rasenmäher beim Anlassen nicht: das offenliegende Messer könnte Schäden verursachen. - Stellen Sie sich nie vor den Rasenmäher wenn der Motor läuft: jemand könnte versehentlich die Kupplung betätigen. - Stellen Sie den Motor ab, wenn Sie Fußwege, Straßen usw. überqueren oder wenn der Mäher von einer Rasenfläche zur anderen transportiert wird. - Nehmen Sie keine Einstellungen bei laufendem Motor vor. - Achten Sie darauf, an Hängen immer eine stabile Position einzunehmen (Abb. 65). Auf keinen Fall in Nähe von Böschungen, Gräben oder Dämmen mähen bzw. parken. Sollten Sie den Rand eines Abgrundes oder Graben überfahren oder die Böschung nachgeben, könnte sich die Maschine plötzlich überschlagen. - Vorsicht beim Wenden an Hängen und beim Transport des Rasenmähers von einer Fläche zur anderen. - Verwenden Sie ausschließlich Originalschneidwerkzeuge (Abb. 66). - Vorsicht beim Wenden oder wenn Sie den Rasenmäher zu sich ziehen. - Berühren Sie die Messer erst, nachdem Sie die Stromversorgung des Geräts unterbrochen haben und die Drehung der Messer vollständig gestoppt ist (Abb. 67). 	<p>⚠ NORMAS DE SEGURIDAD</p> <ul style="list-style-type: none"> - Atención: no use la máquina cuando haya riesgo de tormenta eléctrica. - No utilizar el cortacésped con la hierba húmeda o sobre superficies resbaladizas. Sostener con fuerza la empuñadura (Fig. 61). Caminar, no correr. - No cortar las terrazas u otras superficies inclinadas en el sentido de la pendiente, sino de través. No cortar en pendientes demasiado pronunciadas (Fig. 62). - Cortar únicamente a la luz del día o con una fuerte iluminación artificial. - Asegurarse de que el deflector posterior esté siempre en la posición correcta (Fig. 63). - Si se choca contra un objeto, parar el motor y revisar atentamente si el cortacésped se ha dañado. En caso afirmativo, no ponerlo en marcha hasta que haya sido reparado (Fig. 64). - No inclinar el cortacésped durante la puesta en marcha: la cuchilla expuesta puede causar daños. - No ponerse nunca delante del cortacésped con el motor en marcha, alguien podría activar casualmente el embrague y provocar un accidente. - Parar el motor antes de cruzar una acera, camino o similar, y cuando se transporte el cortacésped de un sector de corte a otro. - Non efectúe ninguna regulación con el motor en marcha. - En las pendientes se debe mantener siempre una posición estable (Fig. 65). No corte ni se detenga en proximidad de cunetas, zanjas o taludes. Si una rueda sobrepasa el borde de una hondonada o un margen se desmorona, la máquina puede volcarse de improviso. - Tener mucho cuidado al cambiar de dirección en una pendiente y cuando se transporte el cortacésped de un sector a otro. - Utilizar solamente dispositivos de corte originales (Fig. 66). - Tener mucho cuidado al invertir la dirección o al acercarse al cortacésped al propio cuerpo. - No tocar las cuchillas antes de que se detengan por completo ni antes de desconectar la máquina de la alimentación (Fig. 67). 	<p>⚠ PRAVIDLÁ BEZPEČNOSTI</p> <ul style="list-style-type: none"> - Pozor: stroj nepoužívajte, keď hrozí búrka a blýskanie. - Nikdy nepoužívajte kosačku na mokrej tráve alebo na iných šmykľavých povrchoch; rukoväť držte pevne (Obr. 61); kosačku vedte krokom, nikdy nie behom. - Na šikmých terénoch sa kosí priečne, nikdy nie priamo v stúpaní alebo klesaní; nekoste na priveľmi strmých svahoch. (Obr. 62). - Koste iba za denného svetla alebo so silným umelým osvetlením. - Uistite sa, že zadný kryt vyhadzovacieho otvoru nie je poškodený, je správne namontovaný a plne funkčný, aby pri nenasadenom zbernom koši dokonale chránil vyhadzovací otvor (Obr. 63). - Ak narazíte na cudzí predmet (kameň, drôt a pod.), vypnite motor a zistite, či sa kosačka nepoškodila; kosačku nikdy opäť neštartujte bez opravenia prípadných poškodení (Obr. 64). - Nenakláňajte ani nenadvihujte kosačku pri štartovaní, ani počas kosenia; nechránený nôž by mohol ohroziť nielen vás, iné osoby alebo zvieratá, ale spôsobiť aj iné škody. - Nikdy sa nestavajte pred kosačku, ktorá má naštartovaný motor, niekto by mohol náhodne spustiť pojazd. - Vždy vypnite motor ak musíte prejsť cez cestu, chodník a podobné terény, alebo aj keď sa prenáša kosačka z jedného miesta na druhé. - Nenastavujte kosačku s naštartovaným motorom. - Na svahoch si udržiavajte vždy pevný a bezpečný postoj (Obr. 65). Nekoste ani nestojte v blízkosti okrajov ciest, priekop ani násypov. Ak koleso presiahne okraj kanála alebo jamy, alebo ak sa násyp zosunie, stroj by sa mohol prevrátiť. - Buďte maximálne pozorný pri zmene smeru vo svahoch a pri prenose kosačky z jedného miesta na druhé. - Uistite sa a dbajte na to, aby boli vždy používané originálne (od výrobcu) rezné nástroje (Obr. 66). - Buďte maximálne opatrný pri zmene smeru alebo pri ťahaní kosačky smerom k sebe. - Nedotýkajte sa noža skôr, ako vypnete motor a odpojte kábllovú koncovku od sviečky a skôr, ako sa nôž úplne zastaví (Obr. 67)

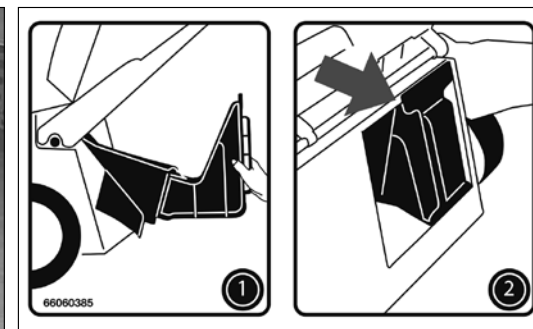
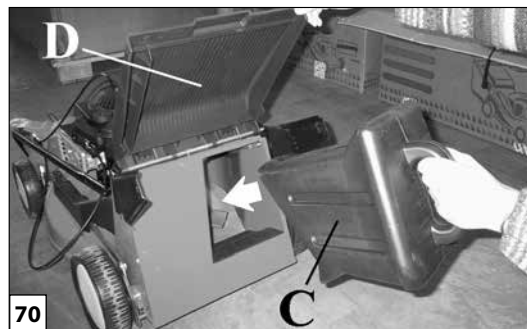
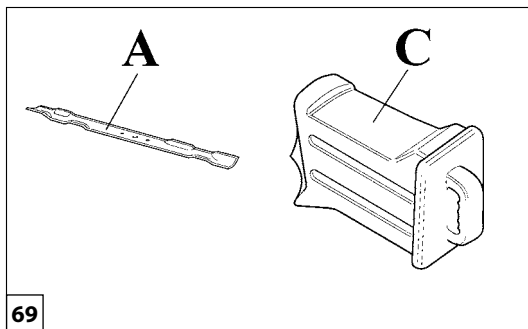

Italiano	English	Français
MULCHING	MULCHING	MULCHING
<p>Sui rasaerba è montata di serie la lama mulching (A, Fig. 69). Questa configurazione permette di scegliere tra tre diversi modi di tagliare l'erba:</p> <ol style="list-style-type: none"> Con il sacco montato: la lama mulching consente un maggiore sminuzzamento dell'erba tagliata per ottenere un migliore caricamento del sacco. Con il sacco smontato e il deflettore posteriore chiuso: la lama mulching consente un buon sminuzzamento dell'erba tagliata per permettere di scaricare direttamente sul terreno. Mulching: per fare il mulching vero e proprio è necessario montare il tappo mulching (C, Fig.69) (OPZIONALE 53PK) per ottenere il massimo sminuzzamento dell'erba tagliata. Il tappo mulching (C, Fig.70-71) cod. 66090147R (larghezza di taglio 46 cm) - cod. 66060372R (larghezza di taglio 51 cm) va montato inserendolo nel foro sotto il deflettore posteriore (D), tenendo sempre il deflettore posteriore chiuso. <p>NOTE SUL TAGLIO DELL'ERBA CON IL MULCHING Utilizzando il rasaerba con il mulching è necessario che l'erba non superi i 5-6 cm d'altezza. È comunque buona norma non utilizzare un'altezza del rasaerba troppo bassa. Non rispettare queste norme può compromettere l'effetto mulching e nei casi più gravi causare lo stallo del motore.</p>	<p>The mowers already has a pre-fixed mulching blade (A, Fig. 69). This configuration permits the operator to choose between three different types of grass cutting:</p> <ol style="list-style-type: none"> With catcher assembled: the mulching blade permits a higher crumbling of the cut grass, to obtain a better loading of the catcher. With disassembled catcher and rear deflector closed: the mulching blade permits good crumbling of the cut grass which is directly discharged on the ground. Mulching: to make a real mulching, the mulching plug (C, Fig.69) is needed (OPTIONAL 53PK) as to obtain maximum crumble of the cut grass. The mulching plug (C, Fig.70-71) p.n. 66090147R (cutting width 46 cm) – p.n. 66060372R (cutting width 51 cm) can be mounted by inserting it into the hole below the rear deflector (D), always keeping the rear deflector closed. <p>NOTES ON MULCHING GRASS When the mower is used as a mulcher, the grass should not be allowed to grow higher than 5-6 cm. Equally, it is best never to set the machine too low. Failure to observe these basic rules may result in unsuccessful mulching, and in extreme cases could cause the engine to stall.</p>	<p>La lame mulching (A, Fig. 69) est montés de série sur les tondeuses. Cette configuration permet de choisir trois mode de coupe :</p> <ol style="list-style-type: none"> Avec le sac monté: la lame mulching permet de couper plus finement l'herbe coupée, ce qui permet de mieux remplir le sac. Avec le sac démonté et le déflecteur arrière fermé: la lame mulching permet de réduire en miettes l'herbe coupée pour permettre de décharger directement sur le terrain. Mulching: pour faire le mulching à proprement parler, il est nécessaire de monter le bouchon mulching (C, Fig. 69) (OPTIONNEL 53PK) pour que l'herbe coupée soit hachée au maximum. Le bouchon mulching (C, Fig.70-71) code 66090147R (largeur de coupe 46 cm) - code 66060372R (largeur de coupe 51 cm) doit être monté en l'introduisant dans l'orifice situé sous le déflecteur arrière (D), en gardant toujours le déflecteur arrière fermé. <p>REMARQUES SUR LA TONTE DE L'HERBE AVEC LE MULCHING Lorsque l'on utilise la tondeuse avec le mulching, il ne faut pas que l'herbe dépasse 5-6 cm de hauteur. D'un autre côté, il convient de ne pas utiliser la tondeuse à une hauteur trop basse. Le non-respect de ces règles risque de compromettre l'effet mulching et, dans les cas les plus graves, de provoquer le décrochage du moteur.</p>

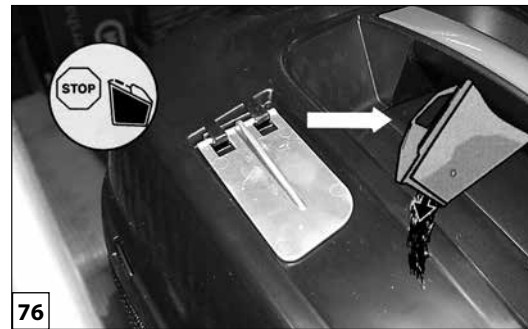
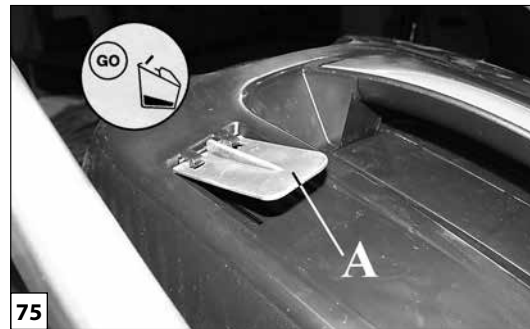
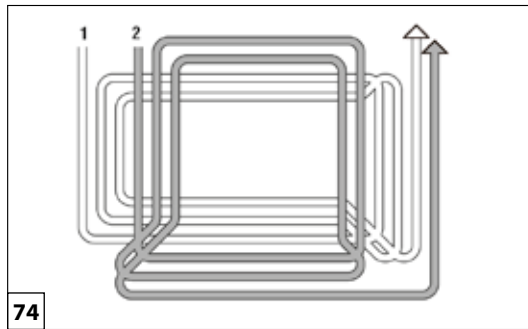
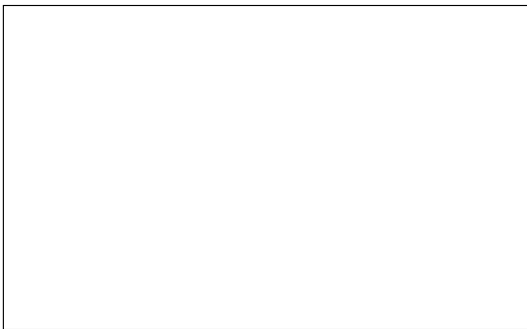

Deutsch	Español	Slovensky
<p style="text-align: center;">MULCHEN</p>	<p style="text-align: center;">MULCHING</p>	<p style="text-align: center;">MULČOVANIE</p>
<p>Am Rasenmäher sind serienmäßig die Mulchmesser (A, Abb. 69) montiert. Dank dieser Konfiguration kann der Rasen mit drei verschiedenen Methoden gemäht werden:</p> <ol style="list-style-type: none"> Mit montiertem Sack: Durch das Mulchmesser wird das Schnittgut noch stärker zerkleinert, und somit der Sack besser geladen. Ohne Sack und mit geschlossenem hinteren Leitblech: Durch das Mulchmesser wird das Schnittgut noch stärker zerkleinert, und somit optimal zerkleinert, damit es direkt auf den Boden entladen werden kann. Mulchen: Für das eigentliche Mulchen muss der Mulchkeil (C, Abb. 69) (OPTIONAL 53PK) montiert werden, um die maximaler Zerkleinerung des Schnittguts zu erzielen. Der Mulchkeil (C, Abb.70-71) Art. Nr. 66090147R (Schnittbreite 46 cm) - Art. Nr. 66060372R (Schnittbreite 51 cm) wird montiert, indem er in das Loch (D) unter dem hinteren Leitblech gesteckt wird, wobei dem hinteren Leitblech immer geschlossen bleibt. 	<p>Los cortacésped traen montados de serie la cuchilla Mulching (A, Fig. 69). Esta configuración permite cortar el césped de tres modos.</p> <ol style="list-style-type: none"> Con la bolsa montada: la cuchilla Mulching tritura finamente la hierba aumentando la capacidad de carga de la bolsa. Con la bolsa desmontada y el deflector posterior cerrado: la cuchilla Mulching desmenuza la hierba en partículas finísimas que se depositan directamente en el suelo. Mulching: para realizar el Mulching tradicional con la máxima trituración de la hierba, coloque el tapón (OPCIONAL 53PK) (C, Fig. 69). El tapón Mulching (C, Fig.70 y 71) cód. 66090147R (ancho de corte 46 cm) - cód. 66060372R (ancho de corte 51 cm) se coloca en el agujero que está debajo del deflector posterior (D), manteniendo siempre el deflector posterior cerrado. 	<p>Na kosačke je namontovaný mulčovací nôž (A, Obr. 69). Táto zostava umožňuje vybrať si medzi tromi rôznymi spôsobmi kosenia trávy:</p> <ol style="list-style-type: none"> S nasadeným zberným košom: mulčovací nôž umožňuje lepšie rozsekanie pokosenej trávy tak, aby sa dosiahlo lepšie naplnenie koša. S nenasadeným zberným košom a zavretým zadným krytom: mulčovací nôž ešte lepšie rozseká pokosenú trávu a zanechá ju priamo na pokosenom trávniku. Mulčovanie: na skutočné mulčovanie je potrebné namontovať mulčovaciu zátku (C, Obr. 69) (VOLITELNÉ 53PK) na dosiahnutie maximálneho rozsekania pokosenej trávy. Mulčovacia zátka (C, Obr.70-71) kód 66090147R (pre model so záberom kosenia 46 cm) - kód. 66060372R (pre model so záberom kosenia 51 cm) sa namontuje vložením do vyhadzovacieho otvoru pod zadným krytom (D), pričom zadným krytom musí byť vždy zatvorený.
<p>HINWEISE ZUM RASENMÄHEN MIT DEM MULCHING-SYSTEM</p> <p>Wenn der Rasenmäher mit Mulching benutzt wird, darf das Gras nicht höher als 5-6 cm sein. Es sollte nie eine zu niedrige Rasenmäherhöhe benutzt werden. Bei Missachtung dieser Regeln kann der Mulching-Effekt beeinträchtigt, und in den gravierendsten Fällen der Motorstillstand verursacht werden werden.</p>	<p>CORTE DEL CÉSPED CON EL MULCHING</p> <p>Para poder utilizar el cortacésped con el mulching, la hierba no debe medir más de 5-6 cm de altura. Siempre es conveniente no utilizar el cortacésped a una altura muy baja. El incumplimiento de esta advertencia puede comprometer el efecto mulching y, en los casos más graves, hacer que se pare el motor.</p>	<p>POZNÁMKY KU KOSENIU TRÁVY S MULČOVANÍM</p> <p>Pre použite kosačky s mulčovaním je potrebné, aby tráva nebola vyššia ako 5-6 cm. Avšak je vhodné nepoužívať príliš nízku výšku kosačky. Nedodržanie týchto pravidiel môže brániť mulčovaniu a vo vážnejších prípadoch spôsobiť zablokovanie motora.</p>

Italiano	English	Français
<p style="text-align: center;">UTILIZZO</p>	<p style="text-align: center;">USE</p>	<p style="text-align: center;">UTILISATION</p>
<p>⚠ ATTENZIONE:</p> <ul style="list-style-type: none"> - Il rasaerba deve essere utilizzato solamente per il taglio di superfici erbose in giardini o parchi. - Non usare il rasaerba se le maglie del sacco raccogliherba sono rotte o intasate di erba. - Arrestare sempre il motore prima di togliere il sacco raccogliherba. <p>NOTA</p> <ul style="list-style-type: none"> - Se l'altezza dell'erba da falciare é eccessiva, effettuare due passaggi: il primo all'altezza massima, il secondo all'altezza desiderata. - Falciare il prato a "chiocciola" dall'esterno verso l'interno (Fig. 74, pag. 37). <p>INDICATORE SACCO PIENO</p> <p>Sopra al sacco raccogli erba è presente un deflettore indicatore di sacco pieno (A, Fig.75, pag.37). Quando il deflettore è alzato (Fig.75, pag.37) sta ad indicare che il sacco si sta riempiendo d'erba. Quando invece il deflettore è abbassato (Fig.76, pag.37) sta ad indicare che il sacco è pieno ed è necessario vuotarlo.</p> <p>USI PROIBITI</p> <ul style="list-style-type: none"> - Il rasaerba non deve essere utilizzato per il taglio di altri materiali, in particolare per materiali che si trovano al di sopra del livello del terreno, per i quali sia necessario sollevare il rasaerba stesso. - Il rasaerba non deve essere utilizzato per tritare rami, o materiali più consistenti dell'erba. - Il rasaerba non deve essere utilizzato per aspirare o raccogliere dal terreno materiali consistenti, polverosi, rifiuti di ogni genere, sabbia o ghiaia. - Il rasaerba non deve essere utilizzato per spianare rilievi o asperità del terreno; la lama non deve mai toccare il terreno stesso. - Il rasaerba non deve essere utilizzato per trasportare, spingere o trainare altri oggetti, carrelli o simili. - È proibito applicare alla presa di forza del rasearba utensili o applicazioni che non siano quelli indicati dal costruttore. 	<p>⚠ WARNING:</p> <ul style="list-style-type: none"> - The lawnmower must only be used for cutting grassy areas in gardens or parks. - Do not use the mower if the bag is worn or clogged with grass. - Stop the engine before taking the grass bag out. <p>NOTE</p> <ul style="list-style-type: none"> - If the grass is too high make two cuts: the first one at maximum height; the second at the desired height. - Mow the lawn in a spiral from the edge to the centre (Fig. 74, pag. 37). <p>FULL-BAG INDICATOR</p> <p>There is a full bag indicator on top of the grass catcher (A, Fig.75, page 37). When the flap is in its raised position (Fig.75, page 37) this means that the grass catcher is collecting grass cuttings. When the flap is in its lowered position (Fig.76, page 37) this means that the grass catcher is full and must be emptied.</p> <p>PROHIBITED USES</p> <ul style="list-style-type: none"> - The lawnmower must not be used for cutting other materials, particularly materials above ground level that require the lawnmower to be raised above the ground. - The lawnmower must not be used to shred branches, nor materials thicker than grass. - The lawnmower must not be used to vacuum or collect dense material, dust, refuse of any kind, sand or gravel from the ground. - The lawnmower must not be used to flatten uneven or bumpy terrain; the blade must never come into contact with the ground. - The lawnmower must never be used to transport, push or tow trailers or other similar objects. - It is prohibited to fit implements or accessories other than those supplied by the manufacturer. 	<p>⚠ ATTENTION:</p> <ul style="list-style-type: none"> - La tondeuse doit être utilisée exclusivement pour tondre des pelouses dans des jardins ou des parcs. - Ne pas faire fonctionner la tondeuse si le sac est usé ou endommagé. - Toujours arrêter le moteur avant d'enlever le sac à herbe. <p>NOTE</p> <ul style="list-style-type: none"> - Si la hauteur de l'herbe est excessive, effectuer deux tontes successives: la première à la hauteur de coupe MAX, la seconde à la hauteur souhaitée. - Tondez votre gazon en "escargot", de l'extérieur vers l'intérieur (Fig. 74, pag. 37). <p>TÉMOIN DE BAC PLEIN</p> <p>Un déflecteur indiquant que le bac est plein (A, Fig.75, page 37) se trouve au-dessus du bac de ramassage. Lorsque le déflecteur est soulevé (Fig.75, page 37), cela signifie que le bac est presque plein. Lorsque le déflecteur est abaissé (Fig.76, page 37), cela signifie que le bac est plein et qu'il faut le vider.</p> <p>OPÉRATIONS INTERDITES</p> <ul style="list-style-type: none"> - La tondeuse ne doit pas être utilisée pour d'autres matériaux, surtout si ces matériaux se trouvent au-dessus du niveau du terrain, ce qui nécessiterait de soulever la tondeuse. - La tondeuse n'est pas conçue pour hacher des branches ou des matériaux plus gros que l'herbe. - Ne pas utiliser la tondeuse pour aspirer ou ramasser des matériaux ou des objets volumineux (déchets, sable ou gravier). - La tondeuse n'est pas conçue pour niveler des reliefs ou des aspérités du terrain ; la lame ne doit jamais toucher le terrain. - Ne pas utiliser la tondeuse pour transporter, pousser ou tracter d'autres objets (tels que des chariots). - Il est interdit de monter des outils ou des applications sur la prise de force de la tondeuse autres que ceux recommandés par le constructeur.

Deutsch	Español	Slovensky
GEBRAUCH	UTILIZACION	POUŽITIE
<p>⚠ ACHTUNG:</p> <ul style="list-style-type: none"> - Der Rasenmäher darf ausschließlich zum Schnitt von Rasenflächen in Gärten oder Parkanlagen verwendet werden. - Benutzen Sie den Mähernicht, wenn der Grasfangsack kaputt oder mit Gras verstopft ist. - Stoppen Sie den Motor, bevor Sie den Grasbehälter abnehmen. <p>ANMERKUNG</p> <ul style="list-style-type: none"> - Falls das Gras zu hoch ist, machen Sie 2 Schnitte: den ersten bei einer max. Höhe von 65 mm, den zweiten bei der gewünschten Höhe. - Mähen Sie den Rasen Kreisförmig von Außen nach innen (Abb. 74, seite 37). <p>ANZEIGE SACKFÜLLUNG</p> <p>Der Deflektor auf dem Grasfangsack zeigt die Sackfüllung an (A, Abb.75, Seite 37). Der gehobene Deflektor (Abb.75, Seite 37) weist auf die ablaufende Sackfüllung hin. Der gesenkte Deflektor (Abb.76, Seite 37) weist darauf hin, dass der Sack voll ist und geleert werden muss.</p> <p>UNZULÄSSIGE VERWENDUNG</p> <ul style="list-style-type: none"> - Der Rasenmäher darf nicht zum Schneiden anderen Materials verwendet werden, besonders nicht von Schnittgut über Bodenhöhe, wozu das Anheben des Rasenmähers erforderlich wäre. - Der Rasenmäher darf nicht zum Zerkleinern von Ästen oder stärkerem Material als Gras eingesetzt werden. - Der Rasenmäher darf nicht zum Saugen bzw. Aufnehmen von festem, staubigem Material, Abfällen, Sand oder Kies verwendet werden. - Der Rasenmäher darf nicht zum Planieren von Bodenvorsprüngen oder -unebenheiten verwendet werden; das Messer darf den Boden niemals berühren. - Der Rasenmäher darf nicht zum Befördern, Anschieben oder Abschleppen anderer Gegenstände wie Anhänger o.dgl. verwendet werden. - An den Abtrieb des Rasenmähers dürfen ausschließlich die Werkzeuge bzw. Geräte lt. Herstellerspezifikation angebaut werden. 	<p>⚠ ATENCIÓN:</p> <ul style="list-style-type: none"> - El cortacésped se debe utilizar solamente para cortar hierba en jardines y parques. - No usar el cortacésped con la bolsa del recogedor rota u obstruida. - Parar siempre el motor para sacar el recogedor. <p>NOTA</p> <ul style="list-style-type: none"> - Si el césped está muy alto efectúe dos pasadas, la primera a la altura máxima, y la segunda a la altura deseada. - Segar el prado a "ceracol", desde el exterior hacia el interior (Fig. 74, pag. 37). <p>INDICADOR DE SACO LLENO</p> <p>Arriba del saco recogedor hay un flap que indica cuando el saco recogedor está lleno (A, Fig.75, pág.37). Cuando el flap está levantado (Fig.75, pág.37) significa que el saco se está llenando. Cuando el flap se baja (Fig.76, pág.37), el saco está lleno y hay que vaciarlo.</p> <p>USOS NO PERMITIDOS</p> <ul style="list-style-type: none"> - El cortacésped no se debe utilizar para cortar otros materiales, sobre todo si se encuentran por encima del nivel del suelo, para lo cual sería necesario levantar la máquina. - El cortacésped no se debe utilizar para triturar ramas o materiales más consistentes que el césped. - El cortacésped no se debe utilizar para aspirar o recoger del suelo materiales consistentes o polvorosos, desechos de cualquier tipo, arena o grava. - El cortacésped no se debe utilizar para allanar salientes o asperezas del terreno, la cuchilla no debe tocar nunca el suelo. - El cortacésped no se debe utilizar para transportar, empujar o remolcar otros objetos, por ejemplo un carro. - No aplicar a la toma de fuerza del cortacésped herramientas o dispositivos que no estén indicados por el fabricante. 	<p>⚠ UPOZORNENIE:</p> <ul style="list-style-type: none"> - Kosačka na trávu sa smie používať výhradne na trávnatých povrchoch v záhradách alebo v parkoch. - Kosačku nepoužívajte, ak sú oká na tkaninovom zbernom koši roztrhnuté (prípadne vylámané na plastovom koši) alebo upchaté trávou. - Pred odobratím zberného koša z kosačky vždy vypnite motor. <p>POZNÁMKA</p> <ul style="list-style-type: none"> - Ak je tráva na kosenie veľmi vysoká, pokoste ju radšej na dvakrát: prvýkrát na maximálnu výšku, druhýkrát na voliteľnú výšku. - Trávník koste na "slimáka" z vonku smerom do vnútra (obr. 74, str. 37). <p>INDIKÁTOR PLNÉHO ZBERNÉHO KOŠA</p> <p>Nad zberným košom trávy je klapka indikujúca naplnenie koša (A, Obr.75, str.37). Keď sa klapka zdvihnutá (Obr.75, str.37), znamená to, že sa koš naplňa trávou. Keď je klapka sklopená (Obr.76, str.37), znamená to, že koš je plný a treba ho vyprázdniť.</p> <p>ZAKÁZANÝ SPÔSOB POUŽÍVANIA</p> <ul style="list-style-type: none"> - Kosačka na trávu sa nesmie používať na sekanie iných materiálov, predovšetkým, ak sú vo vyvýšenej polohe nad terénom, a kvôli ktorým by ste museli kosačku nadvihnúť. - Kosačka na trávu sa nesmie používať na drvenie konárov ani iného materiálu tvrdšieho ako tráva. - Kosačka na trávu sa nesmie používať na nasávanie ani zber tuhého, alebo prachového materiálu, odpadkov akéhokoľvek druhu, piesku ani štrku z terénu. - Kosačka na trávu sa nesmie používať na vyrovňovanie terénu; nôž sa nikdy nesmie dotýkať samotného terénu. - Kosačka na trávu sa nesmie používať na prepravu, tlačenie ani ťahanie iných predmetov, vozíkov a podobne. - Na pohon rotačnej kosačky sa nesmú pripieňovať nástroje ani aplikácie, ktoré nie sú povolené výrobcom.

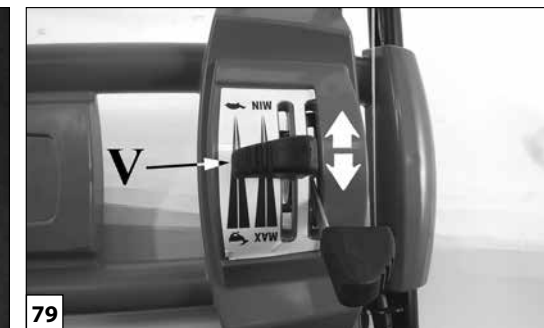
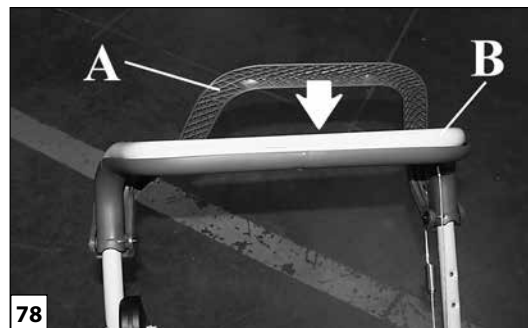
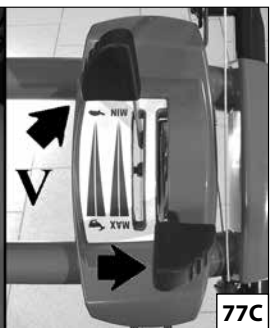
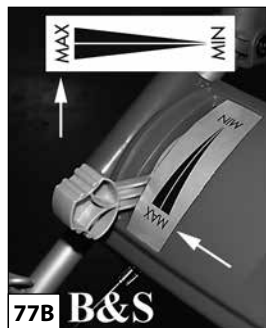
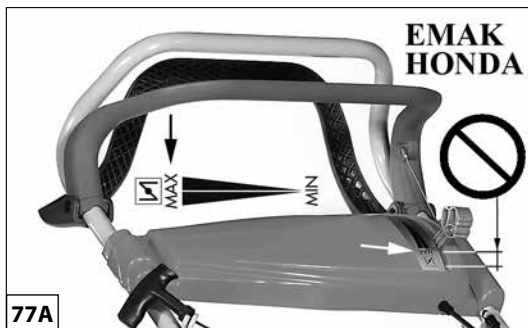

Italiano

English

Français

UTILIZZO - ARRESTO MOTORE

USE - ENGINE STOPPING

UTILISATION - ARRET MOTEUR

FALCIATURA

- Portare il comando acceleratore sulla posizione MAX (Fig. 77 A-B-C), prestando attenzione a non arrivare a fine corsa, perché si rischia di attivare lo starter che potrebbe causare l'ingolfamento del motore.
- Assicurarsi che il variatore di velocità sia nella posizione più lenta (Fig. 77C) (mod. V).
- Portare il comando frizione (A) in contatto con il manubrio (B, Fig. 78).

CUTTING

- Put the throttle lever on the MAX position (Fig. 77 A-B-C), taking care not to reach the limit position, which would otherwise activate the choke and potentially cause the engine to flood.
- Check that the speed control is in the slower position (Fig. 77C) (mod. V).
- Then, pull slowly the clutch lever (A) right back to the handle bar (B, Fig. 78).

TONTE

- Amener l'accélérateur sur la position MAX (Fig. 77 A-B-C), en ayant soin de ne pas le pousser à fond pour ne pas déclencher le starter qui pourrait noyer le moteur.
- S'assurer que le sélecteur de vitesse d'avancement est sur la position (Fig. 77C) (mod. V).
- Amenez la commande d'embrayage (A) au contact du guidon (B, Fig. 78).

Regolare la velocità di avanzamento spostando avanti o indietro il comando di Fig. 79 (mod. V).

Adjust the forward speed by means of the lever (Fig. 79) (mod. V).

Pour régler la vitesse d'avancement, déplacer le sélecteur sur la position souhaité (Fig. 79) (mod. V).

⚠ Prima di arrestare il rasaerba, portare il comando sulla posizione più lenta (Fig. 77C). **La leva deve essere azionata solo quando il rasaerba è in movimento.**

⚠ Before stopping the engine, put the lever on the slower position (Fig. 77C). **The speed control lever has to be moved only when the mower is moving.**

⚠ Avant d'arrêter la tondeuse, ramener sur la position min (Fig. 77C) le sélecteur de vitesse, **qui ne peut être actionné que lorsque la tondeuse est en mouvement.**

REGOLAZIONE ALTEZZA TAGLIO

⚠ Spegner sempre il motore quando si vuole regolare l'altezza di taglio.

ADJUSTING THE CUTTING HEIGHT

⚠ Always stop the engine when you want to adjust the cutting height.

RÉGLAGE DE LA HAUTEUR DE COUPE

⚠ Arrêter le moteur avant de régler la hauteur de coupe.

Impugnare la maniglia (A, Fig.80), schiacciando la leva di sblocco (E) per alzare o abbassare il rasaerba. Si possono scegliere 5 altezze di taglio che vengono indicate sul cursore (F, Fig.81).

Grip handle (A, Fig.80) pressing release lever (E) to raise or lower the lawnmower. There are 5 alternative height settings as shown on slide (F, Fig.81).

Saisir la poignée (A, Fig.80) et enfoncer le levier de déblocage (E) pour soulever ou abaisser la tondeuse. Possibilité de choisir 5 hauteurs de coupe indiquées sur le curseur (F, Fig.81).

ARRESTO DEL MOTORE

- Portare il comando acceleratore sulla posizione MIN (Fig. 82 A-B) **(solo nei modelli che ne sono provvisti).**
- Rilasciare la leva (C, Fig. 83).
- Chiudere il rubinetto carburante **(VEDI LIBRETTO MOTORE) (solo nei modelli che ne sono provvisti).**

ENGINE STOP

- Put the throttle lever on the MIN position (Fig. 82 A-B) **(only on models that are so equipped).**
- Release the lever (C, Fig. 83).
- Close the tank tap **(SEE THE ENGINE MANUAL) (only on models that are so equipped).**

ARRET DU MOTEUR

- Amener l'accélérateur sur la position MIN (Fig. 82 A-B) **(uniquement pour les modèles qui en sont équipés).**
- Relâcher le levier (C, Fig. 83).
- Fermer le robinet du carburant **(VOIR LIVRET MOTEUR) (uniquement pour les modèles qui en sont équipés).**

⚠ ATTENZIONE - Verificare, prima di ogni utilizzo, che il rilascio della leva motore provochi l'arresto del motore in pochi secondi. Fare verificare il corretto tempo di arresto della lama periodicamente da un Centro Assistenza Autorizzato.

⚠ WARNING - Before using the machine, always make sure that the motor stops within a few seconds of the motor lever being released. Have the blade stoppage time periodically tested by an Authorised Service Centre.

⚠ ATTENTION - Avant d'utiliser la tondeuse, s'assurer que le moteur s'arrête immédiatement après avoir relâché le levier. Faire contrôler régulièrement si la lame s'arrête en un temps correct auprès d'un Centre d'Assistance Agréé.

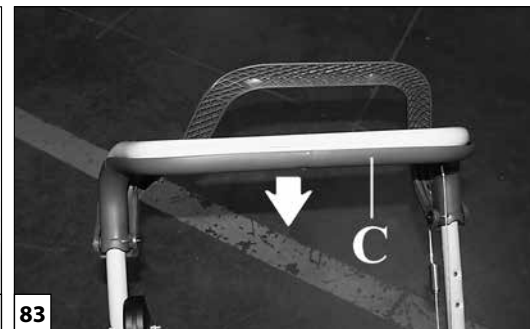
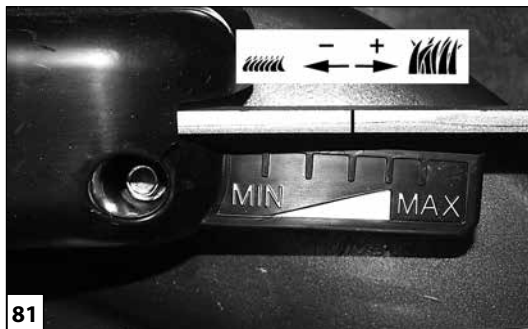
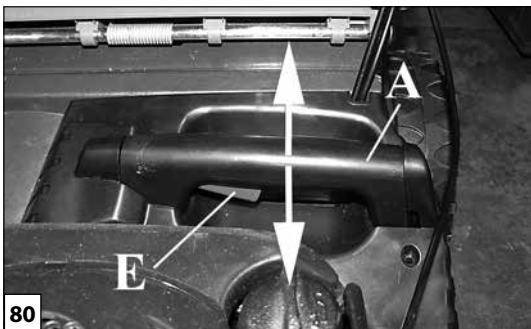

Deutsch

Español

Slovensky

GEBRAUCH - MOTOR ABSTELLEN

SCHNEIDVORGANG

- Stellen Sie die Motorbedienung auf MAX (Abb. 77 A-B-C), achten Sie aber darauf, den Hebel nicht bis auf Anschlag zu drehen, denn sonst könnte der Starter aktiviert werden und den Motor abwürgen.
- Prüfen Sie, daß die Geschwindigkeitsregelung auf der langsamen Position ist (Abb. 77C) (V Modelle).
- Ziehen Sie dann langsam die Fahrtriebsbetätigung (A) zur Griffstange (B, Abb. 78).

Regulieren Sie die Fahrgeschwindigkeit durch den Hebel (Abb. 79) (V Modelle).

⚠ Bevor Sie den Motor abstellen, stellen Sie den Hebel in die Position langsam (Abb. 77C). **Der Geschwindigkeitsregler darf nur betätigt werden, wenn der Mäher läuft.**

EINSTELLUNG DER SCHNITTHÖHE

⚠ Stellen Sie den Motor immer ab, wenn Sie die Schnitthöhe verstellen möchten.

Halten Sie den Griff (A, Abb.80) fest und drücken Sie auf den Entsperrhebel (E) zum Heben oder Senken des Rasenmähers. Sie können 5 Schnitthöhen auswählen und am Schieber (F, Abb.81) ablesen.

ABSTELLEN DES MOTORS

- Stellen Sie die Motorbetätigung auf MIN (Abb. 82 A-B) (**nur in den damit ausgerüsteten Modellen**).
- **Den Hebel (C) entlassen (Abb. 83).**
- Schließen Sie den Benzinhahn (**SIEHE MOTORHANDBUCH**) (**nur in den damit ausgerüsteten Modellen**).

⚠ ACHTUNG – Stellen Sie vor jedem Einsatz sicher, dass der Motor bei Loslassen des Motorhebels in wenigen Sekunden stoppt. Lassen Sie die vorschriftsmäßige Auslaufzeit des Messers regelmäßig durch eine Autorisierte Servicestelle überprüfen.

UTILIZACION - PARADA MOTOR

SIEGA

- Colocar el acelerador en la posición MAX (Fig. 77 A-B-C), con cuidado de no llegar al tope, porque podría activarse el estarter y ahogar el motor.
- Asegurarse de que el variador de velocidad esta en la posición mas lenta (Fig. 77C) (mod. V).
- Presionar la palanca de embrague (A) hasta el manillar (B, Fig. 78).

Regular la velocidad de avance deseada mediante el mando de seleccion de la Fig. 79 (mod. V).

⚠ Antes de parar el cortacesped colocar el selector de velocidad en la posición mas lenta (Fig. 77C). **Accionar el selector de velocidad solamente con el cortacesped en movimiento.**

REGULACION DE LA ALTURA DE CORTE

⚠ Parar siempre el motor, para regular la altura de corte.

Agarrar el asa (A, Fig.80) y presionar la palanca de desbloqueo (E) para subir o bajar el cortacésped. La máquina se puede situar a cinco alturas de corte, que se indican en el cursor (F, Fig.81).

PARO DEL MOTOR

- Poner el mando acelerador en posición MIN (Fig. 82 A-B) (**solo en los modelos que lo incluyen**).
- **Soltar la palanca (C, Fig. 83).**
- Cerrar el grifo de combustible (**VER INSTRUCCIONES MOTOR**) (**solo en los modelos que lo incluyen**).

⚠ ATENCIÓN – Antes de cada uso, comprobar que, al soltar la palanca del motor, éste se pare en pocos segundos. Hacer controlar el tiempo de parada de la cuchilla periódicamente en un centro de asistencia autorizado.

POUŽITIE - VYPNUTIE MOTORA

KOSENIE

- Nastavte plynovú páku do polohy MAX (Obr. 77 A-B-C), pričom dávajte pozor, aby ste sa nedostali až na doraz, pretože tým sa riskuje aktivácia sýtiča, čo by mohlo spôsobiť zahľtenie motora.
- Ubezpečte sa, že regulátor rýchlosti je v najpomalšej polohe (model V, Obr. 77C).
- Ovládač spojky (A) pritiahnite k rukoväti (B, Obr. 78).

Regulátor rýchlosti uveďte na Obr. 79 (model V) dopredu alebo dozadu.

⚠ Pred vypnutím kosačky uveďte regulátor do najpomalšej polohy (Obr. 77C). **Páku manipulujte iba, keď je kosačka v pohybe.**

NASTAVENIE VÝŠKY KOSENIA

⚠ Pri každom nastavení výšky kosenia vždy vypnite motor.

Uchopte rukoväť (A, Obr.80), pričom stlačte uvoľňovaciu páčku (E) na zdvihnutie alebo spustenie kosačky. Možno si vybrať jednu z 5 výšok kosenia, ktoré sú indikované na kurzore (F, Obr.81).

VYPNUTIE MOTORA

- Páku plynu uveďte do polohy MIN (Obr. 82 A-B) (**iba pri modeloch, kde je k dispozícii**).
- **Uvoľnite páku (C, Obr. 83).**
- Uzatvorte palivový kohútik (**POZRI NÁVOD NA MOTOR**) (**iba pri modeloch, kde je k dispozícii**).

⚠ POZOR – Pred každým použitím skontrolujte, či uvoľnenie ovládača brzdy motoru spôsobí zastavenie motora do niekoľkých sekúnd. Správna doba zastavenia noža musí byť kontrolovaná pravidelne v autorizovanom servisnom stredisku.

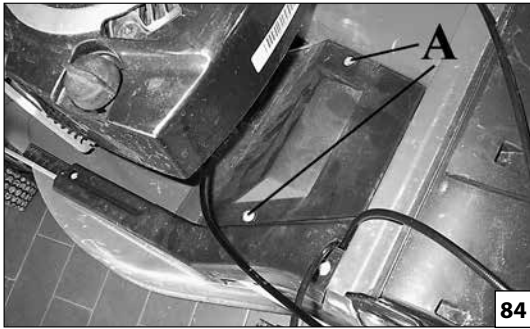

84



85

Italiano

RIMESSAGGIO

⚠ CAUTELA - Leggere il manuale del motore allegato. Contiene informazioni importanti.

⚠ ATTENZIONE - Prima di effettuare qualsiasi pulizia o riparazione, fermare il motore e scollegare la candela.

⚠ Dopo ogni utilizzo della macchina, pulire la parte inferiore evitando, assolutamente, l'impiego di getti d'acqua.

- Assicurarsi che il rubinetto del serbatoio sia ben chiuso (**solo nei modelli che ne sono provvisti**).

- Per facilitare trasporto e rimessaggio, il manubrio può essere piegato: svitare i pomelli ed abbassare la parte superiore del manubrio.

NOTA: prestare attenzione ad evitare pizzicamenti o stiramenti dei cavi.

- Togliere il sacco raccogliherba.

- Svuotare tutto il serbatoio della benzina. Svuotare anche il carburatore lasciando in moto il motore fino ad esaurimento del carburante.

- Pulire la parte sottostante della carcassa.

- Controllare il buon stato della macchina e pulire il filtro dell'aria, ecc.

- Controllare che tutti i bulloni ed i dadi siano ben serrati.

- Applicare grasso od olio motore alle parti soggette a ruggine.

- Mettere il rasaerba in un luogo asciutto, possibilmente con fondo di cemento. Per proteggerlo dall'umidità, potete metterlo su delle assi o su una lamiera.

- Le procedure di messa in servizio dopo un rimessaggio invernale sono le stesse che si effettuano durante l'avvio normale della macchina (pag.20).

- Non lasciate mai il rasaerba in luoghi dove si possono accumulare vapori di combustibile che potrebbero provocare incendi.

- Prima di mettere il rasaerba in un luogo chiuso, lasciate raffreddare il motore.

- Nel caso in cui il serbatoio del carburante deve essere svuotato, effettuare l'operazione all'aperto.

⚠ ATTENZIONE - Pulire il vano variatore (Fig.84-85) dai residui erbori prima del rimessaggio invernale. Per accedere al vano svitare le due viti (A, Fig.84) per togliere la protezione (**solo nei modelli che ne sono provvisti**).

English

STORAGE

⚠ CAUTION - Read the attached engine handbook. Contains important information.

⚠ WARNING - Before performing any cleaning or repair operations, stop the engine and disconnect the spark plug.

⚠ Clean the bottom part of the machine after each use, but never do so using jets of water.

- Make sure that the tank shut-off valve is closed (**only on models that are so equipped**).

- To facilitate transport and storage, the handle can be folded: release knob and fold the upper handle.

NOTE: be careful to prevent pinching or stretching of the cables.

- Remove the grass catcher.

- Drain all the gasoline left in the gas tank. Let the engine run until it stops in order to empty the carburetor.

- Clean the underside of the deck.

- Check the good condition of the mower and clean the air filter.

- Keep all nuts, screws and bolts tight.

- Put some grease or oil on parts subject to rust.

- Store the mower in a dry place, possibly on a cement floor; protect against humidity by putting under it some boards or a plate.

- The procedures for returning the machine to service following winter storage are the same as for starting up during everyday use (page 20).

- Do not leave the mower in places where exhaust gases can accumulate and cause fire.

- Allow the engine to cool before putting the mower into an enclosed place.

- If the fuel tank has to be drained, this should be done outdoors.

⚠ WARNING - Clean the variator area (Fig.84-85) of grass cuttings before winter storage. The access the area undo the two screws (A, Fig.84) to remove the protection (**only on models that are so equipped**).

Français

REMISAGE

⚠ ATTENTION - Lire le manuel du moteur en annexe. Il contient des informations importantes.

⚠ ATTENTION - Avant de nettoyer ou de réparer la tondeuse, arrêter le moteur et détacher la bougie.

⚠ Après avoir utilisé la machine, nettoyez chaque fois la partie du dessous en évitant rigoreusement les jets d'eau.

- S'assurer que le robinet de carburant est bien fermé (**uniquement pour les modèles qui en sont équipés**).

- Pour faciliter le transport et le remisage, le guidon peut être replié: dévisser les écrous et rabattre l'ensemble.

NOTE: faire attention à éviter pincées et étirements du câble.

- Déposer le panier de ramassage.

- Vidanger complètement le carburant restant dans le réservoir. Vider le carburateur, en laissant tourner le moteur jusqu'à son arrêt.

- Nettoyer le dessous du châssis.

- Vérifier le bon état de la machine et nettoyer le filtre à air (Voir livret ci-joint).

- Vérifier le bon serrage de tous les boulons et écrous.

- Enduire de graisse ou d'huile moteur les pièces susceptibles de rouiller.

- Remiser la tondeuse dans un local sec (de préférence sur un sol cimenté). Pour la protéger de l'humidité, placer votre machine sur des planches, ou une tôle.

- Les procédures de mise en service après un remisage hivernal sont les mêmes que pour le démarrage normal de la machine (page 20).

- Ne pas entreposer la tondeuse dans un lieu où les vapeurs d'essence risqueraient de s'accumuler ou d'être en contact avec une flamme ou une étincelle.

- Laisser refroidir le moteur avant d'entreposer la tondeuse dans un endroit clos.

- Si le réservoir à carburant doit être vidé, effectuer l'opération en plein air.

⚠ ATTENTION - Nettoyer le logement de l'inverseur (Fig.84-85) pour éliminer tout résidu d'herbe avant le remisage hivernal. Pour accéder au logement, dévisser les deux vis (A, Fig.84) pour ôter la protection (**uniquement pour les modèles qui en sont équipés**).



Deutsch	Español	Slovensky
<p style="text-align: center;">LAGERUNG</p>	<p style="text-align: center;">ALMACENAJE</p>	<p style="text-align: center;">SKLADOVANIE</p>
<p>⚠️ WARNUNG – Lesen die anliegende Betriebsanleitung des Motors. Sie enthält wichtige Informationen.</p> <p>⚠️ ACHTUNG – Vor jeder Reinigung oder Reparatur sollten Sie den Motor stoppen und die Zündkerze trennen.</p> <p>⚠️ Nach jedem Benutzendes Mähers den unteren Teil reinigen. Dabei unter keinen Umständen einen Wasserstrahl benutzen.</p> <ul style="list-style-type: none"> - Versichern Sie sich, daß der Benzinhahn geschlossen ist (nur in den damit ausgerüsteten Modellen). - Um den Transport und Lagerung zu vereinfachen, kann der Griffholm zu sammengeklappt werden: I,sen Sie den Knopf und klappen Sie den oberen Griffholm ein Anmerkung: Verfahren Sie vorsichtig, um ein Knicken oder Dehnen der Kabel zu vermeiden. ANMERKUNG: Verfahren Sie vorsichtig, um ein Knicken oder Dehnen der Kabel zu vermeiden. - Entfernen Sie den Grasfangbehälter. - Leeren Sie den Benzintank vollständig. Lassen Sie den Motor laufen, bis er stoppt, um den Vergaser zu leeren. - Reinigen Sie die Unterseite des Mähergehäuses. - Prüfen Sie den Zustand des Mähers und reinigen Sie den Luftfilter. - Überprüfen Sie alle Muttern, Schrauben und Bolzen auf festen Sitz. - Geben Sie Fett oder Öl auf Teile, die rosten könnten. - Lagern Sie den Mäher an einem trockenen Ort, möglichst mit Zementboden; schützen Sie ihn gegen Feuchtigkeit, indem Sie Bretter oder eine Platte darunterlegen. - Gehen Sie zur Inbetriebnahme des Geräts nach der Winterpause wie beim normalen Anlassen vor (S. 21). - Lassen Sie den Mäher nie an Orten stehen, wo sich Kraftstoffdämpfe ansammeln und einen Brand verursachen können. - Lassen Sie den Motor abkühlen, bevor Sie den Mäher an einen geschlossenen Ort wegräumen. - Wenn der Kraftstofftank entleert werden muss, muss dieser Vorgang im Freien durchgeführt werden. <p>⚠️ ACHTUNG - Die Grasrückstände im Getrieberaum (Abb.84-85) vor der Winterpause entfernen. Zum Zugriff auf den Getrieberaum die beiden Schrauben (A, Abb.84) lösen und dann den Schutz abnehmen (nur in den damit ausgerüsteten Modellen).</p>	<p>⚠️ PRECAUCIÓN – Lea el manual del motor que se adjunta. Contiene información importante.</p> <p>⚠️ ATENCIÓN – Antes de hacer cualquier operación de limpieza o reparación, pare el motor y desconecte la bujía.</p> <p>⚠️ Después de utilizar la máquina, limpie la parte inferior sin utilizar en absoluto chorros de agua.</p> <ul style="list-style-type: none"> - Asegurarse de que el grifo de combustible esta cerrado (solo en los modelos que lo incluyen). - Para facilitar su manejo y transporte el manillar puede ser plegado: aflojar los pomos y la parte superior del manillar. NOTA: prestar atención a no estirar y/o apretar el cables. - Sacar el recogedor. - Vacie completamente el depósito de combustible. Poner en marcha el motor hasta agotar la gasolina de carburador. - Limpiar la parte inferior de la carcasa. - Revisar el buen estado de la máquina y limpiar el filtro de aire. - Revisar que todos los tornillos y tuercas están bien apretados. - Aplicar grasa o aceite a las piezas que se puedan oxidar. - Guardar la máquina en un lugar seco, si puede ser con el suelo de cemento. Para protegerlo de la humedad colocar sobre una madera y cubrir con una lona. - Las operaciones para utilizar el aparato después de la inactividad invernal son iguales a las que se realizan para la puesta en marcha normal (pág. 21). - No dejar el cortacésped en un lugar donde puedan acumularse vapores de combustible, ya que podrían causar un incendio. - Dejar enfriar el motor antes de guardar el cortacésped en un lugar cerrado. - El depósito de combustible debe vaciarse al aire libre. <p>⚠️ ATENCIÓN - Limpiar el compartimento del variador (Fig.84-85) para eliminar los residuos de césped antes del almacenaje invernal. Para acceder al compartimento, destornillar los dos tornillos (A, Fig.84) y quitar la protección (solo en los modelos que lo incluyen).</p>	<p>⚠️ UPOZORNENIE – Prečítajte si priložený návod na použitie motora. Obsahuje dôležité informácie.</p> <p>⚠️ POZOR – Pred vykonaním akejkoľvek údržby alebo opravy zastavte motor a odpojte kábllovú koncovku zapalovacej sviečky.</p> <p>⚠️ Po každom použití kosačky vyčistite jej spodnú časť napríklad škrabkou, nikdy nie s vodou!</p> <ul style="list-style-type: none"> - Uistite sa, či je palivový kohútik dobre uzavretý (iba pri modeloch, kde je k dispozícii). - Pre uľahčenie prepravy a uskladnenia, môžete rukoväť zložiť: odskrutkujte kridlové matice a sklopte vrchnú časť rukoväte. POZNÁMKA: dávajte pozor, aby sa káble nepricvikli ani nepretrhli. - Odoberte zberný kôš trávy. - Vypustite zvyšné palivo z palivovej nádrže. Vyprázdňte aj karburátor tak, že necháte nechajúc motor v chode až do úplného vyčerpania paliva. - Vyčistite spodnú časť stroja. - Skontrolujte stav stroja, vyčistite vzduchový filter a podobne. - Skontrolujte, či sú všetky skrutky a matice dobre utiahnuté. - Časti, ktoré môžu zhrdzavieť namažte tukom alebo motorovým olejom. - Kosačku uložte na suché miesto, najlepšie s betónovým podkladom. Na ochranu pred vlhkosťou ju môžete umiestniť na dosky alebo pláty. - Postup pred uvedením do prevádzky na jar (po zimnom skladovaní) je rovnaký ako pri bežnom naštartovaní stroja (str.21). - Nikdy nenechajte kosačku na miestach, kde sa môžu nahromadiť výbušné pary, ktoré by mohli spôsobiť požiar. - Pred uložením kosačky do uzavretého priestoru, nechajte motor vychladnúť. - V prípade, ak je potrebné vyprázdniť palivovú nádrž, vykonajte túto činnosť na otvorenom priestore. <p>⚠️ POZOR - Vyčistite priestor prevodovky (Obr.84-85) od zvyškov pokosenej trávy, až potom uložte kosačku na zimu do skladu. Aby ste sa dostali k priestoru prevodovky, odskrutkujte dve skrutky (A, Obr.84) a odstráňte kryt (iba pri modeloch, kde je k dispozícii).</p>

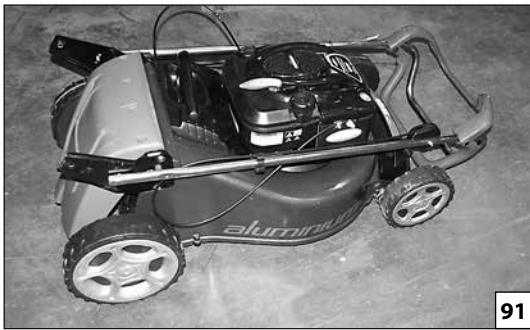

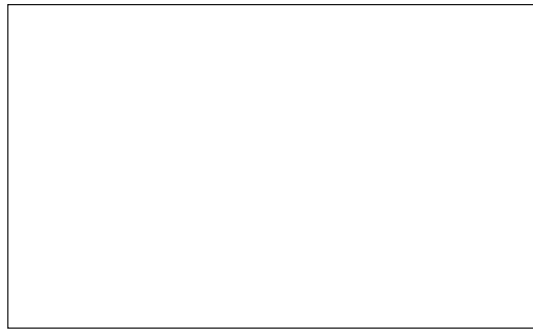

91



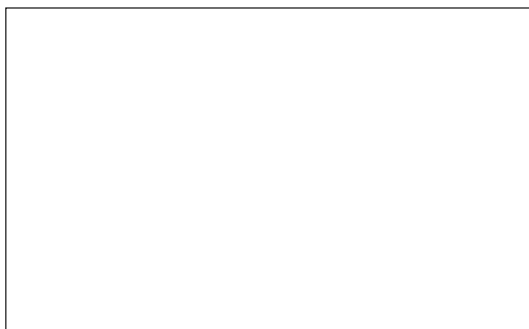



















Italiano	English	Français
<p style="text-align: center;">TRASPORTO</p>	<p style="text-align: center;">TRANSPORTATION</p>	<p style="text-align: center;">TRANSPORT</p>
<p>⚠ CAUTELA - Leggere il manuale del motore allegato. Contiene informazioni importanti.</p> <p>⚠ ATTENZIONE - Prima di effettuare qualsiasi pulizia o riparazione, fermare il motore e scollegare la candela.</p> <ul style="list-style-type: none"> - Assicurarsi che il rubinetto del serbatoio sia ben chiuso (solo nei modelli che ne sono provvisti). - Per facilitare trasporto e rimessaggio, il manubrio può essere piegato: svitare i pomelli ed abbassare la parte superiore del manubrio (Fig. 91). <p>NOTA: prestare attenzione ad evitare pizzicamenti o stiramenti dei cavi.</p> <ul style="list-style-type: none"> - Togliere il sacco raccoglierba. - Svuotare tutto il serbatoio della benzina. Svuotare anche il carburatore lasciando in moto il motore fino ad esaurimento del carburante. - Trasportare il rasaerba a motore spento. <p>⚠ ATTENZIONE - Per il trasporto del rasaerba su veicolo accertarsi del corretto e robusto fissaggio sul veicolo tramite cinghie. Il rasaerba va trasportato in posizione orizzontale, assicurandosi inoltre che non vengano violate le vigenti norme di trasporto per tali macchine. La macchina non deve essere spostata su strada né a spinta, né con il motore avviato. Inoltre non deve essere trainata con automobili, trattori, ecc.</p> <p>DEMOLIZIONE E SMALTIMENTO Buona parte dei materiali impiegati nella costruzione della macchina sono riciclabili; tutti i metalli (acciaio, alluminio, ottone) si possono consegnare ad un normale ferro-recupero. Per informazioni rivolgersi al normale servizio di raccolta di rifiuti della vostra zona. Lo smaltimento dei rifiuti derivati dalla demolizione della macchina dovrà essere eseguito nel rispetto ambientale, evitando di inquinare suolo, aria e acqua.</p> <p>In ogni caso dovranno essere rispettate le locali legislazioni vigenti in materia.</p> <p>All'atto della demolizione della macchina, dovrete distruggere l'etichetta della marcatura CE assieme al presente manuale.</p>	<p>⚠ CAUTION - Read the attached engine handbook. Contains important information.</p> <p>⚠ WARNING - Before performing any cleaning or repair operations, stop the engine and disconnect the spark plug.</p> <ul style="list-style-type: none"> - Make sure that the tank shut-off valve is closed (only on models that are so equipped). - To facilitate transport and storage, the handle can be folded: release knob and fold the upper handle (Fig. 91). <p>NOTE: be careful to prevent pinching or stretching of the cables.</p> <ul style="list-style-type: none"> - Remove the grass catcher. - Drain all the gasoline left in the gas tank. Let the engine run until it stops in order to empty the carburetor. - Only transport the lawnmower with the engine switched off. <p>⚠ WARNING - When transporting the lawnmower on a vehicle, ensure that it is firmly and securely fastened using straps or belts. The lawnmower must be transported in the horizontal position, also ensuring compliance with applicable transport regulations for such machines. The machine must not be moved on the road, neither pushed or with the motor running. Furthermore it must not be towed by cars, tractors, etc.</p> <p>DEMOLITION AND DISPOSAL Most materials used for the machine manufacturing are recyclable; metals (steel, aluminum, and brass) can be delivered to recycling station. For further information contact a recycling station service of your area. Machine disposal must be executed in respect to the environment, avoiding soil, air and water pollution.</p> <p>Local legislation enforced in matter should be respected in any case.</p> <p>When the machine is scrapped also the CE mark label must be destroyed together with this manual.</p>	<p>⚠ ATTENTION - Lire le manuel du moteur en annexe. Il contient des informations importantes.</p> <p>⚠ ATTENTION - Avant de nettoyer ou de réparer la tondeuse, arrêter le moteur et détacher la bougie.</p> <ul style="list-style-type: none"> - S'assurer que le robinet de carburant est bien fermé (uniquement pour les modèles qui en sont équipés). - Pour faciliter le transport et le remisage, le guidon peut être replié: dévisser les écrous et rabattre l'ensemble (Fig. 91). <p>NOTE: faire attention à éviter pincées et étirements du câble.</p> <ul style="list-style-type: none"> - Déposer le panier de ramassage. - Vidanger complètement le carburant restant dans le réservoir. Vider le carburateur, en laissant tourner le moteur jusqu'à son arrêt. - Transporter la tondeuse avec le moteur éteint. <p>⚠ ATTENTION - Pour transporter la tondeuse sur un véhicule, s'assurer qu'elle y est fixée correctement à l'aide de sangles. Transporter la tondeuse en position horizontale et s'assurer également que les consignes pour le transport de ce genre de machines ont été respectées. Ne pas déplacer la tondeuse sur route, ni en la poussant, ni moteur démarré. Ne pas la tracter à l'aide d'une automobile, d'un tracteur, etc.</p> <p>DÉMOLITION ET MISE AU REBUT La plupart des matériaux utilisés dans la fabrication du appareil sont recyclables ; tous les métaux (acier, aluminium, laiton) peuvent être envoyés à la ferraille. Pour tout renseignement, contactez votre service local de collecte des déchets. Les déchets dérivant de la démolition de l'appareil doivent être éliminés en respectant l'environnement, en évitant de polluer le sol, l'eau et l'air</p> <p>Quoi qu'il en soit, il est obligatoire de respecter les normes et législations locales en vigueur.</p> <p>Lors de la démolition du souffleur, détruire également l'étiquette du marquage CE ainsi que le présent manuel.</p>





















Deutsch	Español	Slovensky
<p align="center">TRANSPORT</p>	<p align="center">TRANSPORTE</p>	<p align="center">PREPRAVA</p>
<p>⚠️ WARNUNG – Lesen die anliegende Betriebsanleitung des Motors. Sie enthält wichtige Informationen.</p> <p>⚠️ ACHTUNG – Vor jeder Reinigung oder Reparatur sollten Sie den Motor stoppen und die Zündkerze trennen.</p> <ul style="list-style-type: none"> - Versichern Sie sich, daß der Benzinhahn geschlossen ist (nur in den damit ausgerüsteten Modellen). - Um den Transport und Lagerung zu vereinfachen, kann der Griffholm zu samengeklappt werden: I,sen Sie den Knopf und klappen Sie den oberen Griffholm ein Anmerkung: Verfahren Sie vorsichtig, um ein Knicken oder Dehnen der Kabel zu vermeiden (Fig. 91). <p>ANMERKUNG: Verfahren Sie vorsichtig, um ein Knicken oder Dehnen der Kabel zu vermeiden.</p> <ul style="list-style-type: none"> - Entfernen Sie den Grasfangbehälter. - Leeren Sie den Benzintank vollständig. Lassen Sie den Motor laufen, bis er stoppt, um den Vergaser zu leeren. - Befördern Sie den Rasenmäher bei abgestelltem Motor. <p>⚠️ ACHTUNG – Zum Transport auf Fahrzeugen muss der Rasenmäher mittels Riemen sicher am Fahrzeug befestigt sein. Der Rasenmäher ist waagrecht und gemäß den Transportvorschriften für diese Geräte zu befördern. Das Gerät weder durch Schieben noch bei eingeschaltetem Motor auf der Straße befördern. Es darf darüber hinaus nicht mit Autos, Traktoren usw. abgeschleppt werden.</p> <p>VERSCHROTTUNG UND ENTSORGUNG Die meisten Bauteile der Maschine sind recyclebar; alle Metalle (Stahl, Aluminium, Messing) können in einem normalen Schrotthandel abgegeben werden. Für Informationen wenden Sie sich bitte an den normalen Müllentsorgungsdienst Ihres Gebietes. Die Entsorgung der durch die Verschrottung des Gerätes entstehenden Abfälle muss umweltgerecht ohne Verunreinigung von Boden, Luft und Wasser erfolgen.</p> <p>Die einschlägigen örtlichen Bestimmungen müssen in jedem Fall beachtet werden.</p> <p>Zerstören Sie bei der Verschrottung des Geräts das CE-Kennzeichen auf dem Gerät und das vorliegende Handbuch.</p>	<p>⚠️ PRECAUCIÓN – Lea el manual del motor que se adjunta. Contiene información importante.</p> <p>⚠️ ATENCIÓN – Antes de hacer cualquier operación de limpieza o reparación, pare el motor y desconecte la bujía.</p> <ul style="list-style-type: none"> - Asegurarse de que el grifo de combustible esta cerrado (solo en los modelos que lo incluyen). - Para facilitar su manejo y transporte el manillar puede ser plegado: aflojar los pomos y la parte superior del manillar (Fig. 91). <p>NOTA: prestar atención a no estirar y/o apretar el cables.</p> <ul style="list-style-type: none"> - Sacar el recogedor. - Vacie completamente el depósito de combustible. Poner en marcha el motor hasta agotar la gasolina de carburador. - Transportar el cortacésped con el motor apagado. <p>⚠️ ATENCIÓN – Para transportar el cortacésped en un vehículo, sujetarlo firmemente con correas. El cortacésped se debe transportar en posición horizontal, respetando todas las normas vigentes para el transporte de estas máquinas. La máquina no se debe transportar por carretera, ni con su propia tracción ni por empuje. Tampoco se la debe remolcar con un vehículo (automóvil, tractor, etc.).</p> <p>DESGUACE Y DESECHO DEL EQUIPO Muchos de los materiales utilizados para realizar la máquina son reciclables; todos los metales (acero, aluminio, latón) pueden entregarse a un depósito de chatarra. Para información, consulte con el servicio de recolección de residuos de su zona. Deseche los restos de la máquina con arreglo a las normas de protección medioambiental, evitando contaminar el suelo, el aire y el agua.</p> <p>En cualquier caso, respete la legislación en la materia.</p> <p>En el momento de desechar la máquina, destruya la etiqueta del marcado CE y también este manual.</p>	<p>⚠️ UPOZORNENIE – Prečítajte si priložený návod na použitie motora. Obsahuje dôležité informácie.</p> <p>⚠️ POZOR – Pred vykonaním akéhokoľvek čistenia alebo opravy zastavte motor a odpojte káblóvú koncovku zapalovacej sviečky.</p> <ul style="list-style-type: none"> - Uistite sa, či je palivový kohútik dobre uzavretý (iba pri modeloch, kde je k dispozícii). - Pre uľahčenie prepravy a uskladnenia, môžete rukoväť zložiť: odskrutkujte krídlové matice a sklopte vrchnú časť rukoväte (Obr. 91). <p>POZNÁMKA: dávajte pozor, aby sa káble nepricvikli ani neprethli.</p> <ul style="list-style-type: none"> - Odoberte zberný kôš trávy. - Vyprázdnite aj karburátor tak, že necháte motor v chode až do úplného vyčerpania paliva. - Kosačku na trávu prepravujte s vypnutým motorom. <p>⚠️ POZOR – Pri preprave kosačky na trávu na/vo vozidle skontrolujte správne a dostatočne silné upevnenie remeňmi. Kosačka na trávu sa musí prepravovať vo vodorovnej polohe, pričom sa uistite, že nebudú porušené platné normy pre prepravu strojových zariadení. Stroj sa nesmie premiestňovať po ceste ani tlačéním ani s naštartovaným motorom. Okrem toho sa nesmie ťahať v závese za automobilmi, traktormi a podobne.</p> <p>DEMONTÁŽ A LIKVIDÁCIA Väčšina materiálov použitých pri výrobe kosačky je recyklovateľná; všetky kovy (ocel, hliník, mosadz) možno odovzdať v zberni druhotných surovín. Informácie dostanete v zberni odpadov v mieste vášho bydliska. Likvidáciu stroja treba vykonať v súlade s platnými predpismi na ochranu životného prostredia, aby sa predišlo kontaminácii pôdy, vzduchu a vody.</p> <p>V každom prípade bude treba dodržať platné predpisy.</p> <p>Pri likvidácii stroja zničte štítok s označením CE spolu s týmto návodom.</p>

Italiano	English	Français
<p style="text-align: center;">MANUTENZIONE</p>	<p style="text-align: center;">MAINTENANCE</p>	<p style="text-align: center;">ENTRETIEN</p>
<p>CONFORMITÀ DELLE EMISSIONI GASSOSE</p> <p>Questo motore, incluso il sistema di controllo delle emissioni, deve essere gestito, utilizzato e sottoposto a manutenzione in conformità alle istruzioni fornite nel manuale dell'utente al fine di mantenere le prestazioni delle emissioni entro i requisiti legali applicabili alle macchine mobili non stradali.</p> <p>Non deve verificarsi alcuna manomissione intenzionale o uso improprio del sistema di controllo delle emissioni del motore.</p> <p>Il funzionamento, l'uso o la manutenzione errati del motore o della macchina potrebbero comportare possibili malfunzionamenti del sistema di controllo delle emissioni fino al punto in cui i requisiti legali applicabili non sono rispettati; in tal caso deve essere intrapresa un'azione immediata per correggere i malfunzionamenti del sistema e ripristinare i requisiti applicabili.</p> <p>Esempi, non esaustivi, di funzionamento, uso o manutenzione errati sono:</p> <ul style="list-style-type: none"> - Forzare o rompere i dispositivi per dosare il carburante; - Uso di carburante e / o olio motore non rispondenti alle caratteristiche indicate nel capitolo AVVIAMENTO / CARBURANTE; - Uso di pezzi di ricambio non originali, ad esempio candele, ecc.; - Mancanza o manutenzione inadeguata dell'impianto di scarico, compresi intervalli di manutenzione errati per marmitta, candela, filtro dell'aria, ecc. <p> ATTENZIONE - La manomissione di questo motore rende la certificazione UE sulle emissioni non più valida.</p>	<p>EMISSIONS COMPLIANCE</p> <p>This engine, including the emissions control system, must be operated, used and maintained in accordance with the instructions provided in the user's manual in order to maintain the emissions performance within the legal requirements applicable to non-road mobile machinery.</p> <p>No deliberate tampering with or misuse of the engine emissions control system has to take place.</p> <p>Incorrect operation, use or maintenance of the engine or of the non-road mobile machinery could result in possible malfunctions of the emissions control system to a point where the legal requirements applicable are not respected; in such case a prompt action must be taken in order to rectify the system's malfunctions and restore the applicable requirements.</p> <p>Examples, not exhaustive, of incorrect operation, use or maintenance are:</p> <ul style="list-style-type: none"> - Forcing or breaking the devices for metering the fuel; - Use of fuel and/or engine oil not fulfilling the characteristics shown in the chapter STARTER / FUELING; - Use of not original spare parts, for example spark plug, etc.; - Missing or improper maintenance of the exhaust system, including incorrect timing of maintenance for muffler, spark plug, air filter, etc. <p> WARNING – Tampering with this engine makes the EU emissions certification no more valid.</p>	<p>CONFORMITÉ DES ÉMISSIONS GAZEUSES</p> <p>Ce moteur, incorporé au système de contrôle des émissions, doit être géré, utilisé et entretenu conformément aux instructions citées dans le manuel de l'utilisateur de sorte que les performances en matière d'émissions respectent les lois applicables aux engins mobiles non routiers.</p> <p>Le système de contrôle des émissions du moteur ne doit faire l'objet d'aucune manipulation frauduleuse intentionnelle et doit toujours être utilisé correctement.</p> <p>Tout fonctionnement, utilisation et entretien incorrect de la machine risque de compromettre le système de contrôle des émissions au point de ne plus respecter les lois applicables ; dans ce cas, réparer immédiatement toute anomalie du système et rétablir les conditions applicables.</p> <p>Quelques exemples, incomplets, de fonctionnement, utilisation ou entretien incorrects :</p> <ul style="list-style-type: none"> - Forcer ou casser les dispositifs de dosage du carburant ; - Utiliser du carburant et/ou de l'huile moteur ne répondant pas aux caractéristiques citées au chapitre DÉMARRAGE/CARBURANT ; - Utiliser des pièces de rechange non originales, par exemple des bougies, etc. ; - Ne pas procéder, ou procéder de façon incorrecte, à l'entretien du système d'échappement ; ne pas respecter les intervalles d'entretien du pot d'échappement, de la bougie, du filtre à air, etc. <p> ATTENTION - Si ce moteur a fait l'objet d'une manipulation frauduleuse, la certification UE sur les émissions perd sa validité.</p>

Deutsch	Español	Slovensky
INSTANDHALTUNG	MANTENIMIENTO	ÚDRŽBA
<p>KONFORMITÄT DER ABGASEMISSIONEN</p> <p>Dieser Motor, einschließlich seines Emissionskontrollsystems, muss gemäß den Anweisungen der Betriebsanleitung verwaltet, gebraucht und gewartet werden, um die gesetzlich vorgeschriebenen Abgasgrenzwerte für selbstfahrende Arbeitsmaschinen ohne Straßenzulassung einzuhalten.</p> <p>Jeder unbefugte Eingriff am Emissionskontrollsystem des Motors bzw. dessen nicht bestimmungsgemäße Verwendung ist untersagt.</p> <p>Fehler bei Betrieb, Gebrauch oder Wartung des Motors oder der Maschine können u. U. so schwere Funktionsstörungen des Abgaskontrollsystems verursachen, dass die anwendbaren Rechtsvorschriften nicht mehr erfüllt sind. In diesem Fall sind sofortige Maßnahmen zu ergreifen, um die Systemstörung zu beheben und die Emissionen wieder unter die vorgeschriebenen Grenzwerte zu senken.</p> <p>Einige Beispiele für falschen Betrieb, Gebrauch und falsche Wartung sind u. a.:</p> <ul style="list-style-type: none"> - Überlasten oder Beschädigen der Kraftstoffdosiervorrichtungen - Verwendung von Kraftstoff bzw. Motoröl, deren Eigenschaften nicht den Vorgaben im Kapitel MOTORSTART / KRAFTSTOFF entsprechen - Verwendung von Nicht-Originalteilen, z. B. Kerzen usw. - mangelnde oder mangelhafte Wartung der Auspuffanlage sowie Missachtung der Wartungsintervalle für Auspuff, Kerze, Luftfilter usw. <p> ACHTUNG - Durch eigenmächtige Eingriffe an diesem Motor verliert das EU-Emissionszertifikat seine Gültigkeit.</p>	<p>CONFORMIDAD DE LAS EMISIONES GASEOSAS</p> <p>Este motor, incluido el sistema de control de las emisiones, debe gestionarse, utilizarse y someterse a mantenimiento en conformidad con las instrucciones dadas en el manual del usuario, a los fines de contener las emisiones dentro de los límites legales aplicables a las máquinas móviles no viales.</p> <p>No se debe hacer ningún intento de manipulación indebida ni un uso inadecuado del sistema de control de las emisiones del motor.</p> <p>El funcionamiento, el uso o el mantenimiento incorrectos del motor o de la máquina pueden causar fallos del sistema de control de las emisiones hasta el punto de que no se respeten los límites legales aplicables. En tal caso, se debe actuar de inmediato para corregir los desperfectos del sistema y restablecer los valores adecuados.</p> <p>Algunos ejemplos, no exhaustivos, de funcionamiento, uso o mantenimiento incorrectos son:</p> <ul style="list-style-type: none"> - forzamiento o rotura de los dispositivos de dosificación del combustible; - uso de combustible o aceite del motor que no tengan las características indicadas en el capítulo ARRANQUE / COMBUSTIBLE; - uso de recambios no originales, por ejemplo, las bujías; - mantenimiento inadecuado o nulo del sistema de escape, incluida una frecuencia incorrecta de mantenimiento del silenciador, de la bujía, del filtro de aire, etc. <p> ATENCIÓN - La manipulación indebida de este motor invalida la certificación UE sobre las emisiones.</p>	<p>SÚLAD PLYNOVÝCH EMISÍÍ</p> <p>Tento motor, vrátane kontrolného systému emisií, musíte riadiť, používať a vykonávať na ňom údržbu podľa pokynov uvedených v príručke používateľa s cieľom udržiavať hladinu emisií v rámci požiadaviek právnych noriem platných pre pojazdné stroje, ktoré nejazdia po ceste.</p> <p>Na kontrolnom systéme emisií motora sa nesmie vykonávať žiadna vedomá úprava ani sa s ním nesmie nesprávne zaobchádzať.</p> <p>Nesprávna prevádzka, používanie alebo údržba motora alebo stroja by mohli spôsobiť závažné poruchy kontrolného systému emisií, následkom ktorých sa môže porušiť dodržiavanie platných predpisov. V takom prípade sa musia poruchy systému ihneď napraviť a obnoviť dodržiavanie požiadaviek platných predpisov.</p> <p>Uvádžame niekoľko príkladov nesprávnej prevádzky, používania alebo údržby:</p> <ul style="list-style-type: none"> - pôsobiť silou na zariadenia na dávkovanie paliva alebo ich zlomiť; - používať palivo a/alebo motorový olej, ktoré nezodpovedajú charakteristikám uvedeným v kapitole ŠARTOVANIE/PALIVO; - používanie neoriginálnych náhradných dielov, napríklad sviečok a pod.; - nevykonávanie údržby alebo nedostatočná údržba zariadenia výfuku, vrátane nesprávnych intervalov údržby výfuku, sviečky, vzduchového filtra a pod. <p> POZOR - Manipulácia motora spôsobí stratu platnosti certifikátu EÚ na emisie.</p>

Italiano	English	Français
<p style="text-align: center;">MANUTENZIONE</p>	<p style="text-align: center;">MAINTENANCE</p>	<p style="text-align: center;">ENTRETIEN</p>
<p>Per un ottimale funzionamento del Vs. rasaerba nel tempo e per una migliore qualità del Vs. lavoro, seguite scrupolosamente i seguenti consigli per registrazioni ed operazioni di manutenzione.</p> <p>UTILIZZARE SOLTANTO PARTI DI RICAMBIO ORIGINALI</p> <p> CAUTELA - Leggere il manuale del motore allegato. Contiene informazioni importanti.</p> <p> ATTENZIONE - Prima di effettuare qualsiasi pulizia o riparazione, fermare il motore e scollegare la candela.</p> <p>MANUTENZIONE DEL DISPOSITIVO DI TAGLIO</p> <p>MANUTENZIONE STRAORDINARIA È opportuno, a fine stagione se con uso intenso, ogni due anni con uso normale provvedere ad un controllo generale da eseguirsi con un tecnico specializzato della rete di assistenza.</p> <p> ATTENZIONE! – Tutte le operazioni di manutenzione non riportate sul presente manuale devono essere effettuate da un'officina autorizzata. Per garantire un costante e regolare funzionamento del rasaerba, ricordate che le eventuali sostituzioni delle parti di ricambio dovranno essere effettuate esclusivamente con RICAMBI ORIGINALI.</p> <p> Eventuali modifiche non autorizzate e/o l'uso di accessori non originali possono causare lesioni gravi o mortali all'operatore o a terzi.</p> <p> Maneggiare le lame sempre con molta cautela. Indossare sempre dei guanti protettivi.</p> <ul style="list-style-type: none"> - Sostituire le parti usurate o danneggiate. - Dopo ogni utilizzo della macchina, pulire la parte inferiore dai residui di erba. - Mantenere il tagliente della lama sempre ben affilato. - Una lama non affilata non Vi permetterà di ottenere un taglio di buona qualità. <p> Una lama deformata o rovinata deve essere sostituita.</p>	<p>In order to achieve the best performance from your lawnmower in the years to come and at the same time to produce high quality work, read carefully the following advices for adjustments and maintenance.</p> <p>USE ONLY ORIGINAL PARTS</p> <p> CAUTION – Read the attached engine handbook. Contains important information.</p> <p> WARNING – Before performing any cleaning or repair operations, stop the engine and disconnect the spark plug.</p> <p>MAINTENANCE OF THE CUTTING EQUIPMENT</p> <p>EXTRA MAINTANANCE ADVISABLE It is advisable to inspect the machine by a specialized technician at an authorized service network at the end of season, if used intensively, and every two years if with normal use.</p> <p> WARNING! – Any maintenance operations not specifically dealt with in this manual must be carried out by an authorised service centre. To ensure that your lawnmower continues to function correctly, use only ORIGINAL REPLACEMENT PARTS.</p> <p> Any unauthorized changes and/or use of non-original replacement parts may result in serious injury or death to the operator or third parties.</p> <p> Take care when handling the blade. Always wear protective gloves.</p> <ul style="list-style-type: none"> - Replace worn or damaged parts. - Clean mower thoroughly after each mowing. - Keep a sharp edge on the blade. - A blade without a sharp edge will not make a good cut. <p> A worn or damaged blade can be dangerous: replace it.</p>	<p>La durée de vie de votre tondeuse ainsi que la qualité de votre travail dépendent en grande partie du respect des réglages et des règles d'entretien préconisée ci-dessous.</p> <p>N'UTILISER QUE DES PIÈCES D'ORIGINE</p> <p> ATTENTION – Lire le manuel du moteur en annexe. Il contient des informations importantes.</p> <p> ATTENTION – Avant de nettoyer ou de réparer la tondeuse, arrêter le moteur et détacher la bougie.</p> <p>ENTRETIEN DU SYSTEME DE COUPE</p> <p>ENTRETIEN EXCEPTIONNEL À la fin de la saison, si l'appareil a fait l'objet d'un usage intense, ou tous les deux ans en cas d'usage normal, faites contrôler l'appareil par un technicien spécialisé du réseau d'assistance.</p> <p> ATTENTION! – Les opérations de maintenance et d'entretien non reprises dans le présent manuel devront être effectuées par un agent agréé. Pour assurer le fonctionnement de la tondeuse, remplacer les composants par des PIÈCES ORIGINALES.</p> <p> Toute modification non autorisée et/ou utilisation d'accessoires non originaux peut entraîner des blessures graves ou mortelles à l'opérateur ou à des tiers.</p> <p> Toujours manipuler les lames avec prudence. Porter des gants de protection épais.</p> <ul style="list-style-type: none"> - Remplacer les parties usurées ou endommagées. - Après chaque tonte, nettoyer la tondeuse de tous les débris qui y adhèrent. - Pour obtenir un travail de qualité, veiller à ce que les bords d'attaque de la lame soient toujours bien affûtés. - Une lame émoussée ne permet pas d'obtenir une coupe franche de l'herbe. <p> Une lame déformée ou endommagée doit être remplacée.</p>

Deutsch	Español	Slovensky
<p style="text-align: center;">WARTUNG</p>	<p style="text-align: center;">MANTENIMIENTO</p>	<p style="text-align: center;">ÚDRŽBA</p>
<p>Sie haben ein Qualitätsprodukt erworben. Um in den kommenden Jahren an Ihrem Mäher Freude zu haben und immer eine optimale Leistungsausbeute zu erzielen, lesen Sie sorgfältig folgende Ratschläge für Einstellung und Instandhaltungsarbeiten.</p> <p>BENUTZEN SIE NUR ORIGINALTEILE</p> <p> WARNUNG – Lesen die anliegende Betriebsanleitung des Motors. Sie enthält wichtige Informationen.</p> <p> ACHTUNG – Vor jeder Reinigung oder Reparatur sollten Sie den Motor stoppen und die Zündkerze trennen.</p> <p>INSTANDHALTUNG DER SCHNEIDAUSRÜSTUNG</p> <p>AUSSERORDENTLICHE WARTUNG Bei intensivem Gebrauch sollte am Ende der Saison bzw. bei normalem Gebrauch alle zwei Jahre eine Generalinspektion durch eine Fachkraft des Kundendienstnetzes ausgeführt werden.</p> <p> ACHTUNG! – Alle in dieser Anleitung beschriebenen Wartungsarbeiten dürfen nur in einer autorisierten Fachwerkstatt durchgeführt werden. Um einen langfristig einwandfreien Betrieb des Rasenmähers zu gewährleisten, dürfen Sie zum Austausch von Teilen ausschließlich ORIGINAL-ERSATZTEILE verwenden.</p> <p> Nicht autorisierte Umrüstungen bzw. der Einsatz von nicht originale Zubehör können schwere oder sogar tödliche Unfälle des Anwenders oder von Drittpersonen verursachen.</p> <p> Vorsicht beim Umgang mit dem Messer. Tragen Sie immer Schutzhandschuhe.</p> <ul style="list-style-type: none"> - Abgenutzte bzw. beschädigte Teile sind sofort zu ersetzen. - Reinigen Sie den Mäher gründlich nach jedem Mähen. - Achten Sie immer auf ein gut geschärftes Messer (Nachschleifen nur durch einen Fachbetrieb). - Ein gebrauchtes oder beschädigtes Messer kann gefährlich sein: Ersetzen Sie es. <p> Es stumpfes Messer macht keinen guten Schnitt. Benutzen Sie nur Originalschneidwerkzeuge, da sonst der Hersteller für Unfälle, die durch das Messer verursacht sind, nicht haftet.</p>	<p>Para conseguir un optimo funcionamiento de su cortacésped, una mayor duración y una mejor calidad de trabajo, siga los consejos que seguidamente damos para el mantenimiento.</p> <p>UTILIZAR SOLO RECAMBIOS ORIGINALES</p> <p> PRECAUCIÓN – Lea el manual del motor que se adjunta. Contiene información importante.</p> <p> ATENCIÓN – Antes de hacer cualquier operación de limpieza o reparación, pare el motor y desconecte la bujía.</p> <p>MANTENIMIENTO DEL DISPOSITIVO DE CORTE</p> <p>MANTENIMIENTO EXTRAORDINARIO Se aconseja hacer revisar el equipo por un técnico especializado del servicio de asistencia, todos los años si el uso es intensivo o cada dos años si el uso es normal.</p> <p> ¡ATENCIÓN! - Todas las operaciones de mantenimiento no indicadas en este manual deben ser realizadas por un taller autorizado. Para garantizar la duración y las prestaciones del cortacésped, es indispensable utilizar RECAMBIOS ORIGINALES.</p> <p> Eventuales modificaciones no autorizadas y/o el uso de accesorios no originales pueden causar lesiones graves o mortales al operador o a terceros.</p> <p> Maneje las cuchillas con mucho cuidado. Utilice siempre guantos de protección.</p> <ul style="list-style-type: none"> - Sustituir las piezas desgastadas o dañadas. - Después de su utilización limpiar la parte inferior de la máquina de residuos de césped. - Mantener el borde de la cuchilla siempre afilado. - Una cuchilla mal afilada no permite obtener un corte de calidad. <p> Una cuchilla deformada u oxidada debe ser sustituida.</p>	<p>Pre optimálny výkon vašej kosačky a pre lepšiu kvalitu vašej práce dodržujte nasledujúce rady.</p> <p>POUŽÍVAJTE IBA ORIGINÁLNE NÁHRADNÉ DIELY</p> <p> UPOZORNENIE – Prečítajte si priložený návod na použitie motora. Obsahuje dôležité informácie.</p> <p> POZOR – Pred vykonaním akéhokoľvek čistenia alebo opravy zastavte motor a odpojte kábluú koncovku zapalovacej sviečky.</p> <p>ÚDRŽBA KOSIACEHO MECHANIZMU</p> <p>MIMORIADNA ÚDRŽBA Po ukončení sezóny, po intenzívnom používaní alebo vždy po dvoch rokoch bežného používania zabezpečte generálnu kontrolu, ktorú musí vykonať špecializovaný technik autorizovaného strediska.</p> <p> POZOR! - Všetky operácie údržby, ktoré nie sú uvedené v tomto návode, musia byť vykonané v autorizovanom servisnom stredisku. Na zaručenie stálej a pravidelnej prevádzky kosačky na trávu nezabudnite, že pri prípadnej výmene náhradných dielov bude nevyhnutné použiť výhradne ORIGINÁLNE NÁHRADNÉ DIELY.</p> <p> Prípadné nepovolené modifikácie a/alebo použitie neoriginálnych častí príslušenstva, môže spôsobiť vážne alebo aj smrteľné poranenia obsluhujúceho pracovníka alebo tretích osôb.</p> <p> S nožom manipulujte s maximálnou opatrnosťou. Používajte vždy ochranné rukavice.</p> <ul style="list-style-type: none"> - Vymeňte opotrebované alebo poškodené časti. - Po každom použití kosačky vyčistite jej spodnú časť od zvyškov trávy. - Ostrie noža udržiavajte vždy dobre naostrené. - Nenaostrený nôž vám neumožní rez dobrej kvality. <p> Zdeformovaný, alebo poškodený nôž je potrebné ihneď vymeniť.</p>

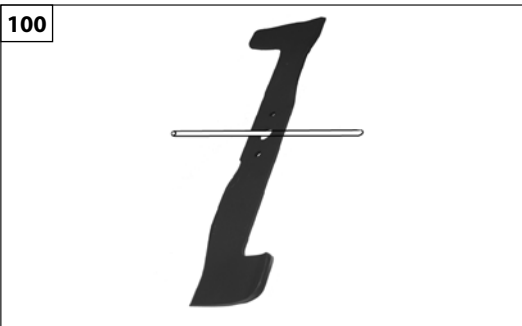
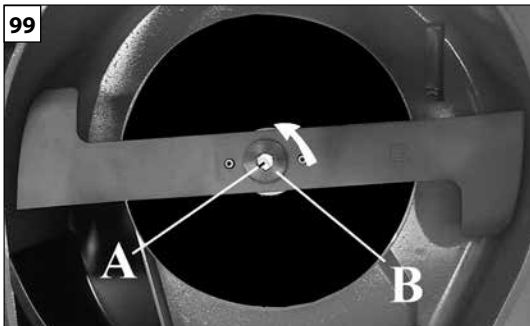

Italiano	English	Français
<p style="text-align: center;">MANUTENZIONE</p>	<p style="text-align: center;">MAINTENANCE</p>	<p style="text-align: center;">ENTRETIEN</p>
<p>⚠ ATTENZIONE!</p> <ul style="list-style-type: none"> - Spegner il motore e verificare che tutte le parti in movimento siano ferme, - Scollegare la pipetta dalla candela, - Togliere la benzina dal serbatoio, - Smontare il sacco raccogliherba, - Inclinare sul lato posteriore il rasaerba, senza mai capovolgerlo. <p>LAMA</p> <p>⚠ ATTENZIONE – Lavorare con guanti di protezione per verificare lo stato delle lame.</p> <p>⚠ ATTENZIONE – Verificare periodicamente che il bullone (A, Fig.99) sia serrato a 35 Nm (3.5 kgm).</p> <p>Se con il trascorrere del tempo la falciatura dell'erba non è più soddisfacente, probabilmente le lame hanno bisogno di essere affilate. Una lama male affilata strappa l'erba e provoca un ingiallimento del prato. Se le lame sono danneggiate o storte devono essere sostituite.</p> <ul style="list-style-type: none"> - L'affilatura delle lame è un'operazione molto delicata. Se non viene tenuto conto della perfetta equilibratura delle stesse (Fig.100), possono causare vibrazioni anomale che portano all'allentamento delle lame con pericolose conseguenze per l'operatore. - Le lame devono essere montate con il giusto verso. Il montaggio sbagliato può causare un errato serraggio con conseguente allentamento delle lame durante il lavoro con pericolose conseguenze per l'operatore. <p>Per questi motivi l'equilibratura e la sostituzione delle lame deve essere effettuata da un nostro Centro Assistenza Autorizzato.</p>	<p>⚠ WARNING!</p> <ul style="list-style-type: none"> - Stop the engine and make certain that all moving parts are at a complete standstill, - Disconnect the cap from the spark plug, - Remove the fuel from the tank, - Remove the clippings bag, - Lean the mower on the rear side, never turn it upside-down. <p>BLADE</p> <p>⚠ WARNING – Work with protective gloves when checking the condition of the blade.</p> <p>⚠ WARNING – Periodically check that the bolt (A, Fig.99) is tightened to 35 Nm (3.5 kgm).</p> <p>If the grass mowing becomes unsatisfactory as time goes by, the blades probably need to be sharpened. A poorly sharpened blade pulls out the grass and makes the lawn turn yellow. If the blades are damaged or crooked, they have to be replaced.</p> <ul style="list-style-type: none"> - Sharpening the blades is a very delicate operation. If their perfect balance is not taken into consideration (Fig.100), they can cause abnormal vibrations that cause the blades to become loose, with consequent danger for the operator. - The blades must be assembled with the right angle. Erroneous assembly can cause incorrect tightening, with consequent loosening of the blades when working, with dangerous consequences for the operator. <p>This is why the blades must be balanced and replaced by one of our Authorised Assistance Centres.</p>	<p>⚠ ATTENTION !</p> <ul style="list-style-type: none"> - Arrêter le moteur et s'assurer que toutes les pièces mobiles sont arrêtées, - Détacher la pipette de la bougie, - Vider le réservoir de l'essence qu'il contient, - Démontez le sac de récupération de l'herbe, - Incliner la tondeuse vers l'arrière sans jamais la retourner. <p>LAME</p> <p>⚠ ATTENTION – Porter des gants de protection pour vérifier l'état des lames.</p> <p>⚠ ATTENTION – Vérifier régulièrement que le boulon (A, Fig.99) est serrés à 35 Nm (3,5 kgm).</p> <p>Aiguiser les lames dès que l'herbe ne semble plus fauchée correctement. Une lame mal aiguisée arrache l'herbe et fait jaunir la pelouse. Remplacer les lames dès qu'elles sont endommagées ou tordues.</p> <ul style="list-style-type: none"> - Aiguiser les lames représente une opération très délicate. Respecter impérativement leur équilibrage (Fig.100) pour éviter toute vibration qui risque de les desserrer et mettre l'opérateur en danger. - Monter les lames dans le bons sens. Si elles ne sont pas montées correctement, le serrage s'avèrera incomplet ce qui peut mettre l'opérateur en danger. <p>Pour ces raisons, nous vous conseillons de vous adresser à l'un de nos Centres d'Assistance Agréé pour remplacer ou équilibrer les lames.</p>

--	--	--	--

Deutsch	Español	Slovensky
WARTUNG	MANTENIMIENTO	ÚDRŽBA
<p>⚠ ACHTUNG!</p> <ul style="list-style-type: none"> - Den Motor abstellen und kontrollieren, ob alle beweglichen Teile stillstehen, - Das Röhrchen von der Zündkerze trennen, - Benzintank leeren, - Grasfangsack entfernen, - Den Rasenmäher nach hinten neigen, aber nie kippen. <p>MESSER</p> <p>⚠ ACHTUNG – Benutzen Sie bei Überprüfung des Messerzustands unbedingt Schutzhandschuhe.</p> <p>⚠ ACHTUNG - Überprüfen Sie regelmäßig, ob die Schraube (A, Abb.99) auf 35 Nm (3,5 kgm) festgezogen ist.</p> <p>Sollten Sie mit der Zeit eine nachlassende Qualität beim Grasschnitt feststellen, so müssen die Messer womöglich geschliffen werden. Ein unscharfes Messer reißt das Gras statt es zu mähen und vergilbt den Rasen. Bei beschädigte oder gebogene Messer müssen ersetzt werden.</p> <ul style="list-style-type: none"> - Der Schleifvorgang der Messer erfordert besondere Umsicht. Falls die Messer nicht perfekt ausgewuchtet sein sollten (Abb.100), entstehen Vibrationen und diese führen wiederum dazu, dass sich die Messer allmählich lockern und den Anwender ernsthaft gefährden. - Montieren Sie die Messer im richtigen Einbausinn. Montagefehler können die ordnungsgemäße Befestigung beeinträchtigen, dadurch das Lockern der Messer beim Betrieb bewirken und eine Gefährdung des Anwenders darstellen. <p>Aus genau diesen Gründen sind Auswuchtung und Austausch der Messer ausschließlich durch eine unserer autorisierten Servicestellen ausführen zu lassen.</p>	<p>⚠ ¡ATENCIÓN!</p> <ul style="list-style-type: none"> - Pare el motor y compruebe que todas las partes móviles estén detenidas, - Separe el capuchón de la bujía, - Extraiga la gasolina del depósito, - Desmonte el saco recolector, - Tumbel el cortacésped hacia atrás, sin invertirlo por completo. <p>CUCHILLA</p> <p>⚠ ATENCIÓN – Trabajar con guantes de protección para verificar el estado de las cuchillas.</p> <p>⚠ ATENCIÓN – Controlar periódicamente que el perno (A, Fig.99) esté apretado a 35 Nm (3.5 kgm).</p> <p>Si con el tiempo el corte del césped no resulta satisfactorio, es probable que las cuchillas necesiten afilarse. Una cuchilla mal afilada rompe el césped y hace que el prado se ponga amarillento. Si las cuchillas están dañadas o torcidas, es preciso cambiarlas.</p> <ul style="list-style-type: none"> - El afilado de las cuchillas es una operación muy delicada. Si no se tiene en cuenta el perfecto equilibrio de las cuchillas (Fig.100), pueden producirse vibraciones anómalas que hacen que las cuchillas se aflojen, con peligrosas consecuencias para el operador. - Las cuchillas deben estar montadas del lado correcto. Un montaje erróneo puede causar un mal apriete, con el consiguiente aflojamiento durante el trabajo y con peligrosas consecuencias para el operador. <p>Por estos motivos, el equilibrado y la sustitución de las cuchillas deben ser efectuados por uno de nuestros Centros de Asistencia Autorizados.</p>	<p>⚠ POZOR!</p> <ul style="list-style-type: none"> - Vypnite motor a skontrolujte, či sa zastavili všetky pohyblivé časti, - Odpojte káblovú koncovku sviečky, - Vypustite benzín z nádrže, - Odoberte zberný kôš, - Nakloňte kosačku smerom dozadu na rukoväť, ale neprevráťte ju. <p>NŮŽ</p> <p>⚠ POZOR – Pracujte s ochrannými rukavicami, aby ste sa pri kontrole stavu noža neporanili.</p> <p>⚠ POZOR - Pravidelne kontrolujte, či je skrutka (A, obr.99) utiahnutá na 35 Nm (3,5 kgm).</p> <p>Ak by postupom času kosenie trávy nebolo uspokojivé, pravdepodobne bude treba nôž naostriť. Tupý nôž vytrháva trávu a spôsobuje žltnutie a vysychanie trávnik. Ak je nôž poškodený alebo pokrivený, je potrebné ho vymeniť.</p> <ul style="list-style-type: none"> - Ostrenie noža je náročná operácia. Ak nedosiahnete dokonalé vyváženie noža (Obr.100), môže to spôsobiť vibrácie, ktoré by mohli uvoľniť nôž, čo znamená nebezpečenstvo pre pracovníka. - Nôž musíte namontovať správnym smerom. Nesprávna montáž môže byť príčinou chybného upevnenia s následným uvoľnením noža počas práce, čo by znamenalo nebezpečenstvo pre obsluhujúceho pracovníka. <p>Z tohto dôvodu musí vyváženie a výmenu noža vykonať pracovník autorizovaného servisného strediska.</p>

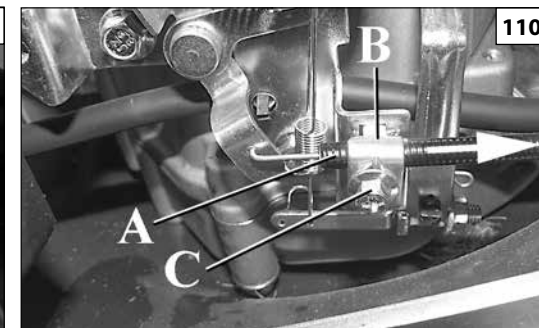
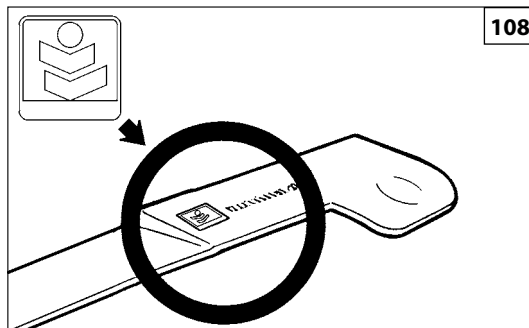
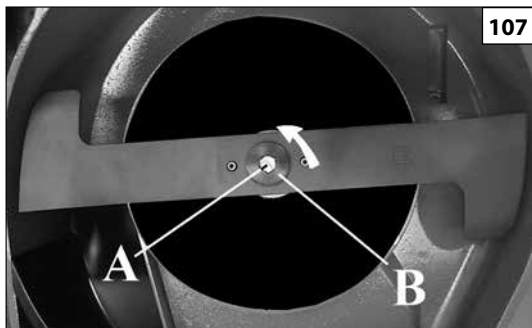

Italiano	English	Français
MANUTENZIONE	MAINTENANCE	ENTRETIEN
<p>⚠ ATTENZIONE – La lama mulching deve essere montata come in Fig.107.</p> <p>⚠ ATTENZIONE: Non saldare, raddrizzare o modificare la forma di apparati di taglio danneggiati nel tentativo di ripararli. Queste operazioni possono determinare il distacco dell'apparato di taglio e provocare lesioni gravi o letali.</p> <p>⚠ ATTENZIONE – Sostituire sempre anche il bullone (A, Fig.107) e la rondella (B).</p> <p>⚠ ATTENZIONE – Utilizzare sempre lame originali marcate (Fig.108). Utilizzare solo lame originali cod. 66090157R (48), 66060413R (53) come ricambio.</p>	<p>⚠ WARNING – The mulching blade must be installed as shown in Fig.107.</p> <p>⚠ WARNING: Never repair damaged cutting attachments by welding, straightening or modifying the shape. This may cause parts of the cutting tool to come off and result in serious or fatal injuries.</p> <p>⚠ WARNING – Always also replace the bolt (A, Fig.107) and washer (B) as a set.</p> <p>⚠ WARNING – Always use original marked blades (Fig.108). Use only the original blade p.n. 66090157R (48), 66060413R (53) for replacement.</p>	<p>⚠ ATTENTION – Monter la lame mulching comme le montre la Fig.107.</p> <p>⚠ AVERTISSEMENT : Ne tentez jamais de réparer un outil de coupe endommagé en soudant, redressant ou modifiant sa forme de quelque façon que ce soit. Cela pourrait contribuer au délogement de l'outil de coupe et provoquer des blessures graves, voire mortelles.</p> <p>⚠ ATTENTION – Toujours remplacer également le boulon (A, Fig.107) et la rondelle (B).</p> <p>⚠ ATTENTION – Toujours utiliser des lames originales portant le symbole de la marque (Fig.108). Utiliser seulement la lame originale numero de code 66090157R (48), 66060413R (53) quand il faut la remplacer après l'usure.</p>
<p>REGISTRAZIONE DEL CAVO COMANDO TRAZIONE (C, Fig. 109) (mod. T)</p> <p>Nel caso di tardivo innesto della trazione operare presso il registro (A, Fig. 109) per dare la giusta tensione al cavo, dopo avere allentato i due dadi (H).</p> <p>Per quanto riguarda le registrazioni di base del cavo acceleratore:</p> <ol style="list-style-type: none"> 1) Mettere la leva acceleratore nella posizione MAX (Fig.111-112-113). 2) Spostare la guaina (A, Fig.110), tutta verso l'operatore (verso il manubrio) e bloccarla con il morsetto (B), avvitando la vite (C). 	<p>DRIVE CONTROL CABLE ADJUSTMENT (C, Fig. 109) (mod. T)</p> <p>If engagement of the drive is delayed, use the register (A, Fig. 109) to give the cable the correct tension, by means of nut (H).</p> <p>As far as the throttle adjustments are concerned, please refer to the enclosed engine manual.</p> <p>As far as the throttle adjustments are concerned, please:</p> <ol style="list-style-type: none"> 1) Put the throttle lever on the MAX position (Fig.111-112-113). 2) Move the sheath (A, Fig.110), all toward you (toward the handle) and secure it with the clamp (B), by tightening the screw (C). 	<p>RÉGLAGE DU CÂBLE DE COMMANDE DE TRACTION (C, Fig. 109) (mod. T)</p> <p>En cas d'enclenchement tardif de l'embrayage, intervenir au niveau du réglage (A, Fig. 109) pour donner la bonne tension au câble après avoir desserré les deux écrous (H).</p> <p>En ce qui concerne le réglage du câble accélérateur:</p> <ol style="list-style-type: none"> 1) Mettre la manette des gaz sur la position MAX (Fig.111-112-113). 2) Déplacer la gaine (A, Fig.110), tous vers vous (vers la poignée) et le fixer avec la pince (B), en serrant la vis (C).

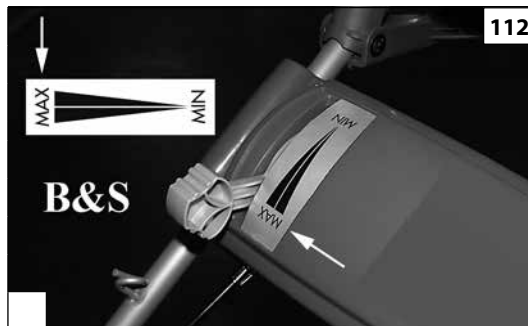
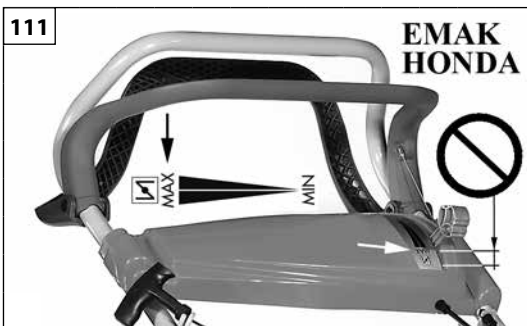

Deutsch	Español	Slovensky
WARTUNG	MANTENIMIENTO	ÚDRŽBA
<p>⚠ ACHTUNG – Montieren Sie das Mulch-Messer gemäß Abb. 107.</p> <p>⚠ VORSICHT: Reparieren Sie beschädigte Schneidwerkzeuge niemals durch Schweißen, Richten oder Veränderung der Form. Dies kann dazu führen, dass sich Teile des Schneidwerkzeugs ablösen und schwere oder tödliche Verletzungen verursachen.</p> <p>⚠ ACHTUNG - Tauschen Sie außerdem die Schraube (A, Abb.107) und die Scheibe (B) aus.</p> <p>⚠ ACHTUNG – Benutzen Sie ausschließlich Originalmesser mit Markenzeichen (Abb.108). Beim Austausch der Messer nur Original-Ersatzteile, Art.-Nr. 66090157R (48), 66060413R (53), verwenden.</p> <p>EINSTELLUNG DES ANTRIEBSSTEUERKABELS (C, Abb. 109) (T Modelle)</p> <p>Wenn die Kupplung spät einkuppelt, den Regler (A, Abb. 109) verstellen, um dem Kabel die richtige Spannung zu geben. Vorher die zwei Muttern (H) lockern.</p> <p>Was die Gaszegeinstellung betrifft, schlagen:</p> <ol style="list-style-type: none"> 1) Setzen Sie den Gashebel auf die Position MAX (Abb.111-112-113). 2) Den Mantel (A, Abb.110), die alle Ihre Richtung (in Richtung der Griff) und befestigen Sie ihn mit der Klemme (B), durch Anziehen der Schraube (C). 	<p>⚠ ATENCIÓN – La cuchilla mulching se debe montar como en la Fig. 107.</p> <p>⚠ ADVERTENCIA: No suelde, enderece ni modifique la forma de los accesorios de corte dañados para repararlos. Algunas partes de la herramienta podrían separarse y ocasionar lesiones graves o mortales.</p> <p>⚠ ATENCIÓN – En todos los casos, sustituir también el perno (A, Fig.107) y la arandela (B).</p> <p>⚠ ATENCIÓN – Utilizar siempre cuchillas originales con marca (Fig.108). Utilice solo cuchillas originales cód. 66090157R (48), 66060413R (53) como recambio.</p> <p>AJUSTE DEL CABLE DE MANDO DE LA TRACCIÓN (C, Fig. 109) (mod. T)</p> <p>Si el embrague tarda en activarse, desenrosque las dos tuercas (H) y regule la tirantez del cable mediante el tensor (A, Fig. 109).</p> <p>En cuanto a la regulación del cable del acelerador:</p> <ol style="list-style-type: none"> 1) Ponga la palanca del acelerador en la posición MAX (Fig.111-112-113). 2) Mueva la funda (A, Fig.110), todos hacia usted (hacia el mango) y fijarlo con la abrazadera (B), apretando el tornillo (C). 	<p>⚠ POZOR – Mulčovací nůž musí byť namontovaný ako na Obr. 107.</p> <p>⚠ POZOR: Nikdy neopravujte poškodené rezné nástroje zvaráním, narovnávaním, ani zmenou tvaru. Môže to spôsobiť uvoľnenie rezného nástroja, následkom čoho môže byť vážne poranenie.</p> <p>⚠ POZOR - Vždy vymeňte aj skrutku (A, obr.107) s podložkou (B).</p> <p>⚠ POZOR – Používajte výhradne originálne rezné nástroje (Obr. 108) vhodnej značky. Ako náhradné diely používajte iba originálne čepele s kódom 66090157R (48), 66060413R (53).</p> <p>NASTAVENIE LANKA POJAZDU (C, Obr. 109) (model T)</p> <p>V prípade oneskoreného spínania spojky pojazdu nastavte otáčaním nastavovacieho prvku (A, obr. 109), po uvoľnení dvoch matíc (H) správne napnutie lanka.</p> <p>Pre nastavenie páky pojazdu:</p> <ol style="list-style-type: none"> 1) Vložte plynovú páku na polohe MAX (Obr.111-112-113). 2) Presuňte plášť (A, Obr.110), to všetko smerom k sebe (smerom k rukoväti) a zaistite pomocou spony (B), utiahnutím skrutky (C).

Italiano	English	Français
MANUTENZIONE	MAINTENANCE	ENTRETIEN
<p>SACCO RACCOGLIERBA</p> <p>⚠ ATTENZIONE – Fermare il motore e scollegare la candela prima di togliere il sacco e quando si pulisce il foro di scarico dell'erba.</p> <p>Verificare sovente che il sacco raccoglierba non sia montato male o danneggiato. Verificare che le maglie della tela del sacco raccoglierba non siano intasate; se lo sono, lavare il sacco con acqua e lasciarlo asciugare completamente prima di rimontarlo. Se si lavora con un sacco raccoglierba danneggiato o con le maglie intasate, il sacco non potrà riempirsi totalmente. Se si lavora invece con un sacco lavato ma ancora umido, le maglie si intaseranno più facilmente.</p> <p>NOTA: Disfarsi dell'olio motore usato rispettando l'ambiente. Si consiglia di portarlo in un recipiente a tenuta ad una stazione di servizio locale per il riciclaggio. Non gettarlo nei rifiuti, nello scarico o sotterrarlo.</p>	<p>GRASS CATCHER</p> <p>⚠ WARNING – Stop the engine and disconnect the spark plug before removing the grass catcher and before clearing the grass outlet.</p> <p>Check frequently that the grass catcher is properly fitted and not damaged. Check that the mesh is not clogged. If clogged carefully wash with water and completely dry the catcher before assembly. If you mow with a damaged catcher or with clogged mesh, the grass catcher will never fill completely. On the other hand if you assemble a wet catcher, the mesh will easily clog.</p> <p>NOTE: Please dispose of used motor oil in a manner that is compatible with the environment. We suggest you take it in a sealed container to your local service station for reclamation. Do not throw it in the trash, pour it on the ground, or down a drain.</p>	<p>SAC DE RAMASSAGE</p> <p>⚠ ATTENTION – Arrêter le moteur et détacher la bougie avant d'enlever le sac et pour nettoyer l'orifice d'évacuation de l'herbe.</p> <p>Vérifier régulièrement l'état du sac de ramassage. Un sac percé doit être réparé ou remplacé. Vérifier l'état de propreté des mailles. Si nécessaire laver le sac à l'eau. Bien le laisser sécher avant de le réutiliser. L'obstruction des mailles du sac provoque une diminution de la circulation d'air, et de ce fait un ramassage moins efficace de l'herbe. Lorsqu'on utilise le sac de ramassage encore mouillé, les brins d'herbe se fixent sur les parois qu'ils colmatent. L'air ne circulant plus, le ramassage de l'herbe ne peut plus se faire correctement.</p> <p>NOTE: Prière de jeter l'huile moteur usée de manière telle qu'elle ne nuise pas à l'environnement. Nous vous suggérons de l'amener dans un bidon scellé à votre station essence locale pour régénération. Ne pas la jeter à la poubelle, la verser au sol ou dans un égout.</p>

Deutsch	Español	Slovensky
WARTUNG	MANTENIMIENTO	ÚDRŽBA
<p>GRASFANGBEHÄLTER</p> <p>⚠ ACHTUNG – Bevor Sie den Sack abnehmen oder beim Reinigen der Grasauswurföffnung sollten Sie den Motor stoppen und die Zündkerze trennen.</p> <p>Überprüfen Sie regelmäßig, daß der Grasfangbehälter richtig montiert und nicht beschädigt ist. Kontrollieren Sie, daß die Luftlöcher nicht verstopft sind. Falls sie verstopft sind, waschen Sie den Behälter vor der Montage. Wenn Sie mit einem beschädigten Behälter oder verstopften Luftlöchern mähen, wird sich der Grasfangbehälter nie völlig füllen. Andererseits, wenn Sie einen nassen Behälter montieren, verstopfen die Luftöffnungen.</p> <p>ZUR BEACHTUNG: Altes Motoröl umweltfreundlich entsorgen. Wir empfehlen es in einem verschlossenen Behälter bei Ihrer Werkstatt zur Wiederaufbereitung abzugeben. Das Altöl niemals in den Abfall werfen, auf dem Boden ausschütten oder in einen Abflußkanal gießen.</p>	<p>BOLSA RECOGEDORA</p> <p>⚠ ATENCIÓN – Pare el motor y desconecte la bujía antes de quitar el saco o de limpiar el orificio de descarga de la hierba.</p> <p>Verificar regularmente el estado de la bolsa recogedora. Una bolsa recogedora agujereada debe ser reparada o sustituida. Verificar el estado de limpieza de las mallas. Si es necesario lavar la bolsa con agua. Dejarla secar antes de usarla de nuevo. La obstrucción de las mallas de la bolsa provoca una disminución de la circulación del aire, y esto produce una recogida de hierba menos eficaz. Cuando úse la bolsa recogedora, todavía mojada las briznas de césped se fijan sobre las paredes obstruyendola, el aire no circula bien, la recogida de césped no se puede hacer correctamante.</p> <p>NOTA: Tire el aceite de motor usado de forma que sea compatible con el medio ambiente. Le aconsejamos que lo lleve en un recipiente cerrado a una gasolinera de su localidad para que ellos se encarguen de tirarlo. No lo tire a la basura, no lo derrame al suelo, ni lo tire por una alcantarilla.</p>	<p>ZBERNÝ KÔŠ</p> <p>⚠ POZOR – Pred odstránením koša a pred čistením vyhadzovacieho otvoru trávy zastavte motor a odpojte káblovú koncovku zapalovacej sviečky.</p> <p>Zberný kôš kontrolujte často, či nie je zle nasadený alebo poškodený. Overte, či nie sú oká na plátenom zbernom koši upchaté; ak sú upchaté, umyte ho vodou a nechajte vysušiť pred jeho opätovným namontovaním. Ak pracujete s poškodeným alebo upchaným zberným košom, kôš sa vám nenaplní doplna. Pri práci s umytým, alebo ešte vlhkým košom sa oká ľahšie upchávajú.</p> <p>POZNÁMKA: Použitý motorový olej odovzdajte do zberu alebo na čerpacej stanici vo vhodnej, pevne uzavretej nádobe. V žiadnom prípade ho nevyliievajte do kanalizácie ani nezhadzujte do domového odpadu.</p>

I DATI TECNICI**GB TECHNICAL DATA****F DONNEES TECHNIQUES****D TECHNISCHE DATEN****E DATOS TECNICOS****SK TECHNICKÉ ÚDAJE**

Modello - Modele - Model - Modelle - Model	48		53	
Larghezza di taglio - Cutting width - Largeur de cope - Schnittbreite - Ancho de corte - Šírka záberu	46 cm		51 cm	
Spinta-trazione - Push-self propelled - Poussé tractée - Antrieb - Traccion - Typ pojazdu	SPINTA - PUSH - POUSSÉE - HANDGED - MANUAL - RUČNÝ	TRAZIONE - PUSH - TRACTÉE - ZELFRIJDEND - AUTOPROPULSADA - SAMOCHODNÝ		
Motore - Motor - Moteur - Motortyp - Motor	4 TEMPI - 4 CYCLE - 4 CYCLE - 4 TAKT - 4 TEMPOS - 4-TAKTNÝ			
Freno motore - Engine brake - Frein moteur - Motorbremse - Freno motor - Brzda motora	SI - YES - OUI - JA - SI - ÁNO			
Nr. giri massimo - Max. rpm - Nombre de tours/min à plein régime Maximale Drehzahl/Minute - N. giros/min máximo - Maximálne otáčky	2900 ± 100 min⁻¹			
N° velocità - N° of speed - N° vitesse - Geschwindigkeitsstufen - N° velocidades - Počet rýchlostí	—	1	1	VARIABLE-VARIABLE - VARIABLE SCHWAHKEND - VARIABLE - VARIABILNÝ
Velocità d'avanzamento a 2900 g-min - Running speed at 2900 rpm - Vitesse d'avancement a 2900 g-min - Geschwindigkeit bei 2900 u-min - Velocid. de avance con motor a 2900 v-min - Rýchlosť pojazdu 2900 ot./min	—	3,6 km/h	3,6 km/h	min 2,5 km/h - max 4,5 km/h
Altezza di taglio - Cutting height - Hauteur de coupe - Schnitthöhe - Altura de corte - Nastavenie výšky kosenia	MIN 28 mm - MAX 75 mm CENTRALIZZATA - CENTRALIZED - CENTRALISÉ - ZENTRAL - ENTRALIZADA - CENTRÁLNE			
Capacità del sacco - Grass catch. capac. - Capacité du sac a herbe - Volumen grasfangsack - Capacidad de la bolsa - Objem zberného koša	80 ℓ			
Peso - Weight - Poids - Gewicht - Peso - Hmotnosť	40 kg	41,5 kg	min 40.9 kg max 42.6 kg	45.5 kg

I DATI TECNICI GB TECHNICAL DATA	F DONNEES TECHNIQUES D TECHNISCHE DATEN	E DATOS TECNICOS SK TECHNICKÉ ÚDAJE
---	--	--

Larghezza di taglio - Cutting width - Largeur de coupe - Schnittbreite - Ancho de corte - Šírka záberu			46 cm	51 cm
Pressione acustica - Pressure level - Pression acoustique - Schalldruck - Presión acustica - Hladina akustického tlaku	dB (A)	L_{pA av} EN ISO 5395-1 EN ISO 5395-2	86.0	87.0
Incertezza - Uncertainty - Incertitude - Unsicherheit - Incertidumbre - Tolerancia	dB (A)		1.0	1.0
Livello di potenza acustica misurato - Measured sound power level - Niveau de puissance acoustique mesuré - Schalleistungspegel gemessen - Nivel de potencia acústica medido - Namerná hladina akustického výkonu	dB (A)	2000/14/EC EN ISO 5395-1 EN ISO 5395-2 EN ISO 3744	95.0	96.0
Incertezza - Uncertainty - Incertitude - Unsicherheit - Incertidumbre - Tolerancia	dB (A)		0.8	1.3
Livello potenza acustica garantita - Guaranteed sound power level - Niveau puissance acoustique assuré - Garantierter akustischer Schalleistungspegel - Nivel potencia acústica garantizado - Zaručená hladina akustického výkonu	dB (A)	L_{WA} 2000/14/EC EN ISO 5395-1 EN ISO 5395-2 EN ISO 3744	96.0	97.0
Livello di vibrazione - Vibration level - Niveau de vibration - Vibrationspegel - Nivel de vibracion - Úroveň vibrácií	m/s²	EN ISO 5395-1 EN ISO 5395-2	4.1	4.0
Incertezza - Uncertainty - Incertitude - Unsicherheit - Incertidumbre - Tolerancia	m/s²	EN 12096	1.0	1.0

DICHIARAZIONE DI CONFORMITÀ	DECLARATION OF CONFORMITY	DECLARATION DE CONFORMITÉ	KONFORMITÄTS - ERKLÄRUNG	DECLARACION DE CONFORMIDAD	ES VYHLÁSENIE O ZHODE
Italiano	English	Français	Deutsch	Español	Slovensky
Il sottoscritto,	The undersigned,	Je soussigné,	Der Unterzeichnende im Namen der,	El abajo firmante,	Dolupodpísaný,
EMAK spa via Fermi, 4 - 42011 Bagnolo in Piano (RE) ITALY					
dichiara sotto la propria responsabilità che la macchina:	declares under its own responsibility that the machine:	déclare sous sa propre responsabilité que la machine:	erklärt auf eigene Verantwortung daß die Maschine:	declara bajo su responsabilidad que la máquina:	Vyhlasuje na svoju výhradnú zodpovednosť, že stroj:
1. Genere: rasaerba	1. Type: lawnmower	1. Catégorie: tondeuse	1. Baurt: rasenmäher	1. Género: cortacésped	1. Typ: rotačná kosačka
2. Marca: / Tipo:	2. Trademark: / Type:	2. Marque: / Type:	2. Marke: / Typ:	2. Marca: / Tipo:	2. Ochranná značka: / Typ:
EFCO ALLROAD ALUMINIUM AR 48 TK - AR 48 TBX - AR 53 TK - AR 53 TBX - AR 53 VBD - AR 53 THX - AR 53 TBXE OLEO-MAC ALLROAD ALUMINIUM MAX 48 TK - MAX 48 TBX - MAX 53 PK - MAX 53 TK - MAX 53 TBX - MAX 53 VBD - MAX 53 THX - MAX 53 TBXE					
3. identificazione di serie	3. serial identification	3. identification de série	3. Serien-Identifizierung	3. identificación de serie	3. Identifikačné sériové číslo
624 XXX 0001 - 624 XXX 9999 (ALLROAD ALUMINIUM AR 48 TK - AR 48 TBX - MAX 48 TK - MAX 48 TBX) 615 XXX 0001 - 615 XXX 9999 (ALLROAD ALUMINIUM MAX 53 PK) 616 XXX 0001 - 616 XXX 9999 (ALLROAD ALUMINIUM AR 53 TK - AR 53 TBX - AR 53 VBD - AR 53 THX - AR 53 TBXE - MAX 53 TK - MAX 53 TBX - MAX 53 VBD - MAX 53 THX - MAX 53 TBXE)					
è conforme alle prescrizioni della Direttiva / Regolamento e successive modifiche o integrazioni:	complies with the provisions of the Directive / Regulation and subsequent amendments or additions	est conforme aux prescriptions de la Directive / du Règlement et de leurs modifications ou intégrations	erfüllt die Vorschriften der Richtlinie / Verordnung in der geltenden Fassung	cumple lo establecido por la Directiva / el Reglamento y sucesivas modificaciones o integraciones	spĺňa požiadavky smernice/ nariadenia v znení neskorších zmien a doplnení
2006/42/EC - 2014/30/EU - 2000/14/EC - (EU) 2016/1628 - 2011/65/EU					
è conforme alle disposizioni delle seguenti norme armonizzate:	conforms with the provisions of the following harmonised standards:	est conforme aux recommandations des normes harmonisées suivantes:	ist konform mit den Bestimmungen der folgenden harmonisierten Normen:	cumple las siguientes normas armonizadas:	Spĺňa požiadavky nasledujúcich harmonizovaných noriem:
EN ISO 14982:2009 - EN 55012:2007+A1:2009 - EN ISO 5395-1:2013+A1:2018 - EN ISO 5395-2:2013+A2:2017					

DICHIARAZIONE DI CONFORMITÀ	DECLARATION OF CONFORMITY	DECLARATION DE CONFORMITÉ	KONFORMITÄTS - ERKLÄRUNG	DECLARACION DE CONFORMIDAD	ES VYHLÁSENIE O ZHODE
Italiano	English	Français	Deutsch	Español	Slovensky
Procedura per valutazione di conformità seguita	Conformity assessment procedure followed	Procédures suivies pour l'évaluation de la conformité	Verfahren zur Konformitätsbeurteilung durchgeführt	Procedimientos utilizados para determinar la conformidad	Použitý postup posudzovania zhody
Annex VI n.5 - 2000/14/EC					
Livello di potenza acustica misurato	Measured sound power level	Niveau de puissance acoustique mesuré	Schallleistungspegel gemessen	Nivel de potencia acústica medido	Nameraná hladina akustického výkonu
95.0 dB(A) (ALLROAD ALUMINIUM AR 48 TK - AR 48 TBX - MAX 48 TK - MAX 48 TBX) 96.0 dB(A) (ALLROAD ALUMINIUM AR 53 TK - AR 53 TBX - AR 53 VBD - AR 53 THX - AR 53 TBXE - MAX 53 PK - MAX 53 TK - MAX 53 TBX - MAX 53 VBD - MAX 53 THX - MAX 53 TBXE)					
Livello di potenza acustica garantita:	Guaranteed sound power level:	Niveau de puissance acoustique garanti:	Garantierter akustischer Schalleleistungspegel:	Nivel de potencia acústica garantizado:	Zaručená hladina akustického výkonu
96.0 dB(A) (ALLROAD ALUMINIUM AR 48 TK - AR 48 TBX - MAX 48 TK - MAX 48 TBX) 98.0 dB(A) (ALLROAD ALUMINIUM AR 53 TK - AR 53 TBX - AR 53 VBD - AR 53 THX - AR 53 TBXE - MAX 53 PK - MAX 53 TK - MAX 53 TBX - MAX 53 VBD - MAX 53 THX - MAX 53 TBXE)					
Nome e indirizzo dell'Ente notificatore	Name and address of the notified body	Nom et adresse du Bureau de notification	Name und Anschrift der Zertifizierungsstelle	Nombre y dirección del organismo notificador	Názov a adresa notifikovaného orgánu
Eurofins Product Testing Italy S.r.l. via Courgnè, 21 – 10156 Torino (TO) – Italy n° 0477					
Tipo del dispositivo di taglio: lama rotativa	Type of cutting device: rotary blade	Genre du dispositif de coupe: lame rotative	Art der Schneidevorrichtung: Rotationsklinge	Tipo del dispositivo de corte: cuchilla giratoria	Typ rezného zariadenia: rotačný nôž
Larghezza di taglio:	Cutting width:	Largeur de coupe:	Schnittbreite:	Anchura de corte:	Šírka záberu
46 cm (ALLROAD ALUMINIUM AR 48 TK - AR 48 TBX - MAX 48 TK - MAX 48 TBX) 51 cm (ALLROAD ALUMINIUM AR 53 TK - AR 53 TBX - AR 53 VBD - AR 53 THX - AR 53 TBXE - MAX 53 PK - MAX 53 TK - MAX 53 TBX - MAX 53 VBD - MAX 53 THX - MAX 53 TBXE)					

Fatto a / Fait à / made at / Aufgesetzt in / Hecho en / Miesto výroby: Bagnolo in piano (RE) Italy - via Fermi, 4

Data / Date / Datum / Fecha / Dátum: 26/09/2022

Documentazione Tecnica depositata in Sede Amministrativa. - Direzione Tecnica
 Technical documentation available by the administrative headquarter. - Technical Department
 Documentation technique déposée auprès du Siège Administratif. - Direction Technique
 Am Geschäftssitz hinterlegte technische Dokumentation. - Technische Leitung
 Documentación técnica depositada en sede administrativa. - Dirección técnica
 Technická dokumentácia je uložená v administratívnom sídle. - Technická správa



 Luigi Bartoli - C.E.O.

TABELLA DI MANUTENZIONE

Vi preghiamo di notare che i seguenti intervalli di manutenzione si applicano solamente per le normali condizioni di funzionamento. Se il vostro lavoro quotidiano è più gravoso rispetto al normale gli intervalli di manutenzione devono essere ridotti di conseguenza.		Prima di ogni utilizzo	Dopo ogni sosta per il rifornimento	Settimanalmente	Se danneggiato o difettoso	Come richiesto
Macchina completa	Ispezionare: perdite, crepe e usura	X	X			
Controlli: starter e leva acceleratore	Verificare il funzionamento	X	X			
Serbatoio carburante	Ispezionare: perdite, fessure e usura	X	X			
Lama	Ispezionare: danni e usura	X	X			
	Sostituire				X	
Leva trazione (Modello T)	Verificare funzionamento	X				
Arresto lama	Verificare funzionamento	X				
	Sostituire				X	
Tutte le viti e i dadi accessibili	Ispezionare e riserrare			X		
Filtro aria	Pulire	X				
	Sostituire				X	Ogni 6 mesi
Alette cilindro e feritoie carter avviamento	Pulire			X		
Corda di avviamento	Ispezionare: danni e usura			X		
	Sostituire				X	
Candela	Controllare distanza elettrodi			X		
	Sostituire				X	Ogni 6 mesi
Sacco raccogli erba e deflettore posteriore	Controllare se usurati o danneggiati	X	X			

MAINTENANCE CHART

Please note that the following maintenance intervals apply for normal operating conditions only. If your daily work requires longer than normal or harsh cutting conditions are present the suggested intervals should be shortened accordingly.		Before Each Use	After Each Refueling Stop	Weeely	If Damaged or Faulty	As Required
Complete Machine	Inspect (Leaks, Cracks, and Wear)	X	X			
Controls: starter handle and throttle lever	Check Operation	X	X			
Fuel Tank	Inspect (Leaks, Cracks, and Wear)	X	X			
Blade	Inspect (Damage, and Wear)	X	X			
	Replace				X	
Drive lever (Model T)	Check Operation	X				
Blade stop	Check Operation	X				
	Replace				X	
All Accessible Screws and Nuts	Inspect - Retighten			X		
Air Filter	Clean	X				
	Replace				X	Every 6 Months
Cylinder Fins and Starter System Vents	Clean			X		
Starter Rope	Inspect (Damage, and Wear)			X		
	Replace				X	
Spark Plug	Check Electrode Gap			X		
	Replace				X	Every 6 Months
Grass collection bag and rear deflector	Check for wear and damage	X	X			

TABLEAU D'ENTRETIEN

Les intervalles d'entretien signalés ici sont valables exclusivement en cas de conditions normales de fonctionnement. Si le travail quotidien s'avère plus contraignant que prévu, réduire en conséquence les intervalles d'entretien.		Avant toute utilisation	Après chaque ravitaillement	Une fois par semaine	En cas de dommage ou de défaut	Comme prévu
Machine complète	Vérifier : fuites, craquelures et niveau d'usure	X	X			
Contrôles : starter et levier d'accélérateur	Vérifier le fonctionnement	X	X			
Réservoir à carburant	Vérifier: fuites, craquelures et niveau d'usure	X	X			
Lame	Vérifier: dommages et niveau d'usure	X	X			
	Remplacer				X	
Levier traction (Modèle T)	Vérifier s'il fonctionne correctement	X				
Arrêt de la lame	Vérifier s'il fonctionne correctement	X				
	Remplacer				X	
Toute la visserie accessible	Vérifier et resserrer			X		
Filtre à air	Nettoyer	X				
	Remplacer				X	Tous les 6 mois
Ailettes cylindre et fentes du carter de démarrage	Nettoyer			X		
Corde de démarrage	Vérifier : dommages et niveau d'usure			X		
	Remplacer				X	
Bougie	Contrôler la distance des électrodes			X		
	Remplacer				X	Tous les 6 mois
Sac collecteur d'herbe et déflecteur arrière	Contrôler s'ils sont usés ou endommagés	X	X			

WARTUNGSTABELLE

Die folgenden Wartungsintervalle gelten ausschließlich bei Einsatz der Kettensäge unter normalen Betriebsbedingungen. Falls Ihre tägliche Arbeit unter schwereren Bedingungen als normal durchgeführt wird, müssen die Wartungsintervalle entsprechend verkürzt werden.		Vor jedem Gebrauch	Nach dem Betanken	Wöchentlich	Bei Schäden oder Defekten	Nach Bedarf
Komplettes Gerät	Inspektionen: Leckagen, Risse und Verschleiß	X	X			
Bedienelemente: Starter und Gashebel	Funktionsweise überprüfen	X	X			
Kraftstofftank	Inspektionen: Leckagen, Risse und Verschleiß	X	X			
Messer	Inspektionen: Schäden und Verschleiß	X	X			
	Austauschen				X	
Antriebshebel (Modell T)	Funktionsweise überprüfen	X				
Messerstopp	Funktionsweise überprüfen	X				
	Austauschen				X	
Alle frei liegenden Schrauben und Muttern	Überprüfen und nachziehen			X		
Luftfilter	Reinigen	X				
	Austauschen				X	Alle 6 Monate
Zylinderrippen und Startgehäuseschlitze	Reinigen			X		
Startseil	Inspektionen: Schäden und Verschleiß			X		
	Austauschen				X	
Zündkerze	Elektrodenabstand überprüfen			X		
	Austauschen				X	Alle 6 Monate
Grasfangbehälter und Deflektor	Auf Abnutzung oder Schäden überprüfen	X	X			

TABLA DE MANTENIMIENTO

Las siguientes frecuencias de mantenimiento son aplicables sólo en condiciones de funcionamiento normal. Si su trabajo cotidiano es más severo de lo normal, reduzca los intervalos en consecuencia.		Antes de cada uso	Después de cada pausa para el reabastecimiento	Semanalmente	En caso de daños o defectos	Según lo requerido
Máquina completa	Inspeccionar: fugas, grietas, desgaste	X	X			
Controles: estérter y palanca del acelerador	Verificar el funcionamiento	X	X			
Depósito de combustible	Inspeccionar: fugas, fisuras, desgaste	X	X			
Cuchilla	Inspeccionar: daños y desgaste	X	X			
	Sustituir				X	
Palanca de tracción (Modelo T)	Verificar el funcionamiento	X				
Parada de la cuchilla	Verificar el funcionamiento	X				
	Sustituir				X	
Todos los tornillos y tuercas accesibles	Inspeccionar y apretar			X		
Filtro de aire	Limpiar	X				
	Sustituir				X	Cada 6 meses
Aletas del cilindro y ranuras del cárter de arranque	Limpiar			X		
Cuerda de arranque	Inspeccionar: daños y desgaste			X		
	Sustituir				X	
Bujía	Controlar la distancia de los electrodos			X		
	Sustituir				X	Cada 6 meses
Bolsa contenedora y deflector trasero	Controlar si están desgastados o dañados	X	X			

TABUĽKA ÚDRŽBY

Prosím, nezabudnite, že nasledujúce intervaly údržby sa vzťahujú iba na normálne pracovné podmienky. Ak je vaša každodenná práca namáhavejšia vzhľadom na bežné podmienky, treba intervaly údržby primerane skrátiť.		Pred každým použitím	Po každom prerušení práce kvôli doplneniu paliva	Týždenne	Pri poškodení alebo pokazení	Podľa potreby
Celý stroj	Skontrolovať: úniky, praskliny a opotrebovanie	X	X			
Kontroly: štartér a páčka plynu	Overiť funkčnosť	X	X			
Palivová nádrž	Skontrolovať: úniky, praskliny a opotrebovanie	X	X			
Nôž	Skontrolovať: poškodenie a opotrebovanie	X	X			
	Vymeniť				X	
Páka pojazdu (Model T)	Overiť funkčnosť	X				
Zastavenie noža	Overiť funkčnosť	X				
	Vymeniť				X	
Všetky prístupné skrutky a matice	Skontrolovať a utiahnuť			X		
Vzduchový filter	Vyčistiť	X				
	Vymeniť				X	Každých 6 mesiacov
Rebrá valca a otvory rebrovania krytu štartovacej jednotky	Vyčistiť			X		
Štartovacie lanko	Skontrolovať: poškodenie a opotrebovanie			X		
	Vymeniť				X	
Sviečka	Skontrolovať vzdialenosť elektród			X		
	Vymeniť				X	Každých 6 mesiacov
Zberný kôš na trávu a zadný kryt	Skontrolujte, či sú opotrebované alebo poškodené	X	X			

RISOLUZIONE DEI PROBLEMI

 **ATTENZIONE:** fermare sempre l'unità e scollegare la candela prima di effettuare tutte le prove correttive raccomandato nella tabella sottostante, tranne che venga richiesto il funzionamento dell'unità.

Quando si sono verificate tutte le possibili cause e il problema non è risolto, consultare un Centro Assistenza Autorizzato. Se si verifica un problema che non è elencato in questa tabella, consultare un Centro Assistenza Autorizzato.

PROBLEMA	POSSIBILI CAUSE	SOLUZIONE
Il motore non si avvia o si spegne solo dopo pochi secondi dall'avvio.	<ol style="list-style-type: none"> 1. Non c'è scintilla. 2. Motore ingolfato. 	<ol style="list-style-type: none"> 1. Controllare la scintilla della candela. Se non c'è la scintilla, ripetere il test con una candela nuova. 2. Seguire la procedura di pag.24. Se il motore non si avvia ancora, ripetere la procedura con una candela nuova.
Il motore parte, ma non accelera correttamente o non funziona correttamente ad alta velocità.	Il carburatore deve essere regolato.	Contattare un Centro Assistenza Autorizzato per regolare il carburatore.
Il motore non raggiunge la piena velocità e / o emette fumo eccessivo.	<ol style="list-style-type: none"> 1. Filtro aria sporco. 2. Il carburatore deve essere regolato. 	<ol style="list-style-type: none"> 1. Pulire: vedi le istruzioni nel capitolo Manutenzione filtro aria. 2. Contattare un Centro Assistenza Autorizzato per regolare il carburatore.
Modello T – Il motore gira, ma tirando la leva trazione il rasaerba non avanza.	<ol style="list-style-type: none"> 1. La cinghia trazione è fuoriuscita dalla sua sede. 2. La cinghia trazione si è rotta. 3. Cavo trazione male regolato o rotto. 	<ol style="list-style-type: none"> 1. Fare riposizionare ed eventualmente sostituire la cinghia trazione da un Centro Assistenza Autorizzato. 2. Fare sostituire la cinghia trazione da un Centro Assistenza Autorizzato. 3. Fare regolare o sostituire il cavo trazione da un Centro Assistenza Autorizzato.
Il motore parte e funziona, ma la lama non ruota		Spegnere immediatamente il motore e contattare un Centro Assistenza Autorizzato.
 ATTENZIONE: non toccare mai la lama quando il motore è in funzione.		

TROUBLESHOOTING CHART

 **WARNING:** Always stop unit and disconnect spark plug before performing all of the recommended remedies below except remedies that require operation of the unit.

When you have checked all the possible causes listed and you are still experiencing the problem, see your Servicing Dealer. If you are experiencing a problem that is not listed in this chart, see your Servicing Dealer for service.

PROBLEM	POSSIBLE CAUSE	SOLUTION
Engine will not start or will run only a few seconds after starting.	<ol style="list-style-type: none"> 1. No spark 2. Flooded engine. 	<ol style="list-style-type: none"> 1. Watch for spark at spark plug tip. If there is no spark, repeat test with a new spark plug. 2. Follow procedure page 24 If engine still fails to start, repeat procedure with a new spark plug.
Engine starts but will not accelerate properly or will not run properly at high speed.	Carburetor requires adjustment.	Contact a Servicing Dealer for carburetor adjustment.
Engine does not reach full speed and / or emits excessive smoke	<ol style="list-style-type: none"> 1. Air filter dirty. 2. Carburetor requires adjustment. 	<ol style="list-style-type: none"> 1. Clean per instruction in Maintenance-Air Filter Section. 2. Contact a Servicing Dealer for carburetor adjustment.
Model T – The motor runs but the lawnmower doesn't move forward when the drive lever is pulled.	<ol style="list-style-type: none"> 1. The drive belt has come out of its seat. 2. The drive belt is broken. 3. Drive cable poorly adjusted or broken. 	<ol style="list-style-type: none"> 1. Have the drive cable repositioned and if necessary replaced by an Authorised Service Centre. 2. Have the drive belt replaced by an Authorised Service Centre. 3. Have the drive cable adjusted or replaced by an Authorised Service Centre.
Engine starts and runs, but blade is not rotating		Switch off the motor immediately and contact an Authorised Service Centre.
 WARNING: Never touch the blade while the engine is running.		

RÉSOLUTION DES PROBLÈMES



ATTENTION : toujours arrêter l'outil et débrancher la bougie avant d'intervenir selon les indications du tableau ci-dessous, sauf indication contraire.

Si le problème persiste après avoir vérifié toutes les causes possibles indiquées, contacter un Centre d'Assistance Agréé. En cas de problème non référencé dans ce tableau, contacter un Centre d'Assistance Agréé.

PROBLÈME	CAUSES PROBABLES	SOLUTION
Le moteur ne démarre pas ou s'arrête quelques secondes après le démarrage.	<ol style="list-style-type: none"> 1. Pas d'étincelle 2. Moteur noyé 	<ol style="list-style-type: none"> 1. Contrôler l'étincelle de la bougie. S'il n'y a pas d'étincelle, répéter le test avec une bougie neuve. 2. Suivre la procédure page 24. Si le moteur ne démarre toujours pas, répéter la procédure avec une bougie neuve.
Le moteur démarre mais n'accélère pas correctement ou ne tourne pas correctement à vitesse élevée.	Régler le carburateur.	Contacteur un Centre d'Assistance Agréé pour régler le carburateur.
Le moteur n'atteint pas le régime maxi et / ou dégage trop de fumée.	<ol style="list-style-type: none"> 1. Filtre à air encrassé. 2. Régler le carburateur. 	<ol style="list-style-type: none"> 1. Nettoyer : voir les instructions au chapitre Entretien filtre de l'air. 2. Contacter un Centre d'Assistance Agréé pour régler le carburateur.
Modèle T – Le moteur tourne mais la tondeuse n'avance pas après avoir tiré sur le levier de traction.	<ol style="list-style-type: none"> 1. La courroie de traction est sortie de son logement. 2. La courroie de traction est coupée. 3. Câble de traction mal réglé ou coupé. 	<ol style="list-style-type: none"> 1. Faire remettre en place et remplacer éventuellement la courroie de traction auprès d'un Centre d'Assistance Agréé. 2. Faire remplacer la courroie de traction auprès d'un Centre d'Assistance Agréé. 3. Faire régler ou remplacer le câble de traction auprès d'un Centre d'Assistance Agréé.
Le moteur démarre et tourne, mais la lame ne tourne pas		Couper immédiatement le moteur et contacter un Centre d'Assistance Agréé.
ATTENTION : ne jamais toucher la lame lorsque le moteur tourne		

STÖRUNGSBEHEBUNG



ACHTUNG: Vor Durchführung aller in der untenstehenden Tabelle empfohlenen Prüfungen das Gerät immer abstellen und die Zündkerze trennen, es sei denn, der Betrieb des Geräts wird ausdrücklich verlangt.

Wenn alle möglichen Ursachen überprüft wurden, die Störung jedoch nicht behoben werden konnte, wenden Sie sich bitte an eine autorisierte Kundendienststelle. Wenn ein Problem auftritt, dass nicht in dieser Tabelle aufgeführt ist, wenden Sie sich bitte an eine autorisierte Kundendienststelle.

PROBLEM	MÖGLICHE URSACHEN	ABHILFE
Der Motor startet nicht oder geht wenige Sekunden nach dem Start wieder aus.	<ol style="list-style-type: none"> 1. Kein Zündfunke 2. Motor überflutet 	<ol style="list-style-type: none"> 1. Zündfunken der Kerze kontrollieren. Wenn kein Zündfunken abgegeben wird, den Test mit einer neuen Kerze wiederholen. 2. Vorgehen wie auf Seite 25 beschrieben. Wenn der Motor immer noch nicht anspringt, den Vorgang mit einer neuen Zündkerze wiederholen.
Der Motor springt zwar an, beschleunigt aber nicht korrekt, bzw. funktioniert nicht korrekt mit hoher Drehzahl.	Der Vergaser muss eingestellt werden.	Vergaser bei einer autorisierten Kundendienststelle einstellen lassen.
Der Motor erreicht die Höchstgeschwindigkeit nicht und/oder gibt übermäßig viel Rauch ab.	<ol style="list-style-type: none"> 1. Luftfilter verschmutzt. 2. Der Vergaser muss eingestellt werden. 	<ol style="list-style-type: none"> 1. Reinigen; siehe Anleitungen im Kapitel Wartung des Luftfilters. 2. Vergaser bei einer autorisierten Kundendienststelle einstellen lassen.
Modell T – Motor läuft, beim Betätigen des Antriebshebels fährt der Rasenmäher aber nicht.	<ol style="list-style-type: none"> 1. Der Antriebsriemen ist aus seiner Aufnahme herausgesprungen. 2. Der Antriebsriemen ist gerissen. 3. Das Antriebskabel ist falsch eingestellt oder gerissen. 	<ol style="list-style-type: none"> 1. Den Antriebsriemen durch eine autorisierte Servicestelle wieder einführen oder ggf. austauschen lassen. 2. Den Antriebsriemen durch eine autorisierte Servicestelle austauschen lassen. 3. Das Antriebskabel durch eine autorisierte Servicestellen einstellen oder austauschen lassen.
Motor startet und läuft, aber die Messer dreht nicht		Den Motor sofort abstellen und eine autorisierte Servicestelle verständigen.
ACHTUNG: Messer bei laufendem Motor niemals berühren		

RESOLUCIÓN DE PROBLEMAS

 **ATENCIÓN:** parar la unidad y desconectar la bujía antes de realizar todas las pruebas correctivas recomendadas en la tabla siguiente, a no ser que sea necesario el funcionamiento de la unidad.

Una vez verificadas todas las posibles causas, si el problema no se resuelve, llamar a un Centro de Asistencia Autorizado. Si se observa un problema no listado en esta tabla, llamar a un Centro de Asistencia Autorizado.

PROBLEMA	POSIBLES CAUSAS	SOLUCIÓN
El motor no arranca o se apaga a los pocos segundos del arranque.	<ol style="list-style-type: none"> 1. No hay chispa 2. Motor atascado 	<ol style="list-style-type: none"> 1. Controlar la chispa de la bujía. Si no hay chispa, repetir la prueba con una bujía nueva. 2. Seguir el procedimiento de la pág.25. Si el motor no arranca, repetir el procedimiento con una bujía nueva.
El motor arranca, pero no acelera correctamente o no funciona correctamente a alta velocidad.	Es necesario regular el carburador.	Llamar a un Centro de Asistencia Autorizado para regular el carburador.
El motor no alcanza la máxima velocidad y/o emite demasiado humo.	<ol style="list-style-type: none"> 1. Filtro de aire sucio. 2. Es necesario regular el carburador. 	<ol style="list-style-type: none"> 1. Limpiar; leer las instrucciones del capítulo Mantenimiento del filtro de aire. 2. Llamar a un Centro de Asistencia Autorizado para regular el carburador.
Modelo T – El motor gira pero, al tirar de la palanca de tracción, el cortacésped no avanza.	<ol style="list-style-type: none"> 1. La correa de tracción se ha salido de su alojamiento. 2. La correa de tracción se ha roto. 3. El cable de tracción está mal regulado o roto. 	<ol style="list-style-type: none"> 1. Hacer acomodar o sustituir la correa en un centro de asistencia autorizado. 2. Hacer cambiar la correa en un centro de asistencia autorizado. 3. Hacer regular o sustituir el cable de tracción en un centro de asistencia autorizado.
El motor arranca y funciona, pero la cuchilla no gira		Apagar inmediatamente el motor y llamar a un centro de asistencia autorizado.
 ATENCIÓN: no tocar nunca la cuchilla cuando el motor esté en funcionamiento		

RIEŠENIE PROBLÉMOV

 **POZOR:** jednotku vždy zastavte a odpojte káblou koncovku sviečky, až potom urobte všetky nápravné opatrenia podľa tabuľky dolu, samozrejme okrem tých, pri ktorých sa vyžaduje, aby bola jednotka v chode.

Ak sa vám nepodarilo problém odstrániť ani po overení všetkých príčin, obráťte sa na autorizovaný servis. Ak príčina problému nie je uvedená v tejto tabuľke, obráťte sa na autorizovaný servis.

PROBLÉM	MOŽNÉ PRÍČINY	RIEŠENIE
Motor sa nenašartuje alebo zhasne už po niekoľkých sekundách po naštartovaní.	<ol style="list-style-type: none"> 1. Sviečka nevydáva iskru 2. Motor je zahľtený 	<ol style="list-style-type: none"> 1. Skontrolujte iskru sviečky. Ak sviečka nevydáva iskru, zopakujte test s novou sviečkou. 2. Postupujte podľa pokynov na str.25. Ak sa motor ani tak nenašartuje, zopakujte procedúru s novou sviečkou.
Motor sa našartuje, ale nezrýchľuje správne alebo pri vyššej rýchlosti nefunguje správne.	Treba nastaviť karburátor.	Kontaktujte autorizovaný servis, aby vám nastavili karburátor.
Motor nedosiahne plnú rýchlosť a / alebo veľmi dymí.	<ol style="list-style-type: none"> 1. Znečistený vzduchový filter. 2. Treba nastaviť karburátor 	<ol style="list-style-type: none"> 1. Vyčistite; pozrite pokyny v kapitole Údržba vzduchového filtra. 2. Kontaktujte autorizovaný servis, aby vám nastavili karburátor.
Model T – Motor je v chode, ale stlačením páky pojazdu sa kosačka nehýbe.	<ol style="list-style-type: none"> 1. Hnací remeň sa zošmykol zo svojej drážky. 2. Hnací remeň sa roztrhol. 3. Lanko pojazdu nie je správne nastavené alebo je roztrhnuté. 	<ol style="list-style-type: none"> 1. Hnací remeň vráťte späť do svojej drážky alebo v prípade potreby dajte hnací remeň vymeniť v autorizovanom servisnom stredisku. 2. Dajte hnací remeň vymeniť v autorizovanom servisnom stredisku. 3. Lanko pojazdu dajte nastaviť alebo vymeniť v autorizovanom servisnom stredisku.
Motor sa našartuje a funguje, ale nôž sa neotáča.		Okamžite vypnite motor a kontaktujte autorizované servisné stredisko.
 POZOR: nikdy sa nedotýkajte noža, kým je motor v činnosti.		

Italiano	English	Français	
<p align="center">CERTIFICATO DI GARANZIA</p>	<p align="center">WARRANTY CERTIFICATE</p>	<p align="center">CERTIFICAT DE GARANTIE</p>	
<p>Questa macchina è stata concepita e realizzata attraverso le più moderne tecniche produttive. La Ditta costruttrice garantisce i propri prodotti per un periodo di 24 mesi dalla data di acquisto per utilizzo privato e hobbistico. La garanzia è limitata a 12 mesi in caso di uso professionale.</p> <p>Condizioni generali di garanzia</p> <ol style="list-style-type: none"> La garanzia viene riconosciuta a partire dalla data d'acquisto. La Ditta costruttrice tramite la rete di vendita ed assistenza tecnica sostituisce gratuitamente le parti difettose dovute a materiale, lavorazioni e produzione. La garanzia non toglie all'acquirente i diritti legali previsti dal codice civile contro le conseguenze dei difetti o vizi causati dalla cosa venduta. Il personale tecnico interverrà il più presto possibile nei limiti di tempo concessi da esigenze organizzative. Per richiedere l'assistenza in garanzia è necessario esibire al personale autorizzato il sotto riportato certificato di garanzia timbrato dal rivenditore, compilato in tutte le sue parti e corredato di fattura d'acquisto o scontrino fiscalmente obbligatorio comprovante la data d'acquisto. La garanzia decade in caso di: <ul style="list-style-type: none"> - Assenza palese di manutenzione, - Utilizzo non corretto del prodotto o manomissioni, - Utilizzo di lubrificanti o combustibili non adatti, - Utilizzo di parti di ricambio o accessori non originali, - Interventi effettuati da personale non autorizzato. La Ditta costruttrice esclude dalla garanzia i materiali di consumo e le parti soggette ad un normale logorio di funzionamento. La garanzia esclude gli interventi di aggiornamento e miglioramento del prodotto. La garanzia non copre la messa a punto e gli interventi di manutenzione che dovessero occorrere durante il periodo di garanzia. Eventuali danni causati durante il trasporto devono essere immediatamente segnalati al trasportatore pena il decadere della garanzia. Per i motori di altre marche (Briggs & Stratton, Subaru, Honda, Kipor, Lombardini, Kohler, ecc.) montati sulle nostre macchine, vale la garanzia concessa dai costruttori del motore. La garanzia non copre eventuali danni, diretti o indiretti, causati a persone o cose da guasti della macchina o conseguenti alla forzata sospensione prolungata nell'uso della stessa. 	<p>This machine has been designed and manufactured using the most modern techniques. The manufacturer guarantees its products for 24 months from the date of purchase, for private and hobby use. The warranty is limited to 12 months in case of professional use.</p> <p>Limited warranty</p> <ol style="list-style-type: none"> The warranty period starts on the date of sale. The manufacturer, acting through the sales and technical assistance network, shall replace free of charge any parts proven defective in material, machining or manufacturing. The warranty does not affect the purchaser's rights as established under legislation governing the consequences of defects in the machine. Technical personnel will undertake the necessary repairs in the minimum time possible, compatible with organisational needs. To make any claim under the warranty, this certificate of warranty, fully compiled, bearing the dealer's stamp, and accompanied by the invoice or receipt showing the date of purchase, must be displayed to the personnel authorised to approve work. The warranty shall be null and void if: <ul style="list-style-type: none"> - the machine has evidently not been serviced correctly, - the machine has been used for improper purposes or has been modified in any way, - unsuitable lubricants and fuels have been used, - non-original spare parts and accessories have been fitted, - work has been done on the machine by unauthorised personnel. The warranty does not cover consumables or parts subject to normal wear. The warranty does not cover work to update or improve the machine. The warranty does not cover any preparation or servicing work required during the warranty period. Damage incurred during transport must be immediately brought to the attention of the carrier: failure to do so shall render null and void the warranty. Engines of other manufacturers (Briggs & Stratton, Subaru, Honda, Kipor, Lombardini, Kohler, etc.) fitted to our machines are covered by the warranties of the engine manufacturer. The warranty does not cover injury or damage caused directly or indirectly to persons or things by defects in the machine or by periods of extended disuse of the machine resulting from the said defects. 	<p>Cette machine a été conçue et réalisée avec les techniques de production les plus modernes. Le fabricant garantit ses produits pendant une période de 24 mois à compter de la date d'achat, en cas d'usage privé ou d'activités de bricolage. En cas d'usage professionnel, la garantie est limitée à 12 mois.</p> <p>Conditions générales de garantie</p> <ol style="list-style-type: none"> La garantie est reconnue à compter de la date d'achat. Par le biais de son réseau de vente et d'assistance technique, le fabricant remplace gratuitement les pièces défectueuses dues au matériel, aux usinages et à la production. La garantie n'élimine pas, pour l'acquéreur, les droits légaux prévus par le Code Civil contre les conséquences des défauts ou des anomalies dus à l'objet vendu. Le personnel technique interviendra le plus vite possible dans les délais liés aux exigences organisationnelles. Pour demander l'assistance sous garantie, il est nécessaire de présenter au personnel agréé le certificat de garantie joint ci-dessous, qui devra être timbré par le revendeur, rempli intégralement et accompagné de la facture ou du reçu de caisse qui doit obligatoirement être remis pour prouver la date d'achat. La garantie perd toute valeur en cas de : <ul style="list-style-type: none"> - Manque évident d'entretien. - Utilisation incorrecte ou transformations non autorisées du produit. - Utilisation de lubrifiants ou de combustibles inappropriés. - Utilisation de pièces de rechange ou d'accessoires non d'origine. - Interventions effectuées par du personnel non autorisé à ce faire. Le fabricant exclut de la garantie les pièces consommables et celles qui sont soumises à une usure normale due au fonctionnement. La garantie exclut les interventions de mise à jour et d'amélioration du produit. La garantie ne couvre pas la mise au point et les interventions susceptibles de s'avérer nécessaires au cours de la période de garantie. Tout dommage éventuellement subi au cours du transport doit être signalé sans retard au transporteur sous peine d'annulation de la garantie. Pour les moteurs d'autres marques (Briggs & Stratton, Subaru, Honda, Kipor, Lombardini, Kohler, etc.) montés sur nos machines, la garantie appliquée sera celle qui est accordée par le fabricant du moteur en question. La garantie ne couvre pas les éventuels dommages directs ou indirects subis par les personnes ou par les biens matériels à la suite de pannes de la machine ou dépendant d'une longue suspension forcée de l'emploi de cette dernière. 	
<p>MODELLO - MODELL</p> <p>_____</p> <p>SERIAL No _____</p> <p>ACQUISTATO DAL SIG. - BOUGHT BY Mr.</p> <p>_____</p> <p>_____</p> <p>_____</p>	<p>DATA - DATE</p> <p>_____</p> <p>_____</p> <p>CONCESSIONARIO - DEALER</p> <p>_____</p> <p>_____</p> <p>_____</p>	<p>MODELE</p> <p>_____</p> <p>SERIAL No _____</p> <p>ACHETE PAR MONSIEUR</p> <p>_____</p> <p>_____</p> <p>_____</p>	<p>DATE</p> <p>_____</p> <p>_____</p> <p>REVENDEUR</p> <p>_____</p> <p>_____</p> <p>_____</p>

**Non spedire! Allegare solo all'eventuale richiesta di garanzia tecnica.
Do not send! Only attach to requests for technical warranties.**

Ne pas expédier ! Ne joindre qu'en cas de demande d'assistance technique sous garantie.

Deutsch	Español	Slovensky
GARANTIE-ZERTIFICAT	CERTIFICADO DE GARANTÍA	ZÁRUKA
<p>Diese Maschine wurde mit den modernsten Produktionstechniken konzipiert und gebaut. Der Hersteller garantiert seine Produkte für einen Zeitraum von 24 Monaten ab dem Kaufdatum bei Privat- und Heimwerkereinsatz. Bei professionellem Gebrauch ist die Laufzeit der Garantie auf 12 Monate beschränkt.</p> <p>Allgemeine Garantiebedingungen</p> <ol style="list-style-type: none"> Die Garantie gilt ab Kaufdatum. Die Herstellerfirma sorgt über ihr Verkaufs- und Kundendienstnetz für den kostenlosen Ersatz der Teile, die sich infolge Material-, Bearbeitungs- und Fabrikationsfehler als defekt erweisen. Durch die Garantie verliert der Käufer nicht die vom Bürgerlichen Gesetzbuch vorgesehenen gesetzlichen Rechte gegen die Folgen der von der verkauften Sache verursachten Defekte oder Mängel. Soweit organisatorisch machbar greift das technische Personal so schnell wie möglich ein. Bei Anforderung eines Garantieeingriffs muss dem befugten Personal der untenstehende, vom Verkäufer abgestempelte und vollständig ausgefüllte Garantieschein zusammen mit der Rechnung bzw. dem Kassenzettel zum Nachweis des Kaufdatums vorgelegt werden. In folgenden Fällen verfällt jeder Garantieanspruch: <ul style="list-style-type: none"> - Bei offensichtlicher Unterlassung der Wartung, - Bei nicht korrekter Verwendung oder Veränderungen des Produkts, - Bei Benutzung von ungeeigneten Schmiermitteln oder Treibmitteln, - Bei Benutzung von nicht originalen Zubehör- und Ersatzteilen - Nach Eingriffen, die von unbefugtem Personal durchgeführt wurden. Verbrauchsmaterial und die Teile, die einem normalen Verschleiß durch Betrieb ausgesetzt sind, werden vom Hersteller von der Garantie ausgeschlossen. Von der Garantie ausgeschlossen sind Eingriffe zur Überholung und Verbesserung des Produkts. Die Garantie deckt nicht die während der Garantielaufzeit erforderlichen Einstellungen und Wartungseingriffe. Eventuelle Transportschäden müssen dem Spediteur unverzüglich gemeldet werden, ansonsten verfällt der Garantieanspruch. Für die Motoren anderer Marken (Briggs & Stratton, Subaru, Honda, Kipor, Lombardini, Kohler, usw.), die an unseren Maschinen installiert werden, gilt die vom Hersteller des Motors gewährte Garantie. Die Garantie deckt keine eventuellen direkten oder indirekten Personen- oder Sachschäden, die durch Defekte der Maschine oder deren anhaltender Nichtbenutzung verursacht wurden. 	<p>Esta máquina ha sido proyectada y fabricada con las técnicas más modernas. El fabricante garantiza sus productos durante 24 meses desde la fecha de compra, siempre que el uso sea privado/aficionado. La garantía se limita a 12 meses en caso de uso profesional.</p> <p>Condiciones generales de garantía</p> <ol style="list-style-type: none"> La garantía es válida a partir de la fecha de compra. El Fabricante cambiará gratuitamente las piezas que presenten defectos en el material, el trabajo o la producción, mediante su red de venta y asistencia técnica. La garantía no anula los derechos legales del comprador, previstos por el código civil, contra las consecuencias de defectos o vicios provocados por el producto vendido. El personal técnico efectuará las intervenciones lo antes posible y dentro de los plazos impuestos por exigencias de organización. Para solicitar la asistencia en garantía, es necesario mostrar el certificado de garantía ilustrado a continuación, junto a la factura o el tique que demuestren la fecha de compra, al personal autorizado; asimismo, para que el certificado sea válido, se han de completar todas sus partes y ha de estar debidamente timbrado por el vendedor. La garantía pierde su validez en los siguientes casos: <ul style="list-style-type: none"> - Falta evidente de mantenimiento. - Uso incorrecto o manipulación del producto. - Uso de lubricantes o combustibles inadecuados. - Uso de piezas de recambio o accesorios no originales. - Intervenciones efectuadas por parte de personal no autorizado. La garantía no incluye ni los materiales consumibles ni las piezas sujetas a un desgaste normal de funcionamiento. La garantía tampoco incluye las intervenciones de actualización o mejora del producto. La puesta a punto o las intervenciones de mantenimiento eventualmente necesarias durante el periodo de garantía no están cubiertas por la garantía. Cualquier daño provocado durante el transporte tiene que ser señalado de inmediato al transportista bajo pena de anulación de la garantía. Para los motores de otras marcas (Briggs & Stratton, Subaru, Honda, Kipor, Lombardini, Kohler, etc.) montados en nuestras máquinas, será válida la garantía de los Fabricantes del motor. La garantía no cubre los eventuales daños materiales o personales, directos o indirectos, provocados por averías de la máquina o por la interrupción forzada y prolongada del funcionamiento de la misma. 	<p>Záručné podmienky platia tak, ako sú popísané v záručnom liste predajcu. Servis v Slovenskej a v Českej republike vykonáva firma Mountfield vo svojich predajniach, špecializovaných servisných strediskách a cez svojich dealerov.</p>

<p>MODELLE</p> <hr/> <p>SERIAL No</p> <hr/> <p>GEKAUFT VON Hrn.</p> <hr/> <hr/> <hr/>	<p>DATUM</p> <hr/> <hr/> <p>VERKAUFER</p> <div style="border: 1px solid black; height: 100px; width: 100%;"></div>	<p>MODELO - MODEL</p> <hr/> <p>SERIAL No VYROBNÉ Č</p> <hr/> <p>COMPRADOR - KÚPENÉ OD P.</p> <hr/> <hr/> <hr/>	<p>DATA - DÁTUM</p> <hr/> <hr/> <p>DISTRIBUIDOR - PREDAJCA</p> <div style="border: 1px solid black; height: 100px; width: 100%;"></div>
---	--	--	---

Nicht einsenden! Der Garantieschein muss nur bei einer eventuellen Anforderung eines Garantieeingriffs vorgelegt werden.

¡No enviar! Adjuntar sólo a la eventual solicitud de garantía técnica. Nezasielat! Priložiť iba k prípadnej žiadosti o technickú záruku.



- I** **ATTENZIONE:** Questo manuale deve accompagnare la macchina durante tutta la sua vita.
- GB** **WARNING:** This owner's manual must stay with the machine for all its life.
- F** **ATTENTION:** Ce manuel doit accompagner le moteur tout au long de sa vie.
- D** **ACHTUNG:** Bewahren Sie diese Anleitung für die gesamte Lebensdauer des Geräts auf
- E** **ATENCIÓN:** Este manual debe acompañar a la máquina hasta su desguace.
- SK** **POZOR!** - Tento návod musí sprevádzať prístroj po celú dobu jeho životnosti.

GB Importer: EMAK UK LTD, Unit 8, Zone 4, Business Park, BURNTWOOD WS73XD

Emak S.p.A.

42011 Bagnolo in Piano (RE) Italy

www.myemak.com

▶ www.youtube.it/EmakGroup