



APACHE 92

-



TUAREG 92

GB OPERATOR'S INSTRUCTION BOOK

D BETRIEBS- UND WARTUNGSANLEITUNG

F MANUEL D'UTILISATION ET D'ENTRETIEN

I MANUALE USO E MANUTENZIONE

NL GEBRUIKS- EN ONDERHOUDSHANDLEIDING

E MANUAL DE USO Y MANTENIMIENTO

PL INSTRUKCJA OBSŁUGI I KONSERWACJI



GB	User's manual (TRANSLATION OF ORIGINAL INSTRUCTIONS)	11
D	Bedienungsanleitung (ÜBERSETZUNG DER ORIGINALANLEITUNGEN)	51
F	Manuel Utilisateur (TRADUCTION DES INSTRUCTIONS ORIGINALES)	91
I	Manuale di istruzioni (ISTRUZIONI ORIGINALI)	131
NL	Gebruikershandleiding (VERTALING VAN DE OORSPRONKELIJKE INSTRUCTIES)	171
E	Manual de usuario (TRADUCCIÓN DE LAS INSTRUCCIONES ORIGINALES)	211
PL	Instrukcja obsługi (TŁUMACZENIE INSTRUKCJI ORYGINALNYCH)	251

1.2

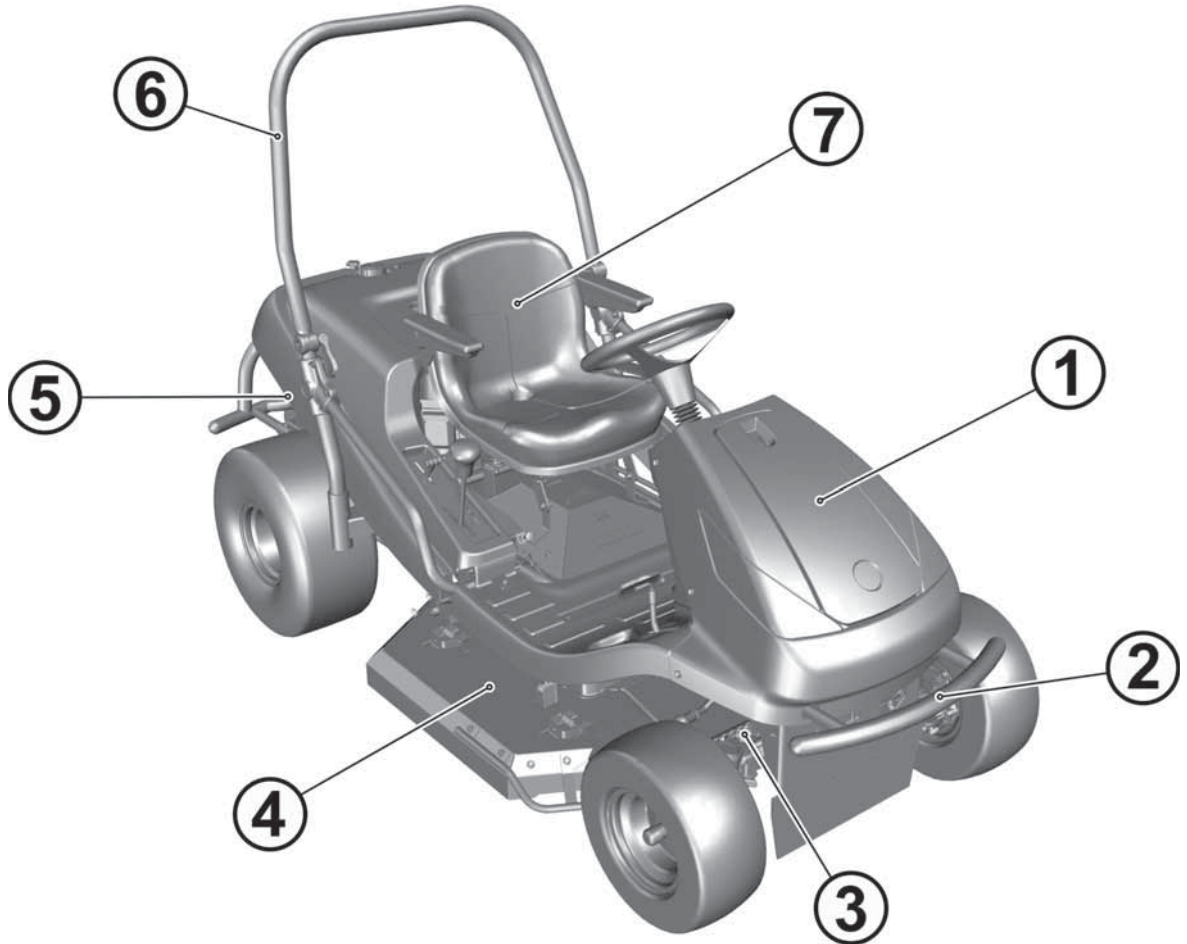

1.3.1

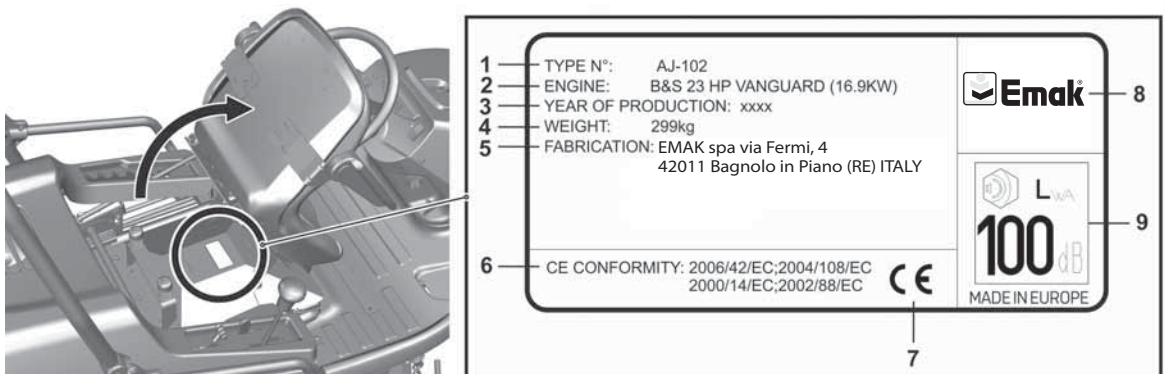

1.3.2a

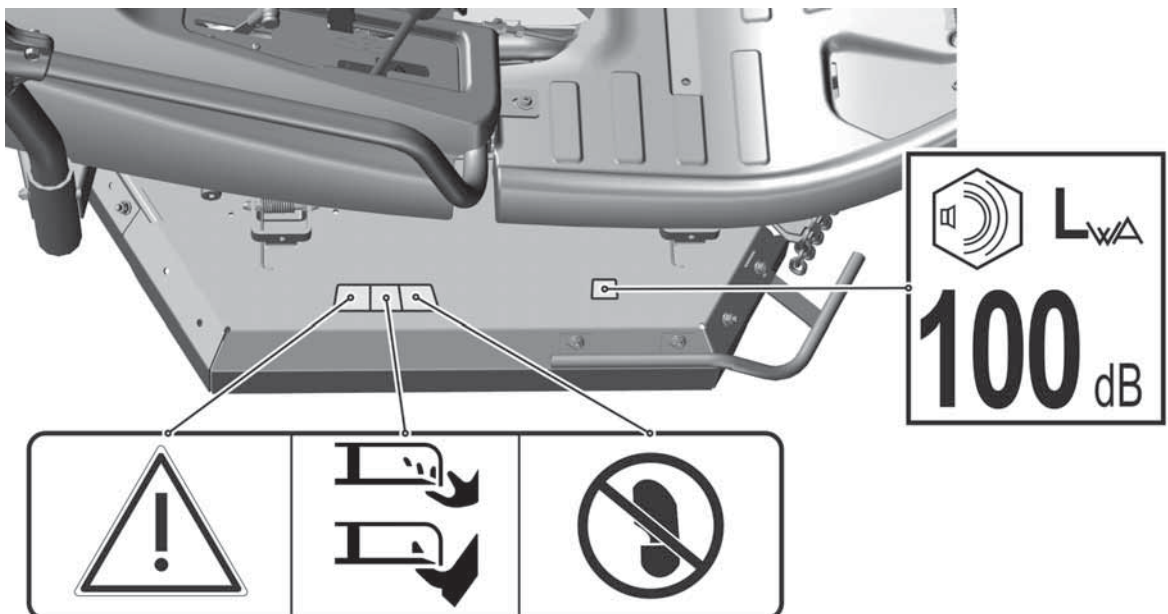

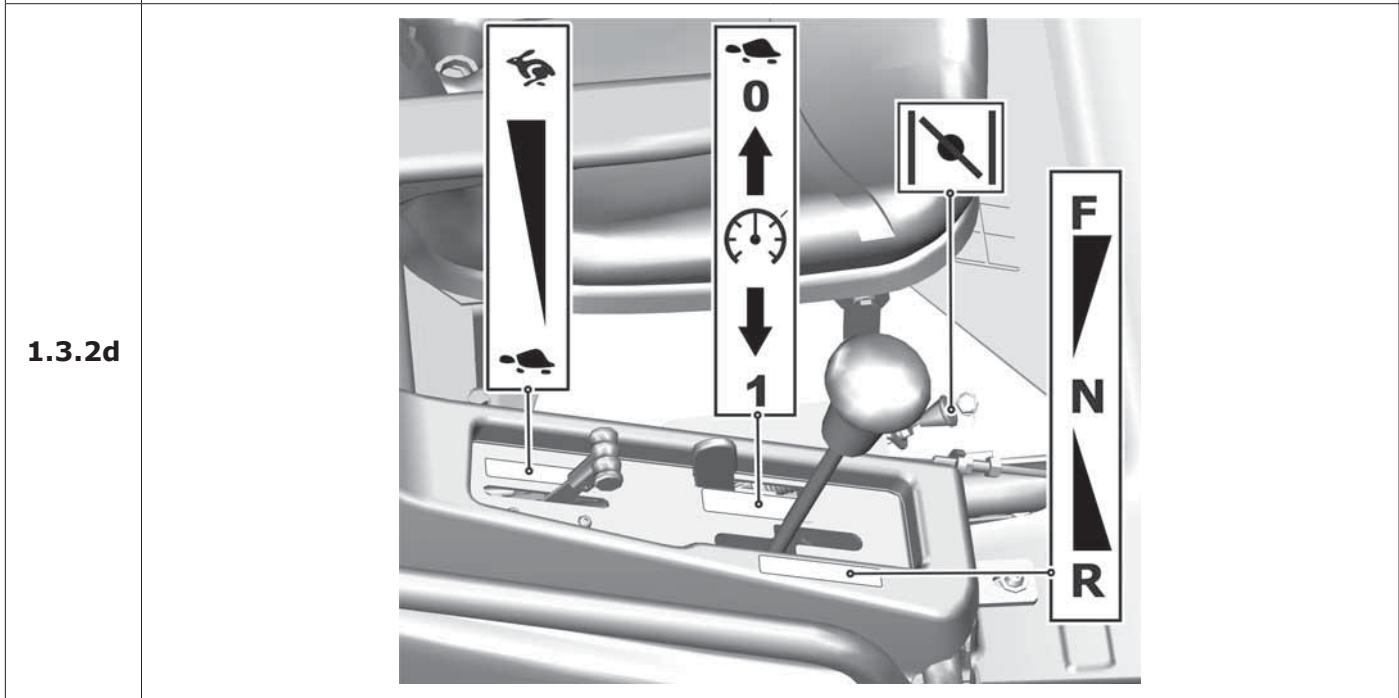
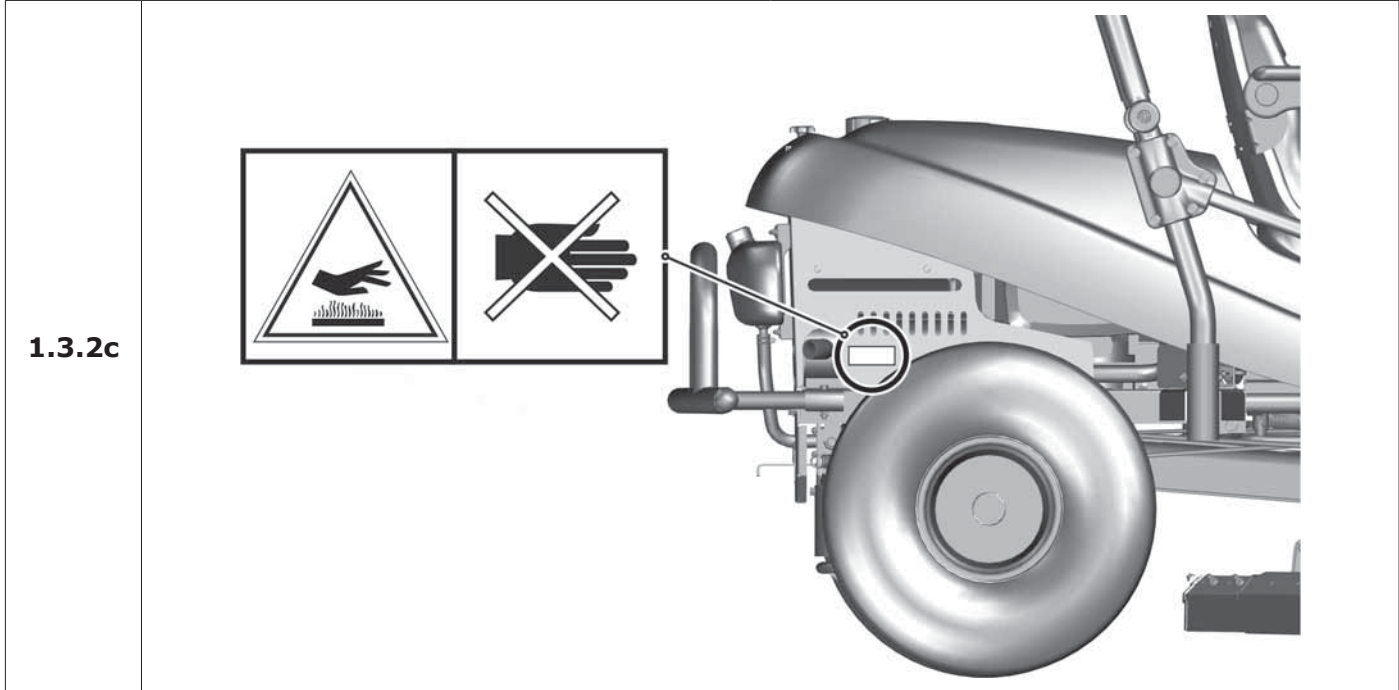
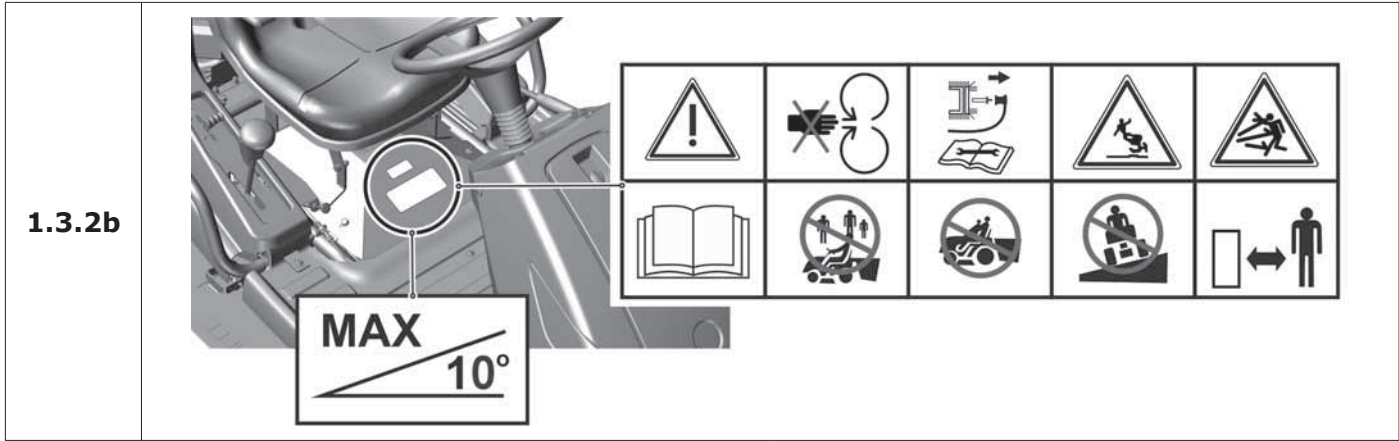

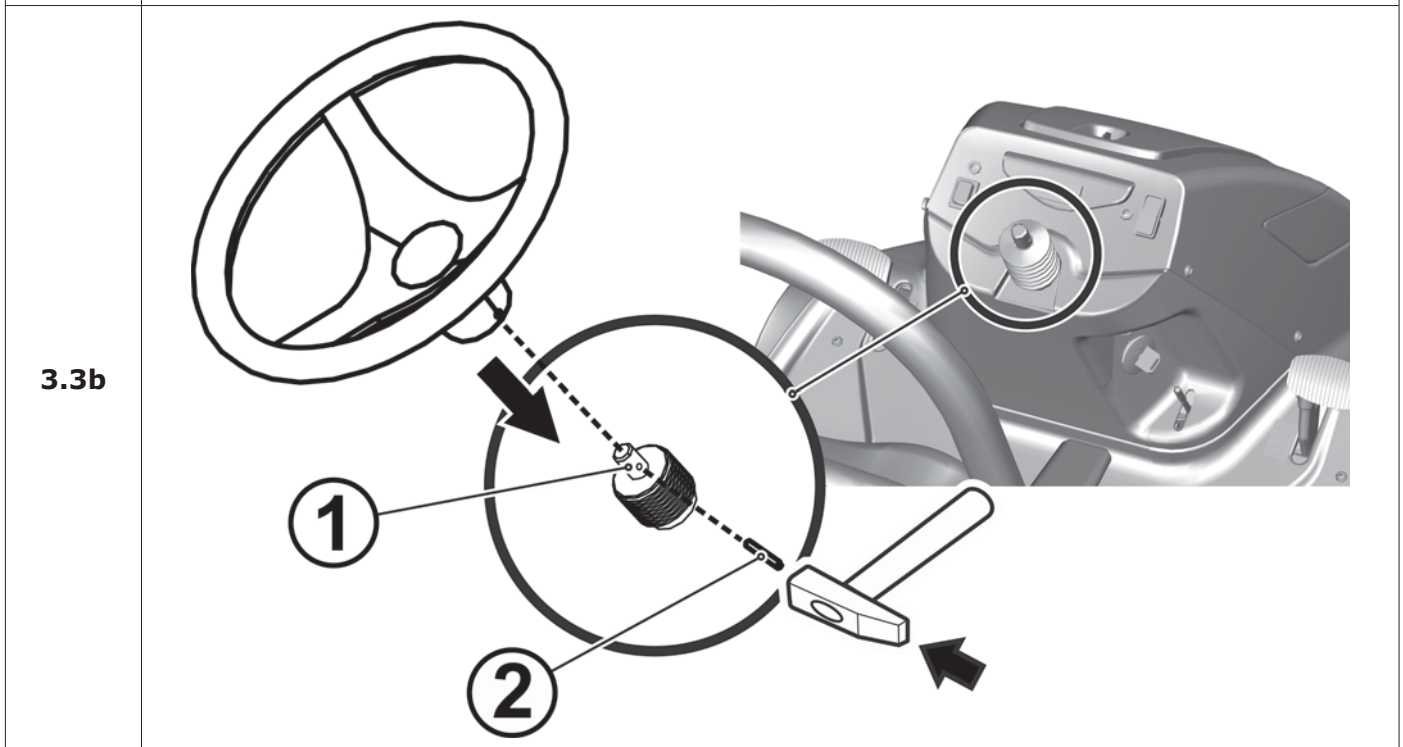
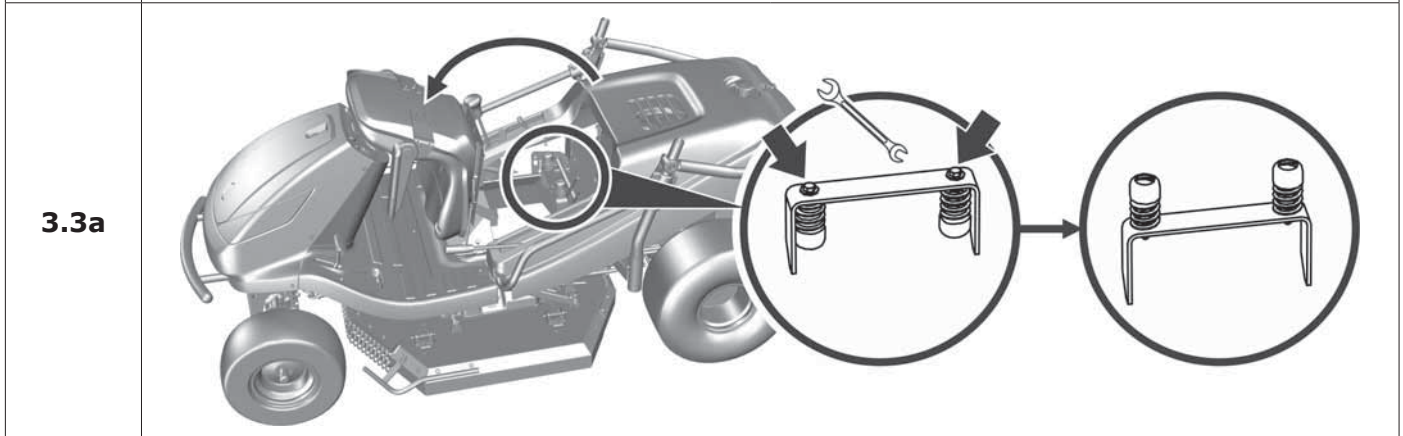
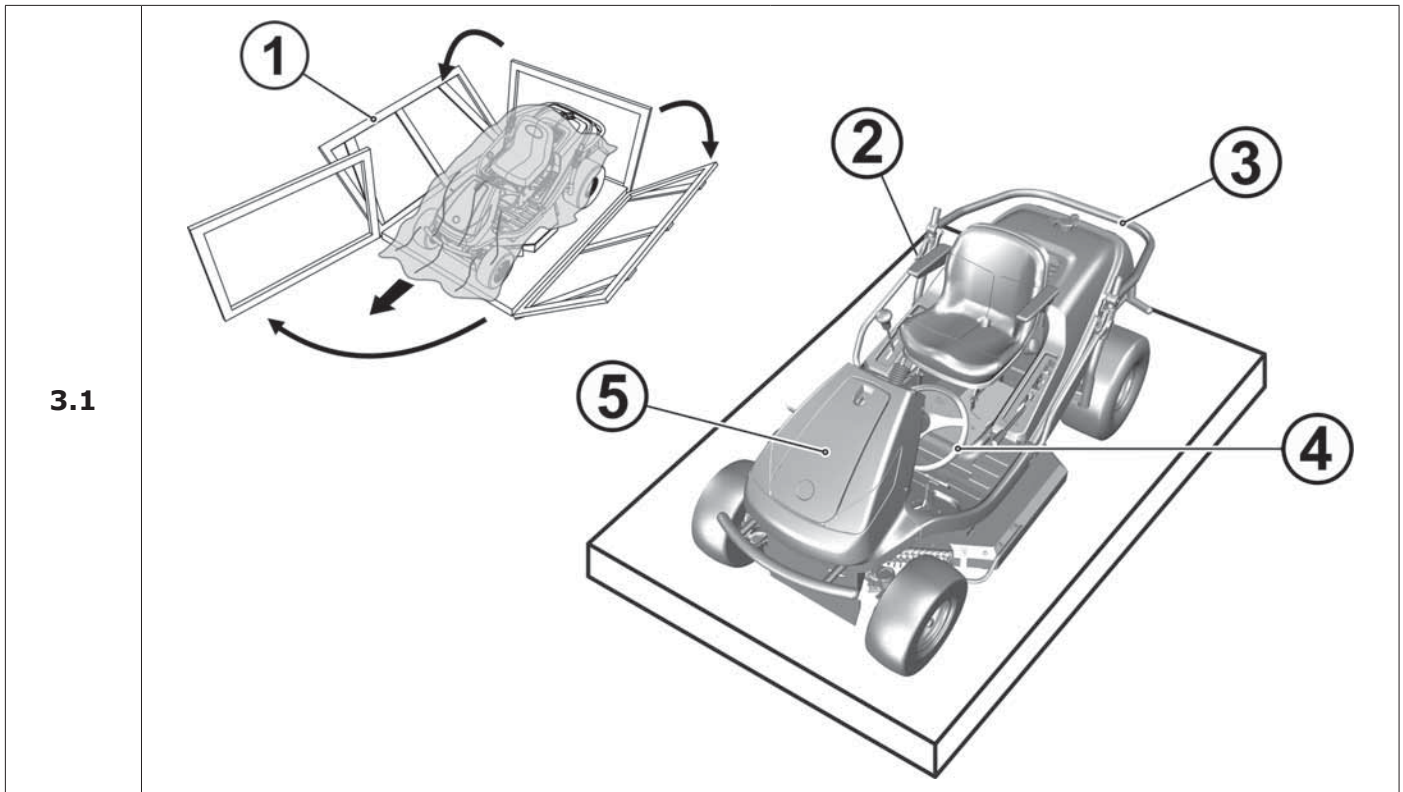

3.3c

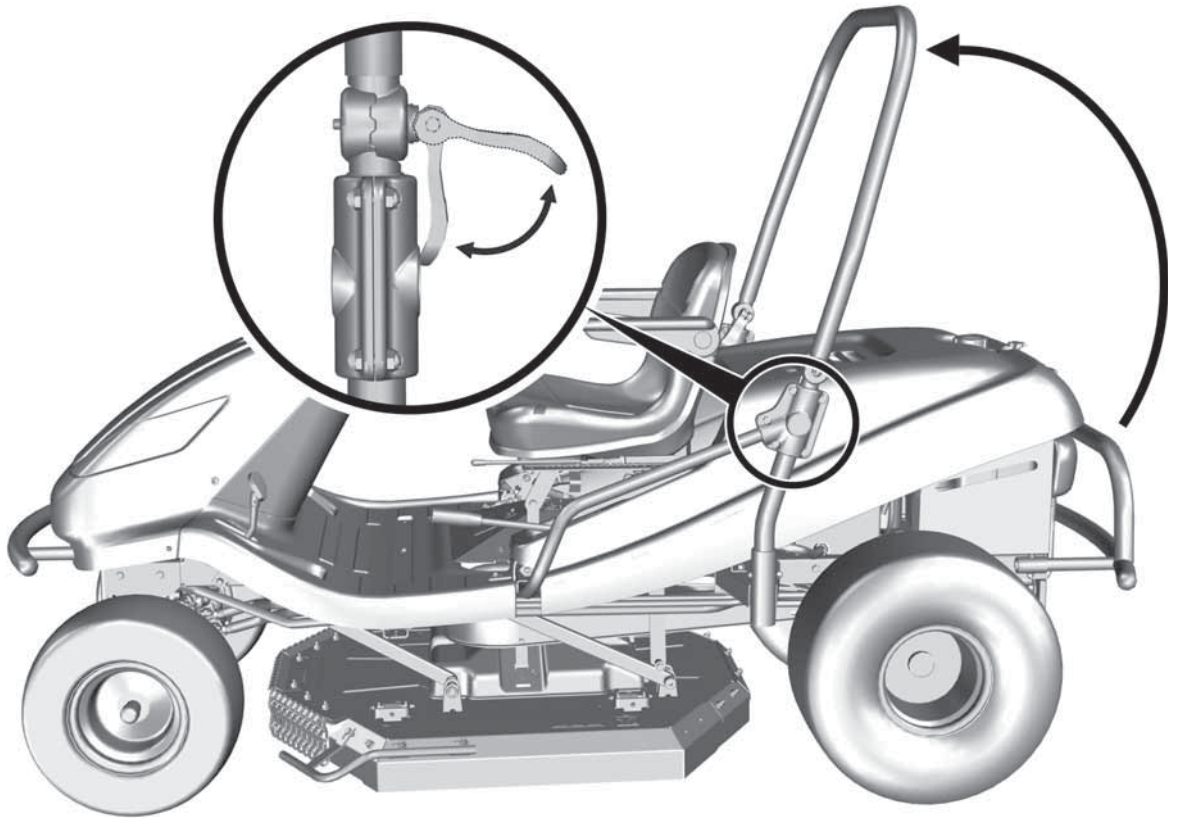

3.3d

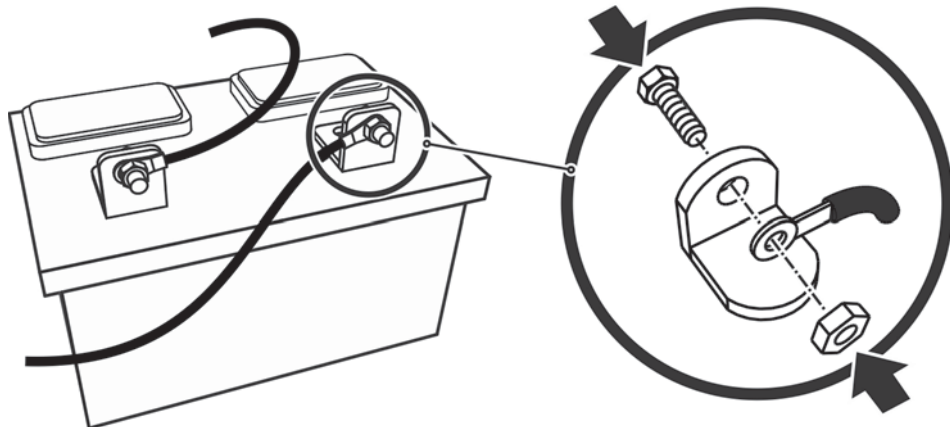

4.1

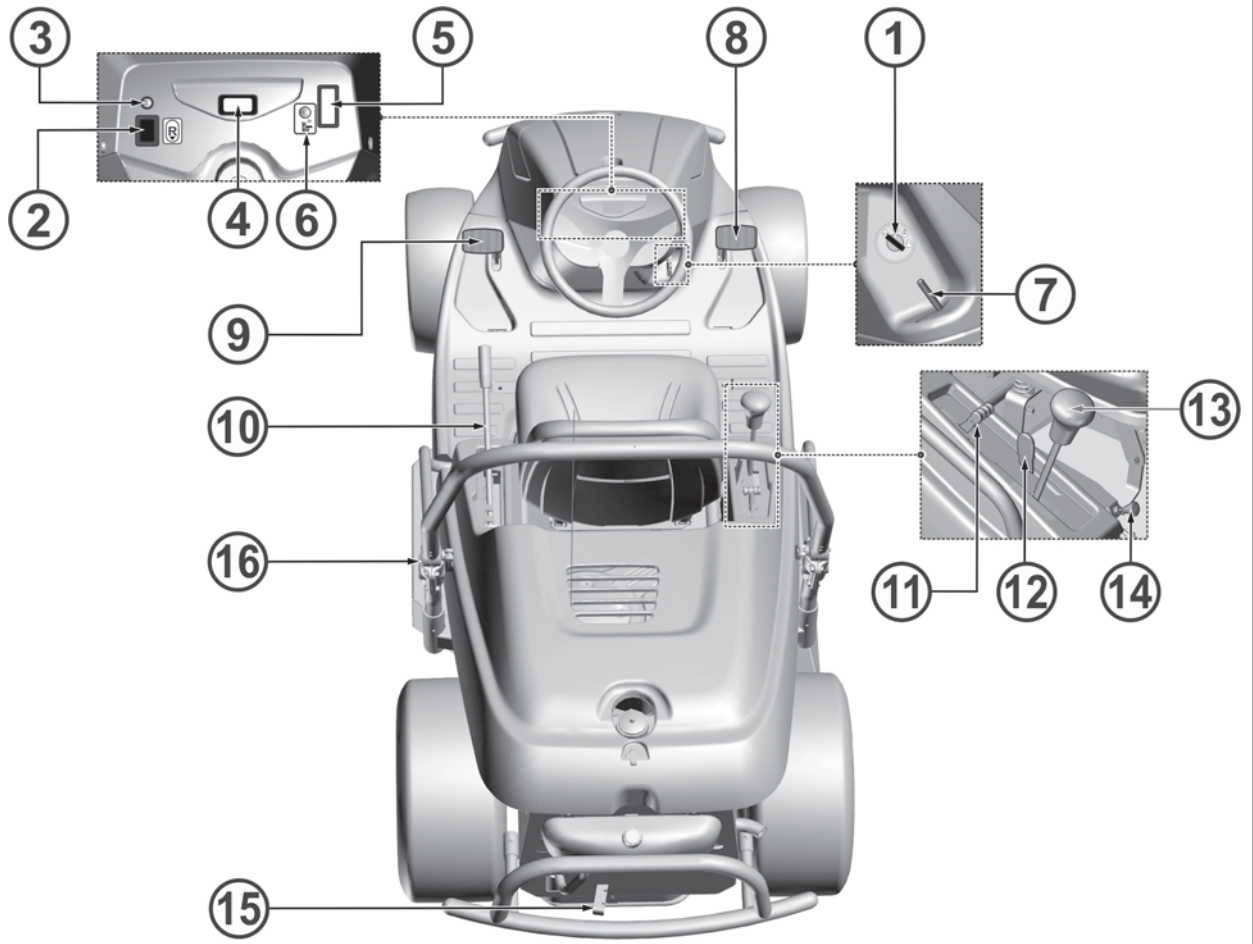

6.3.7

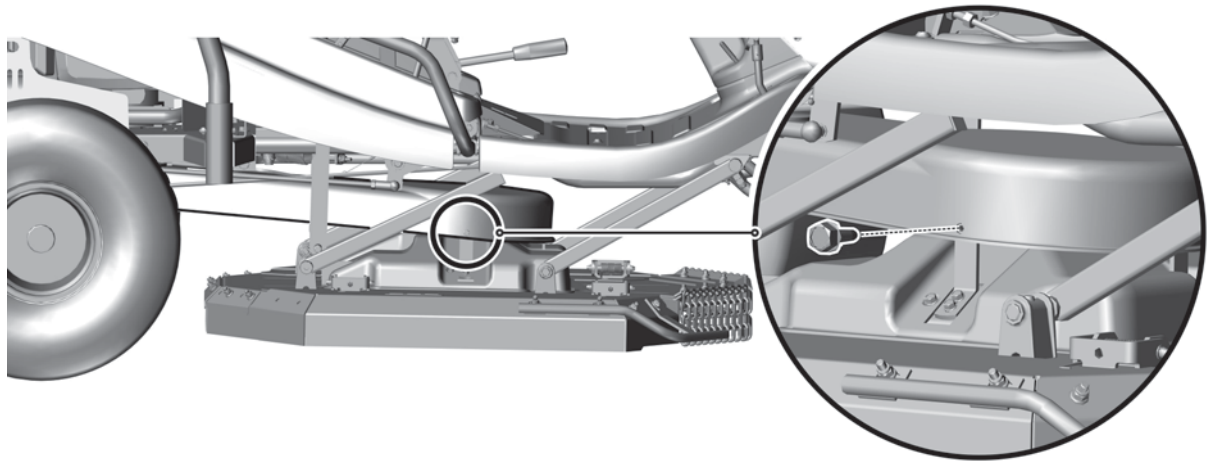

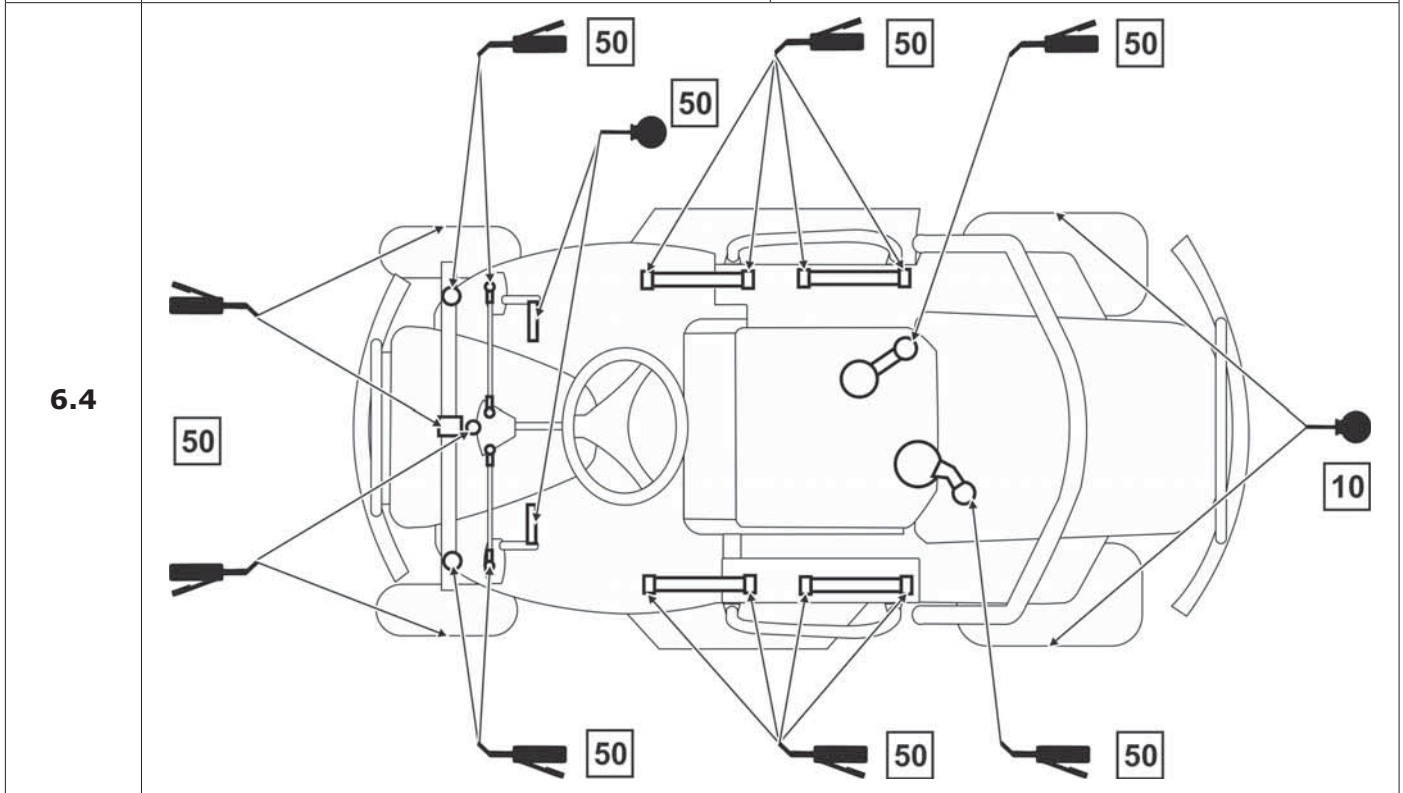
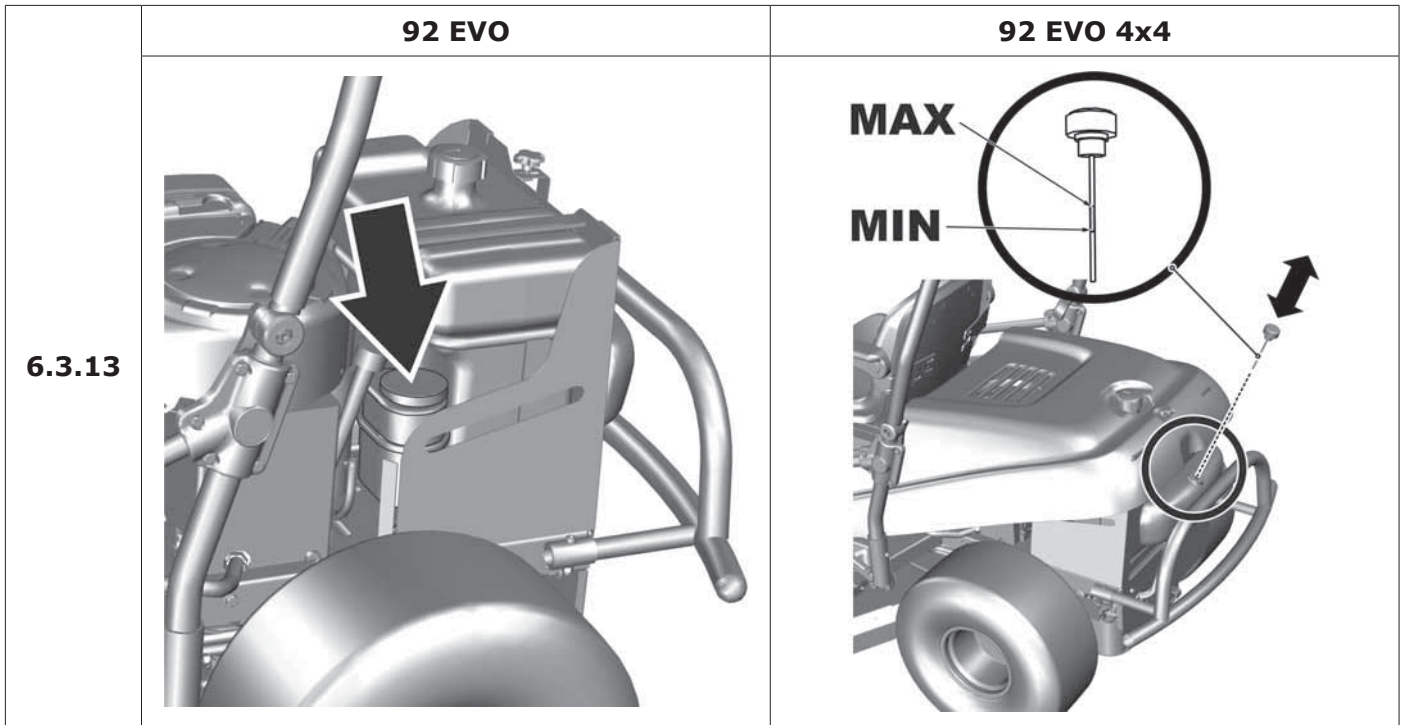

FOREWORD

Dear customer,

Thank you for purchasing this riding mower from **Emak S.p.A.**, a company renowned both in Europe and internationally as a manufacturer of quality machines and accessories for the maintenance of grass areas.

This user's manual includes instructions about the safe assembly, operation and maintenance of your machine.

	<i>Study this user's manual carefully. Follow the instructions contained in this user's manual precisely so that operating the machine is easier and that it is used optimally and has a long lifetime. Do not use the machine until you have thoroughly read all instructions, restrictions and recommendations contained in this user's manual.</i>
	<i>Keep the user's manual for future use. This user's manual needs to be considered a part of the riding mower that must be included with the tractor in the event that it is sold.</i>

If anything is unclear or you have questions, do not hesitate to contact one of our authorised, professionally-equipped service centres located all over Europe, where trained and tested experts will be ready to assist you.

SYMBOLS USED IN THIS USER'S MANUAL

SYMBOL	MEANING
	These symbols mean „ ATTENTION ” and “ WARNING ”, they inform you about things that may damage your machine and/or cause serious injury to the user.
	This symbol indicates an important instruction, property, procedure or issue, which you need to be aware of and adhere to during assembly, operation and maintenance of the machine.
	This symbol indicates useful information relating to the machine or to its accessories.
	The symbol is a reference to an image in the front part of the user's manual. It is always accompanied by the number of the image.
	This symbol is a reference to another chapter in this or another user's manual and most often it is shown together with the number of the chapter to which it refers.

REFERENCES TO DIRECTIONS

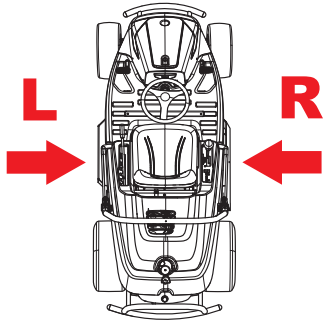
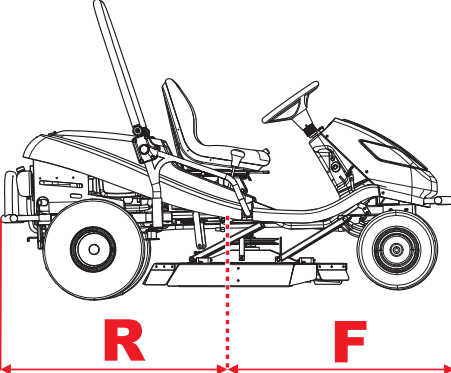
Left and right side	Front and rear side
	
L = Left side, R = Right side	R = Rear side, F = Front side

1. TECHNICAL INFORMATION

1.1 USE

The machine model **92 EVO** or **92 EVO 4x4** under the brand name **APACHE** or **TUAREG** is a dual-axle terrain riding mower designed for **mowing maintained and unmaintained grass-covered level and sloped areas** up to an incline of **10° (20°)**, that are free of foreign objects (stones, fallen branches, bones, hard items, etc.). It can be used to mow multi-year vegetation and various other weeds.



Any use of this riding mower, which is not described in this user's manual and which goes beyond the use here described is considered to be in contradiction to its intended purpose or use. The manufacturer of the machine is not responsible for damages arising from such use; the risk is borne by its user. The user is also responsible for adhering to the conditions prescribed by the manufacturer for the operation, maintenance and repairs of this machine, which **may only be used, maintained and repaired by persons that know these conditions and have been informed about possible dangers.**

Only **accessories**, which have been **approved by the manufacturer** may be connected to the machine. **The use of other accessories will result in the warranty being immediately void.**

Remember that the accessories can cause injuries if used improperly or if the user fails to understand how to make them work correctly. Pay attention at all times when using such accessories.

1.2 MAIN PARTS OF THE RIDING MOWER

Riding mower models **92 EVO** or **92 EVO 4x4** consist of the following basic sections:



1.2

(1) Hood with storage space

The hood is a combination of plastic and metal covers, which contain the storage space for the battery.

(2) Frame with a bumper

The frame with the bumper serve as a bearing element for most of the main parts of the machine.

(3) Front axle with wheels including steering*

The front axle enables the wheels to turn. The wheels are turned by the steering wheel by means of a comb mechanism.

The 92 EVO 4x4 machine is also equipped with front-wheel drive. All-wheel drive is activated automatically, with power distributed to the individual axles depending on the current traction conditions and the travel mode (forward or reverse).

(4) Mower deck

The mower deck mows the grass. It is located under the machine. It consists of a cover, main plate, blade holders and two massive mowing blades. The deck is powered by the machine's engine through an electromagnetic clutch and a V-belt.

(5) Engine, gear box including rear-wheel drive via a by-pass

The four-stroke petrol engine is mounted to the frame in the rear part of the machine. The gear box with hydrostatic power transmission serves to change gears while driving. The by-pass lever is located on the machine's rear plate. It serves to activate and disable the gear box for the rear wheels.

(6) Folding frame of the machine

The folding frame is intended to prevent the machine from rolling over by 180° if for any reason it loses stability and rolls on to its side.

(7) Driver's location

The comfortable seat enables easy access to all control elements on the machine. The seat used ensures safe and comfortable operation.





***ATTENTION:** The **92 EVO 4x4** machine **does not enable** for construction reasons the **disconnection of the front axle drive** – the hydraulic system is not equipped with a by-pass valve, which significantly limits the option of moving the machine when the engine is not running. During such movement the front axle is significantly overloaded and may be damaged. The by-pass lever on this machine is primarily used to bleed the hydrostatic system. The machine must not be used (gear shifted into drive) if the by-pass lever is in the disengaged position - there is a danger of damage to the transmissions!!

1.3 PRODUCT IDENTIFICATION LABEL AND OTHER LABELS WITH SYMBOLS USED ON THE MACHINE

1.3.1 PRODUCT IDENTIFICATION LABEL





Every riding mower is marked with a product identification label, located **underneath the seat**. It can be accessed by lifting the seat.

 1.3.1	<ol style="list-style-type: none"> 1. Machine model 2. Engine model 3. Year of production 4. Weight 5. Name and address of the manufacturer 6. EC codes used to assess the product's compliance 7. Compliance mark of the product 8. Logo of the manufacturer 9. Guaranteed noise level according to directive 2000/14/EC
	<p><i>The seller will write down the serial number on the other side of the front page of this manual when handing over the machine.</i></p>









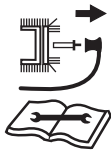

1.3.2 OTHER LABELS AND THEIR MEANINGS

The following labels and stickers are attached to the machine:

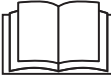

► Labels on the mowing deck:

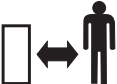
 1.3.2a		<p>Danger</p>		<p>Do not step on</p>
		<p>Rotating tools</p>		<p>Guaranteed noise level</p>





► Labels on the fairing under the seat:

 1.3.2b		<p>Danger</p>		<p>Do not touch during operation</p>		<p>Before cleaning or repairing the mower, stop the engine and disconnect the spark plug lead.</p>
		<p>Do not leave the machine when driving</p>		<p>Caution, deflected objects</p>		<p>Read the manual</p>
		<p>Do not mow near other people</p>		<p>Do not take on passengers</p>		<p>Mow upwards and downwards (the slope), not sideways</p>
		<p>Keep unauthorised persons at a safe distance</p>		<p>Maximum working incline</p>		

► **Labels on the rear side of the machine:**









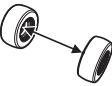

 1.3.2c		Careful Hot surface!		Danger of burns
--	---	----------------------------	---	--------------------

► **Labels at the travel direction lever:**

 1.3.2d		Choke
		Cruise control
	0	Cruise control deactivated
	1	Cruise control activated
		Fast
		Slow
	F	Travel forward
	N	Neutral
	R	Travel in reverse

	It is strictly forbidden to remove or damage labels and symbols attached to the accessory. In the event of damage or illegibility of the label, please contact the supplier or machine manufacturer and request a replacement.
--	---

1.4 TECHNICAL PARAMETERS

BASIC PARAMETERS		UNITS	92 EVO	92 EVO 4x4
	Dimensions of the machine (length x width x height)	[mm]	2310 x 1010 x 1510	2310 x 1050 x 1510
	Wheelbase	Front	814	814
		Rear	780	790
	Weight of the machine	[kg]	317	350
	Speed forward / reverse	[km/h]	0-8.5 / 0-4.5	0-9 / 0-5
	Mowing height	[mm]	50-100	
	Mowing width	[mm]	920	
	Wheel dimensions	Front	16x6.5-8	16x6.5-8
		Rear	20x10.0-8	20x10.0-8
	Fuel tank capacity	[l]	12	
	Fuel type	---	Lead-free petrol Octanes 95	
	Guaranteed emission level of acoustic power L_{WA}	[dB]	<100	
	Level of acoustic pressure at the place of operation L_{pAd} according to EN ISO 11201	[dB]	<100	
	Type of battery	---	12V 24aH	12V 32aH

* - for specific values see the table on the next page.

Engine	Revolutions ±100 (min ⁻¹)	Level of acoustic pressure at the place of operation L _{pAd} (dB) according to EN ISO 5395-1 EN ISO 5395-3 EN ISO 11201	Vibration aggregate value (m.s ⁻²) according to EN ISO 5395-1 - EN ISO 5395-3	
			seat	steering wheel
BS18	3000	88.4	0.23	2.38
			total vibrations a _v according to EN 1032	vibrations transferred to the arm a _{hv} according to EN 1033
BS21	3000	82+2	0,7+0,3	2,7+1,3
BS23	3000	87+4	1,5+0,6	<2,5

2. WORK SAFETY AND HEALTH

Riding mowers models **92 EVO** and **92 EVO 4x4** under the brand name **Apache - Tuareg** are manufactured according to valid European safety norms. The machine's manufacturer confirms this fact in the **Statement of compliance**, which is included at the end of this user's manual (📖 10).

If this machine is used properly and according to the user's manual, it is **very safe**.



In the event that work safety is not adhered to and all warnings in this manual are not respected, this riding mower may cut off hands, legs or deflect objects and so may cause serious injury or death to persons, damage or destructions of the machine or one of its parts or accessories.

2.1 SAFETY INSTRUCTIONS

The person primarily responsible for their own safety and the safety of others during the operation of the riding mower is its user. The manufacturer takes no responsibility for the injury of persons or damage to the machine and ecological damage resulting from the machine not being used and operated in accordance with all safety instructions included in this user's manual.

2.1.1 GENERAL SAFETY INSTRUCTIONS

- ! This machine may only be driven by a person over 18 years of age that has read this user's manual.
- ! The user of the machine is responsible for the safety of persons in the vicinity of the working area of the machine.
- ! It is not permitted to perform any technical modifications to the machine and its accessories. Unauthorised modifications may lead to hazardous work safety conditions and void the warranty.
- ! Adhere to all requirements relating to fire safety (📖 2.4).
- ! Do not remove safety stickers or labels from the machine.
- ! Do not stay in the vicinity of the machine or under it, if it is lifted and is not sufficiently secured against falling or tipping over in the lifted position.
- ! Always turn off the mowing deck and engine and take the key out of the ignition, when:
 - ▶ you are cleaning the machine
 - ▶ you are removing accumulated grass from the mowing deck
 - ▶ you have driven over a foreign object and it is necessary to check whether the machine has been damaged or it is necessary to remedy the damage
 - ▶ the machine is vibrating with unusual force and it is necessary to identify the cause of the vibrations
 - ▶ you are repairing the engine or other moving parts (also disconnect cables from the spark plugs)

2.1.2 BEFORE USING THE MACHINE

- ! Do not use the riding mower if it is damaged or if any of its protective elements are missing. All covers and other protective elements must always be in their place. Therefore, do not remove or put out of operation any of the machine's protective elements. Regularly check that these elements are working correctly.
- ! Do not work with the machine after consuming alcohol, drugs or medication affecting your perception.
- ! Do not work with the machine if you suffer from dizziness, fainting or if you are weakened or distracted in any other way.
- ! Before putting the machine into operation thoroughly learn about all the control elements and ensure that you can control them in such a way that if necessary you can immediately stop or turn off the engine.
- ! Do not adjust the engine regulator or the engine speed limiter.
- ! Before you start working with the machine, remove from the surface of the area you will be mowing, all stones, pieces of wood, wire, bones, fallen branches and other items, which could be deflected during the mowing process.

! Remove all defects before further use. Before starting work thoroughly check that the belts are tensioned, the blades are sharp and that the area inside the mowing deck is clear.

2.1.3 WHILE OPERATING THE MACHINE

! As this machine is intended for mowing grass on unmaintained areas where the operator may not always have full visibility and knowledge of the condition of the area being mowed (trenches or holes), the machine is equipped with a folding frame.

! The machine must not be used for work on slopes with an incline greater than **10° (17%)**, and when using the **4x4**-drive on slopes with an incline greater than **20°(32%)**.

! Transport of other passengers, animals or loads directly on the machine is forbidden. Transport of loads is only permitted on trailers approved by the machine's manufacturer.

! Even when leaving the machine for a short time, always remove the key from the ignition.

! If you are driving the machine away from the work area where you are mowing, always disengage the mowing deck and lift it to the transport position.

! Do not mow near piles of material, holes or banks. The riding mower may suddenly roll over if the wheel goes over the edge of a hole, trench or an edge that may collapse.

! When working, avoid concrete supports, tree stumps, garden bed and footpath kerbs, which must not come into contact with the blades and so cause damage to the mowing deck and the machine's mechanism.

! In the event of an impact into a rigid object, stop and turn off the mowing deck and engine and inspect the entire machine, particularly the steering mechanism. If necessary perform repairs before starting up the engine again.

! Whenever possible avoid using the machine in wet grass. Reduced traction may lead to skidding.

! Avoid obstacles (e.g. sudden change in the incline of a slope, trenches, etc.) on which the machine could roll over.

! If mowing is disengaged, the mowing deck must always be in the transport position.

! Do not attempt to maintain the stability of the machine by stepping on the ground.

! Only use the machine in daylight hours or with good artificial lighting.

! Driving the machine on public roads is not permitted.

! When operating the machine do not wear loose clothing and short pants, use solid fully-closed footwear. Never operate the machine when wearing sandals or barefoot.

! Do not leave the engine running in closed areas. The exhaust fumes contain substances that are odourless but are fatally poisonous.

! Do not put your hands or legs underneath the mowing deck cover. Never put any part of your body near the rotating or moving parts of the machine.

! Do not start the engine without an exhaust.

! Usually the noise emitted during mowing does not exceed the acoustic pressure and acoustic power values specified in this user's manual (🔊 **1.4**). In certain cases, however, it may under certain conditions and due to the condition of the terrain exceed the specified noise levels for a short time.

! The machine manufacturer recommends the use of hearing protection when operating the machine because stressing the hearing organ with an excessive noise level or long term effects of noise may lead to permanent hearing damage.

! Always pay full attention to driving and other activities performed with the machine. The most common causes of loss of control over the machine are for example:

- ▶ Loss of wheel traction.
- ▶ Excessive speed, not adjusting speed to current conditions and terrain properties.
- ▶ Sudden breaking where the wheels lock up.
- ▶ Using the machine for purposes for which it was not designed.

2.1.4 AFTER FINISHING WORK WITH THE MACHINE

- ! Always maintain the machine and its accessories clean and in good technical condition.
- ! The rotating blades are sharp and may cause injuries. Whenever handling the blades always use protective gloves or wrap the blades.
- ! Regularly check the nuts and bolts securing the blades so that they are tightened with the appropriate amount of torque (🔧 6.3.6).
- ! Pay special attention to lock nuts. After the nut is loosened a second time its locking capability is reduced and therefore it needs to be replaced with a new one.
- ! Regularly inspect all components and if necessary replace those that need to be replaced based on the manufacturer's recommendations.

2.2 SAFETY INSTRUCTIONS FOR WORK ON SLOPES

Slopes are the main cause of accidents, loss of control over the machine or subsequent roll-overs, which may lead to serious injuries or death. Mowing on slopes always requires an increased level of attention. If you are not sure, or it exceeds your ability, do not mow on slopes.

- ! Riding mowers can be used on slopes with a maximum incline up to **10° (17%)** and when **4x4**-drive is used on slopes with a maximum incline of **20°(32%)** and only in the direction of the fall line, i.e. upwards or downwards. More information 📖 5.5.4.
- ! When changing direction increased care is needed. Do not turn on a slope unless it is absolutely necessary.
- ! Watch out for holes, roots, uneven terrain. Uneven terrain may cause the machine to turn over. High grass may conceal hidden obstacles. Therefore, remove all foreign objects from the area where you wish to mow in advance.
- ! Select such a speed so that you do not need to stop when on a hill.
- ! Be very careful when attaching various hitch attachments. It may lead to a reduced stability of the machine.
- ! Perform all movements on a slope slowly and smoothly. Do not make sudden changes to speed or direction.
- ! Avoid starting up or stopping on a slope. In the event that the wheels lose traction, turn off the power to the blades and drive slowly down the hill.
- ! Start driving very carefully and slowly when on a slope so that the machine does not "skip". Always reduce the machine's driving speed before a slope, and especially when driving down a hill lower the driving speed to minimum to take advantage of the braking effect of the transmission. This braking effect is significantly higher on the 92 EVO 4x4 machine.

2.3 CHILD SAFETY

If the riding mower operator is not prepared for the presence of children then a tragic accident may happen. The movement of a riding mower attracts the attention of children. Never assume that children will remain in the location where you last saw them.

- ! Do not allow children without supervision in areas where you are mowing grass.
- ! Always be prepared - if children approach you then turn off the machine.
- ! Before and while reversing look behind you and at the ground.
- ! Never transport children, they may fall and seriously injure themselves, or they may dangerously interfere with the riding mower controls. Never allow children to operate the machine.
- ! Pay increased attention in places with limited visibility (near trees, bushes, walls, etc.).

2.4. FIRE SAFETY

When driving the riding mower it is necessary to **adhere** to fundamentals and **regulations for work safety and fire protection** relating to work with this type of machine.

- ! Regularly remove flammable substances (dry grass, leaves, etc.) from the area around the exhaust, engine, battery and anywhere, where they could come into contact with petrol or oil and subsequently catch on fire and so result in a fire on the machine.
- ! Allow the riding mower engine to cool down before parking it in a closed location.
- ! Pay increased attention when working with petrol, oil and other flammable substances. These are very flammable substances, the fumes of which are explosive. Do not smoke during this work. Never unscrew the petrol tank cap and refill with petrol while the engine is running, if the engine is hot or if the machine is in a closed location.
- ! Check the petrol lines before using and do not fill the petrol all the way up to the bottleneck of the tank. The heat generated by the engine, sun and the expansion of the fuel may lead to the petrol overflowing and a subsequent fire.
- ! For storing flammable substances use containers designed for this purpose. Never store a canister with petrol or the machine inside a building near any source of heat.
- ! Pay increased attention when working with the battery. The gas inside the battery is highly explosive, therefore do not smoke in the vicinity of the battery and do not use an open flame so as to avoid serious injuries.

3. PREPARING FOR THE MACHINE FOR OPERATION

3.1 UNPACKING AND INSPECTING THE CONTENTS

The riding mower is supplied wrapped and in crate packaging. For transportation reasons some machine assemblies are disassembled in the production plant and it is necessary to install them before putting the machine into operation. The unpacking and preparation for operation is performed by the seller within the scope of the pre-sale service.

	<p><i>Inspect immediately after delivery that the packed machine has not been damaged. In the event of damage inform the carrier. If the complaint is not lodged in time, no potential demands can be claimed.</i></p> <p><i>Check that the machine model is the same as you ordered. In the event of an irregularity do not unpack the machine and immediately report this discrepancy to the supplier.</i></p>
---	--

 3.1	<ol style="list-style-type: none"> 1. Crate packaging 2. Seat 3. Folding frame 4. Steering wheel 5. Documentation (located underneath the hood)
---	--



Using a suitable tool (e.g. crowbar or hammer, etc.) remove the crate (**1**) and the packaging on the machine.

Visually inspect the machine and assemblies for damage that may have occurred during transport. Unpack all separately packed assemblies and inspect them.



The basic package includes:

- ▶ Riding mower
- ▶ Seat (**2**)
- ▶ Folding frame in the folded state (**3**)
- ▶ Steering wheel (**4**)
- ▶ Documentation (**5**) (packed parts list, user's manual for the riding mower, user's manual for the engine, user's manual for the battery, service log book)

3.2 DISPOSAL OF THE PACKAGING

	<p><i>After unpacking the machine ensure that the packaging material is properly disposed of or recycled. The disposal must conform to relevant waste disposal laws valid in the user's country.</i></p>	
	<p><i>Disposal may be performed by a specialised company.</i></p>	

3.3 ASSEMBLY OF THE SEPARATELY PACKED ASSEMBLIES

	<p><i>Due to the technical nature of this task the machine is prepared for operation by the seller of your riding mower (according to the following instructions).</i></p>
	<p><i>Before starting installation, remove all covering, protective and fastening materials.</i></p>

<p>a) Install the seat springs:</p> <ul style="list-style-type: none"> ▶ Tilt out the seat. ▶ Unscrew the bolts holding down the seating spring under the bracket. Then install the springs so that they are above the bracket. ▶ Set the appropriate distance of the seat from the steering wheel by pressing the seat positioning lever which is a part of the seat. 	 3.3a
--	--



Under no circumstances should you sit on the seat before installing the seat springs into a working state! A collision with the hood could occur and damage it.

b) Install the steering wheel:

- ▶ Using a hammer and a suitable rod, knock out the pin (2), which is inserted in the shaft hole (1).
- ▶ The steering wheel is set in two height positions, which are set by two holes in the steering wheel shaft. Select the optimal steering wheel position, attach it on to the shaft (1) and turn it so that the holes in the steering wheel and the shaft align.
- ▶ Reinsert the pin into the hole and knock it in using a hammer.



3.3b

c) Set the folding frame to the correct position:

- ▶ Using the quick coupler levers set the folding frame to the vertical position.



3.3c

d) Connect the battery:

- ▶ Open the storage area in the hood and loosen the bolts on the battery pole terminals.
- ▶ **Black wire** Place on the (+) pole of the battery and secure in place with the bolt.
- ▶ **Brown wire** Place on the (-) pole of the battery and secure in place with the bolt.



3.3d



Connecting the wires in opposite to that described above will damage the machine.

When disconnecting the battery, always disconnect the negative (-) pole of the battery first.

When putting the battery into operation and when performing maintenance on it, proceed according to the instructions in the user's manual for the battery. Also follow all safety instructions contained therein.

Now prepare the machine for the first start up according to the following chapter.

3.4 CHECKS PRIOR TO STARTING UP

Due to the technical nature of this task the machine is put into operation by the seller of your riding mower (according to the manufacturer's instructions).

3.4.1 CHECKING THE MOTOR OIL

The tractor must be in a horizontal position before the oil level can be checked. The cap of the filling opening is located on the engine covers at the rear side of the machine. Screw out the oil dipstick, wipe it dry, reinsert it and screw in. Then again screw it out and take the oil level reading.

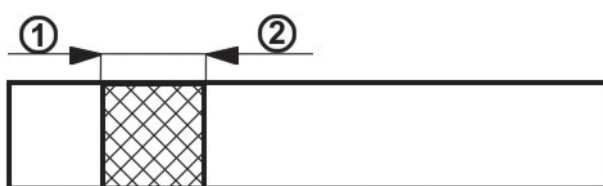

Oil level dipstick:

(1) - (ADD) low oil level

(2) - (FULL) maximum oil level

The oil level must be between the two marks on the dipstick. If it is not, fill up with motor oil so that it reaches the "**FULL**" mark. The motor oil type is indicated in the user's manual of the engine.



The oil level must be checked before every work session.

3.4.2 CHECKING THE BATTERY

Check the battery charge level according to the user's manual of the battery.

3.4.3 FILLING THE FUEL TANK WITH FUEL

For safety reasons the riding mower is transported without fuel and before the first start up it is necessary to fill it up. The fuel tank is located at the rear of the machine and has a capacity of **12 l** of fuel.

	<p><i>Use only petrol with the octane number specified in the user's manual of the engine, i.e. lead-free petrol OCTANES 95. Defects caused by the use of incorrect fuel are not covered by the warranty!</i></p> <p><i>Only fill the fuel tank with the engine turned off and when the engine is cold. Fill up the fuel tank in a well ventilated location.</i></p> <p><i>When handling fuel, do not eat, smoke or use an open flame.</i></p> <p><i>For filling use a funnel designed for refilling fuel.</i></p> <p><i>Ensure that fuel is not spilled when refilling. Spilled fuel can very easily catch on fire. If fuel does spill, thoroughly wipe dry.</i></p> <p><i>Store fuels out of the reach of children.</i></p>
---	--

Procedure for filling up:

- ▶ Open the fuel tank cap. Open it slowly because there may be overpressure in the fuel tank caused by petrol vapours.
- ▶ Insert a funnel into the fuel tank opening and start to pour the fuel from the canister.
- ▶ After filling up the fuel tank always wipe dry the area around the fuel tank opening as well as the fuel tank opening itself. It is good to check the condition of the fuel lines.



3.4.4 CHECKING THE AIR PRESSURE IN THE TYRES

Before putting the machine into operation, check the air pressure in the tyres.

The air pressure **in the front** tyres must be **150 kPa**.

The air pressure in the rear tyres must be **80 kPa**.

The difference between the individual tyres may be **± 10 kPa**.

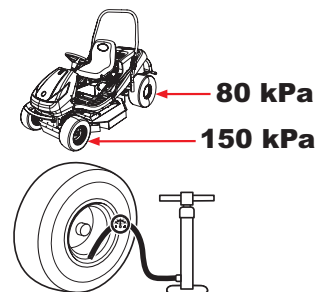

Do not exceed the maximum pressure marked on the tyres that are being used.

3.4.5 CHECKING THE OIL LEVEL IN THE HYDRAULIC CIRCUIT (APPLIES TO MODEL 92 EVO 4X4)

The machine is supplied with a bled hydraulic circuit and with an equalisation tank with the prescribed amount of oil. The oil level in the tank may decline during transport.

The equalisation tank is located in the rear part of the machine under the engine cover.



- ▶ Check that the oil level is between the two marks on the dipstick of the closing cap, if necessary fill up with the necessary amount of the prescribed oil.
- ▶ Wipe clean the area around the tank opening and the tank opening itself. Also regularly clean the entire tank, because any dirt in the oil reduces the lifespan of the oil filter and may possibly cause a malfunction.

The system is fully bled during the first couple of hours of driving the machine – we recommend that you “run the machine in” with a mild load for 1 to 2 hours.

3.4.6 PERFORMING A LEAK TEST ON THE HYDRAULIC CIRCUIT

Visually check the hydraulic circuit for oil leaks, namely the locations where fittings are connected to the transmissions. If you discover any leaks, inform your service centre.

3.5 DRIVING THE MACHINE FROM THE PALLET

- ▶ Prepare two suitable ramps and place them next to the pallet so that the machine's wheels can ride on to them. If you drive off the pallet without ramps, there is a **danger of damaging the underside of the machine**, particularly the mowing deck!
- ▶ Lift the mowing deck into the transport position by pulling on the mowing deck elevation lever (📖 4.2.1 (10)).
- ▶ Move the throttle lever from position  approximately half way (📖 4.2.1 (5)).
- ▶ Pull out the choke lever (📖 4.2.1 (6)).
- ▶ Set the by-pass lever to position "1" (📖 4.2.1 (11)).
- ▶ Start up the machine by turning the key to position  (📖 4.2.1(1)) and slowly drive the machine down off the pallet.

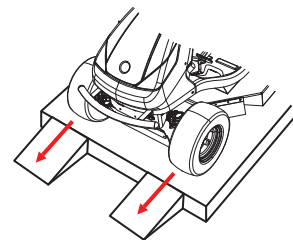

Further details about starting up and stopping the engine are provided in 📖 5.2 and 📖 5.3.

4. OPERATING THE MACHINE





4.1 LOCATION OF THE MAIN CONTROL ELEMENTS

 <p>4.1</p>	(1)	Main power switch
	(2)	Deactivation of the mowing deck disengagement for reversing
	(3)	Neutral gear engaged indicator
	(4)	Counter of motor hours
	(5)	Mowing deck engagement switch
	(6)	Mowing deck engagement and run down indicator
	(7)	Parking brake lever
	(8)	Brake pedal
	(9)	Differential lock pedal
	(10)	Mowing deck elevation adjustment lever
	(11)	Throttle lever
	(12)	Cruise control disengagement lever
	(13)	Travel lever
	(14)	Choke
	(15)	By-pass lever
	(16)	Tilting frame control levers

4.2 DESCRIPTION AND FUNCTIONS OF THE CONTROL ELEMENTS

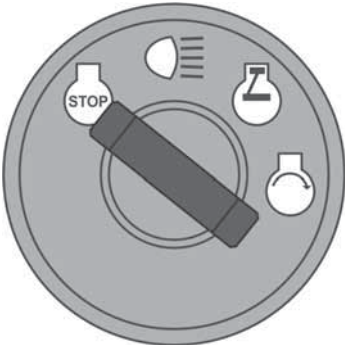

(1) MAIN POWER SWITCH

Serves to start up / shut off the engine. It has the following 4 positions:

		Ignition off / turn off the ignition
		Turn on / turn off the headlights on the hood
		Ignition on, the engine is running.
		Start engine – starting position

(2) DEACTIVATION OF THE MOWING DECK DISENGAGEMENT FOR REVERSING

Switch **R** serves to disengage the automatic mowing deck disengagement function when reversing (📖 5.5.1).

 	<p>The switch needs to be pressed when the mowing deck has already been automatically disengaged but the blades have not yet stopped rotating (approx. 4 seconds) or when the mowing deck is started immediately before the reverse travel pedal is stepped on. Then with every subsequent change in the travel direction from reverse to forward, the disengagement of the mowing deck is again reactivated.</p>
---	---

(3) NEUTRAL GEAR ENGAGED INDICATOR

The indicator light serves to show that the travel lever is in neutral.

	Not lit – the travel lever is in position F (forward) or R (reverse)
	Lit green – the travel lever is in position N (neutral)

(4) MOTOR HOURS COUNTER

The motor hours counter implicitly displays the total number of motor hours. By pressing the Mode button you gradually switch between the following maintenance functions:

TMR 1 - individual trip counter. The value is reset by holding down the Mode button for 6 seconds.

OIL CHG - oil change. The function has two oil change intervals. The first is after 5 hours (oil change after the engine has run itself in) and is shown only once. The second is after 25 hours (standard oil change).

AIRFILTER SVC - cleaning or changing the air filter. The interval is set to 50 hours.

Two hours before the set interval has elapsed the display will show a message lasting 10 seconds.

After the interval has elapsed the display will show the message **NOW**.

Any of the above mentioned alarms can be reset by holding down the Mode button for 6 seconds.

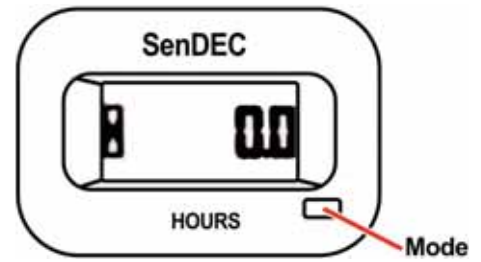



Tampering with the counter will void the warranty – the motor hours connection is equipped with a tamper seal.

Immediately contact your service centre if the motor hours counter malfunctions.

(5) MOWING DECK ACTIVATION SWITCH

Pressing the part with the symbol engages the mowing deck. Pressing the part without the symbol disengages the mowing deck.

		DEACTIVATED	Deactivation of the mowing deck / the mowing deck is deactivated.
		ACTIVATED	Activation of the mowing deck

(6) MOWING DECK ENGAGEMENT AND RUN DOWN INDICATOR

This indicator indicates when the mowing deck is on and running down.

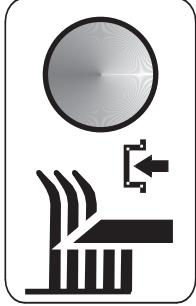
	Light is on	The mowing deck is activated
	Flashing	The mowing deck is deactivated, but the blades are still rotating (the indicator flashes for approx. 10 seconds)

(7) PARKING BRAKE LEVER

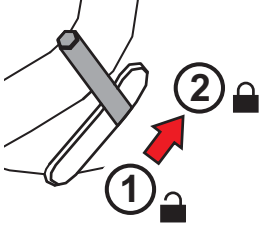

	<p>The parking brake has two positions. In position (1) the brake is not active, after shifting to position (2) while stepping down on brake pedal the parking brake is activated (will brake).</p> <p>Stepping on the brake pedal will deactivate the parking brake and the lever will automatically be released and shift to position (1).</p>
---	--

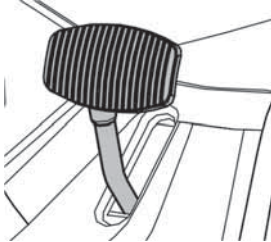
(8) BRAKE PEDAL

	<p>Pressing the brake pedal will slow down the riding mower.</p> <p>Never use the brake at the same time as the travel direction function – there is a danger of damaging the transmission!</p>
--	---

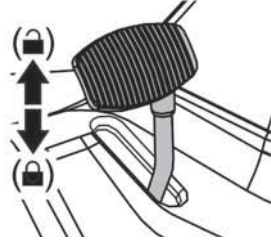

(9) DIFFERENTIAL LOCK PEDAL

The pedal is used only if necessary and only when driving directly forward. It has two positions:

	<p>When the pedal is pushed down the lock is engaged.</p> <p>When the pedal is released the lock is automatically disengaged.</p>
	<p>Use the lock only when driving directly forward and only if necessary (loss of traction). Never use the differential lock when changing travel direction. Otherwise there is a risk of serious damage to the transmission!</p>

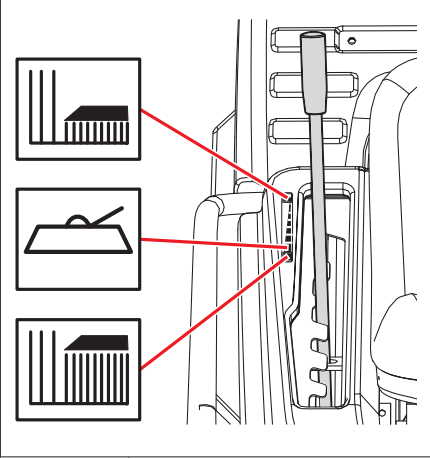

(10) MOWING DECK ELEVATION ADJUSTMENT LEVER

The lever serves to set the elevation height of the mowing deck from the ground.

	<p>The lever has 4 work positions (50 - 60 - 75 - 100 mm), where the corresponding mowing height is 5 to 10 cm. The higher the number of the lever position, the higher vegetation height remains after mowing.</p> <p>There is also 1 transport position, which is 120 mm above the ground. When the lever is set to the transport position it is not possible to activate the mowing deck as a safety switch is built into this position.</p>
	<p><i>When travelling without mowing the lever must be set to the transport position!</i></p>
	<p><i>The mulching function can be improved by using a special accessory, a so-called „mulching set“, which is supplied separately as a special accessory for mowing maintained lawns.</i></p>

(11) THROTTLE LEVER

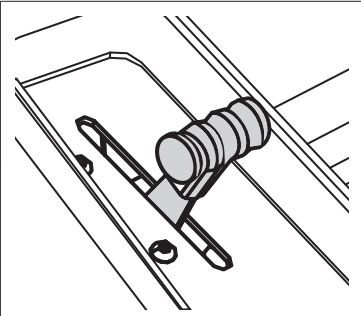
Serves to regulate the engine speed. It has the following three positions:

		<p>MAX</p>	<p>Maximum engine speed</p>
		<p>MIN</p>	<p>Minimum engine speed (idle)</p>

(12) CRUISE CONTROL DISENGAGE LEVER

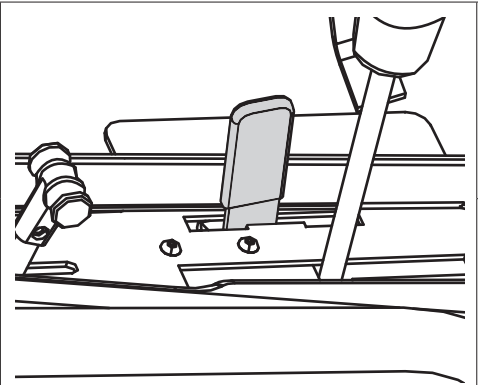

This lever disengages the mechanical cruise control function and so it is possible to travel with the machine very accurately at a slow speed.

Do not disengage the cruise control when travelling at a high speed!

	<p>0</p>	<p>Cruise control is disengaged</p>
	<p>1</p>	<p>Cruise control is engaged</p>

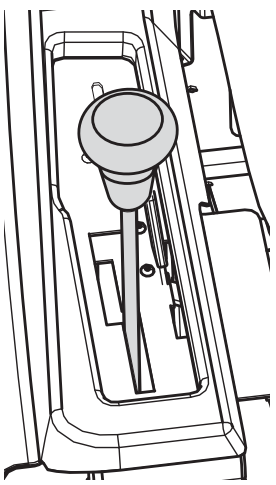

(13) TRAVEL DIRECTION LEVER

It controls the power supplied to the rear wheels and regulates the speed of the machine in both directions. In the basic setting it is equipped with a mechanical cruise control function, which is automatically deactivated by pressing the brake pedal.

	F	Forward travel	Moving the lever closer to the letter F corresponds to a higher speed and vice versa
	N	Neutral	The machine is still
	R	Reverse travel	Moving the lever closer to the letter R corresponds to a higher speed and vice versa
	Changing the travel direction from forward to reverse or from reverse to forward is only possible after stopping the machine. When the brake pedal is stepped on the gear stick automatically shifts to position „N“.		

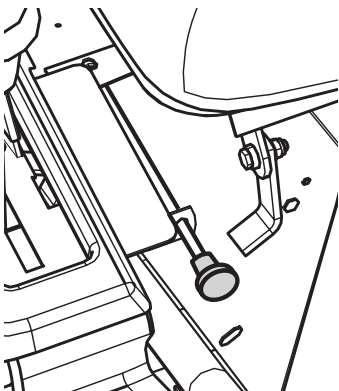

(14) CHOKE

For starting a cold engine:

		CHOKE	Starting a cold engine
--	---	--------------	------------------------

(15) BY-PASS LEVER – FREE MOVEMENT OF THE REAR WHEELS

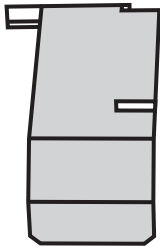
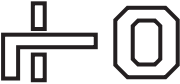
The by-pass lever serves to disengage the transmission for the rear wheel drive and is used to push or pull the machine without using the engine. The lever is located on the rear side of the machine and has the following two positions:

		Position	Rear wheel drive	Use
		(0)	DISENGAGED	Lever is extended - for pushing the machine
		(1)	ENGAGED	Lever is inserted - for driving the machine

	ATTENTION! On the 92 EVO 4x4 machine the lever is used primarily for bleeding the hydrostatic system. Due to the high demands on equipment, have this procedure performed by a specialised service centre. The machine must not be used (gear shifted into drive) if the by-pass lever is in the disengaged position - there is a danger of damage to the transmissions!
---	--

(16) TILTING FRAME CONTROL LEVERS

The folding frame is intended to prevent the machine from rolling over by 180° if for any reason it loses stability and rolls on to its side. Under no circumstances does the protective frame serve as safety / protection feature for the operator! The folding frame has 3 positions:

1. Work

2. Maintenance

3. Auxiliary for handling the machine

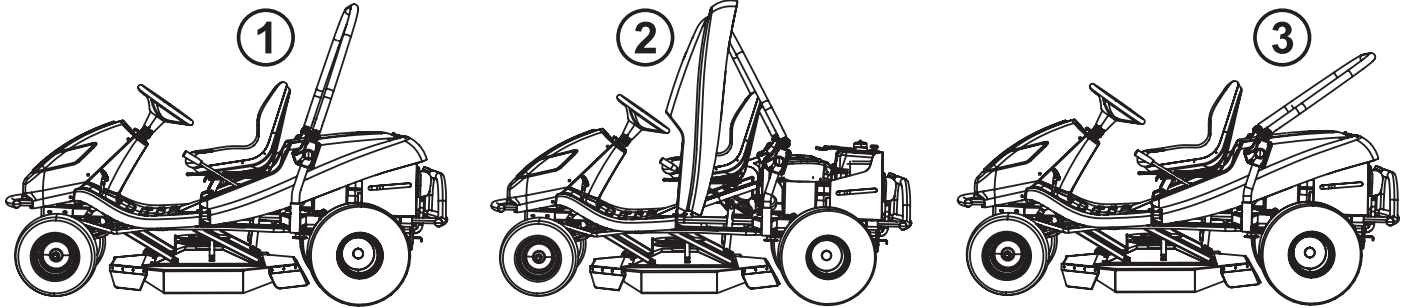

The individual positions are set using quick coupler levers on the sides of the frame.

5. OPERATION AND HANDLING OF THE MACHINE

Information which it is good to know before the riding mower is first turned on:



- ▶ The riding mower is equipped with safety contacts, which are connected by a switch located under the seat.
- ▶ The motor will automatically shut off when the driver leaves the seat and the machine is not secured using the parking brake.
- ▶ The engine can only be started when the mowing deck is turned off and the mowing deck elevation adjustment lever is in the transport position.

5.1 CHECKS PRIOR TO STARTING UP THE MACHINE

Before starting up the riding mower check the following:

- ▶ Oil level in the engine (📖 3.4.1)
- ▶ Battery charge level (📖 3.4.2)
- ▶ Fuel level (📖 3.4.3)
- ▶ Air pressure in the tyres (📖 3.4.4)
- ▶ That the by-pass lever is in position "1"

5.2 STARTING UP THE ENGINE

The machine is equipped with a function that prevents the engine from starting if the following safety conditions are not met:

- ▶ The drive of the mowing deck is disengaged (the mowing deck engagement indicator is not lit)
- ▶ The travel lever is in position **N** (neutral)
- ▶ The driver is sitting on the seat of the machine

After meeting the described conditions, start the engine as follows:

- Set the mowing deck elevation adjustment lever to the transport position.
- Move the mowing deck activation switch to position "**DEACTIVATED**".
- Move the travel direction lever to position "**N**".
- Move the throttle lever to maximum engine speed.
- Pull out the choke.
- Start up the engine by moving the ignition key to position "Start engine". After starting the engine, release the key. The key will automatically return to the position "Ignition on"



*As soon as the engine starts up, release the ignition key. **The duration of starting up must not exceed 10 seconds, otherwise there is danger of damage to the switch!***
Never use fixed external starters to start the machine. This could damage the electrical wiring. It is possible to connect a higher capacity 12V battery.

- Push in the choke.
- Slowly move the throttle lever to the idle position (reduce the engine speed).



Allow the engine to run several minutes before turning on the mowing deck.





Never leave a started engine running in a closed or poorly ventilated area. Exhaust fumes contain gases that are harmful to your health.

Keep your hands, legs and clothing **away from** moving parts and the exhaust.

5.3 TURNING OFF THE ENGINE

- a) Move the throttle lever to position "**MIN**".
- b) If the mowing deck is activated, deactivate it by pushing down the switch.
- c) Turn off the engine by moving the key to position "**STOP**" and take the key out of the ignition.

	<i>If the engine is overheated, allow it to run for a while at minimum speed.</i>
	<p>Never stop the engine by merely getting off the seat, while leaving the key in the ignition in the position "ON" as this may result in an electrical defect.</p> <p>Always turn the key to the "OFF" position and remove it from the ignition. This will prevent an undesirable start up of the machine by an unauthorised person or children.</p> <p>Before turning off the ignition lower the engine speed to slow for the event of self-ignition. Not following this instruction may result in damage to the engine and exhaust.</p> <p>Never disconnect the battery cables while the engine is running! This could damage the engine regulator.</p>

5.4 ACTIVATING AND DEACTIVATING THE MOWING DECK

5.4.1 ACTIVATING THE MOWING DECK

- ▶ Move the throttle lever to position "**MAX**".
- ▶ Using the mowing deck elevation adjustment lever set the position of the mowing deck and thereby the mowing height.
- ▶ Set the mowing deck activation switch to position "**ACTIVATED**".

	<p>Conditions for activating the mowing deck:</p> <ul style="list-style-type: none"> - the driver is sitting in the seat of the machine - the mowing deck elevation adjustment lever is not in the transport position
---	--

5.4.2 DEACTIVATING THE MOWING DECK

- ▶ Deactivate the mowing deck by pushing down the activation switch.

	<p><i>If the driver leaves the seat, the engine will automatically shut down and thereby the rotation of the mowing blades also.</i></p> <p><i>However, never turn off the mowing deck by simply leaving the seat. If you do not move the key in the ignition from the position "ON" to position "STOP", then a part of the electrical installation will still be live and this may result in it being damaged. Also the motor hours counter remains activated.</i></p>
---	---

5.4.3 SETTING THE HEIGHT OF THE MOWING DECK FOR MOWING

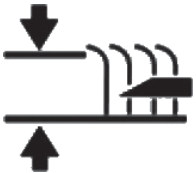
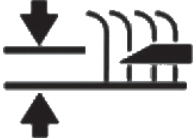
<ul style="list-style-type: none"> ▶ If you wish to set the mowing deck higher off the ground, move the mowing deck elevation adjustment lever upwards to position 4. This position is used to mow high and wet vegetation to a height of 10 cm. 	
<ul style="list-style-type: none"> ▶ If you wish to set the mowing deck closer to the ground, move the mowing deck elevation adjustment lever downwards to position 1. This position is used to mow level and maintained areas to a height of 5 cm. 	

5.5 DRIVING THE MACHINE

General warnings before driving:

- ▶ Make sure that the **parking brake is disengaged**. The parking brake must not remain in position "2" (📖 4.2.1 (3)). Stepping down on the operating brake automatically disengages the parking brake.
- ▶ The by-pass lever must be set to position "1", i.e. **by-pass** of the drive **must be activated**.
- ▶ When travelling to the mowing location, the mowing deck **must be deactivated and raised in the transport position**.
- ▶ **When travelling over obstacles higher than 8 cm** (kerbs, etc.) it is necessary to use **ramps** to avoid damaging the mowing deck and the gear box.
- ▶ **Avoid hard impacts** of the front wheels **against rigid obstacles**, this may result in damage to the front axle, particularly when the machine is travelling at a high speed.

5.5.1 TRAVELLING FORWARD / REVERSING

- ▶ While accelerating slowly move the gear lever to the required direction of travel, i.e. to travel forward to position "F", and to reverse to position "R".
- ▶ If you wish to **reduce** your travelling speed, move the gear lever away from the direction of travel. To **increase** the travelling speed move the gear lever towards the direction of travel.



Changing the direction of travel forward-reverse is possible only after moving the gear lever to position "N" and leaving the lever in this position for a short while. If the machine is not still, there is a danger of damaging the transmission.

Never use the travel direction lever and the brake at the same time – this may damage the transmission.

The system is equipped with an **automatic mowing deck disengagement for reversing** function at a speed higher than 0.3 m/s (approx. 1 km/hour).

In the event of intentional and controlled reversing with the mowing deck engaged, it is possible to disengage this safety function by pressing the **R** button located next to the steering wheel (📖 4.2 (2)). Then with every subsequent change in the travel direction from reverse to forward, the disengagement of the mowing deck is reactivated.



When using the disengagement of this function with the R button, pay exceptional attention to the area behind the machine when reversing.

5.5.2 STOPPING TRAVEL

The movement of the machine forward / reverse is stopped by **stepping down on the brake** pedal and the gear stick will automatically return to the position "N". The braking distance is shorter than 1.5m.



In the event that cruise control is activated and the brake pedal is stepped on, it automatically moves to the neutral position. The braking distance is shorter than 2 m.



The machine can only be stopped by gradually moving the travel direction lever to position "N" and then gradually stepping on the brake pedal.

Never use the travel direction lever and the brake at the same time – this may damage the transmission.

5.5.3 TRAVELLING SPEED AND MOWING GRASS

- ▶ It generally applies that **the wetter, higher and more dense the grass is, the lower the travelling speed** that should be used. When the machine is travelling too fast or higher demands are placed on it, the blade rotation speed declines as does the mowing quality. Under such conditions always set the engine to maximum power.
- ▶ If the **grass is very high**, it is necessary to **mow it several times**. First mow at maximum height and with narrower mowing coverage width if necessary. The second run can then proceed at the required mowing height.

- ▶ We recommend mowing **in the parallel**. Covering the previous coverage of the machine increases the effectiveness of the blades and will improve the appearance of the mowed area.
- ▶ When travelling over uneven terrain the travelling speed may fluctuate.

5.5.4 TRAVELLING ON A SLOPE

Riding mowers models **92 EVO** can work on slopes with an incline of up to **10° (17%)**.

With the **92 EVO 4x4** machine it is possible in the longitudinal direction of the machine, i.e. in the direction up and down, however not along the contour, to travel over **local uneven terrain up to a maximum incline of 20°**.

When working on a slope it is necessary to adhere to the following fundamentals:

- ▶ Pay increased attention when travelling on a slope.
- ▶ Always use a lower travelling speed and regulate the travelling speed by moving the travel direction lever.
- ▶ Only travel perpendicular to the contour, i.e. up and down. Travelling in the direction of the contour is possible with extra attention only when turning the machine. If at all possible, avoid travelling along the contour.
- ▶ When turning ensure that a wheel does not drive over an elevated obstacle (rock, tree root, etc.)
- ▶ Travel slower when travelling down a slope or over obstacles. Pay special attention when turning and turning around on slopes.
- ▶ If you stop on a slope, always use the parking brake.

Right

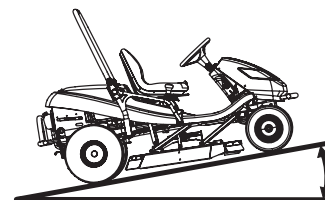

92 EVO – **Max 10°**
(17%)

92 EVO 4x4 – **Max 20°**
(32%)

Wrong

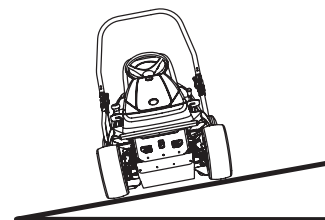

When overloading the machine by travelling on slopes over 10° (20°) there is a risk of serious damage to the gear box. The manufacturer is not responsible for damage caused in this way.

6. MAINTENANCE AND ADJUSTMENT

Properly performed regular maintenance and inspection of the riding mower helps to increase its problem-free operating lifetime. Worn or damaged parts must be replaced in time. When replacing parts use only original spare parts, using non-original parts may damage the machine, endanger the health of the driver or other persons and during the warranty period it voids the warranty. To order spare parts always contact the machine's manufacturer or an authorised service centre.

6.1 OVERVIEW OF CHECKS AND MAINTENANCE



PART	INTERVAL			NOTE
	Before every use	After every 50 hours of operation or 1 year	Every 100 hours or 1 year	
BATTERY	---	Check the level of the electrolyte	---	Check the connection
FUEL FILTER	---	---	Replacement	---
BLADE HOLDER	Check	---	---	---
ELECTRICAL CIRCUIT	Check safety switches	Check cable bundles	---	---
HYDRAULIC CIRCUIT	Check for leaks	---	---	---
ENGINE COOLING	Remove grass from the engine grill and from the exhaust	Cleaning	---	---
DRIVE V-BELT	Check for wear, tension	---	---	---
MOWING V-BELT	Check for wear, tension	---	---	---
MOTOR OIL	Check the level, fill up	Oil change	---	---
V-BELT TENSIONING MECHANISM	Check if working	Check condition	---	---
OIL IN THE HYDRAULIC CIRCUIT	---	---	---	Replacement after 200 hours of operation
OIL FILTER	---	---	Replacement	---
OIL FILTER OF THE TRANSMISSION	---	---	---	Replacement after 200 hours of operation
PARKING BRAKE	Check if working	Check mechanism	---	---
TYRES	Check pressure and condition	---	---	Front 150kpa Rear 80kpa
CONTROL ELEMENTS	---	Check	---	---
RUBBER COVERS	Check condition	---	---	---
FRONT DRIVE AXLE. (FOR MODEL 92 EVO 4x4)	Check condition and fastening of all ball joints and check the steering connection rod	---	---	The ball joints must have minimum looseness. The connecting rod must not show signs of damage (cracks)
FRONT AXLE	Check the condition of the joints and wheels	Lubrication of vertical joints	---	---
GEAR BOX	Check for leaks	Check condition of pulley	Check oil level	Oil SAE 10w-40 5w-50 (4x4)
GEAR STICK	Check if working	Check belt tension	---	---
STEERING	---	Check if working	---	---
SPARK PLUGS	---	---	Clean and adjust or replace	---

PART	INTERVAL			NOTE
	Before every use	After every 50 hours of operation or 1 year	Every 100 hours or 1 year	
FAN, ENGINE RADIATOR FINS	---	---	Cleaning	---
ALL PULLEYS	Check condition and working order	---	---	---
MOWING HEIGHT	Check, lubrication of pins	---	---	---
AIR FILTER		Cleaning	Replacement	Depending on nature of use - more often
MOWING BLADES	Check condition and fastening	---	---	---
MOWING DECK	Check condition and fastening	---	---	---

For the replacement of all parts or for repairs, which require disassembly and which are not described in this user's manual, contact your seller or an authorised service centre. Contact your seller also for the following adjustments and maintenance:

- adjustment of the electromagnetic clutch
- adjustment of the brake
- adjustment of the engine
- replacement of V-Belts
- bleeding of the hydraulic circuit (for model 92 EVO 4x4)
- adjustment of the front drive axle (for model 92 EVO 4x4)
- other problems with the hydraulic circuit (for model 92 EVO 4x4)
- in the event of other difficulties

6.2 DAILY CHECKS AND MAINTENANCE

	<p>Before starting any maintenance or repair works, thoroughly reacquaint yourself with all instructions, restrictions and recommendations in this user's manual.</p> <p>Always remove the key from the ignition and disconnect the spark plug cables before performing any cleaning, maintenance or repairs.</p> <p>When working use suitable work clothing and work footwear. Use suitable gloves when handling a mowing blade or for activities where there is a risk of cuts.</p> <p>Avoid spilling fuel, oils or other harmful substances.</p> <p>Do not perform any major repairs if you do not have the necessary tools and a good knowledge about repairs of combustion engines!</p>
	<p>Dispose of used oil, fuel or other hazardous substances and materials in accordance environmental protection regulations in force.</p>

6.2.1 BEFORE STARTING WORK

▶ **CHECK TYRE PRESSURE**

Maintain the prescribed tyre pressure and check it regularly. Maintaining the prescribed tyre pressure is important for even mowing. Different pressure values may cause difficulty in driving, or even loss of control over the machine.

Pressure in the front tyres: **150 kPa**

Pressure in the rear tyres: **80 kPa**

The difference between the individual tyres may be **± 10 kPa**.

▶ **CHECK THE OIL LEVEL IN THE ENGINE**

Park the riding mower on a horizontal surface. Open the hood and unscrew the cap of the filling opening. Screw out the oil dipstick, wipe it dry, reinsert it and screw in. Then again screw it out and take the oil level reading.

The oil level must be between the two marks on the dipstick. If it is not, fill up with motor oil so that it reaches the "**FULL**" mark.



Further details about checking and filling of oil are included in a separate user's manual supplied by the engine's manufacturer.

▶ **CHECK CABLES AND BOLT CONNECTIONS**

Visually inspect the condition of cables and manually check the tightness of bolt connections.

▶ **CHECK WORKING ORDER OF BRAKES**

Check that the brakes work properly. Proceed as follows:

- ▶ Park the machine on an even surface and turn off the engine.
- ▶ Step on the brake pedal and engage the parking brake.
- ▶ Using the by-pass lever disengage the rear wheel drive.
- ▶ Try to push the machine forward. If the rear wheels rotate, then the brakes need to be serviced. Contact an authorised service centre to have them adjusted.

6.2.2 AFTER FINISHING WORK

▶ **SETTING UP THE MACHINE**

After finishing mowing elevate the mowing deck to the highest position and disable the drive for the mowing blades.

Turn off the ignition, step on the brake pedal and secure the machine in position with the parking brake.

▶ **CLEANING THE MACHINE**

- ▶ Remove all dirt and grass remains from the surface of the tractor.
- ▶ Also remove grass, dust and other flammable materials from the edge of the exhaust.

▶ **CLEANING THE MOWING DECK**

The mowing deck must be carefully cleaned after every use, namely the inside walls of the deck. Use a scraper, spatula or a current of water for cleaning. Proper maintenance and treatment of the mowing deck improves work quality and the machine's lifespan. Proceed as follows:

- ▶ Secure the machine against movement.
- ▶ Elevate the mowing deck to the transport position.
- ▶ Lift (tilt out) the protective metal cover on the right side of the chamber. Clean out the entire area of the mowing deck.
- ▶ While cleaning also check the condition of the blades (📖 6.3.6).

► WASHING THE MACHINE



We do not recommend cleaning the machine using pressurised water! If despite this you do clean in this way, ensure that water does not enter the carburettor, air filter, ignition, exhaust, battery and other electrical components.

Never direct the water current at the ball bearings (bearings in the blade holder, wheels) or on to parts in which there is oil (oil filter, filler neck, etc.)

Before washing, park the machine on a suitable even surface.

► Plastic parts on the machine:

- clean using a sponge and soapy water

6.3 REGULAR CHECKS, MAINTENANCE AND ADJUSTMENT

6.3.1 BATTERY

Correct and regular maintenance of the battery will extend its lifespan. Therefore regularly check its condition according to the manual supplied by the battery's manufacturer.

► Keep the battery contacts clean. If dirt accumulates on them, or they are rusty, clean them according to the recommendations of the battery's manufacturer. Interruption of the circuit caused by the oxidation of the contacts may lead to the malfunction of the recharging function of the engine!

► Regularly check the condition of the electrolyte. The level must be in the range MIN - MAX. In the event of filling up the electrolyte, use only distilled water.

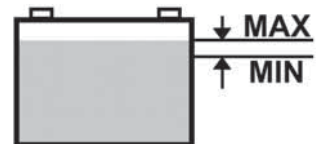

► A flat battery needs to be recharged as soon as possible, otherwise its cells may be irreparably damaged.

► It is always necessary to charge the battery before:

- first use
- when not planning on using it for a long time
- before starting up after a longer break

► If it is necessary to replace the battery, always use a battery of the same size and type.



Further details about checking and maintaining batteries are included in a separate user's manual supplied by the battery's manufacturer.



6.3.2 ENGINE

► CHANGING OIL

Before changing the oil, prepare a container with a volume of at least **2 litres**. So that all the oil flows out of the engine we recommend that you place something (e.g. wooden blocks) under the side opposite the drain screw. Drain the oil while it is still warm.

- Unscrew the filler opening of the oil so that the oil flows better and faster out of the engine.
- Unscrew the drain screw and allow the oil to fully flow out into the prepared container.
- Screw the drain screw back on and fill the engine with the correct amount of the recommended oil ( **User's manual for the engine**) and close the oil filler cap.
- Use the dipstick to check the correct oil level. If necessary fill up the oil so that the oil is at the correct level.



	<i>Further details about replacing oil as well as its type and amount are included in a separate user's manual supplied by the engine's manufacturer.</i>
	<i>If you come into contact with used oil, we recommend that you thoroughly wash your hands with soap and water.</i> <i>Dispose of used oil according to environment protection laws. It is appropriate to deliver the oil in a closed container to a used oil collection point. Under no circumstances should dispose of the used oil with other waste or pour it down the drain, on to waste or on the floor.</i>

► **MAINTENANCE OF THE AIR FILTER**

Never allow the engine to run without an air filter. This rapidly wears out the engine.

	<i>Maintain the air filter according to the instructions contained in the user's manual for the engine supplied by its manufacturer.</i>
---	--

► **MAINTENANCE OF THE SPARK PLUG**

For the engine to run perfectly the spark plug must be correctly set and clean from deposits.

	<i>Always use only the spark plug specified by the engine's manufacturer!</i> <i>If the engine was running shortly before the inspection or replacement, then the spark plug will be very hot. So be very careful not to burn yourself.</i>
---	--

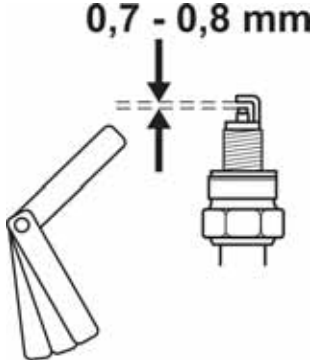
<ul style="list-style-type: none"> ▶ Take off the spark plug cable and remove the spark plug using a wrench key. ▶ Visually inspect the exterior appearance of the spark plug. If the spark plug is visibility significantly worn out or if the insulator is cracked or it is peeling, it is necessary to replace it. ▶ If the spark plug is soiled or only slightly worn, it is necessary to carefully clean it with a suitable wire brush (copper). ▶ Using a gauge measure set the distance of the electrodes  User's manual for the engine. ▶ After performing maintenance on or replacing the spark plug, pull it tight in position. An incorrectly tightened spark plug heats up significantly and may cause serious damage to the engine. 	
---	--

	<i>Check, maintain and replace spark plugs according to the instructions contained in the user's manual for the engine supplied by its manufacturer.</i>
---	--

► **REPLACEMENT OF THE FUEL FILTER**

Never allow the engine to run without a fuel filter. This rapidly wears out the engine.

	<i>Replace the fuel filter according to the instructions contained in the user's manual for the engine supplied by its manufacturer.</i>
---	--

► **MAINTENANCE OF THE ENGINE COOLING**

Before each use or during work check that the grill on the engine is not clogged with grass remains or other objects. Clean the grill if necessary!

After every 100 hours of operation or once a year remove the fan cover and clean soiled and clogged areas and the cooling fins of the engine. This will avoid the engine from overheating or being damaged. Clean more frequently if necessary.

6.3.3 REPLACING LIGHT BULBS

Light bulbs are seated in a holder and are accessible after lifting the hood.

- ▶ Turn the rotating lock holding down the front hood, remove the light bulb by sliding it out of the holder, e.g. using a screwdriver and reinsert. Return the lid of the hood

	<i>The light bulb type and its rating are specified in the spare parts catalogue.</i>
---	---

6.3.4 REPLACING A FUSE

If a fuse is damaged the engine will immediately shut off, the mowing deck will stop and all indicator lights on the dash board will turn off. In this case it is necessary to find the faulty fuse and replace it with a new one. Under no circumstances should you replace a faulty fuse with a fuse that has a higher current rating!

- ▶ Release the screw holding down the front hood, lift the hood and remove the protective fuse cover.
- ▶ Remove the old fuse and insert a new fuse with the same rating as the initial fuse, i.e. **15A** or **5A**.

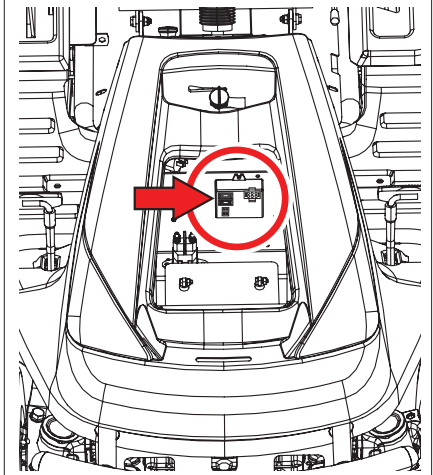

If even after replacing the fuse the engine or the mowing deck will not work, contact an authorised service centre.

Under no circumstances should you attempt to remove the control unit of the electrical system!

6.3.5 LIFTING THE MACHINE

If you wish to lift the riding mower, use a jack and supports.

Proceed as follows:

- ▶ Place the jack underneath the gear box on the rear axle and lift the rear part of the machine.
- ▶ Insert two supports underneath the ends of the axles from the inner side of the rear wheels.
- ▶ Lift the front part of the machine and insert two supports under both ends of the front wheel axles.



Never lean the machine to the side where the carburettor is located. Oil could enter the air filter!

6.3.6 MOWING DECK – CHECKING AND MAINTENANCE OF THE MOWING BLADES

Before each use of the riding mower check the condition of the blades (damage, wear, condition of the cutting edge). If the blades are blunt, bent or broken it will negatively affect mowing quality. Damaged blades are very dangerous.

A part of the material could break off and be deflected from the work area of the machine.



Whenever handling the mowing blades, always use heavy-duty work gloves.

▶ **REPLACING BLADES**

If due to frequent use the blades are worn or damaged, they cannot be balanced or sharpened properly, it is necessary to replace them immediately.



The blades are sharpened from both sides so in the event that one side is blunt, it is possible to turn the blade around.

Always completely replace both blades and use new M16 lock nuts for attachment. This will ensure that the mowing deck is balanced and that the blades are securely attached. Proceed as follows:

- ▶ Turn off the engine and take the key out of the ignition.
- ▶ Secure the machine against movement.
- ▶ Elevate the mowing deck to the transport position.
- ▶ Open the metal cover on the right side of the mowing deck chamber.
- ▶ Screw out the M16 lock nut.
- ▶ Take off the fastening bolt, O-ring and blade.

Install a new or sharpened blade proceeding in the reverse sequence.

- ▶ Use new, unused M16 lock nuts.
- ▶ Before replacing the second blade turn the blade holder with your hand by 180°.

Replace the second blade following the same procedure as for the replacement of the first blade.

When reinstalling the blades, ensure that they are correctly fastened and secured in place!

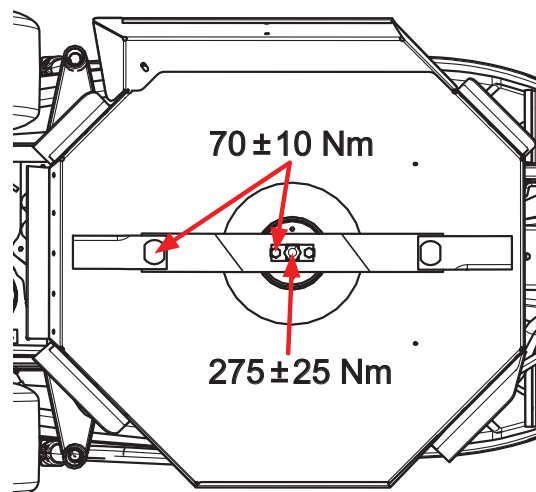

▶ **SHARPENING THE BLADES**

The mowing blades must be sharp, statically balanced and straight. Blunt, incorrectly sharpened or damaged mowing blades cause grass to be torn out of the ground, damage to lawns and mediocre collection of mowed grass in the grass catcher.

If the blades are merely blunt and do not exhibit any other damage, then they may be sharpened. After sharpening the pair of blades must be balanced. Balancing will prevent vibrations of the mowing deck.

The weight difference between the individual blades may not exceed 2g. During replacement always also check the wear on the distance sleeves and mounting bolts, ensuring they are in perfect condition. If serious damage to the mowing deck is discovered it is necessary to have the machine thoroughly inspected at an authorised service centre.



Always use a new, unused M16 lock nut. Never reuse a lock nut that has already been used, because safe attachment of the blade cannot be guaranteed!



Do not repair a blade that is deformed or otherwise damaged, replace it immediately.

Whenever handling the mowing blades, always use heavy-duty work gloves.

Sharpening procedure:

- ▶ Turn off the engine and take the key out of the ignition.
- ▶ Secure the machine against movement.
- ▶ Elevate the mowing deck to the transport position.
- ▶ Open the metal cover on the right side of the mowing deck chamber.
- ▶ Screw out the M16 lock nut.
- ▶ Take off the fastening bolt, distance sleeve and blade.
- ▶ Remove the second blade in the same way as the first.
- ▶ Clean both blades.
- ▶ First sharpen with a grinder and then with a file.

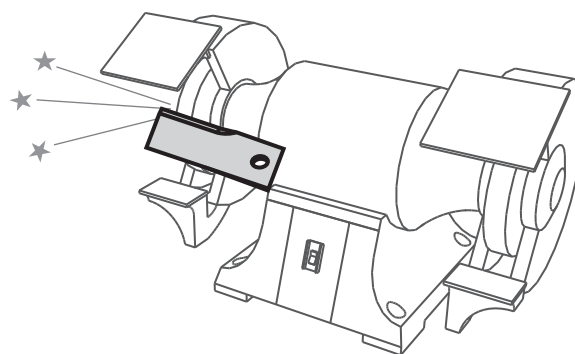

Do not sharpen directly on the mowing deck.

Install the sharpened blade proceeding in the reverse sequence.

- ▶ Use new, unused M16 lock nuts.
- ▶ Before replacing the second blade turn the blade holder with your hand by 180°.

6.3.7 MOWING DECK - CHECKING THE DRIVE PULLEY OF THE DECK



6.3.7

The mowing deck drive belt pulley and belt are protected under a plastic cover. For the purpose of cleaning, inspection and adjustment, this cover can be removed by unscrewing the two screws on its sides.

Before every use of the machine, check the fastening bolt of the pulley. The bolt should be pulled tight with a torque of 80 Nm.

The pulley is accessible after lowering the mowing deck to the lowest position.

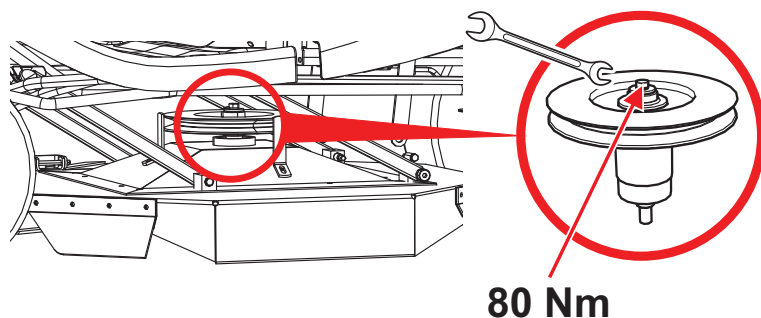

6.3.8 CHECKING AND ADJUSTING THE DRIVE BELT



When working on various parts of the machine's drive always turn off the engine and take the key out of the ignition.

Regularly check the wear and tension of V-belts and the tensioning mechanism.

The drive V-belts (travel and mowing) are automatically tensioned by a spring and a pulley. Before starting work or at least after every 50 hours of operation check the wear on the V-belts and the working order of the tensioning mechanism.

Adjust the position of the drive belt tensioning pulley using adjusting nuts.

Distance **A** = **60±2 mm**.

Distance **B** = **78 mm** (set the mowing deck elevation adjustment lever to the second last position)

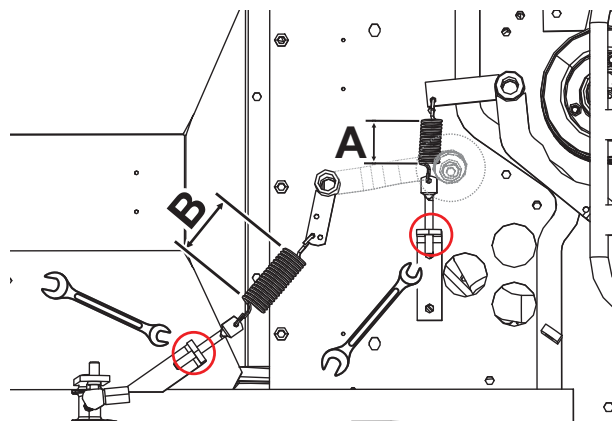

When attaching a new belt pay special attention when working with the machine because the belt is not yet sufficiently run-in.

6.3.9 REPLACING BELTS

Replacing drive belts is a relatively demanding operation, which needs to be performed by an authorised service centre.

6.3.10 ADJUSTING THE CRUISE CONTROL LEVER

If cruise control is activated and the drive lever is independently returning to position "N", then it is necessary to adjust the cruise control lever. Have this task performed at a specialised service centre.

6.3.11 REPLACING WHEELS

Before replacing one of the wheels, park the tractor on a horizontal and rigid surface, turn off the engine and remove the key from the ignition. Secure the machine against movement. Do not replace the wheel if the machine is not sufficiently secured in the elevated position!



If you do not have suitable tools or the necessary knowledge, contact your seller.

Perform the replacement as follows:

- ▶ Place the jack underneath the front or rear bumper near to the wheel which you wish to replace. For model 92 EVO 4x4 – always place the jack against the frame - do not lean it on the transmission, this could damage it!
- ▶ Keep lifting the machine until the wheel, which you wish to change no longer touches the ground.
- ▶ Remove the protective cover from the wheel.
- ▶ Using a suitable screwdriver remove the retaining ring and remove the washer.
- ▶ Pull the wheel off the shaft.

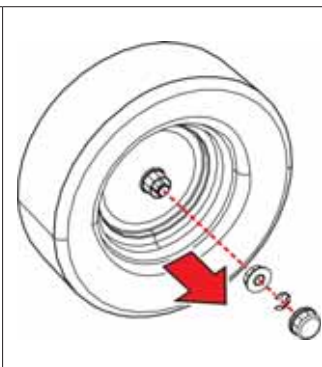

When reattaching the wheel proceed in the reverse sequence to its removal. Before attaching the wheel clean all parts and lightly grease the shaft with a plastic lubricant. Especially for wheels on the rear axle this **lubrication is essential for the subsequent removal of the wheel. In the event that lubrication is not performed the subsequent attachment may be very difficult.**

When attaching the rear wheel pay attention to the mutual alignment of the pin on the shaft and the groove on the wheel.

Finally check the tyre pressure.

6.3.12 REPAIRING A TYRE PUNCTURE

The machine is equipped with tubeless tyres. In the event of a puncture have it repaired at a specialised tyre repair shop or at an authorised service centre.

6.3.13 MAINTENANCE OF THE HYDROSTATIC TRANSMISSION

For the reliable operation of the transmission it is necessary to maintain the correct oil level. In the event of problems with the transmission immediately seek the help of an authorised service centre, there is a risk of serious damage to the transmission.



6.4

Machine model	Oil type	Oil level
92 EVO	SAE 10W-40, API CD	At least to half the height of the equalisation tank
92 EVO 4x4	SAE 5W-50 synthetic oil	Between the marks on the dipstick in the tank cap (total oil volume in the hydraulic system is 6 liters)



In the event of problems with the transmission immediately seek the help of an authorised service centre, there is a risk of serious damage.

6.3.14 OVERVIEW OF THE TIGHTENING TORQUE OF BOLT CONNECTIONS

Steering:	Torque
M14 nut of steering segment	92 - 132 Nm
M14 nuts of the angle pins on the steering	60 - 83 Nm
Securing of pins on the front axle SC 2x4	40 - 50 Nm
Engine:	
Bolt of the electromagnetic clutch	60 - 70 Nm
Mowing:	
M10 nut of the tensioning mowing pulley	33 - 48 Nm
M20 nut of the blade holder	250 - 300 Nm
M16 nut securing the blades to the blade holder	150 - 200 Nm
M12x30 bolt on the mowing pulley	60 - 80 Nm
Driving controls:	
M10 nut on the drive pulley SC 2x4	24 - 30 Nm
M10 nut on the drive pulley SC 4x4	35 - 45 Nm







When lock nuts are removed and then returned they need to be replaced with new ones.

6.4 LUBRICATION

Lubricate the machine according to the following lubrication diagram.

Ball bearings of the tension pulleys, guide pulleys and bearings on the mowing deck are self-lubricating.

Before putting the machine out of service for an extended period, thoroughly lubricate all places shown on the diagram. **Namely the half axle of the front and rear axle** (it is necessary to remove the rear wheels).

	Symbol	Explanation
 6.4		Plastic lubricant A00
		Oil SAE 30
		Interval in hours

Plastic lubricant is used to lubricate:

- ▶ steering segment - using a lubricating nipple
- ▶ wheel turning pin - using lubricating nipples
- ▶ mowing deck lifting arms - using a lubricating nipple
- ▶ tensioning pulley - remove, lubricate
- ▶ central front axle pivot pin - using a lubricating nipple (model 92 EVO 4x4 is equipped with self-lubricating sliding sleeves)
- ▶ angle joints connecting the steering draw bars - remove, lubricate
- ▶ front wheel half-axes – on 92 EVO 4x4 mower, the interval is **10 hours!**

Pivot points are lubricated with oil:

- ▶ differential lock pedal
- ▶ brake pedal
- ▶ travel levers
- ▶ rear wheel half axles - the interval is **10 hours**

7. REPAIRING MALFUNCTIONS AND DEFECTS

Do not perform any repairs if you do not have the appropriate technical equipment and qualifications. The repairs described below may be performed by the user of the machine. Other repairs performed by the user that are not specified here will void the warranty. The manufacturer takes no responsibility for damages resulting from poorly performed unapproved repairs by the user.

Malfunction, defect	Remedy
The mowing deck mows unevenly	<ul style="list-style-type: none"> ▶ Remove grass that has accumulated on the underside of the mowing deck. ▶ Make sure that the blades are sharp, are not deformed or damaged. ▶ Check that the blades are properly fastened. ▶ Check the blade shafts and the seating of the bearings. Replace them if they are damaged or overly worn.
When mowing, some vegetation remains uncut	<ul style="list-style-type: none"> ▶ Check the bearing housings for damage. Based on your findings either repair or replace them. When mowing thick grass or grass that is too wet, an unmowed strip may remain. The travel speed should be adjusted to respect the mowing conditions by shifting into a suitable gear. The engine should not run with the throttle valve fully open. ▶ Check that the blades are sharp and undamaged. Replace the blades if necessary. ▶ Check the tension and condition of the V-belt of the mowing drive
The mowing deck drive belt stops during operation	<ul style="list-style-type: none"> ▶ The mowing deck drive belt may be damaged, when it jumps out of the pulley while the machine is running. If it jumps out even after rechecking according to the following steps, it is necessary to replace the belt. ▶ Check the tension of the belt (📖 6.3.7). If necessary adjust the tension. ▶ Check the belt guide pulleys. ▶ Check the set mowing height, adjust if necessary. ▶ Check whether the movement of the belt is not prevented by a foreign object. If yes, remove the foreign object. ▶ Recheck all the belts. Buckled or cracked pulleys may cause problems. Replace if necessary. ▶ Check the inside surface of the pulley on the engine. If it is coarse or has cracks, it is necessary to replace the pulley. ▶ Check the parts of the tensioning mechanism for wear, replace the worn out parts if necessary. ▶ Change the travelling speed (e.g. slow down) ▶ Lift the mowing deck to a higher position
The mowing deck drive belt is slipping through	<ul style="list-style-type: none"> ▶ If the grass is too tall or wet, the mowing deck drive belt may slip through. Check that the belt is not worn out. If it is, replace it. ▶ Reduce the speed of the machine. ▶ Increase the mowing height. ▶ Check belt tension. If necessary adjust the tension. ▶ Check the tensioning mechanism (spring, pulley). Replace the spring if it is overstretched or damaged.
The mowing deck drive belt is being excessively worn out	<ul style="list-style-type: none"> ▶ Check the belt guide pulley. ▶ Check whether the movement of the belt is not prevented by a foreign object. If yes, remove the foreign object. ▶ Check the pulleys, if they are damaged, replace them. ▶ Check the set mowing height, adjust if necessary. ▶ Check the tension of the belt (📖 6.3.7). If necessary adjust the tension.
The mowing deck cannot be started	<ul style="list-style-type: none"> ▶ Check that the belt is not worn out or damaged. If it is, replace it. If it is loose, tension it. ▶ Check the tensioning mechanism spring. Replace the spring if it is cracked or damaged. ▶ Check whether the movement of the belt is not prevented by a foreign object. If yes, remove the foreign object. ▶ Check the position of the mowing height lever. The safety switch prevents the activation of the electromagnetic clutch when in the transport position. Move the lever to the work position. ▶ Check the setting of the mowing deck switch

Malfunction, defect	Remedy
Belts vibrate extremely when turning on the mowing deck	<ul style="list-style-type: none"> ▶ Check that the blades are not bent or twisted, also check that they are balanced. If they are deformed, replace them. ▶ Check that the belt does not have burned areas or irregularities, which could cause the vibrations. If the belt is damaged, replace it. ▶ Check that the blades are not worn out or damaged. Replace them if necessary. ▶ Check that the electromagnetic clutch switches properly. If the clutch is not working properly have it replaced or repaired at an authorised service centre. ▶ Check the inside surface of the pulley on the engine. If it is coarse or has cracks, it is necessary to replace the pulley. ▶ Check whether grass has accumulated on the underside of the mowing deck. It is necessary to remove this grass. ▶ Check whether the defect is not in the engine mount. Tighten bolts or replace as necessary. ▶ Check the tension of the belt (📖 6.3.7. If necessary adjust the tension.
The travel drive belt of the machine is slipping	<ul style="list-style-type: none"> ▶ Check the tension of the travel drive belt (📖 6.3.8). If necessary adjust its tension. Also check the tension spring, replace it if necessary. ▶ Check whether the belt is damaged or worn out. ▶ Check whether the movement of the clutch mechanism is blocked by a foreign object. If yes, remove the foreign object. ▶ Check the engine pulley or transmission pulley for damage. Replace if necessary.
The travel drive belt is being excessively worn out	<ul style="list-style-type: none"> ▶ Check belt tension. ▶ Check the tensioning mechanism, replace the damaged spring ▶ Check whether a foreign object is blocking the movement of the belt. If yes, remove the foreign object. ▶ Check the condition of the pulleys - replace the pulleys if necessary.
The machine does not travel after shifting into gear	<ul style="list-style-type: none"> ▶ Check the gear shifting mechanism - attachment of the draw bar of the travel direction lever. ▶ Check the oil level in the equalisation tank
The machine is unusually loud after shifting into gear	<ul style="list-style-type: none"> ▶ Check the oil level in the equalisation tank and fill it up if necessary. ▶ There are air pockets in the hydraulic circuit – drive the machine on level ground forward and back for several minutes. Contact your service centre.
The machine loses power when travelling up a hill	<ul style="list-style-type: none"> ▶ When the machine is under a high load and the ambient temperature is high, then the maximum working temperature of the oil may be exceeded. Lower the work demands on the machine.
Extreme vibrations occur when travelling	<ul style="list-style-type: none"> ▶ Check whether any pulleys are damage or deformed. Replace them if necessary. ▶ Check whether the belt has any burned spaces or other irregularities. Replace it if necessary. ▶ Check the tension of the travel drive belt (📖 6.3.8). If necessary adjust its tension. ▶ Check that the mowing blades are balanced. Balance or replace them if necessary.
The steering is slipping through or loose	<ul style="list-style-type: none"> ▶ Check that the space between the pinion and the segment is not too large. If yes, adjust the cogged segment. Check for wear on the ball and socket joints. Replace the joints if necessary.
The engine does not run	<ul style="list-style-type: none"> ▶ Check that there is petrol in the petrol tank. ▶ Check that the prescribed procedure for starting the engine was followed (📖 5.2) ▶ Check the fuse. Replace if necessary. ▶ Check whether the voltage on the battery terminals is 12 V. On a new machine check whether the battery was activated and charged. On new machines replace the spark plug and check that there is not oil accumulated on the cylinder due to incorrect handling. ▶ Check that all wire connections are in order and that the electrical system switches work. ▶ Check the engine again exactly according to the instructions in the User's manual of the engine manufacturer. Have the electrical system checked at a specialised workshop.
The engine is rotating but will not start up	<ul style="list-style-type: none"> ▶ Check that the prescribed procedure for starting the engine was followed (📖 5.2). Check that the petrol in the petrol tank is clean. ▶ Check that the fuel filter is not clogged. ▶ Make sure that the throttle lever is in the position "CHOKE". ▶ Check the engine again exactly according to the instructions in the User's manual of the engine manufacturer. Have the cabling and switches checked at a specialised workshop.

7.1 ORDERING SPARE PARTS

We recommend that you use exclusively original spare parts, which ensure safety and compatibility. Always order spare parts from an authorised distributor or service organisation, which is informed about the current technical changes performed on the products during manufacture.

For easy, fast and exact identification of the necessary spare part always provide in your order the serial number found on the second side of the cover of this publication. Also provide the year of manufacture as shown on the product identification label under the seat.

7.2 WARRANTY CERTIFICATE

This machine has been designed and manufactured using the most modern techniques. The manufacturer guarantees its products for 24 months from the date of purchase, for private and hobby use. The warranty is limited to 12 months in case of professional use.

Limited warranty

- 1) The warranty period starts on the date of purchase. The manufacturer, acting through the sales and technical assistance network, shall replace free of charge any parts proven defective in material, machining or manufacturing. The warranty does not affect the purchaser's rights as established under legislation governing the consequences of defects in the machine.
- 2) Technical personnel will undertake the necessary repairs in the minimum time possible, compatible with organisational needs.
- 3) **To make any claim under the warranty, this certificate of warranty, fully completed, bearing the dealer's stamp and accompanied by the invoice or receipt showing the date of purchase, must be displayed to the personnel authorised to approve work.**
- 4) The warranty shall be null and void if:
 - the machine has evidently not been serviced correctly
 - the machine has been used for improper purposes or has been modified in any way,
 - unsuitable lubricants and fuels have been used
 - non-original spare parts and accessories have been fitted
 - work has been done on the machine by unauthorised personnel
- 5) The warranty does not cover consumables or parts subject to normal wear.
- 6) The warranty does not cover work to update or improve the machine.
- 7) The warranty does not cover any preparation or servicing work required during the warranty period.
- 8) Damage incurred during transport must be immediately brought to the attention of the carrier: failure to do so shall render the warranty null and void.
- 9) Engines of other manufacturers (Briggs & Stratton, Subaru, Honda, Lombardini, Kohler, etc.) fitted to our machines are covered by the warranties of the engine manufacturer.
- 10) The warranty does not cover injury or damage caused directly or indirectly to persons or things by defects in the machine or by periods of extended disuse of the machine resulting from the said defects.

MODEL _____ SERIAL No _____ BOUGHT BY Mr. _____ _____ _____	DATE _____ _____ DEALER _____
--	---

Do not send! Only attach to requests for technical warranties.

8. POST-SEASONAL MAINTENANCE, PUTTING THE MACHINE OUT OF OPERATION

After the end of the season or if you will not be using your riding mower for more than 30 days, make sure to prepare your machine for storage as soon as possible. If fuel remains in the petrol tank without movement for more than 30 days, a sticky deposit may form, which can have a negative effect on the carburettor and cause poor engine operation. For this reason empty the petrol tank.



Never store the riding mower with a full petrol tank inside of buildings or poorly ventilated areas, where there are fuel vapours, open flames, sparking or lighting flames, furnaces, central heating, dry rags, etc. Handle fuels and lubricants with care, they are highly flammable and careless handling may lead to serious burns or damage to property.

Only empty the petrol tank into approved containers outdoors away from open flames.

Recommended procedure for preparing the riding mower for storage:

- ▶ Thoroughly clean the entire machine, especially inside the mowing deck (📖 6.2.2).



Never use petrol for cleaning. Use degreasing agents and warm water.

- ▶ Repair and paint dented places to prevent corrosion from occurring.
- ▶ Replace faulty or worn out parts and tighten all loose nuts and bolts.
- ▶ Prepare the engine for storage according to the user's manual for the operation and maintenance of the engine.
- ▶ Lubricate all lubrication locations according to the lubrication diagram (📖 6.4).
- ▶ Take out the battery, clean it, fill it up with distilled water all the way to the bottom parts of the rings of the filling openings and charge fully. A battery that is not charged may freeze and crack. Store the battery in a cool, dry location, as necessary. Charge the battery every 30 days and regularly check its voltage.
- ▶ Store the riding mower covered in a clean and dry environment.



The best way to ensure the riding mower's ideal operating condition for the next season is to have it inspected and tuned at an authorised service centre every year.

8.1 MACHINE BELTS

It is not necessary to loosen the belts when the machine is taken out of operation for an extended period of time. When the machine is started up for use again, we strongly **recommend that you allow the machine belts to run free for at least 5 minutes**. This will prevent vibrations and ensure that after an extended period of inactivity the belts will align into the correct working position.

9. DISPOSAL OF THE MACHINE

After the operational life of the machine is over, the owner of the machine is responsible for its disposal.

Hand the machine over to a specialised company (scrap yard, secondary waste collection point, etc.). You will receive documented confirmation of the handover for disposal.



10. STATEMENT OF COMPLIANCE

pursuant to: **Council Directive No. 2006/42/EC**
Council Directive No. 2004/108/EC
Council Directive No. 2000/14/EC

A. We: Emak spa - via Fermi, 4 - 42011 Bagnolo in Piano (RE) Italy

issue the following statement:

B. Mechanical equipment

- name: Ride-on mower
- model: **Oleo-Mac Apache 92 EVO - Apache 92 EVO 4x4**
Efco Tuareg 92 EVO - Tuareg 92 EVO 4x4
- serial number: **AC 00001÷99999**

C. Legislation forming the basis for assessment of compliance:

EN ISO 5395-1 - EN ISO 5395-3 - EN ISO 14982

D. Assessment of compliance was performed according to the designated procedure in:

- Council Directive No. 2006/42/EC, Article 5
- Council Directive No. 2004/108/EC, Article 7
- Council Directive No. 2000/14/EC, Annex VIII
under the supervision of a notified person from LRQA registration number 0088
71 Fenchurch street
London EC3M 4BS, United Kingdom

E. Type of cutting device: rotary blade.

Cutting width: **92 cm**

F. We confirm that:

- this mechanical equipment defined above complies with the requirements in the above technical regulations and under normal operating conditions it is safe.
- measures have been taken to ensure the compliance of all products introduced to the market with the technical documentation and the requirements contained in technical regulations.
- guaranteed emission level of acoustic power $L_{WA,G}$ is 100 dB(A)

Measured mean values of acoustic power depending on the engine used:

Engine	Measured level of acoustic power L_{WA} [dB(A)]
BRIGGS & STRATTON 18 HP VANGUARD	97
BRIGGS & STRATTON 20 HP VANGUARD	97
BRIGGS & STRATTON 21 PS VANGUARD	98
BRIGGS & STRATTON 23 HP VANGUARD	98

Technical documentation of the scope required by appendix VII to regulation 2006/42/EC and by appendix VIII of regulation 2000/14/EC is kept by the manufacturer at the following address.

Bagnolo in Piano (RE) Italy 1.10.2014

 
Fausto Bellamico - President



Emak S.p.A. is dedicated to the continuous development and improvement of all its machines. Therefore, some technical differences in terminology may appear in this manual when compared with the actual product. No claims can be deduced from this. Print, duplication, publication and translation (even in part) must not be performed without the written consent of Emak S.p.A. The manufacturer reserves the right to change technical parameters of the product, without prior customer notification.

VORWORT

Sehr geehrter Kunde,





Vielen Dank für den Kauf dieses Aufsitzmähers von **Emak S.p.A.**, ein sowohl in Europa als auch international renommiertes Unternehmen als Hersteller von hochwertigen Maschinen und Zubehör für die Pflege von Rasenflächen.

Dieses Handbuch enthält Anweisungen über die sichere Montage, den Betrieb und die Wartung Ihrer Maschine.

	<p>Lesen Sie diese Bedienungsanleitung sorgfältig durch. Befolgen Sie die in diesem Handbuch enthaltenen Anweisungen genau, so dass die Bedienung der Maschine einfacher ist und sie optimal genutzt wird und eine lange Lebensdauer hat. Verwenden Sie die Maschine erst, wenn Sie alle Anweisungen, Einschränkungen und Empfehlungen in diesem Handbuch gründlich gelesen haben.</p>
	<p>Bewahren Sie die Bedienungsanleitung für den späteren Gebrauch auf. Dieses Handbuch muss als Teil des Aufsitzmähers angesehen werden, das beim Verkauf des Mähers beigelegt werden muss.</p>

Wenn etwas unklar ist oder Sie Fragen haben, zögern Sie nicht, sich an eine unserer mehr autorisierten, professionell ausgestatteten Kundendienststellen in ganz Europa zu wenden, wo geschulte und geprüfte Experten bereit stehen, um Ihnen zu helfen.

IN DIESEM HANDBUCH VERWENDETE SYMBOLE

SYMBOL	BEDEUTUNG
	<p>Diese Symbole bedeuten „ACHTUNG“ und „WARNUNG“. Sie informieren Sie über Dinge, die Ihre Maschine beschädigen und/oder zu schweren Verletzungen für den Benutzer führen können.</p>
	<p>Dieses Symbol weist auf eine wichtige Anweisung, Eigenschaft, ein Verfahren oder Thema hin, dessen Sie sich bewusst sein müssen, und woran Sie sich bei Montage, Betrieb und Wartung der Maschine halten müssen.</p>
	<p>Dieses Symbol weist auf nützliche Informationen zur Maschine oder deren Zubehör hin.</p>
	<p>Das Symbol ist ein Verweis auf ein Bild im vorderen Teil der Bedienungsanleitung. Es wird immer durch die Nummer des Bildes begleitet.</p>
	<p>Dieses Symbol ist ein Verweis auf ein weiteres Kapitel in diesem oder einem anderen Benutzerhandbuch und wird meist zusammen mit der Nummer des Kapitels angezeigt, auf das es sich bezieht.</p>

HINWEISE AUF RICHTUNGEN

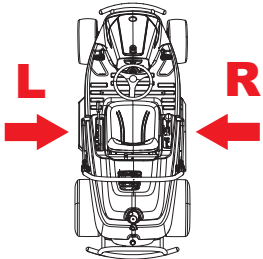
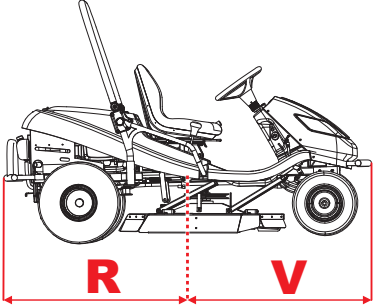
Linke und rechte Seite	Vorder- und Rückseite
	
<p>L = linke Seite, R = rechte Seite</p>	<p>R = Rückseite, V = Vorderseite</p>

1. TECHNISCHE INFORMATIONEN

1.1 VERWENDUNG

Das Maschinenmodell **92 EVO** oder **92 EVO 4x4** mit dem Markennamen **APACHE** und **TUAREG** ist ein zweiachsiger Gelände-Aufsitzmäher zum **Mähen gepflegter und ungepflegter grasbewachsener und geneigter Flächen** bis zu einer Neigung von **10° (20°)**, die frei von Fremdkörpern sind (Steine, abgebrochene Äste, Knochen, harte Gegenstände, usw.). Die Maschine kann eingesetzt werden verschiedenen anderen Ranken verflochtene mehrjährige Pflanzen zu mähen.



Jegliche Nutzung dieses Aufsitzmähers, die nicht in diesem Handbuch beschrieben ist und die über die hier beschriebene Verwendung hinausgeht, wird als nicht vorgesehener Zweck oder Gebrauch betrachtet. Der Hersteller der Maschine ist nicht verantwortlich für Schäden, die aus einer solchen Nutzung entstehen; der Nutzer trägt das volle Risiko. Der Nutzer ist auch für die Einhaltung der Bedingungen verantwortlich, die der Hersteller für Betrieb, Wartung und Reparatur der Maschine vorschreibt. Diese **darf nur von Personen verwendet, gewartet und repariert werden, die diese Bedingungen kennen und die über mögliche Gefahren informiert sind.**

Nur **vom Hersteller genehmigtes Zubehör** darf an der Maschine angebracht werden. **Durch die Verwendung von anderem Zubehör erlischt die Garantie sofort.**

Denken Sie daran, dass Zubehör bei unsachgemäßer Verwendung oder falscher Bedienung Verletzungen verursachen können. Gehen Sie also beim Einsatz stets vorsichtig vor.

1.2 HAUPTELEMENTE DES AUFSITZ-MÄHERS

Die Aufsitzmäher **92 EVO** oder **92 EVO 4x4** bestehen aus den folgenden Basissektionen:

(1) Haube mit Stauraum

Die Haube ist eine Kombination aus Kunststoff- und Metallabdeckungen, die den Stauraum für die Batterie enthalten.

(2) Chassis mit Stoßstange

Das Chassis mit der Stoßstange dient als tragendes Element für die meisten Hauptteile der Maschine.

(3) Vorderachse mit Rädern einschließlich Lenkung*

Die Lenkung erfolgt über die Räder der Vorderachse. Die Räder werden vom Lenkrad mittels eines Kammmechanismus gedreht.

Der 92 EVO 4x4 ist mit einem auch noch Frontantrieb ausgestattet. Der Allradantrieb wird automatisch aktiviert. Dabei verteilt sich die Kraft auf die einzelnen Achsen, je nach aktuellen Traktionsbedingungen und Fahrmodus (vorwärts oder rückwärts).



1.2

(4) Mähwerk

Das Mähwerk mäht das Gras. Es befindet sich unter der Maschine. Es besteht aus Abdeckung, Hauptplatte, Messerhaltern und zwei massiven Mähmessern. Das Mähwerk wird vom Motor der Maschine über eine elektromagnetische Kupplung und einen Keilriemen angetrieben.

(5) Motor, Getriebe, einschließlich Heckantrieb über einen Bypass

Der Viertakt-Benzinmotor ist im hinteren Teil der Maschine am Chassis montiert. Das Getriebe mit hydrostatischer Kraftübertragung dient zum Schalten der Gänge während der Fahrt. Der Bypass-Hebel befindet sich an der Rückwand der Maschine. Er dient zur Aktivierung und Deaktivierung des Getriebes für die Hinterräder.

(6) Faltrahmen der Maschine

Der Faltrahmen soll verhindern, dass die Maschine um 180° umkippt, wenn sie aus irgendeinem Grund die Stabilität verliert und zur Seite kippt.

(7) Fahrerposition

Der bequeme Sitz ermöglicht einen einfachen Zugriff auf alle Bedienelemente der Maschine. Der verwendete Sitz sorgt für eine sichere und komfortable Bedienung.



***ACHTUNG:** Beim **92 EVO 4x4** kann aus Konstruktionsgründen der **Frontantrieb nicht abgeschaltet werden** - das Hydrauliksystem ist nicht mit einem Bypass-Ventil ausgestattet, was die Möglichkeit, die Maschine zu bewegen, wenn der Motor nicht läuft, deutlich einschränkt. Während dieser Bewegung wird die Vorderachse deutlich überlastet und kann beschädigt werden. Der Bypass-Hebel dieser Maschine wird in erster Linie dazu verwendet, das hydrostatische System zu entlüften. Die Maschine darf nicht verwendet werden (ein Gang eingelegt werden), wenn sich der Bypass-Hebel in der deaktivierten Stellung befindet - es besteht die Gefahr von Schäden am Getriebe!!

1.3 KENNZEICHNUNGSETIKETT DES PRODUKTS UND ANDERE ETIKETTEN MIT SYMBOLEN, DIE AN DER MASCHINE VERWENDET WERDEN

1.3.1 KENNZEICHNUNGSETIKETT DES PRODUKTS

Jeder Aufsitzmäher ist mit einem Produkt-Kennzeichnungsetikett markiert, das sich unter der Sitzbank befindet. Es ist durch Anheben des Sitzes zugänglich.

	1.3.1	<ol style="list-style-type: none"> 1. Maschinenmodell 2. Motormodell 3. Baujahr 4. Gewicht 5. Name und Adresse des Herstellers 6. Verwendete EG-Codes zur Compliance-Bewertung des Produkts 7. Compliance-Zeichen des Produkts 8. Hersteller-Logo 9. Garantierter Schallpegel gemäß Richtlinie 2000/14/EG
		<p>Der Verkäufer notiert bei der Übergabe der Maschine die Seriennummer auf der Rückseite des Deckblatts dieser Anleitung.</p>







1.3.2 ANDERE ETIKETTEN UND IHRE BEDEUTUNG

Die folgenden Etiketten und Aufkleber sind an der Maschine angebracht:

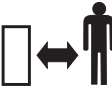

► Etiketten am Mähwerk:

		Gefahr		Nicht auf die Maschine steigen
1.3.2a		Rotierende Werkzeuge		Garantierter Schallleistungspegel





► **Etiketten an der Verkleidung unter dem Sitz:**

 1.3.2b		Gefahr		Nicht während des Betriebs berühren		Bevor Sie den Mäher reinigen oder reparieren, ziehen Sie den Zündkerzenstecker ab.
		Maschine nicht während des Fahrens verlassen		Achtung, umherfliegende Objekte		Lesen Sie das Handbuch
		Nicht in der Nähe anderer Menschen mähen		Keine Passagiere mitnehmen		Mähen Sie hangaufwärts oder -abwärts, niemals in Querrichtung.
		Unbefugte Personen in sicherem Abstand halten		Maximale Arbeitssteigung		

► **Etiketten auf der Rückseite der Maschine:**









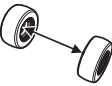

 1.3.2c		Vorsicht Heiße Oberfläche!		Gefahr von Verbrennungen
--	---	----------------------------	---	--------------------------

► **Etiketten auf dem Fahrtrichtungshebel:**

 1.3.2d		Choke
		Temporegler
	0	Temporegler deaktiviert
	1	Temporegler aktiviert
		Schnell
		Langsam
	F	Vorwärts
	N	Neutral
R	Rückwärts	

	<i>Es ist strengstens verboten, am Zubehör angebrachte Etiketten und Symbole zu entfernen oder beschädigen. Bei Beschädigung oder Unlesbarkeit des Etiketts kontaktieren Sie bitte den Lieferanten oder Maschinenhersteller und fordern Ersatz an.</i>
---	--

1.4 TECHNISCHE PARAMETER

BASISPARAMETER		EINHEITEN	92 EVO	92 EVO 4x4
	Abmessungen der Maschine (Länge x Breite x Höhe)	[mm]	2310 x 1010 x 1510	2310 x 1050 x 1510
	Radstand	Vorne	814	814
		Hinten	780	790
	Gewicht der Maschine	[kg]	317	350
	Geschwindigkeit vorwärts / rückwärts	[km/h]	0-8,5 / 0-4,5	0-9 / 0-5
	Schnitthöhe	[mm]	50-100	
	Schnittbreite	[mm]	920	
	Radabmessungen	Vorne	16x6,5-8	16x6,5-8
		Hinten	20x10,0-8	20x10,0-8
	Fassungsvermögen des Kraftstofftanks	[l]	12	
	Kraftstofftyp	---	Bleifreies oktan 95	
	Garantierter Schalleistungspegel L_{WA}	[dB]	<100	
	Angegebener Emissions- Schalldruckpegel am Betriebsort L_{pAd} gemäß EN ISO 11201	[dB]	<100	
	Batterietyp	---	12V 24aH	12V 32aH

* - Genaue Werte finden Sie in der Tabelle auf der nächsten Seite.

Motor	Drehzahl ± 100 (min^{-1})	Angegebener Emissionsschalldruckpegel am Ort des Betriebs L_{pAd} (dB) nach EN ISO 5395-1 EN ISO 5395-3 EN ISO 11201	Schwingbeschleunigung Gesamtwert ($\text{m}\cdot\text{s}^{-2}$) gemäß EN ISO 5395-1 - EN ISO 5395-3	
			Sitz	Lenkrad
BS18	3000	88,4	0,23	2,38
			Gesamtschwingungen a_v gemäß EN 1032	Auf den Arm übertragene Schwingungen a_{hv} gemäß EN 1033
BS21	3000	82+2	0,7+0,3	2,7+1,3
BS23	3000	87+4	1,5+0,6	<2,5

2. ARBEITSSICHERHEIT UND GESUNDHEIT

Die Aufsitzmäher-Modelle **92 EVO** und **92 EVO 4x4** unter dem Markennamen **APACHE** und **TUAREG** sind nach den gültigen europäischen Sicherheitsnormen gefertigt. Der Hersteller der Maschine bestätigt diese Tatsache in der **Compliance-Erklärung** am Ende dieser Bedienungsanleitung (📖 10).

Wenn diese Maschine richtig und gemäß der Bedienungsanleitung verwendet wird, ist sie **sehr sicher**.



Wenn die Arbeitssicherheit nicht eingehalten und nicht alle Warnungen in diesem Handbuch beachtet werden, kann dieser Aufsitzmäher Hände oder Beine abtrennen oder Gegenstände ablenken und dadurch schwere Verletzungen oder den Tod von Personen, Beschädigung oder Zerstörung der Maschine oder eines ihrer Teile oder des Zubehörs verursachen.

2.1 SICHERHEITSANWEISUNGEN

Die Person, die in erster Linie für ihre eigene Sicherheit und die Sicherheit anderer beim Betrieb des Aufsitzmähers verantwortlich ist, ist dessen Benutzer. Der Hersteller übernimmt keine Verantwortung für die Verletzung von Personen oder für Schäden an der Maschine und Umweltschäden, die daraus resultieren, dass die Maschine nicht gemäß allen Sicherheitsanweisungen in diesem Handbuch betrieben wird.

2.1.1 ALLGEMEINE SICHERHEITSHINWEISE

- ! Diese Maschine darf nur von einer Person über 18 Jahren, die dieses Handbuch gelesen hat, gefahren werden.
- ! Der Benutzer der Maschine ist für die Sicherheit von Personen in der Nähe des Arbeitsbereiches der Maschine verantwortlich.
- ! Es ist nicht gestattet, technische Modifikationen an der Maschine und deren Zubehör vorzunehmen. Unerlaubte Modifikationen können zu gefährlichen Arbeitsbedingungen führen und die Garantie erlöschen lassen.
- ! Beachten Sie alle Auflagen zur Brandsicherheit (📖 2.4).
- ! Entfernen Sie keine Sicherheitsaufkleber oder Etiketten von der Maschine.
- ! Bleiben Sie nicht in der Nähe der Maschine oder unter ihr, wenn sie angehoben ist und nicht ausreichend gegen Herabfallen oder Umkippen in der angehobenen Position gesichert ist.
- ! Schalten Sie immer das Mähwerk und den Motor aus und ziehen Sie den Schlüssel aus dem Zündschloss, wenn:
 - ▶ Sie die Maschine reinigen
 - ▶ Sie angesammeltes Gras aus dem Mähwerk entfernen
 - ▶ Sie über einen Fremdkörper gefahren sind und es notwendig ist zu überprüfen, ob die Maschine beschädigt wurde, oder ob es notwendig ist, den Schaden zu beheben
 - ▶ die Maschine ungewöhnlich stark vibriert und es notwendig ist, die Ursache der Vibrationen herauszufinden
 - ▶ Sie den Motor oder andere bewegliche Teile reparieren (ziehen Sie auch die Kabel von den Zündkerzen ab)

2.1.2 BEVOR DIE MASCHINE BENUTZT WIRD

- ! Verwenden Sie den Aufsitzmäher nicht, wenn er beschädigt ist oder eine seiner Schutzvorrichtungen fehlt. Alle Abdeckungen und andere Schutzelemente müssen immer angebracht sein. Entfernen oder setzen Sie keine Schutzelemente der Maschine außer Betrieb. Die richtige Funktion dieser Elemente ist regelmäßig zu kontrollieren.
- ! Nach dem Konsum von Alkohol, Drogen oder Medikamenten, die Ihre Wahrnehmung beeinträchtigen, dürfen Sie nicht mit der Maschine arbeiten.
- ! Nicht mit der Maschine arbeiten, wenn Sie an Schwindel- oder Ohnmachtsanfällen leiden oder wenn Sie auf sonstige Weise geschwächt oder abgelenkt sind.
- ! Bevor Sie die Maschine in Betrieb nehmen, informieren Sie sich gründlich über alle Bedienelemente und sorgen dafür, dass sie diese so bedienen können, dass Sie, wenn nötig, den Motor sofort anhalten oder ausschalten können.

- ! Verstellen Sie nicht den Motorregler oder den Drehzahlbegrenzer des Motors.
- ! Bevor Sie mit der Maschine zu arbeiten beginnen, entfernen Sie alle Steine, Holzstücke, Drähte, Knochen, heruntergefallenen Äste und anderen Gegenstände, die während des Mähvorgangs abgelenkt werden könnten, von der zu mähenden Fläche.
- ! Beheben Sie vor der weiteren Verwendung alle Mängel. Überprüfen Sie vor Arbeitsbeginn, dass die Riemen gespannt sind, die Messer scharf sind und dass der Bereich innerhalb des Mähwerks frei ist.

2.1.3 WÄHREND DER BENUTZUNG DER MASCHINE

- ! Da diese Maschine zum Mähen von Gras auf ungepflegten Flächen gedacht ist, bei denen der Bediener die zu mähende Fläche nicht immer voll einsehen kann und ihren Zustand nicht immer kennt (Gräben oder Löcher), ist die Maschine mit einem Faltrahmen ausgestattet.
- ! Die Maschine darf nicht für die Arbeit an Hängen mit einer Neigung von mehr als **10° (17%)**, und bei Verwendung des 4x4-Antriebs an Hängen mit einer Neigung von mehr als **20° (32 %)**, verwendet werden.
- ! Der Transport von Personen, Tieren oder Lasten direkt auf der Maschine ist verboten. Der Transport von Lasten ist nur auf Anhängern erlaubt, die vom Maschinenhersteller zugelassen sind.
- ! Auch beim Verlassen der Maschine für kurze Zeit immer den Schlüssel aus dem Zündschloss ziehen.
- ! Wenn Sie die Maschine aus dem Arbeitsbereich fahren, wo Sie mähen, deaktivieren Sie immer das Mähwerk und heben es in die Transportstellung.
- ! Nicht in der Nähe von Materialstapeln, Löchern oder Böschungen mähen. Der Aufsitzmäher kann sich plötzlich überschlagen, wenn ein Rad über den Rand eines Loches oder eines Grabens oder über eine Kante fährt, die zusammenbricht.
- ! Bei der Arbeit Betonstützen, Baumstümpfe, Gartenbeet- und Fußwegrandsteine vermeiden, die nicht mit den Messern in Kontakt kommen dürfen, da sie sonst Schäden am Mähwerk und dem Maschinenmechanismus verursachen können.
- ! Beim Aufprall auf einen festen Gegenstand Mähwerk und Motor anhalten und ausschalten und die gesamte Maschine, vor allem die Lenkung, überprüfen. Notwendige Reparaturen vor der Wiederinbetriebnahme des Motor durchführen.
- ! Wenn möglich, die Maschine nicht auf nassem Gras einsetzen. Reduzierte Traktion kann zu Rutschgefahr führen.
- ! Vermeiden Sie Hindernisse (z. B. plötzliche Änderungen der Neigung eines Hangs, Gräben, usw.), wo die Maschine umkippen könnte.
- ! Wenn das Mähen deaktiviert ist, muss sich das Mähwerk immer in der Transportstellung befinden.
- ! Versuchen Sie nicht, die Stabilität der Maschine zu erhalten, indem Sie auf den Boden treten.
- ! Die Maschine nur bei Tageslicht oder bei guter künstlicher Beleuchtung benutzen.
- ! Das Fahren der Maschine auf öffentlichen Straßen ist nicht erlaubt.
- ! Beim Betrieb der Maschine keine weite Kleidung und kurze Hosen tragen. Feste vollständig geschlossene Schuhe tragen. Nie die Maschine mit Sandalen oder barfuß bedienen.
- ! Den Motor nicht in geschlossenen Bereichen laufen lassen. Die Abgase enthalten Stoffe, die geruchlos aber tödlich giftig sind.
- ! Halten Sie Ihre Hände oder Beine nicht unter die Abdeckung des Mähwerks. Halten Sie nie ein Körperteil in die Nähe der rotierenden oder beweglichen Teile der Maschine.
- ! Den Motor nicht ohne Auspuff starten.
- ! Normalerweise übersteigen die beim Mähen abgegebenen Geräusche nicht die in dieser Bedienungsanleitung angegebenen Schalldruck- und Schalleistungswerte (🔊 **1.4**). In bestimmten Fällen können jedoch unter bestimmten Bedingungen und aufgrund der Beschaffenheit des Geländes die angegebenen Geräuschpegel kurzzeitig überschritten werden.
- ! Der Hersteller der Maschine empfiehlt bei der Bedienung der Maschine die Verwendung von Gehörschutz, da die Belastung des Hörorgans durch einen übermäßigen Geräuschpegel oder durch Langzeiteffekte zu dauerhaften Hörschäden führen kann.

- ! Konzentrieren Sie sich immer voll auf das Fahren und andere mit der Maschine durchgeführte Aktivitäten. Die häufigsten Ursachen für den Verlust der Kontrolle über die Maschine sind zum Beispiel:
 - ▶ Der Verlust der Radtraktion.
 - ▶ Überhöhte Geschwindigkeit, Nichtanpassen der Geschwindigkeit an aktuelle Gegebenheiten und Geländeeigenschaften.
 - ▶ Plötzliches Bremsen, bei dem die Räder blockieren.
 - ▶ Einsatz der Maschine für Zwecke, für die sie nicht konstruiert wurde.

2.1.4 NACH DER ARBEIT MIT DER MASCHINE

- ! Halten Sie die Maschine und das Zubehör immer sauber und in gutem technischen Zustand.
- ! Die rotierenden Messer sind scharf und können Verletzungen verursachen. Beim Umgang mit den Messern immer Schutzhandschuhe tragen oder die Messer umwickeln.
- ! Überprüfen Sie regelmäßig die Muttern und Schrauben, die die Messer sichern, darauf, dass sie mit dem entsprechenden Drehmoment angezogen sind (📖 6.3.6).
- ! Achten Sie besonders auf Sicherungsmuttern. Wenn die Mutter zum zweiten Mal gelöst wurde, ist ihre Sicherungsfähigkeit reduziert und sie muss durch eine neue ersetzt werden.
- ! Kontrollieren Sie regelmäßig alle Komponenten und wenn nötig ersetzen Sie diejenigen, die gemäß den Empfehlungen des Herstellers ersetzt werden müssen.

2.2 SICHERHEITSVORSCHRIFTEN FÜR DIE ARBEIT AN HÄNGEN

Hänge sind die Hauptursache für Unfälle, Kontrollverlust über die Maschine oder nachfolgendes Umkippen, was jeweils zu schweren Verletzungen oder zum Tod führen kann. Das Mähen an Hängen erfordert immer ein erhöhtes Maß an Aufmerksamkeit. Wenn Sie nicht sicher sind oder es Ihre Fähigkeiten übersteigt, mähen Sie nicht an Hängen.

- ! Aufsitzmäher können an Hängen mit einer maximalen Steigung von bis zu **10° (17%)** und beim Einsatz des 4x4-Antriebs an Hängen mit einer maximalen Neigung von **20° (32%)** und nur in Richtung der Falllinie, also nach oben oder unten, eingesetzt werden. Weitere Informationen 📖 5.5.4.
- ! Bei der Richtungsänderung ist erhöhte Vorsicht geboten. Nicht an einem Hang drehen, wenn es nicht absolut notwendig ist.
- ! Achten Sie auf Löcher, Wurzeln, unebenes Gelände. Unebenes Gelände kann dazu führen, dass die Maschine umkippt. Hohes Gras kann verborgene Hindernisse enthalten. Entfernen Sie daher im Voraus alle Fremdkörper von der zu mähenden Fläche.
- ! Wählen Sie eine solche Geschwindigkeit, dass Sie auf einem Hügel nicht stoppen müssen.
- ! Seien Sie sehr vorsichtig, wenn Sie verschiedene Anhänger anbringen. Dies kann zu einer verringerten Stabilität der Maschine führen.
- ! Führen Sie alle Bewegungen am Hang langsam und gleichmäßig aus. Nehmen Sie keine plötzlichen Geschwindigkeits- oder Richtungsänderungen vor.
- ! Vermeiden Sie Anfahren oder Anhalten am Hang. Wenn die Räder ihre Traktion verlieren, schalten Sie den Messerantrieb ab und fahren Sie langsam den Hügel hinab.
- ! Fahren Sie an einem Hang sehr vorsichtig und langsam an, sodass die Maschine nicht „springt“. Reduzieren Sie vor einem Hang immer die Fahrgeschwindigkeit der Maschine. Verringern Sie insbesondere die Fahrgeschwindigkeit auf ein Minimum, wenn Sie einen Hügel hinunterfahren, um die Motorbremse zu nutzen. Diese Bremswirkung ist beim 92 EVO 4x4 deutlich höher.

2.3 SICHERHEIT VON KINDERN

Wenn der Bediener des Aufsitzmähers nicht auf die Anwesenheit von Kindern vorbereitet ist, können tragische Unfälle passieren. Die Bewegung eines Aufsitzmähers zieht die Aufmerksamkeit von Kindern auf sich. Gehen Sie niemals davon aus, dass Kinder an dem Ort bleiben, an dem Sie sie das letzte Mal gesehen haben.

- ! Lassen Sie Kinder nicht ohne Aufsicht in Bereiche, in denen Sie Gras mähen.
- ! Seien Sie immer bereit - wenn sich Ihnen Kinder nähern, schalten Sie das Gerät aus.
- ! Beim Vorwärts- und Rückwärtsfahren nach hinten und auf den Boden schauen.

- ! Transportieren Sie nie Kinder. Sie können herunterfallen und sich schwer verletzen, oder sie können die Bedienung des Aufsitzmähers gefährlich stören. Erlauben Sie Kindern nie, die Maschine zu bedienen.
- ! Seien Sie besonders aufmerksam an Orten mit eingeschränkter Sicht (in der Nähe von Bäumen, Sträuchern, Mauern, usw.).

2.4. BRANDSCHUTZ

Beim fahren des Aufsitzmähers ist es notwendig, **sich an die Grundlagen und Vorschriften für Arbeitssicherheit und Brandschutz** im Zusammenhang mit der Arbeit mit dieser Art von Maschine zu halten.

- ! Entfernen Sie regelmäßig brennbare Stoffe (trockenes Gras, Blätter, usw.) aus dem Bereich um Auspuff, Motor, Batterie und überall dort, wo sie in Kontakt mit Benzin oder Öl kommen und anschließend Feuer fangen und so zu einem Brand der Maschine können.
- ! Lassen Sie den Motor des Aufsitzmähers abkühlen, bevor Sie ihn an einem geschlossenen Ort parken.
- ! Seien Sie besonders aufmerksam bei der Arbeit mit Benzin, Öl und anderen brennbaren Substanzen. Diese sind sehr leicht entzündliche Stoffe und ihre Dämpfe sind explosiv. Bei dieser Arbeit nicht rauchen. Nie den Tankdeckel abdrehen und Benzin nachfüllen, während der Motor läuft, wenn der Motor heiß ist oder wenn sich die Maschine an einem geschlossenen Ort befindet.
- ! Vor dem Einsatz Benzinleitungen überprüfen und das Benzin nicht bis zum Tankeinfüllstutzen auffüllen. Die von Motor oder Sonne erzeugte Wärme und die Ausdehnung des Benzins kann zum Überlaufen des Benzins und nachfolgendem Brand führen.
- ! Zur Lagerung brennbarer Stoffe speziell konzipierte Behälter verwenden. Lagern Sie nie einen Kanister mit Benzin oder die Maschine selbst in einem Gebäude in der Nähe einer Wärmequelle.
- ! Seien Sie besonders aufmerksam bei der Arbeit mit der Batterie. Das Gas im Inneren der Batterie ist hoch explosiv, daher nicht in der Nähe der Batterie rauchen und keine offene Flamme verwenden, um schwere Verletzungen zu vermeiden.

3. VORBEREITUNG DER MASCHINE FÜR DEN BETRIEB

3.1 AUSPACKEN UND KONTROLLE DES INHALTS

Der Aufsitzmäher wird eingewickelt und in einer Kiste verpackt geliefert. Aus Transportgründen werden einige Bauteile der Maschine im Fertigungswerk demontiert und es ist notwendig, diese vor Inbetriebnahme der Maschine zu montieren. Das Auspacken und die Vorbereitung für den Betrieb wird vom Verkäufer im Rahmen des Kundendienstes durchgeführt.

	<p>Überprüfen Sie sofort nach der Lieferung, ob die verpackte Maschine beschädigt ist. Informieren Sie bei Beschädigungen das Transportunternehmen. Wird die Beschwerde nicht rechtzeitig gemeldet, können keine potenziellen Ansprüche geltend gemacht werden.</p> <p>Überprüfen Sie, ob das Modell der Maschine der Bestellung entspricht. Bei einer Unregelmäßigkeit lassen Sie die Maschine verpackt und melden die Diskrepanz unverzüglich dem Lieferanten.</p>
---	--

 3.1	<ol style="list-style-type: none">1. Kistenverpackung2. Sitz3. Faltrahmen4. Lenkrad5. Dokumentation (befindet sich unter der Haube)
---	---



Die Kiste (**1**) und die Verpackung der Maschine mit einem geeigneten Werkzeug (z.B. Brecheisen oder Hammer, usw.) entfernen.

Führen Sie eine Sichtprüfung der Maschine und Baugruppen auf Schäden durch, die während des Transports entstanden sein könnten. Entpacken Sie alle separat verpackten Baugruppen und überprüfen Sie sie.



Das Basispaket umfasst:







- ▶ Aufsitzmäher
- ▶ Sitz (**2**)
- ▶ Faltrahmen im gefaltetem Zustand (**3**)
- ▶ Lenkrad (**4**)
- ▶ Dokumentation (**5**) (Packteilliste, Bedienungsanleitung für den Aufsitzmäher, Bedienungsanleitung für den Motor, Bedienungsanleitung für die Batterie, Serviceheft)

3.2 ENTSORGUNG DER VERPACKUNG

	<p>Sorgen Sie dafür, dass das Verpackungsmaterial nach dem Auspacken der Maschine ordnungsgemäß entsorgt oder recycelt wird. Die Entsorgung muss gemäß den im Land des Benutzers geltenden Abfallentsorgungsgesetzen erfolgen.</p>	
	<p>Die Entsorgung kann von einer Fachfirma durchgeführt werden.</p>	

3.3 MONTAGE DER SEPARAT VERPACKTEN BAUGRUPPEN

	<p>Aus technischen Gründen wird die Maschine durch den Verkäufer (entsprechend der folgenden Anleitung) für den Betrieb vorbereitet.</p>
	<p>Vor Beginn der Installation, alle Abdeck-, Schutz- und Befestigungsmaterialien entfernen.</p>

<p>a) Installation der Sitzfedern:</p> <ul style="list-style-type: none"> ▶ Kippen Sie die Sitzfläche heraus. ▶ Lösen Sie die Schrauben, die die Sitzfeder unter der Halterung sichern. Installieren Sie dann die Federn, so dass sie sich oberhalb der Halterung befinden. ▶ Stellen Sie den geeigneten Abstand des Sitzes zum Lenkrad ein, indem Sie den Hebel für die Sitzposition drücken, der ein Teil des Sitzes ist. 	 3.3a
<div style="display: flex; align-items: center;">  <p><i>Sie dürfen sich unter keinen Umständen auf den Sitz setzen, bevor Sie die Sitzfedern in den Betriebszustand gebracht haben! Es kann eine Kollision mit der Haube auftreten, wodurch diese beschädigt werden kann.</i></p> </div>	
<p>b) Installation des Lenkrads:</p> <ul style="list-style-type: none"> ▶ Schlagen Sie mit einem Hammer und einem geeigneten Stab den Stift heraus (2), der im Schaftloch (1) eingesetzt ist. ▶ Das Lenkrad kann auf zwei Höhen eingestellt werden, die durch zwei Löcher in der Lenkradwelle vorgegeben sind. Wählen Sie die optimale Lenkradposition, bringen Sie es auf der Welle (1) an und drehen Sie es so, dass sich die Löcher im Lenkrad und der Welle decken. ▶ Setzen Sie den Stift wieder in das Loch ein und schlagen Sie ihn mit einem Hammer ein. 	 3.3b
<p>c) Stellen Sie den Faltrahmen in die richtige Position ein:</p> <ul style="list-style-type: none"> ▶ Mit den Schnellkupplungshebeln kann der Faltrahmen in der vertikalen Stellung eingestellt werden. 	 3.3c
<p>d) Anschließen der Batterie:</p> <ul style="list-style-type: none"> ▶ Öffnen Sie den Stauraum in der Haube und lösen Sie die Schrauben an den Polklemmen der Batterie. ▶ Schwarzes Kabel Am (+) Pol der Batterie anschließen und mit der Schraube befestigen. ▶ Braunes Kabel Am (-) Pol der Batterie anschließen und mit der Schraube befestigen. 	 3.3d
<div style="display: flex; align-items: center;">  <p><i>Anschließen der Kabel in entgegen der obigen Beschreibung führt zur Beschädigung der Maschine.</i></p> <p><i>Beim Abklemmen der Batterie, immer den Minuspol (-) der Batterie zuerst abklemmen.</i></p> <p><i>Gehen Sie bei der Inbetriebnahme der Batterie und bei Wartungsarbeiten an ihr gemäß der Bedienungsanleitung für die Batterie vor. Befolgen Sie auch alle darin aufgeführten Sicherheitsanweisungen.</i></p> </div>	

Bereiten Sie jetzt die Maschine für den ersten Start gemäß dem folgenden Kapitel vor.

3.4 KONTROLLEN VOR DER INBETRIEBNAHME

Aus technischen Gründen wird die Maschine durch den Verkäufer (entsprechend der folgenden Anleitung) in Betrieb genommen.

3.4.1 KONTROLLE DES MOTORÖLS

Der Mäher muss sich in horizontaler Position befinden, bevor der Ölstand überprüft werden kann. Die Kappe der Einfüllöffnung befindet sich an der Motorabdeckung auf der Rückseite der Maschine. Schrauben Sie den Ölmesstab heraus, wischen Sie ihn ab, setzen ihn wieder ein und schrauben ihn ein. Schrauben Sie ihn dann wieder heraus und lesen den Ölstand ab.

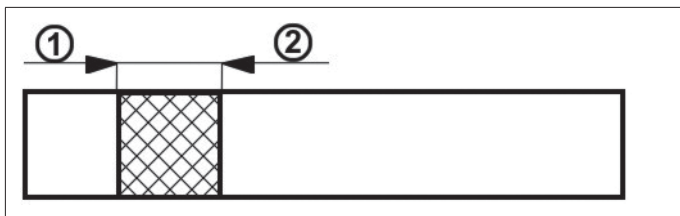

Ölmesstab:
 (1) - (ADD) niedriger Ölstand
 (2) - (FULL) maximaler Ölstand

Der Ölstand muss sich zwischen den beiden Markierungen auf dem Messstab befinden. Wenn er es nicht ist, füllen Sie Motoröl nach, bis die „**FULL**“-Marke erreicht ist. Der Motoröltyp ist in der Bedienungsanleitung des Motors angegeben.



Der Ölstand muss vor jedem Einsatz der Maschine überprüft werden.

3.4.2 ÜBERPRÜFUNG DER BATTERIE

Überprüfen Sie den Ladezustand der Batterie gemäß ihrer Bedienungsanleitung.

3.4.3 KRAFTSTOFF IN DEN TANK EINFÜLLEN

Aus Sicherheitsgründen wird der Aufsitzmäher ohne Kraftstoff geliefert. Daher muss er vor der ersten Inbetriebnahme betankt werden. Der Kraftstofftank befindet sich am Heck der Maschine und hat ein Fassungsvermögen von **12 l**.



*Verwenden Sie nur Benzin mit der in der Bedienungsanleitung des Motors angegebenen Oktanzahl, d.h. **bleifreies Oktan 95**. Defekte, die durch die Verwendung von falschem Kraftstoff verursacht wurden, sind nicht durch die Garantie abgedeckt!*

Tanken Sie nur bei ausgeschaltetem Motor und wenn der Motor kalt ist. Füllen Sie den Kraftstofftank an einem gut belüfteten Ort.

Beim Umgang mit Kraftstoff nicht essen, rauchen oder offene Flammen verwenden.

Zum Befüllen einen zum Nachfüllen von Kraftstoff ausgelegten Trichter verwenden.

Sicherstellen, dass beim Tanken kein Kraftstoff verschüttet wird. Verschütteter Kraftstoff kann sehr leicht Feuer fangen. Wenn Kraftstoff verschüttet wird, die Stelle gründlich trocken wischen.

Kraftstoffe außerhalb der Reichweite von Kindern aufbewahren.

Vorgehen beim Tanken:

- ▶ Öffnen Sie den Tankdeckel. Öffnen Sie ihn langsam, da aufgrund von Benzindämpfen im Tank Überdruck herrschen kann.
- ▶ Setzen Sie einen Trichter in die Tanköffnung ein und beginnen Sie, Kraftstoff aus dem Kanister zu gießen.
- ▶ Nach dem Auffüllen des Kraftstofftanks immer den Bereich um die Tanköffnung und die Tanköffnung selbst trocken wischen. Dabei sollte auch der Zustand der Kraftstoffleitungen überprüft werden.



3.4.4 KONTROLLE DES REIFENLUFTDRUCKS

Bevor Sie die Maschine in Betrieb nehmen, überprüfen Sie den Luftdruck in den Reifen.

Der Luftdruck in den **vorderen Reifen** muss **150 kPa** betragen.

Der Luftdruck in den **hinteren Reifen** muss **80 kPa** betragen.

Der Unterschied zwischen den einzelnen Reifen darf **± 10 kPa** betragen.

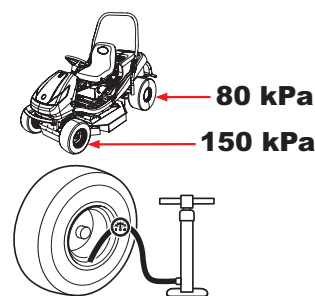

Überschreiten Sie nicht die maximalen Druck, der auf den verwendeten Reifen angegeben ist.

3.4.5 ÜBERPRÜFEN DES ÖLSTANDS IM HYDRAULIKKREISLAUF (MODELL 92 EVO 4X4)

Die Maschine ist mit einem entlüfteten Hydraulikkreislauf und mit einem Ausgleichsbehälter mit der vorgeschriebenen Menge Öl ausgestattet. Der Ölstand im Tank kann während des Transports sinken.

Der Ausgleichsbehälter befindet sich im hinteren Teil der Maschine unter der Motorhaube.



- ▶ Überprüfen Sie, dass der Ölstand zwischen den beiden Markierungen auf dem Messstab der Verschlusskappe liegt. Wenn nötig mit der notwendigen Menge des vorgeschriebenen Öls auffüllen.
- ▶ Wischen Sie den Bereich um die Tanköffnung und die Tanköffnung selbst sauber. Reinigen Sie auch regelmäßig den gesamten Tank, da Schmutz im Öl die Lebensdauer des Ölfilters reduziert und möglicherweise zu einer Fehlfunktion führen kann.

Das System ist während der ersten Fahrtstunden der Maschine vollständig entlüftet – wir empfehlen, die Maschine bei leichter Belastung 1 bis 2 Stunden „einzufahren“.

3.4.6 DURCHFÜHRUNG EINER UNDICHTIGKEITSPRÜFUNG AM HYDRAULIKKREISLAUF

Führen Sie eine Sichtprüfung des Hydraulikkreislaufs auf Ölleckagen durch, insbesondere an den Stellen, an denen Verschraubungen am Getriebe angeschlossen sind. Wenn Sie Lecks entdecken, informieren Sie Ihre Kundendienststelle.

3.5 DIE MASCHINE VON DER PALETTE FAHREN

- ▶ Bereiten Sie zwei geeignete Rampen vor und legen Sie sie an die Palette, so dass die Räder der Maschine darauffahren können. Wenn Sie ohne Rampen von der Palette fahren, besteht die Gefahr, die Unterseite der Maschine zu beschädigen, vor allem das Mähwerk!
- ▶ Heben Sie das Mähwerk in die Transportstellung, indem Sie am Höheneinstellhebel des Mähwerks ziehen (📖 4.2.1 (10)).
- ▶ Bewegen Sie den Gashebel etwa halb von der Position  weg (📖 4.2.1 (5)).
- ▶ Ziehen Sie den Chokehebel heraus (📖 4.2.1 (6)).
- ▶ Stellen Sie den Bypasshebel in die Position "1" (📖 4.2.1 (11)).
- ▶ Starten Sie die Maschine durch Drehen des Schlüssels in Position  (📖 4.2.1(1)) und fahren Sie die Maschine langsam von der Palette herunter.

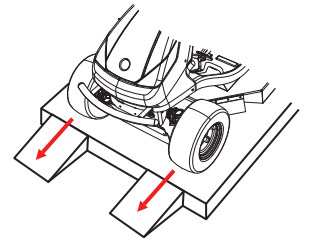

Weitere Informationen über das Starten und Anhalten des Motors finden Sie in 📖 5.2 und 📖 5.3.

4. BEDIENUNG DER MASCHINE

4.1 LAGE DER HAUPTBEDIENELEMENTE



4.1

- (1) Hauptschalter
- (2) Deaktivierung der Rückzugsfunktion des Mähwerks beim Rückwärtsfahren
- (3) Anzeige Neutralgang eingelegt
- (4) Betriebsstundenzähler des Motors
- (5) Aktivierungsschalter Mähwerk
- (6) Anzeige Mähwerkaktivierung und -absenkung
- (7) Feststellbremshebel
- (8) Bremspedal
- (9) Pedal der Differentialsperre
- (10) Höhenverstellungshebel Mähwerk
- (11) Gashebel
- (12) Hebel Deaktivierung der Geschwindigkeitsregelung
- (13) Fahrhebel
- (14) Choke
- (15) Bypass-Hebel
- (16) Kipprahmen-Steuerhebel

4.2 BESCHREIBUNG UND FUNKTIONEN DER BEDIENELEMENTE

(1) HAUPTSCHALTER

Dient zum Starten / Abschalten des Motors. Er verfügt über folgende 4 Positionen:

		Zündung aus / Zündung ausschalten
		Scheinwerfer an der Motorhaube einschalten / ausschalten
		Zündung an, der Motor läuft.
		Motor starten – Startstellung

(2) DEAKTIVIERUNG DER RÜCKZUGSFUNKTION DES MÄHWERKS BEIM RÜCKWÄRTSFAHREN

Schalter **R** dient dazu, die automatische Rückzugsfunktion des Mähwerks beim Rückwärtsfahren zu deaktivieren (5.5.1).

	<p>Der Schalter muss betätigt werden, wenn das Mähwerk bereits automatisch deaktiviert wurde, aber die Klingen noch nicht zum Stillstand gekommen sind (ca. 4 Sek.), oder wenn das Mähwerk gestartet wird, unmittelbar bevor das Pedal für die Rückwärtsfahrt getreten wird. Dann wird bei jeder folgenden Änderung der Bewegungsrichtung von Rückwärts auf Vorwärts die Deaktivierung des Mähwerks wieder reaktiviert.</p>
---	---

(3) ANZEIGE NEUTRALGANG EINGELEGT

Die Leuchte dient zur Anzeige, dass der Fahrhebel in Neutralstellung steht.

	<p>Erloschen – der Fahrhebel ist in Position F (vorwärts) oder R (rückwärts)</p>
	<p>Grün leuchtend – der Fahrhebel ist in Position N (neutral)</p>

(4) BETRIEBSSTUNDENZÄHLER DES MOTORS

Der Betriebsstundenzähler zeigt auch die Gesamtzahl der Motorstunden an. Drücken Sie die Modus-Taste, um zwischen den folgenden Wartungsfunktionen umzuschalten:

TMR 1 - Tageskilometerzähler. Wird zurückgesetzt, wenn die Modus-Taste 6 Sekunden lang gedrückt wird.

OIL CHG - Ölwechsel. Die Funktion hat zwei Ölwechselintervalle. Das erste erfolgt nach 5 Stunden (Ölwechsel, nachdem der Motor eingefahren worden ist) und wird nur einmal angezeigt. Das zweite ist nach 25 Stunden (Standardölwechsel).

AIRFILTER SVC - Reinigung oder Austausch des Luftfilters. Das Intervall ist auf 50 Stunden festgelegt.

Zwei Stunden vor Ablauf des eingestellten Intervalls wird 10 Sekunden lang eine Meldung angezeigt.

Nach Verstreichen des Intervalls zeigt das Display die Meldung **NOW**.

Alle oben erwähnten Alarme können zurückgesetzt werden, indem die Modus-Taste 6 Sekunden lang gedrückt wird.

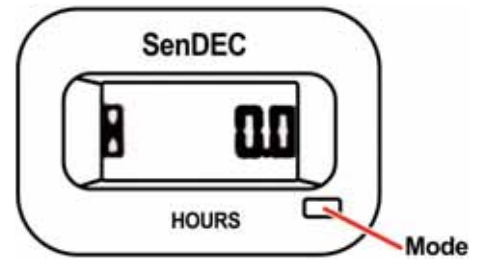



Manipulationen am Zähler führen zum Erlöschen der Garantie - der Motorstunden-Anschluss ist mit einem Sicherheitssiegel ausgestattet.

Wenden Sie sich sofort an Ihren Kundendienst, wenn der Motorbetriebsstundenzähler nicht richtig funktioniert.

(5) AKTIVIERUNGSSCHALTER MÄHWERK

Durch Drücken auf das Element mit dem Symbol wird das Mähwerk aktiviert. Durch Drücken auf das Element ohne Symbol wird das Mähwerk deaktiviert.

		<p>DEAKTIVIERT</p>	<p>Deaktivierung des Mähwerks / das Mähwerk ist deaktiviert.</p>
		<p>AKTIVIERT</p>	<p>Aktivierung des Mähwerks</p>

(6) ANZEIGE MÄHWERKAKTIVIERUNG UND - ABSENKUNG

Diese Anzeige zeigt an, dass das Mähwerk an ist und nach unten fährt.

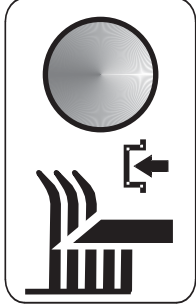
	Licht ist an	Das Mähwerk ist aktiviert
	Blinkend	Das Mähwerk ist deaktiviert, aber die Messer drehen sich noch (die Anzeige blinkt ca. 10 Sekunden)

(7) FESTSTELLBREMSHEBEL

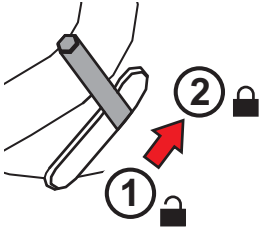
	<p>Die Feststellbremse hat zwei Stellungen. In Stellung (1) ist die Bremse nicht aktiv. Nach Verschieben in Stellung (2) und Treten des Bremspedals wird die Feststellbremse aktiviert (sie bremst).</p> <p>Das Treten des Bremspedals deaktiviert die Feststellbremse und der Hebel wird automatisch freigegeben und begibt sich in Stellung (1).</p>
---	---

(8) BREMSPEDAL

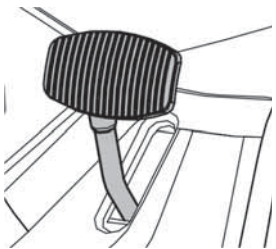
	<p>Das Drücken des Bremspedals verlangsamt den Aufsitzmäher.</p> <p>Verwenden Sie nie die Bremse gleichzeitig mit der Fahrtrichtungsfunktion – es besteht die Gefahr eines Getriebebeschadens!</p>
--	--

(9) PEDAL DIFFERENTIALSPERRE

Das Pedal wird nur bei Bedarf verwendet und nur während der direkten Vorwärtsfahrt. Es hat zwei Stellungen:

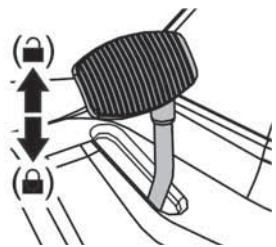
	<p>Wenn das Pedal nach unten gedrückt wird, rastet die Sperre ein.</p> <p>Wird das Pedal losgelassen, wird die Sperre automatisch deaktiviert.</p>
---	--



Verwenden Sie die Sperre nur während der Fahrt direkt nach vorne und nur wenn notwendig (Verlust von Traktion). Verwenden Sie niemals die Differentialsperre beim Wechsel der Fahrtrichtung. Andernfalls besteht die Gefahr von schweren Schäden am Getriebe!

(10) HÖHENVERSTELLUNGHEBEL MÄHWERK

Der Hebel dient dazu, die Höhe des Mähwerks über dem Boden einzustellen.

	<p>Der Hebel hat 4 Arbeitspositionen (50 - 60 - 75 - 100 mm), in denen die entsprechende Schnitthöhe 5 bis 10 cm beträgt. Je höher die Zahl der Hebelstellung ist, um so höher ist die Grashöhe nach dem Mähen.</p> <p>Es gibt auch 1 Transportstellung, die 120 mm über dem Boden liegt. Wenn der Hebel in Transportstellung steht, ist es nicht möglich, das Mähwerk zu aktivieren, da ein Sicherheitsschalter in dieser Stellung eingebaut ist.</p>
	<p><i>Wenn Sie den Mäher ohne zu Mähen fahren, muss der Hebel in Transportstellung sein!</i></p>
	<p><i>Die Mulchfunktion kann durch Verwendung eines speziellen Zubehörs, einen so genannten „Mulchsatz“, verbessert werden, der separat als Sonderzubehör zum Mähen gepflegter Rasenflächen geliefert wird.</i></p>

(11) GASHEBEL

Dient zur Regulierung der Drehzahl. Er hat die folgenden drei Stellungen:

		<p>MAX</p>	<p>Maximale Drehzahl</p>
		<p>MIN</p>	<p>Minimale Drehzahl (Leerlauf)</p>

(12) HEBEL ZUM ABSCHALTEN DES TEMPOREGLERS



Dieser Hebel deaktiviert den mechanischen Temporegler und ermöglicht so, die Maschine sehr genau mit einer niedrigen Geschwindigkeit zu fahren.

Deaktivieren Sie den Temporegler nicht bei hoher Geschwindigkeit!

	<p>0</p>	<p>Temporegler ist deaktiviert</p>
	<p>1</p>	<p>Temporegler ist aktiviert</p>

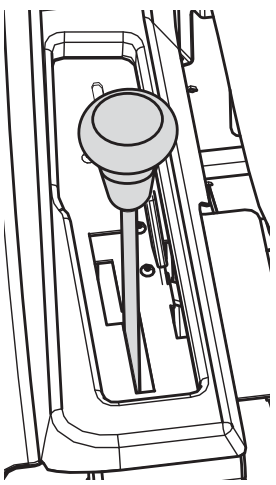

(13) FAHRRICHTUNGSHEBEL

Der Hebel steuert die Kraft, die auf die Hinterräder gegeben wird, und regelt die Geschwindigkeit der Maschine in beide Richtungen. In der Standardeinstellung hat der Mäher einen mechanischen Temporegler, der beim Betätigen des Bremspedals automatisch ausgeschaltet wird.

	F	Vorwärtsfahren	Das Bewegen des Hebels zum Buchstaben F hin entspricht einer höheren Geschwindigkeit und umgekehrt
	N	Neutral	Die Maschine steht still
	R	Rückwärtsfahrt	Das Bewegen des Hebels zum Buchstaben R entspricht einer höheren Geschwindigkeit und umgekehrt
	Ändern der Fahrtrichtung von vorwärts nach rückwärts oder von rückwärts nach vorwärts ist nur nach dem Anhalten der Maschine möglich. Wenn das Bremspedal getreten wird, schiebt sich der Schaltknopf automatisch in die Stellung „N“.		

(14) CHOKE

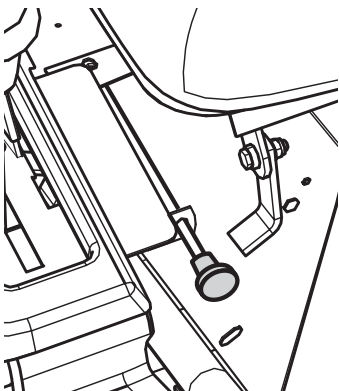
Zum Starten eines kalten Motors:

		CHOKE	Starten eines kalten Motors
--	---	--------------	-----------------------------

(15) LEERLAUFHEBEL - FREIE BEWEGUNG DER HINTERRÄDER

Der Leerlaufhebel dient dazu, die Übertragung für den Heckantrieb zu deaktivieren, und wird dazu verwendet, die Maschine ohne Motoreinsatz zu schieben oder zu ziehen. Der Hebel befindet sich auf der Rückseite der Maschine und hat die folgenden zwei Stellungen:

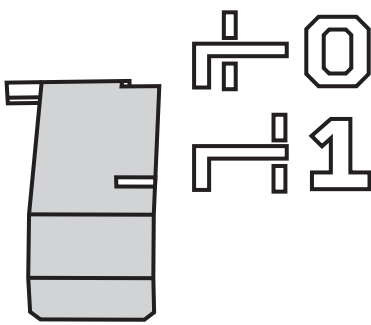
	Stellung	Heckantrieb	Nutzung
	(0)	DEAKTIVIERT	Hebel ist herausgezogen - zum Schieben der Maschine
	(1)	AKTIVIERT	Hebel ist hereingeschoben - zum Fahren der Maschine

	<p>ACHTUNG! Am 92 EVO 4x4 wird der Hebel in erster Linie zum Entlüften des hydrostatischen Systems verwendet. Aufgrund der hohen Anforderungen an die Ausrüstung lassen Sie diese Prozedur durch eine spezialisierte Kundendienststelle durchführen.</p> <p>Die Maschine darf nicht verwendet (ein Gang eingelegt) werden, wenn der Leerlaufhebel in der Stellung ‚Deaktiviert‘ ist - es besteht die Gefahr von Getriebeschäden!</p>
---	--

(16) KIPPRAHMEN-STEUERHEBEL

Der Faltrahmen soll verhindern, dass die Maschine um 180° umkippt, wenn sie aus irgendeinem Grund die Stabilität verliert und zur Seite kippt. Der Schutzrahmen darf auf keinen Fall als Sicherheits- / Schutzfunktion für den Bediener dienen! Der Faltrahmen hat 3 Stellungen:

1. Arbeit

2. Wartung

3. Hilfsstellung zum Transport der Maschine

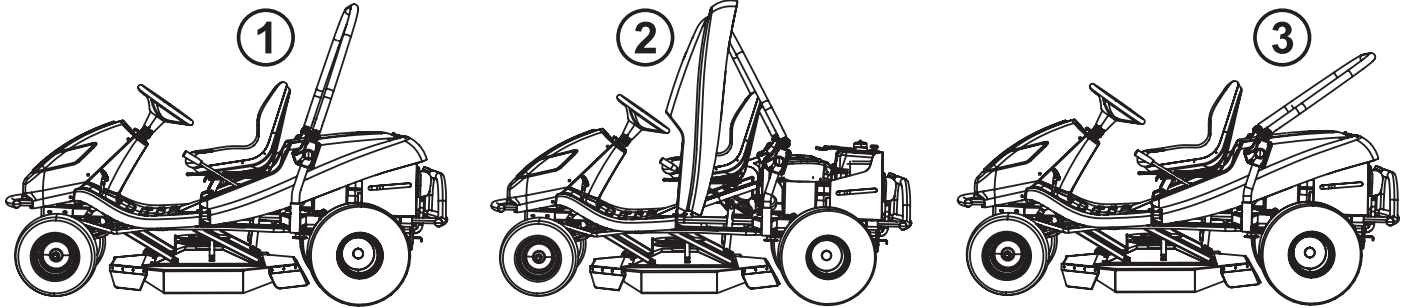

Die einzelnen Stellungen werden mit Schnellkupplungshebeln an den Seiten des Rahmens eingestellt.

5. BETRIEB UND HANDHABUNG DER MASCHINE

Informationen, die man kennen sollte, bevor der Aufsitzmäher zum ersten Mal eingeschaltet wird:



- ▶ Der Aufsitzmäher ist mit Sicherheitskontakten ausgestattet, die durch einen Schalter unter dem Sitz verbunden sind.
- ▶ Der Motor schaltet automatisch ab, wenn der Fahrer den Sitz verlässt und die Maschine nicht mit der Feststellbremse gesichert ist.
- ▶ Der Motor kann nur gestartet werden, wenn das Mähwerk ausgeschaltet ist und der Hebel zur Höhenverstellung des Mähwerks sich in Transportstellung befindet.

5.1 KONTROLLEN VOR DEM START DER MASCHINE

Überprüfen Sie vor dem Starten des Aufsitzmähers Folgendes:

- ▶ Ölstand im Motor (📖 3.4.1)
- ▶ Ladezustand der Batterie (📖 3.4.2)
- ▶ Kraftstoffstand (📖 3.4.3)
- ▶ Luftdruck in den Reifen (📖 3.4.4)
- ▶ Dass der Bypass-Hebel in Position „1“ steht

5.2 STARTEN DES MOTORS

Die Maschine ist mit einer Funktion ausgestattet, die den Start des Motors verhindert, wenn die folgenden Sicherheitsbedingungen nicht erfüllt werden:

- ▶ Der Antrieb des Mähdecks ist deaktiviert (die Anzeige Mähwerkaktivierung leuchtet nicht)
- ▶ Der Fahrhebel ist in Position **N** (neutral)
- ▶ Der Fahrer sitzt auf dem Sitz der Maschine

Wenn die beschriebenen Bedingungen erfüllt sind, starten Sie den Motor wie folgt:

- Stellen Sie den Hebel zur Höhenverstellung des Mähwerks in die Transportstellung.
- Bringen Sie den Schalter zur Aktivierung des Mähwerks in die Stellung „**DEAKTIVIERT**“.
- Stellen Sie den Fahrtrichtungshebel auf „**N**“.
- Schieben Sie den Gashebel auf maximale Drehzahl.
- Ziehen Sie den Choke.
- Starten Sie den Motor, indem Sie den Zündschlüssel in die Position „Motor starten“ drehen. Lassen Sie nach dem Starten des Motors die Taste los. Der Schlüssel kehrt automatisch in die Stellung „Zündung an“ zurück.



*Lassen Sie den Zündschlüssel los, sobald der Motor startet. **Der Startvorgang darf 10 Sekunden nicht überschreiten, da sonst der Schalter beschädigt werden könnte!***

Verwenden Sie niemals ortsfeste externe Anlasser, um die Maschine zu starten. Dies könnte die elektrische Verkabelung beschädigen. Es ist möglich eine 12V-Batterie mit höherer Kapazität anzuschließen.

- Schieben Sie den Choke ein.
- Bewegen Sie den Gashebel langsam in die Leerlaufstellung (Reduzierung der Motordrehzahl).



Lassen Sie den Motor einige Minuten laufen, bevor Sie das Mähwerk einschalten.





*Lassen Sie **niemals** einen gestarteten Motor in einem geschlossenen oder schlecht belüfteten Bereich laufen. Abgase enthalten gesundheitsschädliche Gase.*

*Halten Sie Ihre Hände, Beine und Kleidung von beweglichen Teilen und dem Auspuff **fern**.*

5.3 AUSSCHALTEN DES MOTORS

- a) Schieben Sie den Gashebel in Stellung „**MIN**“.
- b) Wenn das Mähwerk aktiviert ist, deaktivieren Sie es, indem Sie den Schalter drücken.
- c) Schalten Sie den Motor ab, indem Sie den Schlüssel auf „**STOP**“ drehen, und ziehen Sie den Schlüssel vom Zündschloss ab.

	<p>Wenn der Motor überhitzt ist, lassen Sie ihn eine Weile mit minimaler Drehzahl laufen.</p>
	<p>Niemals den Motor abstellen, indem Sie sich einfach vom Sitz erheben, während der Schlüssel im Zündschloss in Stellung „ON“ ist, da dies zu einem elektrischen Defekt führen kann.</p> <p>Immer den Zündschlüssel in „OFF“-Stellung bringen und aus dem Zündschloss ziehen. Dies verhindert das unerwünschte Starten der Maschine durch eine nicht autorisierte Person oder Kinder.</p> <p>Senken Sie vor dem Ausschalten der Zündung die Drehzahl, um Selbstentzündung zu vermeiden. Das Nichtbefolgen dieser Anweisung kann zu Schäden an Motor und Auspuff führen.</p> <p>Ziehen Sie nie die Batteriekabel ab, während der Motor läuft! Dies könnte den Motorregler beschädigen.</p>

5.4 AKTIVIEREN UND DEAKTIVIEREN DES MÄHWERKS

5.4.1 AKTIVIEREN DES MÄHWERKS

- ▶ Stellen Sie den Gashebel in die Stellung „**MAX**“.
- ▶ Stellen Sie mit dem Hebel für die Höhenverstellung des Mähwerks die Position des Mähwerks und damit die Schnitthöhe ein.
- ▶ Stellen Sie den Schalter für die Mähwerkaktivierung in die Stellung „**AKTIVIERT**“.

	<p>Bedingungen zum Aktivieren des Mähwerks:</p> <ul style="list-style-type: none">- Der Fahrer sitzt auf dem Sitz der Maschine- Der Hebel zur Höhenverstellung des Mähwerks es ist nicht in der Transportstellung.
---	--

5.4.2 DEAKTIVIEREN DES MÄHWERKS

- ▶ Deaktivieren Sie das Mähwerk durch Herunterdrücken des Aktivierungsschalters.

	<p>Wenn der Fahrer den Sitz verlässt, schaltet sich der Motor automatisch ab, und dadurch wird auch die Drehung der Mähmesser abgestellt.</p> <p>Schalten Sie aber nie das Mähwerk ab, indem Sie einfach den Sitz verlassen. Wenn Sie den Schlüssel in der Zündung nicht von der Stellung „ON“ in die Stellung „STOP“ drehen, steht ein Teil der elektrischen Anlage unter Strom und dies kann zu Beschädigungen führen. Auch der Betriebsstundenzähler des Motors bleibt aktiviert.</p>
---	--

5.4.3 EINSTELLEN DER HÖHE DES MÄHWERKS ZUM MÄHEN

- ▶ Wenn Sie das Mähwerk **höher über den Boden** einstellen möchten, bewegen Sie den Hebel zur Höhenverstellung des Mähwerks **nach oben** in die Stellung 4. Diese Stellung wird verwendet, um hohen und nassen Bewuchs bis zu einer Höhe von 10 cm zu mähen.

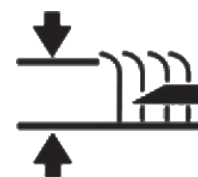

- ▶ Wenn Sie das Mähwerk **näher am Boden** einstellen möchten, bewegen Sie den Hebel zur Höhenverstellung des Mähwerks Hebel **nach unten** in die Stellung 1. Diese Stellung wird verwendet, um ebene und gepflegte Flächen bis zu einer Höhe von 5 cm zu mähen.

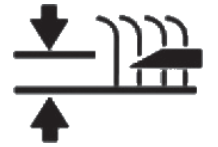

5.5 FAHREN DER MASCHINE

Allgemeine Warnungen vor dem Fahren:

- ▶ Stellen Sie sicher, dass die **Feststellbremse gelöst ist**. Die Feststellbremse darf nicht in Stellung „2“ bleiben (☞ 4.2.1 (3)). Das Treten auf die Betriebsbremse löst automatisch die Feststellbremse.
- ▶ Der Bypass-Hebel muss in Stellung „1“ stehen, d.h. der **Leerlauf** des Antriebs **muss aktiviert sein**.
- ▶ Bei der Fahrt zum Mähort **muss das Mähwerk deaktiviert und in Transportstellung angehoben sein**.
- ▶ **Bei der Fahrt über Hindernisse, die höher als 8 cm sind** (Bordsteinkanten, etc.), ist es notwendig, **Rampen zu benutzen, um eine Beschädigung des Mähwerks und des Getriebes zu vermeiden**.
- ▶ **Vermeiden** Sie harte **Stöße** der Vorderräder **gegen starre Hindernisse**. Dies kann zu Schäden an der Vorderachse führen, insbesondere, wenn die Maschine mit hoher Geschwindigkeit fährt.

5.5.1 VORWÄRTS- / RÜCKWÄRTSFAHREN

- ▶ Beim langsamen Beschleunigen den Schalthebel auf die gewünschte Fahrtrichtung stellen, d.h. zum Vorwärtsfahren auf Stellung „F“, und zum Rückwärtsfahren auf Stellung „R“.
- ▶ Wenn Sie Ihre Fahrgeschwindigkeit **reduzieren** möchten, bewegen Sie den Schalthebel von der Fahrtrichtung fort. Zur **Erhöhung** der Fahrgeschwindigkeit bewegen Sie den Schalthebel in Richtung der Fahrtrichtung.



Ändern der Fahrtrichtung von Vorwärts zu Rückwärts ist nur **nach dem Verschieben des Schalthebels in Stellung „N“ und kurzzeitiges Belassen des Hebels in dieser Stellung** möglich. Wenn die Maschine nicht stillsteht, besteht die Gefahr, dass das Getriebe beschädigt wird.

Verwenden Sie niemals den Fahrtrichtungshebel und die Bremse gleichzeitig - dies kann das Getriebe beschädigen.

Das System ist mit einer **automatischen Rückzugsfunktion des Mähwerks beim Rückwärtsfahren** ausgestattet, wenn die Geschwindigkeit über 0,3 m/s liegt (ca. 1 km/h).

Bei absichtlichem und kontrolliertem Rückwärtsfahren mit aktiviertem Mähwerk ist es möglich, diese Sicherheitsfunktion durch Drücken der Taste **R** zu deaktivieren, die sich neben dem Lenkrad befindet (☞ 4.2 (2)). Dann wird bei jeder folgenden Änderung der Bewegungsrichtung von Rückwärts auf Vorwärts die Deaktivierung des Mähwerks reaktiviert.



Achten Sie bei Verwendung der Deaktivierung dieser Funktion mit der Taste R und beim Rückwärtsfahren extrem aufmerksam auf den Bereich hinter der Maschine.

5.5.2 ANHALTEN

Die Bewegung der Maschine vorwärts / rückwärts wird durch das Treten des Bremspedals angehalten und der Schalthebel kehrt automatisch in die Stellung „N“ zurück. Der Bremsweg ist kürzer als 1,5 m.



Wenn der Temporegler aktiviert ist und das Bremspedal getreten wird, geht er automatisch in die Neutralstellung. Der Bremsweg ist kürzer als 2 m.



Die Maschine kann nur durch eine schrittweise Bewegung des Fahrtrichtungshebels in Stellung „N“ und dann allmähliches Betätigen des Bremspedals gestoppt werden.

Verwenden Sie niemals den Fahrtrichtungshebel und die Bremse gleichzeitig - dies kann das Getriebe beschädigen.

5.5.3 FAHRGESCHWINDIGKEIT UND MÄHEN VON GRAS

- ▶ Es gilt generell, dass **je feuchter, höher und dichter das Gras ist, die verwendete Fahrgeschwindigkeit umso geringer** sein sollte. Wenn die Maschine zu schnell fährt oder höhere Anforderungen vorliegen, nimmt die Drehzahl der Messer sowie auch die Mähqualität ab. Bei solchen Bedingungen immer den Motor auf maximale Leistung einstellen.
- ▶ Wenn das **Gras sehr hoch** ist, ist es notwendig, es **mehrmals zu mähen**. Zuerst eventuell mit maximaler Höhe und schmalere Mähbreite mähen. Der zweite Durchlauf kann dann mit der gewünschten Schnitthöhe durchgeführt werden.
- ▶ Wie wir empfehlen das Mähen **in Paralleltung**. Das Überschneiden der vorangegangenen Schnittbreite der Maschine erhöht die Effektivität der Messer und verbessert das Aussehen der gemähten Fläche.
- ▶ Bei der Fahrt über unebenes Gelände kann die Fahrgeschwindigkeit schwanken.

5.5.4 FAHREN AM HANG

Die Aufsitzmäher **92 EVO** können auf Hängen mit einer Neigung von bis zu **10° (17%)** arbeiten.

Mit dem **92 EVO 4x4** ist es möglich, in der Längsrichtung der Maschine, d.h. in Richtung nach oben und unten, aber nicht entlang der Außenlinie, **über lokales unebenes Gelände bis zu einer maximalen Neigung von 20° zu fahren**.

Beim Arbeiten am Hang sind folgende Grundsätze zu beachten:

- ▶ Seien Sie beim Fahren an einem Hang besonders aufmerksam.
- ▶ Verwenden Sie immer eine niedrigere Fahrgeschwindigkeit und regeln Sie die Fahrgeschwindigkeit durch Verschieben des Fahrtrichtungshebels.
- ▶ Fahren Sie nur senkrecht zur Außenlinie, d.h. aufwärts und abwärts. Fahren in Richtung der Außenlinie ist nur mit erhöhter Aufmerksamkeit beim Wenden möglich. Wenn irgend möglich, vermeiden Sie das Fahren entlang der Außenlinie.
- ▶ Achten Sie beim Wenden darauf, dass die Räder nicht über ein erhöhtes Hindernis (Stein, Baumwurzel usw.) fahren.
- ▶ Fahren Sie langsamer, wenn Sie einen Hang hinunter oder über Hindernisse fahren. Seien Sie beim Wenden und Drehen am Hang besonders aufmerksam.
- ▶ Wenn Sie die Maschine an einem Hang anhalten, benutzen Sie immer die Feststellbremse.

Richtig

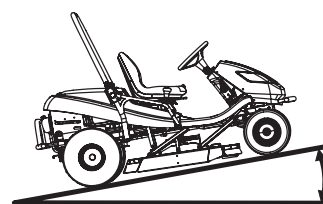

92 EVO – **Max 10°**
(17%)

92 EVO 4x4 – **Max 20°**
(32%)

Falsch

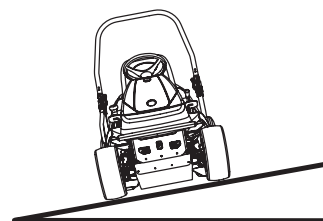

Wenn die Maschine durch Fahren an Hängen mit mehr als 10° (20°) Neigung überlastet wird, besteht die Gefahr von schweren Schäden am Getriebe. Der Hersteller ist nicht verantwortlich für Schäden, die auf diese Weise verursacht werden.

6. WARTUNG UND EINSTELLUNG

Die richtig durchgeführte regelmäßige Wartung und Inspektion des Aufsitzmähers kann seine Betriebsdauer erhöhen, ohne dass Probleme auftreten. Verschlossene oder beschädigte Teile müssen rechtzeitig ersetzt werden. Beim Austausch von Teilen nur Original-Ersatzteile verwenden. Der Einsatz von Nicht-Originalteilen kann die Maschine beschädigen, die Gesundheit des Fahrers oder anderer Personen gefährden, und während der Garantiezeit erlischt die Garantie. Zur Bestellung von Ersatzteilen wenden Sie sich immer an den Hersteller der Maschine oder eine autorisierte Kundendienststelle.

6.1 ÜBERBLICK ÜBER KONTROLLEN UND WARTUNG



TEIL	INTERVALL			HINWEIS
	Vor jeder Benutzung	Nach jeweils 50 Betriebsstunden oder 1 Jahr	Alle 100 Betriebsstunden oder 1 Jahr	
BATTERIE	---	Überprüfen Sie den Füllstand des Elektrolyten	---	Überprüfen Sie den Anschluss
KRAFTSTOFFFILTER	---	---	Austauschen	---
MESSERHALTER	Prüfen	---	---	---
ELEKTRISCHER SCHALTKREIS	Prüfen Sicherheitsschalter	Prüfen Kabelstränge	---	---
HYDRAULIKKREIS	Auf Lecks prüfen	---	---	---
MOTORKÜHLUNG	Gras aus Motorgitter und Auspuff entfernen	Reinigen	---	---
KEILRIEMEN, ANTRIEB	Verschleiß, Spannung prüfen	---	---	---
KEILRIEMEN, MÄHEN	Verschleiß, Spannung prüfen	---	---	---
MOTORÖL	Füllstand prüfen, nachfüllen	Ölwechsel	---	---
KEILRIEMEN SPANNMECHANISMUS	Auf Funktion prüfen	Zustand prüfen	---	---
ÖL IM HYDRAULIKKREIS	---	---	---	Austausch nach 200 Betriebsstunden
ÖLFILTER	---	---	Austauschen	---
ÖLFILTER DES GETRIEBES	---	---	---	Austausch nach 200 Betriebsstunden
FESTSTELLBREMSE	Auf Funktion prüfen	Mechanismus prüfen	---	---
REIFEN	Druck und Zustand prüfen	---	---	Vorne 150kPa Hinten 80kPa
BEDIENELEMENTE	---	Prüfen	---	---
GUMMIABDECKUNGEN	Zustand prüfen	---	---	---
VORDERE ANTRIEBSACHSE. (FÜR MODELL 92 EVO 4x4)	Zustand und Befestigung aller Kugelgelenke und der Lenkungspleuelstange kontrollieren	---	---	Die Kugelgelenke müssen eine Mindestlockerheit haben. Die Pleuelstange darf keine Anzeichen von Schäden (Risse) aufweisen
VORDERACHSE	Zustand der Gelenke und Räder überprüfen	Schmierung von vertikalen Gelenken	---	---
GETRIEBE	Auf Lecks prüfen	Zustand der Riemenscheibe prüfen	Ölstand prüfen	Öl SAE 10w-40 5w-50 (4x4)

TEIL	INTERVALL			HINWEIS
	Vor jeder Benutzung	Nach jeweils 50 Betriebsstunden oder 1 Jahr	Alle 100 Betriebsstunden oder 1 Jahr	
SCHALTHEBEL	<i>Auf Funktion prüfen</i>	<i>Riemenspannung prüfen</i>	---	---
LENKUNG	---	<i>Auf Funktion prüfen</i>	---	---
ZÜNDKERZEN	---	---	<i>Reinigen und einstellen oder ersetzen</i>	---
LÜFTER, MOTORKÜHLERLAMELLEN	---	---	<i>Reinigen</i>	---
ALLE RIEMENSCHLEIBEN	<i>Zustand und Funktionsfähigkeit prüfen</i>	---	---	---
SCHNITTHÖHE	<i>Prüfen, Stifte schmieren</i>	---	---	---
LUFTFILTER		<i>Reinigen</i>	<i>Austauschen</i>	<i>Je nach Art der Benutzung - häufiger</i>
MÄHMESSER	<i>Zustand und Befestigung prüfen</i>	---	---	---
MÄHWERK	<i>Zustand und Befestigung prüfen</i>	---	---	---

Für den Austausch aller Teile oder bei Reparaturen, die eine Demontage erforderlich machen und die nicht in dieser Bedienungsanleitung beschrieben sind, wenden Sie sich an Ihren Händler oder eine autorisierte Kundendienststelle. Wenden Sie sich auch für folgende Justierungen und Wartungsarbeiten an Ihren Händler:

- **Justierung der elektromagnetischen Kupplung**
- **Justierung der Bremse**
- **Justierung des Motors**
- **Austausch von Keilriemen**
- **Entlüften des Hydraulikkreises (Modell 92 EVO 4x4)**
- **Justierung der vorderen Antriebsachse (Modell 92 EVO 4x4)**
- **Andere Probleme mit dem Hydraulikkreis (Modell 92 EVO 4x4)**
- **Bei anderen Schwierigkeiten**

6.2 TÄGLICHE KONTROLLEN UND WARTUNGSARBEITEN

	<p><i>Machen Sie sich vor Beginn von Wartungs- oder Reparaturarbeiten gründlich mit allen Anweisungen, Einschränkungen und Empfehlungen in diesem Benutzerhandbuch vertraut.</i></p> <p><i>Ziehen Sie immer den Schlüssel aus dem Zündschloss und ziehen Sie die Zündkabel ab, bevor Sie Reinigungs-, Wartungs- oder Reparaturarbeiten durchführen.</i></p> <p><i>Bei der Arbeit geeignete Arbeitskleidung und Schuhe tragen. Verwenden Sie geeignete Handschuhe beim Umgang mit dem Mähmesser oder für Tätigkeiten, bei denen die Gefahr besteht, sich zu schneiden.</i></p> <p><i>Verschütten von Kraftstoff, Ölen oder anderen Schadstoffen vermeiden.</i></p> <p><i>Führen Sie keine größeren Reparaturen durch, wenn Sie nicht über die notwendigen Werkzeuge und gute Kenntnisse zur Reparatur von Verbrennungsmotoren verfügen!</i></p>
	<p><i>Entsorgen Sie gebrauchtes Öl, Kraftstoffe oder andere gefährliche Stoffe und Materialien gemäß geltenden Umweltschutzvorschriften.</i></p>

6.2.1 VOR BEGINN DER ARBEIT

► REIFENDRUCK PRÜFEN

Halten Sie den vorgeschriebenen Reifendruck ein und überprüfen Sie ihn regelmäßig. Einhalten des vorgeschriebenen Reifendrucks ist für das gleichmäßige Mähen wichtig. Unterschiedliche Reifendrücke können das Fahren erschweren oder sogar zum Verlust der Kontrolle über die Maschine führen.

Druck in den Vorderreifen: **150 kPa**

Druck in den Hinterreifen: **80 kPa**

Der Unterschied zwischen den einzelnen Reifen darf **± 10 kPa** betragen.

► ÖLSTAND IM MOTOR PRÜFEN

Parken Sie den Aufsitzmäher auf einer horizontalen Fläche. Öffnen Sie die Motorhaube und schrauben Sie den Deckel der Einfüllöffnung ab. Schrauben Sie den Ölmesstab heraus, wischen Sie ihn ab, setzen ihn wieder ein und schrauben ihn ein. Schrauben Sie ihn dann wieder heraus und lesen den Ölstand ab.

Der Ölstand muss sich zwischen den beiden Markierungen auf dem Messstab befinden. Wenn er es nicht ist, füllen Sie Motoröl nach, bis die „**FULL**“-Marke erreicht ist.



Weitere Details über Kontrolle und Befüllung von Öl werden in einem separaten Bedienungsanleitung des Motorherstellers enthalten.

► KABEL- UND SCHRAUBVERBINDUNGEN ÜBERPRÜFEN

Überprüfen Sie den Zustand der Kabel visuell und überprüfen Sie die Festigkeit von Schraubverbindungen manuell.

► FUNKTIONSFÄHIGKEIT DER BREMSEN PRÜFEN

Prüfen Sie, ob die Bremsen richtig funktionieren. Gehen Sie wie folgt vor:

- Parken Sie die Maschine auf einer ebenen Fläche und stellen Sie den Motor ab.
- Treten Sie auf das Bremspedal und ziehen Sie die Feststellbremse an.
- Deaktivieren Sie mit dem Bypass-Hebel den Hinterradantrieb.
- Versuchen Sie, die Maschine nach vorne zu schieben. Wenn sich die Hinterräder drehen, müssen die Bremsen gewartet werden. Wenden Sie sich an eine autorisierte Kundendienststelle, um sie justieren zu lassen.

6.2.2 NACH ABSCHLUSS DER ARBEIT

► EINRICHTEN DER MASCHINE

Heben Sie nach Abschluss des Mähens das Mähwerk in die höchste Stellung und deaktivieren Sie den Antrieb für die Mähmesser.

Schalten Sie die Zündung aus, treten Sie auf das Bremspedal und sichern Sie mit der Feststellbremse die Maschine in ihrer Position.

► REINIGEN DER MASCHINE

- Entfernen Sie allen Schmutz und Grasreste von der Oberfläche der Maschine.
- Entfernen Sie auch Gras, Staub und andere brennbare Materialien vom Rand des Auspuffs.

► REINIGEN DES MÄHWERKS

Das Mähwerk muss nach jedem Gebrauch sorgfältig gereinigt werden, insbesondere die Innenwände des Mähwerks. Verwenden Sie zum Reinigen einen Spachtel, Spatel oder Wasserstrahl. Die richtige Wartung und Behandlung des Mähwerks verbessert die Qualität der Arbeit und die Lebensdauer der Maschine. Gehen Sie wie folgt vor:

- Sichern Sie die Maschine gegen Bewegung.
- Heben Sie das Mähwerk in die Transportstellung.
- Heben (kippen) Sie die Schutzabdeckung aus Metall auf der rechten Seite der Kammer an. Reinigen Sie den gesamten Bereich des Mähwerks.
- Überprüfen Sie während der Reinigung auch den Zustand der Messer ( **6.3.6**).

► WASCHEN DER MASCHINE



Die Reinigung der Maschine mit Hochdruckreinigern wird nicht empfohlen! Wenn Sie die Maschine trotzdem auf diese Art reinigen wollen, sorgen Sie dafür, dass kein Wasser in Vergaser, Luftfilter, Zündung, Auspuff, Batterie und andere elektrische Komponenten gelangt.

Richten Sie den Wasserstrahl nie auf die Kugellager (Lager in den Messerhaltern, Rädern) oder auf Teile, in denen Öl vorhanden ist (Ölfilter, Einfüllstutzen, usw.)

Parken Sie die Maschine vor dem Waschen auf einer geeigneten ebenen Fläche.

► Kunststoffteile an der Maschine:

- Mit Schwamm und Seifenwasser reinigen

6.3 REGELMÄSSIGE KONTROLLEN, WARTUNG UND JUSTIERUNG

6.3.1 BATTERIE

Die richtige und regelmäßige Wartung der Batterie verlängert deren Lebensdauer. Kontrollieren Sie daher regelmäßig ihren Zustand gemäß dem mitgelieferten Handbuch des Batterieherstellers.

- Halten Sie die Batteriekontakte sauber. Wenn sich Schmutz auf ihnen sammelt oder sie rostig sind, reinigen Sie sie gemäß den Empfehlungen des Batterieherstellers. Die Unterbrechung des Stromkreises durch Oxidation der Kontakte kann zur Störung der Wiederauładefunktion des Motors führen!

- Überprüfen Sie regelmäßig den Zustand des Elektrolyten. Der Füllstand muss im Bereich MIN - MAX liegen. Wenn Sie Elektrolyt auffüllen müssen, verwenden Sie nur destilliertes Wasser.

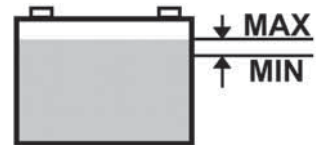

- Eine entladene Batterie muss sobald wie möglich aufgeladen werden, da sonst ihre Zellen irreparabel beschädigt werden können.
- Es ist immer notwendig, die Batterie zu laden vor:
 - dem ersten Gebrauch
 - wenn geplant ist, sie lange Zeit nicht zu benutzen
 - der Inbetriebnahme nach einer längeren Pause
- Wenn es notwendig ist, die Batterie zu ersetzen, verwenden Sie immer eine Batterie der gleichen Größe und des gleichen Typs.



Weitere Details zur Überprüfung und Wartung von Batterien sind in einem separaten Handbuch des Batterieherstellers enthalten.

6.3.2 MOTOR

► ÖLWECHSEL

Bereiten Sie vor dem Ölwechsel einen Behälter mit einem Fassungsvermögen von mindestens **2 Litern** vor. Damit das gesamte Öl aus dem Motor fließt, empfehlen wir Ihnen, geeignete Gegenstände (z.B. Holzklötze) unter die gegenüberliegende Seite der Ablassschraube zu legen. Lassen Sie das Öl ab, solange es noch warm ist.

- ▶ Lösen Sie die Einfüllöffnung des Öls, so dass das Öl besser und schneller aus dem Motor fließt.
- ▶ Schrauben Sie die Ablassschraube ab und lassen Sie das Öl vollständig in die vorbereiteten Behälter abfließen.
- ▶ Schrauben Sie die Ablassschraube wieder auf und füllen Sie den Motor mit der richtigen Menge des empfohlenen Öls (**☞ Bedienungsanleitung für den Motor**) und schließen den Öleinfülldeckel.
- ▶ Verwenden Sie den Messstab, um auf richtigen Ölstand zu überprüfen. Bei Bedarf Öl bis zum richtigen Stand auffüllen.



Weitere Details zum Ölwechsel sowie dessen Typ und Menge finden Sie in einer separaten Bedienungsanleitung des Motorherstellers.



Wenn Sie in Kontakt mit Altöl kommen, empfehlen wir Ihnen, Ihre Hände gründlich mit Seife und Wasser zu waschen.

Entsorgen Sie Altöl gemäß den Umweltschutzgesetzen. Es ist zweckmäßig, das Öl in einem geschlossenen Behälter bei einer Altöl-Sammelstelle abzugeben. Unter keinen Umständen sollten Sie das Altöl mit anderen Abfällen entsorgen oder es in den Abfluss, auf Abfall oder auf den Boden schütten.

► WARTUNG DES LUFTFILTERS

Lassen Sie niemals den Motor ohne Luftfilter laufen. Dies führt zu schnellem Motorverschleiß.



Warten Sie den Luftfilter gemäß den Anweisungen in der Bedienungsanleitung des Motorherstellers.

► WARTUNG DER ZÜNDKERZE

Damit der Motor perfekt läuft, muss die Zündkerze richtig eingestellt und frei von Ablagerungen sein.



Verwenden Sie immer nur die vom Motorenhersteller angegebene Zündkerze!

Wenn der Motor kurz vor der Inspektion oder dem Austausch gelaufen ist, ist die Zündkerze sehr heiß. Seien Sie daher sehr vorsichtig, um sich nicht zu verbrennen.

- ▶ Ziehen Sie den Zündkerzenstecker ab und entfernen die Zündkerze mit einem Schraubenschlüssel.
- ▶ Führen Sie eine Sichtprüfung der Zündkerze durch. Wenn die Zündkerze sichtbar abgenutzt oder der Isolator gerissen ist oder abblättert, ist es notwendig, sie zu ersetzen.
- ▶ Ist die Zündkerze verschmutzt oder nur wenig abgenutzt, ist es notwendig, sie sorgfältig mit einer geeigneten Drahtbürste (Kupfer) zu säubern.
- ▶ Stellen Sie mit Hilfe eines Messgeräts den Elektrodenabstand ein (**☞ Bedienungsanleitung für den Motor**).
- ▶ Ziehen Sie nach der Wartung oder dem Austausch der Zündkerze diese korrekt fest. Eine falsch angezogene Zündkerze heizt sich deutlich auf und kann schwere Schäden am Motor verursachen.

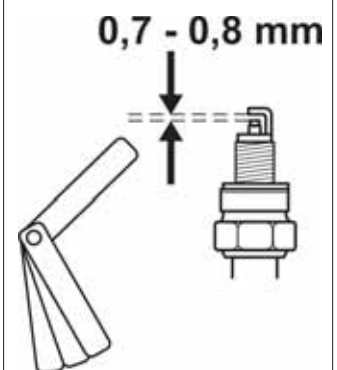

Kontrollieren, warten und ersetzen Sie Zündkerzen gemäß den Anweisungen in der Bedienungsanleitung des Motorenherstellers.

► **AUSTAUSCH DES KRAFTSTOFFFILTERS**

Lassen Sie niemals den Motor ohne Kraftstofffilter laufen. Dies führt zu schnellem Motorverschleiß.



Ersetzen Sie den Kraftstofffilter nach den Anweisungen in der Bedienungsanleitung des Motorenherstellers.

► **WARTUNG DER MOTORKÜHLUNG**

Kontrollieren Sie vor jedem Gebrauch oder während der Arbeit, ob der Kühlergrill nicht durch Grasreste oder andere Gegenstände verstopft ist. Reinigen Sie den Grill wenn nötig!

Entfernen Sie die Lüfterhaube nach jeweils 100 Betriebsstunden oder einmal im Jahr und reinigen Sie verschmutzte und verstopfte Bereiche und die Kühlrippen des Motors. Dies vermeidet, dass der Motor überhitzt oder beschädigt wird. Bei Bedarf häufiger reinigen.

6.3.3 AUSTAUSCH VON GLÜHLAMPEN

Glühlampen sitzen in einer Halterung und sind nach Anheben der Motorhaube zugänglich.

- Drehen Sie die rotierende Sperre, die die Fronthaube hält. Entfernen Sie die Glühlampe, indem Sie sie aus der Halterung schieben, z.B. mit einem Schraubendreher, und setzen sie wieder ein. Setzen Sie den Deckel der Haube wieder ein.



Der Glühlampentyp und die Nennwerte sind im Ersatzteilkatalog angegeben.

6.3.4 AUSTAUSCHEN EINER SICHERUNG

Wenn eine Sicherung beschädigt ist, schaltet der Motor sofort ab, das Mähwerk stoppt und alle Kontrollleuchten am Armaturenbrett erlöschen. In diesem Fall ist es notwendig, die defekte Sicherung zu finden und sie durch eine neue zu ersetzen. Unter keinen Umständen sollten Sie eine defekte Sicherung durch eine Sicherung ersetzen, die eine höhere Strombelastbarkeit hat!

- Lösen Sie die Schraube, indem Sie die Fronthaube gedrückt halten, öffnen Sie die Motorhaube und entfernen Sie die Schutzabdeckung.
- Entfernen Sie die alte Sicherung und setzen Sie eine neue Sicherung mit der gleichen Leistung ein, d.h. **15A** oder **5A**.

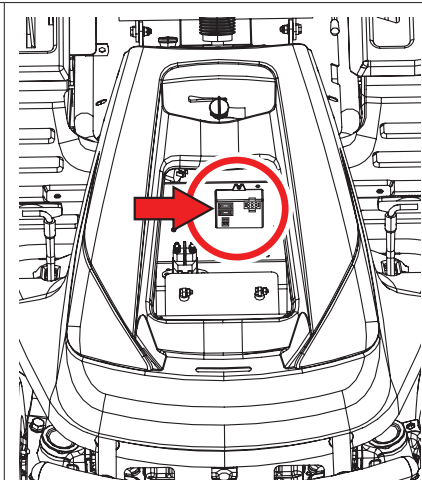

Wenn auch nach dem Ersetzen der Sicherung der Motor oder das Mähwerk nicht funktioniert, wenden Sie sich an eine autorisierte Kundendienststelle.

Unter keinen Umständen sollten Sie versuchen, die Steuerung der elektrischen Anlage zu entfernen!

6.3.5 HEBEN DER MASCHINE

Wenn Sie den Aufsitzmäher heben möchten, verwenden Sie einen Wagenheber und Stützen.

Gehen Sie wie folgt vor:

- Setzen Sie den Wagenheber unter dem Getriebe an der Hinterachse an und heben Sie den hinteren Teil der Maschine.
- Legen Sie von der Innenseite der hinteren Räder her zwei Stützen unter die Enden der Achsen.
- Heben Sie den vorderen Teil der Maschine an und legen Sie zwei Stützen unter die beiden Enden der vorderen Radachsen.



Lehnen Sie die Maschine niemals auf die Seite, wo sich der Vergaser befindet. Öl könnte in den Luftfilter gelangen!

6.3.6 MÄHWERK - ÜBERPRÜFUNG UND WARTUNG DER MÄHMESSER

Vor jedem Gebrauch des Aufsitzmähers den Zustand der Messer prüfen (auf Beschädigung, Verschleiß, Zustand der Schneide). Wenn die Messer stumpf, verbogen oder gebrochen sind, wirkt sich das negativ auf die Qualität beim Mähen aus. Beschädigte Messer sind sehr gefährlich.

Ein Teil des Materials könnte sich lösen und vom Arbeitsbereich der Maschine weggeschleudert werden.



Verwenden Sie beim Umgang mit dem Mähmesser immer schwere Arbeitshandschuhe.

► AUSTAUSCH DER MESSER

Wenn die Messer durch häufige Nutzung abgenutzt oder beschädigt sind und nicht richtig ausgewuchtet oder geschärft werden können, ist es notwendig, sie sofort zu ersetzen.



Die Messer sind von beiden Seiten geschärft, daher ist es möglich, die Messer zu drehen, sollte eine Seite stumpf sein.

Immer beide Messer komplett ersetzen und zur Befestigung neue M16-Sicherungsmuttern verwenden. Dadurch wird sichergestellt, dass das Mähwerk ausgewuchtet ist und die Messer sicher befestigt sind. Gehen Sie wie folgt vor:

- ▶ Schalten Sie den Motor aus und ziehen den Schlüssel aus dem Zündschloss.
- ▶ Sichern Sie die Maschine gegen Bewegung.
- ▶ Heben Sie das Mähwerk in die Transportstellung.
- ▶ Öffnen Sie die Metallabdeckung auf der rechten Seite der Mähwerkammer.
- ▶ Schrauben Sie die M16-Sicherungsmuttern ab.
- ▶ Nehmen Sie Befestigungsschraube, O-Ring und Messer ab.

Installieren Sie ein neues oder geschärftes Messer in umgekehrter Reihenfolge.

- ▶ Verwenden Sie neue, unbenutzte M16-Sicherungsmuttern.
- ▶ Vor dem Ersetzen des zweiten Messers drehen Sie den Messerhalter mit der Hand um 180°.

Ersetzen Sie das zweite Messer nach dem gleichen Verfahren wie beim ersten Messer.

Beim Einbau der Messer ist sicherzustellen, dass sie ordnungsgemäß befestigt und fixiert sind!

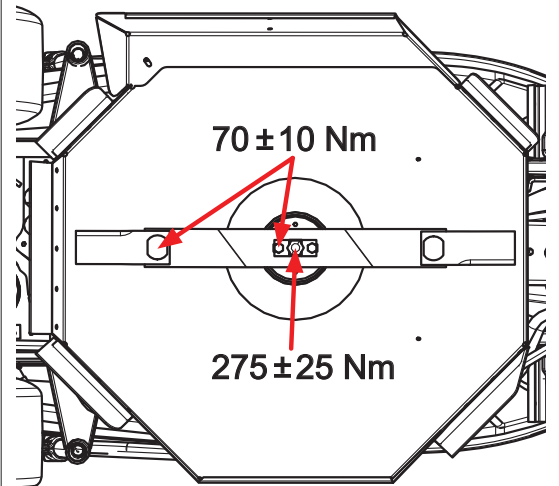

► SCHÄRFEN DER MESSER

Die Mähmesser müssen scharf, statisch ausgewuchtet und gerade sein. Stumpfe, falsch geschärft oder beschädigte Messer reißen Gras aus dem Boden, schädigen Rasenflächen und sammeln gemähtes Gras unzureichend in der Grasfangeinrichtung.

Wenn die Messer nur stumpf sind und keine andere Schäden zeigen, dann können sie geschärft werden. Nach dem Schärfen des Messerpaares müssen diese ausgewuchtet werden. Das Auswuchten verhindert Vibrationen des Mähwerks. **Die Gewichtsdifferenz zwischen den einzelnen Messern darf 2g nicht überschreiten.** Beim Austausch immer auch den Verschleiß an den Distanzhülsen und Schrauben überprüfen, um sicherzustellen, dass sie in einwandfreiem Zustand sind. Wenn schwerwiegende Schäden am Mähwerk entdeckt werden, muss die Maschine gründlich von einer autorisierten Kundendienststelle überprüft werden.



Verwenden Sie immer neue, unbenutzte M16-Sicherheitsmutter. Verwenden Sie niemals eine gebrauchte Sicherungsmutter, da dann keine sichere Befestigung des Messers garantiert werden kann!



Reparieren Sie kein Messer, das verformt oder anderweitig beschädigt ist, sondern ersetzen Sie es sofort.

Verwenden Sie beim Umgang mit dem Mähmesser immer schwere Arbeitshandschuhe.

Verfahren beim Schärfen:

- ▶ Schalten Sie den Motor aus und ziehen den Schlüssel aus dem Zündschloss.
- ▶ Sichern Sie die Maschine gegen Bewegung.
- ▶ Heben Sie das Mähwerk in die Transportstellung.
- ▶ Öffnen Sie die Metallabdeckung auf der rechten Seite der Mähwerkammer.
- ▶ Schrauben Sie die M16-Sicherungsmuttern ab.
- ▶ Nehmen Sie Befestigungsschraube, Distanzhülse und Messer ab.
- ▶ Nehmen Sie das zweite Messer in der gleichen Weise ab wie das erste.
- ▶ Reinigen Sie beide Messer.
- ▶ Zuerst mit einer Schleifmaschine schärfen und dann mit einer Feile.

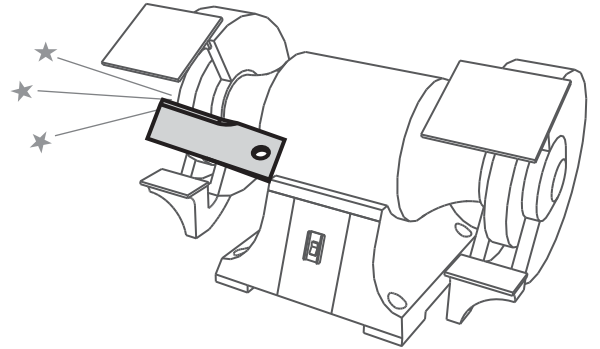

Nicht direkt am Mähwerk schärfen.

Bauen Sie das geschärfte Messer in umgekehrter Reihenfolge wieder ein.

- ▶ Verwenden Sie neue, unbenutzte M16-Sicherungsmuttern.
- ▶ Vor dem Ersetzen des zweiten Messers drehen Sie den Messerhalter mit der Hand um 180°.

6.3.7 MÄHWERK - PRÜFUNG DES ANTRIEBSRIEMENS



6.3.7

Die Antriebsriemenscheibe des Mähwerks und der Riemen werden von einer Kunststoffabdeckung geschützt. Für Reinigung, Inspektion und Einstellung kann diese Abdeckung durch Lösen der beiden Schrauben an den Seiten entfernt werden.

Überprüfen Sie vor jedem Gebrauch der Maschine die Befestigungsschraube der Riemenscheibe. Die Schraube sollte mit einem Drehmoment von 80 Nm festgezogen werden.

Die Riemenscheibe ist zu erreichen, wenn das Mähwerk auf die niedrigste Position abgesenkt wird.

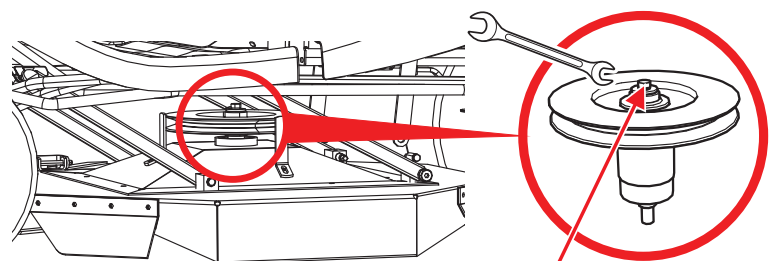

80 Nm

6.3.8 KONTROLLE UND EINSTELLUNG DES ANTRIEBSRIEMENS



Bei Arbeiten an verschiedenen Teilen des Maschinenantriebs immer den Motor abstellen und den Schlüssel aus dem Zündschloss ziehen.

Überprüfen Sie regelmäßig Verschleiß und Spannung von Keilriemen und der Spannvorrichtung.

Die Antriebskeilriemen (Fahren und Mähen) werden automatisch durch eine Feder und eine Riemenscheibe gespannt. Prüfen Sie vor Beginn der Arbeit oder zumindest nach jeweils 50 Betriebsstunden den Verschleiß der Keilriemen und die Funktionsfähigkeit des Spannmechanismus.

Passen Sie die Position der Spannrolle des Antriebsriemens mit Stellmutter an.

Abstand **A** = **60±2 mm**.

Abstand **B** = **78 mm** (Stellen Sie den Höhenverstellungshebel des Mähwerks in die vorletzte Position.)

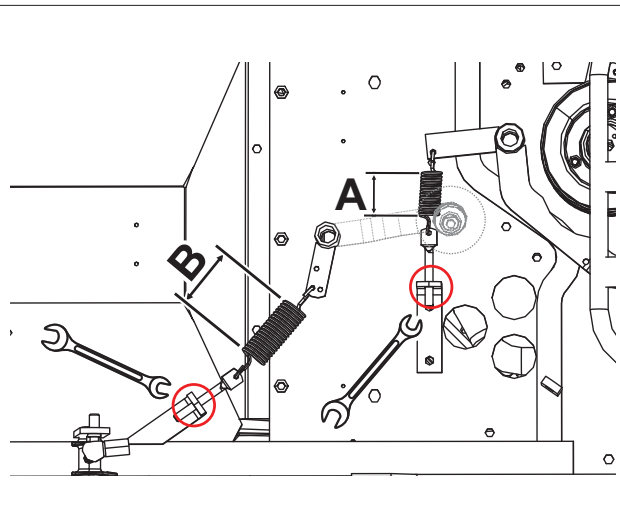

Nach Anbringen eines neuen Keilriemens bei der Arbeit mit der Maschine besonders vorsichtig sein, weil der Riemen noch nicht ausreichend eingelaufen ist.

6.3.9 AUSTAUSCH VON RIEMEN

Der Austausch von Antriebsriemen ist ein relativ anspruchsvoller Vorgang, der von einer autorisierten Kundendienststelle durchgeführt werden muss.

6.3.10 EINSTELLUNG DES TEMPOMATHEBELS

Wenn der Tempomat aktiviert ist und der Fahrhebel von selbst in Position „N“ zurückkehrt, muss der Tempomathebel eingestellt werden. Lassen Sie diese Arbeit in einem spezialisierten Servicezentrum durchführen.

6.3.11 RADWECHSEL

Parken Sie die Maschine vor dem Wechseln von Rädern auf einer geraden und festen Oberfläche, schalten Sie den Motor ab und ziehen Sie den Schlüssel aus dem Zündschloss. Sichern Sie die Maschine gegen Bewegung. Ersetzen Sie das Rad nicht, wenn die Maschine nicht ausreichend in der angehobenen Position gesichert ist!



Wenn Sie nicht über geeignete Werkzeuge oder die erforderlichen Kenntnisse verfügen, kontaktieren Sie Ihren Verkäufer.

Führen Sie den Wechsel wie folgt durch:

- ▶ Legen Sie den Wagenheber unter die vordere oder hintere Stoßstange in der Nähe des Rades, das Sie wechseln wollen. Beim Modell 92 EVO 4x4 – immer den Wagenheber am Rahmen ansetzen - Lehen Sie ihn nicht an das Getriebe, dies kann zu Beschädigungen führen.
- ▶ Heben Sie die Maschine an, bis das zu wechselnde Rad nicht mehr den Boden berührt.
- ▶ Entfernen Sie die Schutzkappe von der Felge.
- ▶ Entfernen Sie mit einem geeigneten Schraubendreher den Haltering und die Unterlegscheibe.
- ▶ Ziehen Sie das Rad von der Welle.

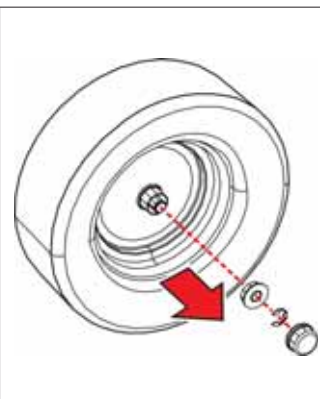

Beim Wiederanbringen in der umgekehrten Reihenfolge vorgehen. Vor dem Anbringen des Rades alle Teile reinigen und die Welle leicht mit einem Kunststoff-Schmiermittel fetten. Speziell bei den Rädern an der Hinterachse ist diese **Schmierung für die anschließende Entfernung des Rades notwendig. Sollte keine Schmierung erfolgen, kann die anschließende Befestigung sehr schwierig sein.**

Achten Sie beim Anbringen des Hinterrads auf die gegenseitige Ausrichtung des Stifts an der Welle und der Nut am Rad.

Kontrollieren Sie abschließend den Reifendruck.

6.3.12 REPARATUR EINER REIFENPANNE

Die Maschine ist mit schlauchlosen Reifen ausgerüstet. Bei einer Reifenpanne lassen Sie die Reparatur in einer spezialisierten Reifenwerkstatt oder in einer autorisierten Werkstatt durchführen.

6.3.13 WARTUNG DES HYDROSTATISCHEN GETRIEBES

Für den zuverlässigen Betrieb des Getriebes muss der richtige Ölstand beibehalten werden. Bei Problemen mit dem Getriebe suchen Sie sofort Hilfe in einer autorisierten Kundendienststelle, ansonsten besteht die Gefahr von schweren Getriebeschäden.



6.4

Maschinenmodell	Öltyp	Ölstand
92 EVO	SAE 10W-40, API CD	Mindestens die halbe Höhe des Ausgleichtanks
92 EVO 4x4	SAE 5W-50, synthetisches Öl	Zwischen den Markierungen auf dem Messstab im Tankdeckel (gesamte Ölmenge im Hydrauliksystem beträgt 6 Liter)



Bei Problemen mit dem Getriebe suchen Sie sofort Hilfe in einer autorisierten Kundendienststelle, ansonsten besteht die Gefahr von schweren Schäden.

6.3.14 ÜBERSICHT ÜBER DAS DREHMOMENT DER SCHRAUBVERBINDUNGEN

Lenkung:	Drehmoment
M14-Mutter des Lenkungsbereichs	92 - 132 Nm
M14-Muttern der Winkelstifte an der Lenkung	60 - 83 Nm
Sicherung der Schrauben an der Vorderachse SC 2x4	40 - 50 Nm
Motor:	
Schraube der elektromagnetischen Kupplung	60 - 70 Nm
Mähen:	
M10-Mutter der Spannriemenscheibe zum Mähen	33 - 48 Nm
M20-Mutter des Messerhalters	250 - 300 Nm
M16-Mutter zur Sicherung der Messer am Messerhalter	150 - 200 Nm
M12x30-Schraube an der Riemenscheibe zum Mähen	60 - 80 Nm
Fahrsteuerungen:	
M10-Mutter an der Antriebsriemenscheibe SC 2x4	24 - 30 Nm
M10-Mutter an der Antriebsriemenscheibe SC 4x4	35 - 45 Nm







Wenn Sicherungsmuttern entfernt werden, müssen sie durch neue ersetzt werden.

6.4 SCHMIERUNG

Schmieren Sie die Maschine nach dem folgenden Schmierdiagramm.

Kugellager der Spannriemenscheiben, Umlenkscheiben und Lager am Mähwerk sind selbstschmierend.

Vor der Außerbetriebnahme der Maschine über einen längeren Zeitraum schmieren Sie gründlich alle im Diagramm gezeigten Stellen. **Und zwar die Halbachse der Vorder- und Hinterachse** (dies ist notwendig, um die Hinterräder zu entfernen).

	Symbol	Erläuterung
 6.4		Kunststoff-Schmiermittel A00
		Öl SAE 30
		Intervall in Stunden

Kunststoff Schmiermittel zur Schmierung von:

- ▶ Lenkbereich - mit Schmiernippel
- ▶ Stift zum Lenken der Räder - mit Schmiernippeln
- ▶ Mähwerk-Hubarme - mit Schmiernippel
- ▶ Spannrolle - entfernen, schmieren
- ▶ Drehzapfen der mittleren Vorderachse - mit Schmiernippel (Modell 92 EVO 4x4 ist mit selbstschmierenden Schiebehülsen ausgestattet)
- ▶ Winkelgelenke zur Verbindung der Zugstangen der Lenkung - entfernen, schmieren
- ▶ Vorderrad-Halbachsen – am Mäher 92 EVO 4x4 ist das Intervall **10 Stunden!**

Gelenkpunkte werden mit Öl geschmiert:

- ▶ Pedal der Differentialsperre
- ▶ Bremspedal
- ▶ Fahrhebel
- ▶ Hinterad-Halbachsen - das Intervall beträgt **10 Stunden**

7. REPARATUR VON FEHLERN UND DEFEKTEN

Führen Sie keine Reparaturen durch, wenn Sie nicht über die entsprechende technische Ausrüstung und Qualifikationen verfügen. Die unten beschriebenen Reparaturen können vom Benutzer der Maschine durchgeführt werden. Werden andere Reparaturen durch den Benutzer durchgeführt, die hier nicht aufgeführt sind, erlischt die Garantie. Der Hersteller übernimmt keine Verantwortung für Schäden, die durch falsch durchgeführte, ungenehmigte Reparaturen durch den Benutzer entstehen.

Fehler, Defekt	Behebung
Das Mähwerk mäht ungleichmäßig	<ul style="list-style-type: none"> ▶ Entfernen Sie Gras, das sich an der Unterseite des Mähwerks angesammelt hat. ▶ Stellen Sie sicher, dass die Messer scharf sind, nicht verformt oder beschädigt sind. ▶ Prüfen Sie, ob die Messer ordnungsgemäß befestigt sind. ▶ Überprüfen Sie die Messerwellen und den Sitz der Lager. Ersetzen Sie sie, wenn sie beschädigt oder übermäßig abgenutzt sind.
Beim Mähen bleibt ein Teil der Pflanzen ungeschnitten	<ul style="list-style-type: none"> ▶ Überprüfen Sie die Lagergehäuse auf Schäden. Je nach Ergebnis entweder reparieren oder ersetzen. Beim Mähen von dickem Gras oder zu nassem Gras kann ein ungemähter Streifen bleiben. Die Fahrgeschwindigkeit sollte so angepasst sein, dass die Mähbedingungen beim Einlegen eines geeigneten Gangs beachtet werden. Der Motor sollte nicht mit ganz geöffnetem Gasventil laufen. ▶ Prüfen Sie, ob die Messer scharf und unbeschädigt sind. Ersetzen Sie die Messer wenn nötig. ▶ Überprüfen Sie Spannung und Zustand der Keilriemen des Mähtriebs.
Der Antriebsriemen des Mähwerk bleibt während des Betriebs stehen	<ul style="list-style-type: none"> ▶ Der Antriebsriemen des Mähwerks kann beschädigt sein, wenn er aus der Riemenscheibe springt, während die Maschine läuft. Wenn er auch nach erneuter Überprüfung nach den folgenden Schritten herausspringt, muss der Riemen ersetzt werden. ▶ Überprüfen Sie die Spannung des Riemens (📖 6.3.7). Bei Bedarf stellen Sie die Spannung ein. ▶ Überprüfen Sie die Umlenkrollen des Riemens. ▶ Überprüfen Sie die eingestellte Schnitthöhe, ggf. anpassen. ▶ Prüfen Sie, ob die Bewegung des Riemens eventuell durch einen Fremdkörper verhindert wird. Wenn ja, entfernen Sie den Fremdkörper. ▶ Überprüfen Sie alle Riemen. Verbogene oder gerissene Riemenscheiben können Probleme verursachen. Bei Bedarf ersetzen. ▶ Überprüfen Sie die Innenseite der Riemenscheibe am Motor. Wenn sie rau ist oder Risse aufweist, muss sie ersetzt werden. ▶ Überprüfen Sie die Teile des Spannmechanismus auf Verschleiß und ersetzen Sie abgenutzte Teile. ▶ Ändern Sie die Fahrgeschwindigkeit (z.B. langsamer fahren) ▶ Heben Sie das Mähwerk in eine höhere Position
Der Antriebsriemen des Mähwerks rutscht durch	<ul style="list-style-type: none"> ▶ Wenn das Gras zu hoch oder zu nass ist, kann der Antriebsriemen des Mähwerks durchrutschen. Überprüfen Sie, dass der Riemen nicht abgenutzt ist. Falls ja, austauschen. ▶ Reduzieren Sie die Geschwindigkeit der Maschine. ▶ Erhöhen Sie die Schnitthöhe. ▶ Prüfen Sie die Riemenspannung. Bei Bedarf stellen Sie die Spannung ein. ▶ Überprüfen Sie den Spannmechanismus (Feder, Riemenscheibe). Ersetzen Sie die Feder, wenn sie überdehnt oder beschädigt ist.
Der Antriebsriemen des Mähwerks ist übermäßig abgenutzt	<ul style="list-style-type: none"> ▶ Überprüfen Sie die Umlenkrolle des Riemens. ▶ Prüfen Sie, ob die Bewegung des Riemens eventuell durch einen Fremdkörper verhindert wird. Wenn ja, entfernen Sie den Fremdkörper. ▶ Überprüfen Sie die Riemenscheiben, wenn sie beschädigt sind, ersetzen Sie sie. ▶ Überprüfen Sie die eingestellte Schnitthöhe, ggf. anpassen. ▶ Überprüfen Sie die Spannung des Riemens (📖 6.3.7). Bei Bedarf stellen Sie die Spannung ein.
Das Mähwerk kann nicht gestartet werden	<ul style="list-style-type: none"> ▶ Überprüfen Sie, ob der Riemen verschlissen oder beschädigt ist. Falls ja, austauschen. Falls er locker ist, nachspannen. ▶ Überprüfen Sie die Feder des Spannmechanismus. Ersetzen Sie die Feder, wenn sie gebrochen oder beschädigt ist. ▶ Prüfen Sie, ob die Bewegung des Riemens eventuell durch einen Fremdkörper verhindert wird. Wenn ja, entfernen Sie den Fremdkörper. ▶ Überprüfen Sie die Stellung des Hebels für die Schnitthöhe. Der Sicherheitsschalter verhindert die Aktivierung der elektromagnetischen Kupplung in der Transportstellung. Bewegen Sie den Hebel in die Arbeitsposition. ▶ Überprüfen Sie die Einstellung des Mähwerkschalters

Fehler, Defekt	Behebung
Riemen vibrieren beim Einschalten des Mähwerks extrem	<ul style="list-style-type: none"> ▶ Überprüfen Sie, dass die Messer nicht verbogen oder verdreht sind und dass sie ausgewuchtet sind. Wenn sie deformiert sind, ersetzen Sie sie. ▶ Überprüfen Sie, dass der Riemen keine verbrannten Stellen oder Unregelmäßigkeiten aufweist, die Vibrationen verursachen könnten. Wenn der Riemen beschädigt ist, ersetzen. ▶ Überprüfen Sie, ob die Messer abgenutzt oder beschädigt sind. Ersetzen Sie sie bei Bedarf. ▶ Prüfen Sie, ob die elektromagnetische Kupplung richtig schaltet. Wenn die Kupplung nicht richtig funktioniert, lassen Sie sie ersetzen oder in einer autorisierten Kundendienststelle ersetzen. ▶ Überprüfen Sie die Innenseite der Riemenscheibe am Motor. Wenn sie rau ist oder Risse aufweist, muss sie ersetzt werden. ▶ Prüfen Sie, ob sich Gras an der Unterseite des Mähwerks angesammelt hat. Dieses Gras muss entfernt werden. ▶ Prüfen Sie, ob der Defekt in der Motoraufhängung besteht. Bei Bedarf die Schrauben nachziehen oder ersetzen. ▶ Überprüfen Sie die Spannung des Riemens (📖 6.3.7). Bei Bedarf stellen Sie die Spannung ein.
Der Fahrtriebsriemen der Maschine rutscht	<ul style="list-style-type: none"> ▶ Überprüfen Sie die Spannung des Fahrtriebsriemens (📖 6.3.8). Bei Bedarf stellen Sie die Spannung ein. Überprüfen Sie auch die Zugfeder, ersetzen Sie sie gegebenenfalls. ▶ Prüfen Sie, ob der Riemen beschädigt oder abgenutzt ist. ▶ Prüfen Sie, ob die Bewegung der Kupplungsmechanismus durch einen Fremdkörper blockiert wird. Wenn ja, entfernen Sie den Fremdkörper. ▶ Überprüfen Sie die Riemenscheibe von Motor oder Getriebe auf Beschädigungen. Bei Bedarf ersetzen.
Der Fahrtriebsriemen ist übermäßig abgenutzt	<ul style="list-style-type: none"> ▶ Riemenspannung prüfen. ▶ Überprüfen Sie den Spannmechanismus, beschädigte Feder austauschen ▶ Prüfen Sie, ob ein Fremdkörper die Bewegung des Riemens blockiert. Wenn ja, entfernen Sie den Fremdkörper. ▶ Überprüfen Sie den Zustand der Riemenscheiben - ersetzen Sie sie wenn nötig.
Die Maschine funktioniert nach dem Gangwechsel nicht	<ul style="list-style-type: none"> ▶ Überprüfen Sie die Gangwechselformung - die Befestigung der Zugstange des Fahrtrichtungshebels. ▶ Kontrollieren Sie den Ölstand in den Ausgleichsbehälter.
Die Maschine ist nach dem Gangwechsel ungewöhnlich laut	<ul style="list-style-type: none"> ▶ Kontrollieren Sie den Ölstand im Ausgleichsbehälter und füllen Sie wenn nötig Öl nach. ▶ Es gibt Luftleckschlüsse in der hydraulischen Schaltung – Maschine auf ebenem Boden einige Minuten lang vorwärts und rückwärts fahren. Kontaktieren Sie den Kundendienst.
Die Maschine verliert beim Fahren auf einen Hügel an Leistung	<ul style="list-style-type: none"> ▶ Wenn die Maschine unter hoher Last steht und die Umgebungstemperatur hoch ist, ist eventuell die maximale Betriebstemperatur des Öls überschritten. Senken Sie die Arbeitsanforderungen an die Maschine.
Beim Fahren treten extreme Vibrationen auf	<ul style="list-style-type: none"> ▶ Prüfen Sie, ob Riemenscheiben beschädigt oder verformt sind. Ersetzen Sie sie bei Bedarf. ▶ Prüfen Sie, ob der Riemen verbrannte Stellen oder andere Unregelmäßigkeiten aufweist. Bei Bedarf ersetzen. ▶ Überprüfen Sie die Spannung des Fahrtriebsriemens (📖 6.3.8). Bei Bedarf stellen Sie die Spannung ein. ▶ Überprüfen Sie, ob die Mähmesser ausgewuchtet sind. Bei Bedarf auswuchten oder ersetzen.
Die Lenkung rutscht durch oder ist lose	<ul style="list-style-type: none"> ▶ Prüfen Sie, ob der Platz zwischen Ritzel und Lenksegment nicht zu groß ist. Wenn ja, passen Sie das gezahnte Segment an. Prüfen Sie Gelenklager auf Verschleiß. Ersetzen Sie die Gelenke bei Bedarf.
Der Motor läuft nicht	<ul style="list-style-type: none"> ▶ Überprüfen Sie, ob Kraftstoff im Tank ist. ▶ Prüfen Sie, ob das vorgeschriebene Verfahren zum Starten des Motors befolgt wurde (📖 5.2) ▶ Prüfen Sie die Sicherung. Bei Bedarf ersetzen. ▶ Prüfen Sie, ob die Spannung an den Batterieklemmen 12 V beträgt. An einer neuen Maschine überprüfen, ob die Batterie aktiviert und aufgeladen wurde. Bei neuen Maschinen die Zündkerze ersetzen und überprüfen, dass sich nicht durch falsche Handhabung Öl am Zylinder angesammelt hat. ▶ Prüfen Sie, ob alle Kabelverbindungen in Ordnung sind und ob die Schalter der elektrischen Anlage funktionieren. ▶ Überprüfen Sie den Motor erneut genau nach den Anweisungen in der Bedienungsanleitung des Motorenherstellers. Lassen Sie die elektrische Anlage in einer Fachwerkstatt überprüfen.
Der Motor dreht, aber er startet nicht	<ul style="list-style-type: none"> ▶ Prüfen Sie, ob das vorgeschriebene Verfahren zum Starten des Motors befolgt wurde (📖 5.2) Prüfen Sie, ob der Kraftstoff im Tank sauber ist. ▶ Überprüfen Sie, ob der Kraftstofffilter verstopft ist. ▶ Stellen Sie sicher, dass der Gashebel in Position „CHOKE“ steht. ▶ Überprüfen Sie den Motor erneut genau nach den Anweisungen in der Bedienungsanleitung des Motorenherstellers. Lassen Sie die Verkabelung und Schalter in einer Fachwerkstatt überprüfen.

7.1 BESTELLUNG VON ERSATZTEILEN

Wir empfehlen Ihnen, ausschließlich Original-Ersatzteile zu verwenden, die Sicherheit und Kompatibilität garantieren. Bestellen Sie Ersatzteile immer bei einem autorisierten Händler oder Kundendienst, die über die aktuellen technischen Änderungen informiert sind, die bei der Herstellung zu verwenden durchgeführt wurden.

Für einfache, schnelle und genaue Identifizierung der erforderlichen Ersatzteile geben Sie bei Ihrer Bestellung immer die Seriennummer an, die Sie auf der zweiten Deckseite dieses Dokuments finden. Geben Sie auch das Jahr der Herstellung an, das auf dem Produkttypenschild unter dem Sitz angegeben ist.

7.2 GARANTIESCHEIN

Diese Maschine ist nach den modernsten Fertigungstechniken entwickelt und hergestellt worden. Der Hersteller garantiert seine Produkte für einen Zeitraum von 24 Monaten ab dem Kaufdatum bei Privat- und Heimwerkereinsatz. Bei professionellem Gebrauch ist die Laufzeit der Garantie auf 12 Monate beschränkt.

Allgemeine Garantiebedingungen

- 1) Die Garantie hat ab Kaufdatum Gültigkeit. Der Hersteller tauscht über das Vertriebs- und technische Servicenetz die durch Material-, Bearbeitungs- und Fertigungsmängel fehlerhaften Teile kostenlos aus. Die Garantie hebt die vom Bürgerlichen Gesetzbuch geregelten Käuferansprüche bei Folgeschäden durch Fehler oder Mängel des verkauften Sachwerts nicht auf.
- 2) Das technische Personal wird die Eingriffe im Rahmen der hierfür erforderlichen organisatorischen Maßnahmen schnellstmöglich durchführen.
- 3) **Zur Anforderung der Serviceleistungen im Garantiezeitraum müssen dem autorisierten Personal der untenstehende und vollständig ausgefüllte Garantieschein mit Verkäuferstempel sowie die Rechnung bzw. der Kaufbeleg als Datumsnachweis vorgelegt werden.**
- 4) Die Garantie erlischt in folgenden Fällen:
 - Offensichtliche Wartungsversäumnisse
 - Unsachgemäße Verwendung bzw. Umrüstung des Produkts
 - Benutzung nicht geeigneter Schmier- oder Kraftstoffe
 - Einbau nicht originaler Ersatz- oder Zubehörteile
 - Eingriffe durch unbefugtes Personal.
- 5) Von der Herstellergarantie ausgeschlossen sind alle Verbrauchsmaterialien sowie die normaler Betriebsabnutzung unterliegenden Teile.
- 6) Die Garantie deckt keinerlei Eingriffe für Tuning- oder Verbesserungszwecke.
- 7) Von der Garantie sind die ggf. im Garantiezeitraum erforderlichen Einstellungen und Wartungseingriffe ausgeschlossen.
- 8) Nicht umgehend dem Frachtunternehmen gemeldete Transportschäden machen die Garantie nichtig.
- 9) Für die Motoren anderer Marken (Briggs & Stratton, Subaru, Honda, Lombardini, Kohler, usw.), die an unseren Maschinen installiert werden, gilt die vom Hersteller des Motors gewährte Garantie.
- 10) Die Garantie deckt weder direkt noch indirekt durch Produktdefekte bzw. durch eine zwangsläufig längere Nichtbenutzung des Geräts verursachte Personen- oder Sachschäden.

MODELL	DATUM
_____	_____
BAUNUMMER	_____
_____	VERTRAGSHÄNDLER
KÄUFER	[]

Nicht versenden! Nur der technischen Garantieforderung beilegen.	

8. POST-SAISONALE WARTUNG, AUSSERBETRIEBNAHME DER MASCHINE

Nach der Saison oder bei Nichtverwendung der Maschine für mehr als 30 Tage sollte das Gerät für die Lagerung vorbereitet werden. Wenn ohne Bewegung von mehr als 30 Tagen Kraftstoff im Tank bleibt, kann sich eine klebrige Ablagerung bilden, die sich negativ auf die Leistung von Vergaser und Motor auswirken kann. Aus diesem Grund sollten Sie den Benzintank leeren.



Lagern Sie den Aufsitzmäher niemals mit vollem Benzintank innerhalb von Gebäuden oder schlecht belüfteten Räumen, in denen es Kraftstoffdämpfe, offene Flammen, funken- oder flammenerzeugende Beleuchtung, Öfen, Zentralheizung, trockenen Lappen, usw. gibt. Behandeln Sie Kraft- und Schmierstoffe mit Sorgfalt, sie sind leicht entzündlich und unvorsichtige Handhabung kann zu schweren Verbrennungen oder Sachschäden führen.

Leeren Sie den Benzintank nur im Freien und fern von offenem Feuer in zugelassene Behälter.

Empfohlene Vorgehensweise für die Vorbereitung des Aufsitzmähers für die Lagerung:

- ▶ Reinigen Sie die gesamte Maschine, vor allem das Inneres des Mähwerks (📖 6.2.2).



Verwenden Sie niemals Benzin für die Reinigung. Verwenden Sie Entfettungsmittel und warmes Wasser.

- ▶ Reparieren und lackieren Sie beschädigte Stellen, um Korrosion zu verhindern.
- ▶ Tauschen Sie defekte oder verschlissene Teile aus und ziehen Sie alle losen Schrauben und Muttern an.
- ▶ Bereiten Sie den Motor für die Lagerung gemäß Bedienungsanleitung für den Betrieb und die Wartung des Motors vor.
- ▶ Schmieren Sie alle Schmierstellen gemäß Schmierplan (📖 6.4).
- ▶ Entfernen Sie die Batterie, reinigen Sie sie, füllen Sie sie bis zu den unteren Teilen der Ringe der Einfüllöffnungen mit destilliertem Wasser und laden Sie sie vollständig auf. Eine nicht aufgeladene Batterie kann einfrieren und platzen. Bewahren Sie die Batterie an einem kühlen, trockenen Ort auf. Laden Sie die Batterie alle 30 Tage auf und überprüfen Sie regelmäßig ihre Spannung.
- ▶ Lagern Sie den Aufsitzmäher abgedeckt in einer sauberen und trockenen Umgebung.



Die beste Methode, um zu gewährleisten, dass der Aufsitzmäher in der nächsten Saison im idealen Betriebszustand ist, ist die jährliche Inspektion und Einstellung durch eine autorisierte Kundendienststelle.

8.1 MASCHINENRIEMEN

Die Riemen müssen nicht gelockert werden, wenn die Maschine längere Zeit außer Betrieb genommen wird. Wenn die Maschine wieder gestartet wird, **empfehlen wir dringend, dass die Maschine mindestens 5 Minuten lang laufen gelassen wird.** Das verhindert Vibrationen und stellt sicher, dass die Riemen wieder an die richtige Arbeitsposition gelangen, wenn die Maschine länger nicht genutzt wurde.

9. ENTSORGUNG DER MASCHINE

Nach Ablauf der Lebensdauer der Maschine ist der Eigentümer zu ihrer Entsorgung verpflichtet.

Geben Sie die Maschine an ein spezialisiertes Unternehmen (Schrottplatz, Sekundärmüllsammelstelle, usw.). Sie erhalten eine dokumentierte Bestätigung über die Übergabe zur Entsorgung.



10. COMPLIANCE-ERKLÄRUNG

gemäß: **Richtlinie des Rates Nr. 2006/42/EC**
Richtlinie des Rates Nr. 2004/108/EC
Richtlinie des Rates Nr. 2000/14/EC

A. Wir: Emak spa - via Fermi, 4 - 42011 Bagnolo in Piano (RE) Italy

erklären Folgendes:

B. Mechanische Ausrüstung

- Name: Aufsitzmäher
- Modell: **Oleo-Mac Apache 92 EVO - Apache 92 EVO 4x4**
Efco Tuareg 92 EVO - Tuareg 92 EVO 4x4
- Seriennummer: **AC 00001÷99999**

C. Die zugrundeliegende Gesetzgebung zur Bewertung der Konformität:
EN ISO 5395-1 - EN ISO 5395-3 - EN ISO 14982

D. Die Beurteilung der Einhaltung wurde nach folgendem bezeichneten Verfahren durchgeführt:

- Richtlinie des Rates Nr. 2006/42/EC, Artikel 5
- Richtlinie des Rates Nr. 2004/108/EC, Artikel 7
- Richtlinie des Rates Nr. 2000/14/EC, Anlage VIII
Dies erfolgte unter der Aufsicht einer benannten Person mit LRQA-Registrierungsnummer 0088
71 Fenchurch street
London EC3M 4BS, United Kingdom

E. Schneidvorrichtung: Drehmesser.
Schnittbreite: **92 cm**

F. Wir bestätigen Folgendes:

- Die oben definierte mechanische Ausrüstung erfüllt die Anforderungen in den oben genannten technischen Vorschriften und ist unter normalen Betriebsbedingungen *s i c h e r*.
- Es wurden Maßnahmen ergriffen, um die Compliance aller auf den Markt gebrachten Produkte mit der technischen Dokumentation und den in den technischen Vorschriften enthaltenen Anforderungen zu gewährleisten.
- garantierter Schalleistungspegel $L_{WA,G}$ ist 100 dB(A)

Gemessene Mittelwerte der akustischen Leistung in Abhängigkeit des verwendeten Motors:

Motor	Gemessener Schalleistungspegel L_{WA} [dB(A)]
BRIGGS & STRATTON 18 PS VANGUARD	97
BRIGGS & STRATTON 20 PS VANGUARD	97
BRIGGS & STRATTON 21 PS VANGUARD	98
BRIGGS & STRATTON 23 PS VANGUARD	98

Die technische Dokumentation des Geltungsbereichs, die von Anhang VII zur Bestimmung 2006/42/EC und von Anhang VIII zur Bestimmung 2000/14/EC verlangt wird, wird beim Hersteller unter folgender Adresse aufbewahrt.

Bagnolo in Piano (RE) Italy 1.10.2014

 
Fausto Bellamico - President



Die Emak S.p.A. widmet sich der kontinuierlichen Weiterentwicklung und Verbesserung aller Maschinen. Daher kann es technische Unterschiede in der Terminologie in diesem Handbuch geben, wenn sie mit dem eigentlichen Produkt verglichen wird. Hieraus können keinerlei Ansprüche abgeleitet werden. Druck, Vervielfältigung, Veröffentlichung und Übersetzung (auch auszugsweise) ist ohne schriftliche Zustimmung der Emak S.p.A. verboten. Der Hersteller behält sich das Recht vor, technische Parameter der Produkte ohne vorherige Benachrichtigung des Kunden zu ändern.

AVANT-PROPOS

Cher client,







Nous vous remercions d'avoir acheté cette tondeuse autoportée **Emak S.p.A.** Notre société est reconnue en Europe et dans le monde comme constructeur de machines et d'accessoires de qualité pour l'entretien des espaces verts.

Ce manuel de l'utilisateur comprend les instructions sur le montage, l'utilisation et l'entretien sûrs de votre machine.

	<i>Étudiez attentivement ce manuel de l'utilisateur. Respecter précisément les instructions contenues dans ce manuel afin de faciliter le fonctionnement de la machine et de l'utiliser de manière optimale pour prolonger sa durée de vie. N'utilisez pas la machine avant d'avoir lu l'intégralité des instructions, limitations et recommandations contenues dans ce manuel de l'utilisateur.</i>
	<i>Conservez le manuel pour toute consultation ultérieure. Ce manuel de l'utilisateur doit être considéré comme partie intégrante de la tondeuse autoportée et doit accompagner le tracteur en cas de vente.</i>

Si quelque chose n'est pas clair ou si vous avez des questions, n'hésitez pas à contacter l'un de nos centres de services équipés de manière professionnelle où des experts qualifiés et confirmés seront prêts à vous aider.

SYMBOLES UTILISÉS DANS CE MANUEL DE L'UTILISATEUR

SYMBOLE	SIGNIFICATION
 	Ces symboles signifient ATTENTION et AVERTISSEMENT . Ils vous informent de ce qui peut endommager votre machine et/ou causer de graves blessures à l'utilisateur.
	Ce symbole indique une instruction, propriété, procédure ou un problème importants que vous devez connaître et respecter durant le montage, l'utilisation et l'entretien de la machine.
	Ce symbole indique des informations utiles concernant la machine ou ses accessoires.
	Le symbole est une référence à une image dans la partie avant du manuel de l'utilisateur. Il est toujours accompagné du numéro de l'image.
	Ce symbole est une référence à un autre chapitre dans de manuel de l'utilisateur ou dans un autre manuel et il est le plus souvent affiché avec le numéro du chapitre auquel il se réfère.

RÉFÉRENCES AUX DIRECTIONS

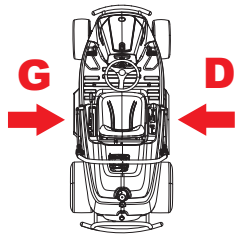
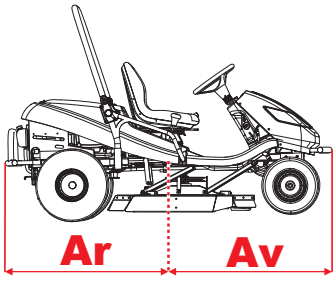
Gauche et droit	Avant et arrière
	
G = gauche, D = droite	Ar = arrière, Av = avant

1. INFORMATIONS TECHNIQUES

1.1 UTILISATION

La machine modèle **92 EVO** ou **92 EVO 4x4** dénommée **Apache - Tuareg** est une tondeuse autoportée à deux essieux conçue pour **tondre les espaces herbeux entretenus ou non, plats ou en pente** jusqu'à une inclinaison de **10° (20°)**, exempts de corps étrangers (pierres, branches, os, objets durs, etc.). Elle peut être utilisée pour tondre la végétation vivace et autres mauvaises herbes.



Toute utilisation de cette tondeuse autoportée **n'étant pas décrite dans ce manuel de l'utilisateur et dépassant l'utilisation décrite ici est considérée contraire à l'usage ou au but prévus**. Le constructeur de la machine n'est pas responsable des dégâts causés par cet usage ; seul l'utilisateur en est responsable. L'utilisateur a également la responsabilité de respecter les conditions prescrites par le constructeur pour l'utilisation, l'entretien et les réparations de cette machine, qui **ne peut être utilisée, entretenu et réparée que par des personnes qui connaissent ces conditions et qui ont été informés sur tous les risques possibles**.

Seuls les **accessoires** qui ont été **approuvés par le constructeur** peut être raccordés à la machine. **L'utilisation d'autres accessoires entraînera l'annulation immédiate de la garantie**.

Rappelez-vous que les accessoires peuvent provoquer des lésions si utilisés d'une façon impropre ou si l'utilisateur ne réussit pas à comprendre comment les faire fonctionner correctement. Faire attention à tout moment en cours d'utilisation.

1.2 PARTIES PRINCIPALES DE LA TONDEUSE AUTOPORTÉE

Les modèles de tondeuse autoportée **92 EVO** ou **92 EVO 4x4** se compose des sections de base suivantes :



1.2

(1) Capot avec espace de rangement

Le capot est une combinaison de couvercles en plastique et métal, qui contient l'espace de rangement pour la batterie.

(2) Châssis avec pare-choc

Le châssis avec le pare-choc sert d'élément de support pour la plupart des parties principales de la machine.

(3) Essieu avant avec roues directionnelles*

L'essieu avant permet aux roues de pivoter. La direction des roues est commandée par le volant à l'aide d'un mécanisme en peigne.

La machine **92 EVO 4x4** est équipée aussi d'une traction avant. La traction intégrale est activée automatiquement et la puissance est répartie sur chaque essieu en fonction des conditions de traction actuelles et du mode de déplacement (marche avant ou arrière).

(4) Carter de coupe

Le carter de coupe tond l'herbe. Il se trouve sous la machine. Il se compose d'un capot, d'une plaque principale, de porte-lames et de deux grandes lames de coupe. Le carter est alimenté par le moteur de la machine grâce à un embrayage électromagnétique et une courroie trapézoïdale.

(5) Moteur, boîte de vitesses avec marche arrière grâce à une dérivation

Le moteur essence quatre temps est monté sur le châssis dans la partie arrière de la machine. La boîte de vitesses avec transmission de puissance hydrostatique permet de changer les vitesses durant la conduite. Le levier de dérivation est située sur la plaque arrière de la machine. Il permet d'activer et de désactiver la boîte de vitesses pour les roues arrières.

(6) Cadre pliant de la machine

Le cadre de pliant est prévu pour empêcher la machine de se retourner à 180°, dans le cas où la machine perde la stabilité et bascule sur le côté.

(7) Poste de conduite

Le siège confortable permet un accès aisé à tous les manipulateurs de la machine. Le siège utilisé assure une utilisation sûre et confortable.



***ATTENTION :** La machine **92 EVO 4x4 ne permet pas**, pour des raisons de construction, la **déconnexion de la traction de l'essieu avant** – le système hydraulique n'est pas équipé d'une vanne de dérivation, ce qui limite considérablement l'option de déplacer la machine lorsque le moteur est arrêté. Durant ce déplacement, l'essieu avant est fortement surchargé et peut être endommagé. Le levier de dérivation sur cette machine est principalement utilisé pour purger le système hydrostatique. La machine ne doit pas être utilisée (vitesse enclenchée) si le levier de dérivation est en position débrayée : risque d'endommager la transmission !

1.3 ÉTIQUETTE D'IDENTIFICATION DU PRODUIT ET AUTRES ÉTIQUETTES AVEC LES SYMBOLES UTILISÉS SUR LA MACHINE

1.3.1 ÉTIQUETTE D'IDENTIFICATION DU PRODUIT

Chaque tondeuse est marquée avec une étiquette d'identification du produit, située sous le siège. Pour y accéder, soulevez le siège.

	1.3.1	<ol style="list-style-type: none"> 1. Modèle de la machine 2. Modèle du moteur 3. Année de fabrication 4. Poids 5. Nom et adresse du constructeur 6. Codes CE utilisés pour évaluer la conformité du produit 7. Marquage de conformité du produit 8. Logo du constructeur 9. Niveau de bruit garanti selon la directive 2000/14/CE
		<p>Le vendeur inscrira le numéro de série au verso de la couverture de ce manuel lors de la livraison de la machine.</p>







1.3.2 AUTRES ÉTIQUETTES ET LEURS SIGNIFICATIONS

Les étiquettes et autocollants suivants sont apposés sur la machine :

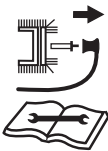

► Étiquettes sur le carter de coupe :

	1.3.2a		Danger		Ne pas monter dessus
			Outils rotatifs		Niveau de bruit garanti





Étiquettes sur le carénage sous le siège :

 1.3.2b		Danger		Ne pas toucher durant le fonctionnement		Arrêter le moteur et débrancher le fil de la bougie avant de nettoyer le carter de lame, d'inspecter ou de réparer la tondeuse.
		Ne pas quitter la machine lors de la conduite		Attention, objets déviés		Lire le manuel
		Ne pas tondre à proximité d'autres personnes		Ne pas embarquer de passager		Couper en montée et en descente mais pas transversalement
		Tenir les personnes non autorisées à une distance de sécurité		Inclinaison maximum de travail		

► Étiquettes à l'arrière de la machine :









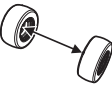

 1.3.2c		Attention Surface chaude !		Risque de brûlures
--	---	----------------------------	---	--------------------

► Étiquettes sur le levier de direction de déplacement :

 1.3.2d		Starter
		Régulateur de vitesse
	0	Régulateur de vitesse désactivé
	1	Régulateur de vitesse activé
		Rapide
		Lent
	F	Marche avant
	N	Point mort
R	Marche arrière	

	<p><i>Il est strictement interdit de retirer ou endommager les étiquettes et les symboles apposés sur l'accessoire. S'ils sont endommagés ou illisibles, veuillez contacter le fournisseur ou le constructeur de la machine et demander leur remplacement.</i></p>
---	---

1.4 PARAMÈTRES TECHNIQUES

PARAMÈTRES DE BASE		UNITÉS	92 EVO	92 EVO 4x4
	Dimensions de la machine (longueur x largeur x hauteur)	[mm]	2310 x 1010 x 1510	2310 x 1050 x 1510
	Empattement	Avant	814	814
		Arrière	780	790
	Poids de la machine	[kg]	317	350
	Vitesse marche avant/marche arrière	[km/h]	0-8,5 / 0-4,5	0-9 / 0-5
	Hauteur de coupe	[mm]	50-100	
	Largeur de coupe	[mm]	920	
	Dimensions des roues	Avant	16x6,5-8	16x6,5-8
		Arrière	20x10,0-8	20x10,0-8
	Capacité réservoir d'essence	[l]	12	
	Type de carburant	---	Essence sans plomb 95 octane	
	Niveau d'émission garanti de puissance acoustique L_{WA}	[dB]	<100	
	Niveau de pression acoustique au poste de conduite L_{pAd} selon EN ISO 11201	[dB]	<100	
	Type de batterie	---	12 V 24 Ah	12 V 32 Ah

* - Pour connaître les valeurs spécifiques, référez-vous au tableau de la page suivante.

Moteur	Tours ±100 (min ⁻¹)	Niveau de pression acoustique au poste de conduite L _{pAd} (dB) selon EN ISO 5395-1 EN ISO 5395-3 EN ISO 11201	Valeur globale des vibrations (m.s ⁻²) selon EN ISO 5395-1 - EN ISO 5395-3	
			siège	volant
BS18	3000	88,4	0,23	2,38
			vibrations totales a _v selon EN 1032	vibrations transmises au bras a _{hv} selon EN 1033
BS21	3000	82+2	0,7+0,3	2,7+1,3
BS23	3000	87+4	1,5+0,6	<2,5

2. SÉCURITÉ DU TRAVAIL ET SANTÉ

Les tondeuses autoportées modèles **92 EVO** et **92 EVO 4x4** dénommées **Apache - Tuareg** sont fabriquées conformément aux normes européennes de sécurité en vigueur. Le constructeur de la machine confirme ceci dans la Déclaration de conformité, qui est jointe à la fin de ce manuel de l'utilisateur (📖 10).

Si cette machine est utilisée correctement et conformément au manuel de l'utilisateur, sa **sécurité est maximale**.



En cas de non-respect des règles de sécurité du travail et de tous les avertissements dans ce manuel, cette tondeuse peut couper les mains et les jambes ou dévier des objets, causant ainsi de graves blessures, voire la mort, pour les personnes et endommager ou détruite ses parties ou ses accessoires, voire elle-même.

2.1 CONSIGNES DE SÉCURITÉ

L'utilisateur est la personne principalement responsable de sa sécurité et de la sécurité des autres personnes durant l'utilisation de la tondeuse autoportée. Le constructeur décline toute responsabilité quant aux blessures aux personnes et aux dégâts à la machine et écologiques résultant d'une utilisation de la machine non conforme à toutes les consignes de sécurité fournies dans ce manuel de l'utilisateur.

2.1.1 CONSIGNES GÉNÉRALES DE SÉCURITÉ

- ! Cette machine ne doit être conduite que par une personne de plus de 18 ans ayant lu ce manuel de l'utilisateur.
- ! L'utilisateur de la machine a la responsabilité de la sécurité des personnes à proximité de la zone de travail de la machine.
- ! Il est interdit d'apporter des modifications techniques à la machine et à ses accessoires. Toute modification sans autorisation entraînera des conditions de travail dangereuses et annulera la garantie.
- ! Respectez toutes les exigences liées à la sécurité incendie (📖 2.4).
- ! Ne retirez pas les autocollants de sécurité ou les étiquettes de la machine.
- ! Ne restez pas à proximité de la machine ou au-dessous de celle-ci dans le cas où elle serait soulevée et qu'elle ne serait pas suffisamment fixée pour empêcher sa chute ou son basculement.
- ! Arrêtez toujours le carter de coupe et le moteur et retirez la clé de contact lorsque :
 - ▶ vous nettoyez la machine
 - ▶ vous retirez l'herbe accumulée dans le carter de coupe
 - ▶ vous êtes passé sur un corps étranger et qu'il est nécessaire de contrôler si la machine a été endommagée ou s'il est nécessaire de remédier au dégât
 - ▶ la machine vibre avec une force inhabituelle et qu'il est nécessaire d'identifier la cause des vibrations
 - ▶ vous réparez le moteur ou d'autres parties mobiles (débranchez également les câbles des bougies)

2.1.2 AVANT D'UTILISER LA MACHINE

- ! N'utilisez pas la tondeuse autoportée si elle est endommagée ou si l'un de ses éléments de protection est absent. Tous les capots et tous les éléments de protection doivent toujours être en position. Par conséquent, ne retirez pas et ne mettez pas hors service les éléments de protection de la machine. Contrôlez régulièrement que ces éléments fonctionnent parfaitement.
- ! Ne travaillez pas avec la machine après avoir consommé de l'alcool, des médicaments ou des substances affectant votre perception.
- ! Ne travaillez pas avec la machine si vous souffrez de vertiges, de défaillance ou si vous êtes affaibli ou distrait d'une manière ou d'une autre.
- ! Avant de mettre la machine en marche, familiarisez-vous le plus possible avec tous les manipulateurs et assurez-vous que vous pouvez les contrôler de manière à arrêter ou éteindre immédiatement le moteur si nécessaire.
- ! N'ajustez pas le régulateur du moteur ni le limiteur de vitesse du moteur.

- ! Avant de commencer à travailler avec la machine, retirez de la surface à tondre toutes les pierres, les morceaux de bois, les fils, les os, les branches et les autres objets pouvant être déviés durant la coupe.
- ! Éliminez tous les défauts avant l'utilisation. Avant de commencer le travail, contrôlez attentivement que les courroies sont tendues, que les lames sont affûtées et que la zone interne du carter de coupe est libre.

2.1.3 PENDANT L'UTILISATION DE LA MACHINE

- ! Cette machine est prévue pour couper l'herbe sur des espaces sans entretien où l'opérateur ne possède pas toujours une visibilité ni une connaissance complètes des conditions de la zone tondue (tranchées ou trous), c'est pourquoi elle est équipée d'un cadre pliant.
- ! La machine ne doit pas être utilisée pour travailler sur des pentes ayant une inclinaison supérieure à **10° (17%)** et, en cas d'utilisation en **4x4**, sur des pentes ayant une inclinaison supérieure à **20° (32 %)**.
- ! Le transport d'autres passagers, animaux ou charges directement sur la machine est interdit. Le transport de charges est autorisé uniquement sur les remorques approuvées par le constructeur de la machine.
- ! Même si vous quittez la machine pour quelques instants, retirez toujours la clé de contact.
- ! Si vous conduisez la machine hors de la zone de travail où vous effectuez la coupe, débrayez toujours le carter de coupe et soulevez-le en position de transport.
- ! Ne coupez pas à proximité des tas de matériels, des trous ou des rives. La tondeuse autoportée peut se retourner subitement si la roue dépasse le bord d'un trou, d'une tranchée ou d'une rive pouvant s'effondrer.
- ! Lors du travail, évitez les supports en béton, les souches d'arbre, les lits de jardin et les pavés de cheminement, qui ne doivent pas entrer en contact avec les lames sous peine d'endommager le carter de coupe et le mécanisme de la machine.
- ! En cas d'impact dans un objet rigide, arrêtez et éteignez le carter de coupe et le moteur, puis inspecter toute la machine, notamment le mécanisme de direction. Si nécessaire, effectuez les réparations avant de redémarrer le moteur.
- ! Évitez dans la mesure du possible l'utilisation de la machine sur l'herbe mouillée. La traction réduite pourrait la faire patiner.
- ! Évitez les obstacles (par ex. changement soudains d'inclinaison sur une pente, tranchées, etc.) sur lesquels la machine pourrait se retourner.
- ! Si la coupe est débrayée, placez toujours le carter de coupe en position transport.
- ! Ne tentez pas de maintenir la stabilité de la machine en vous appuyant sur le sol.
- ! Utilisez uniquement la machine de jour ou avec un bon éclairage artificiel.
- ! Il est interdit de conduire la machine sur la route publique.
- ! Lors de l'utilisation de la machine, ne portez pas de vêtements larges ni de pantalons courts et utilisez des chaussures fermées et solides. N'utilisez jamais la machine avec des sandales ou nu-pieds.
- ! Ne laissez pas le moteur en marche dans les espaces clos. Les fumées d'échappement contiennent des substances inodores pouvant vous empoisonner.
- ! Ne placez pas les mains ou les jambes sous le capot du carter de coupe. Ne placez aucune partie du corps à proximité des parties rotatives ou mobiles de la machine.
- ! Ne démarrez pas le moteur sans échappement.
- ! Normalement, le bruit émis durant la coupe ne dépasse pas les valeurs de pression acoustique et de puissance acoustique spécifiées dans ce manuel de l'utilisateur (■ ■ 1.4). Toutefois, dans certains cas et certaines conditions liées à l'état du terrain, il peut dépasser les niveaux de bruit spécifiés pendant un court instant.
- ! Le constructeur de la machine recommande d'utiliser une protection auditive lors de l'utilisation de la machine car la fatigue de l'organe auditif liée au niveau de bruit excessif ou aux effets à long terme du bruit peut entraîner une perte définitive de l'ouïe.
- ! Faites toujours très attention durant la conduite et les autres activités effectuées avec la machine. Les causes les plus courantes de perte de contrôle de la machine sont :

- ▶ Perte de traction des roues.
- ▶ Vitesse excessive, absence d'ajustement de la vitesse aux conditions actuelles et aux propriétés du terrain.
- ▶ Rupture soudaine lorsque les roues se bloquent.
- ▶ Utilisation de la machine à des fins pour lesquelles elle n'a pas été conçue.

2.1.4 APRÈS AVOIR FINI LE TRAVAIL AVEC LA MACHINE

- ! Maintenez toujours la machine et ses accessoires propres et en bon état technique.
- ! Les lames rotatives sont aiguisées et peuvent causer des blessures. Lorsque vous manipulez les lames, utilisez toujours des gants de protection ou enveloppez les lames.
- ! Contrôlez régulièrement que les écrous et les boulons fixant les lames sont serrés au couple approprié (🔊 6.3.6).
- ! Faites attention aux écrous de blocage. Après un deuxième desserrage de l'écrou, sa capacité de blocage est réduite et il doit donc être remplacé par un écrou neuf.
- ! Inspectez régulièrement tous les composants et, si nécessaire, remplacez ceux qui doivent être remplacés en suivant les recommandations du constructeur.

2.2 CONSIGNES DE SÉCURITÉ POUR LE TRAVAIL SUR LES PENTES

Les pentes sont la principale cause d'accidents, de perte de contrôle sur la machine ou de retournements successifs pouvant conduire à de graves blessures, voire la mort. La tonte sur les pentes exige toujours un niveau d'attention supérieur. Si vous n'êtes pas sûr ou si cela dépasse vos capacités, ne tondez pas sur les pentes.

- ! Les tondeuses autoportées peuvent être utilisées sur des pentes ayant une inclinaison maximum de **10° (17%)** et, en cas d'utilisation en **4x4**, sur des pentes ayant une inclinaison maximum de **20° (32 %)** et seulement dans la direction de la ligne de plus grande pente, c'est-à-dire vers le haut ou vers le bas. Plus d'informations 🔊 5.5.4.
- ! Lors du changement de direction, une plus grande attention est nécessaire. Ne pas changer de direction sur une pente sauf si cela est absolument nécessaire.
- ! Faites attention aux trous, aux racines et au terrain irrégulier. Le terrain irrégulier peut faire retourner la machine. L'herbe haute peut masquer des obstacles. Par conséquent, retirez à l'avance tous les corps étrangers de la zone que vous voulez tondre.
- ! Sélectionnez une vitesse suffisante pour ne pas vous arrêter dans une côte.
- ! Faites très attention lors du raccordement de différents accessoires d'attelage. La stabilité de la machine peut être réduite.
- ! Effectuez tous les mouvements sur la pente lentement et de manière fluide. N'effectuez aucun changement de vitesse ou de direction.
- ! Évitez de démarrer ou de vous arrêter dans une pente. Si les roues perdent la traction, coupez la puissance des lames et conduisez lentement en descente.
- ! Commencez à conduire très attentivement et lentement sur une pente afin que la machine ne patine pas. Réduisez toujours la vitesse de la machine avant une pente et réduisez notamment la vitesse au minimum lorsque vous descendez une pente pour profiter de l'effet de frein de la transmission. Cet effet de frein est considérablement supérieur sur la machine 92 EVO 4x4.

2.3 SÉCURITÉ DES ENFANTS

Si l'opérateur de la tondeuse autoportée n'est pas préparé à la présence d'enfants, un accident tragique peut se produire. Le mouvement de la tondeuse autoportée attire l'attention des enfants. Ne supposez jamais que les enfants resteront à l'endroit où vous les avez vus.

- ! Ne laissez pas les enfants sans surveillance dans les zones où vous coupez l'herbe.
- ! Soyez toujours prêt - si les enfants s'approchent de vous, arrêtez la machine.
- ! Avant et pendant la marche arrière, regardez derrière vous et au sol.
- ! Ne transportez jamais d'enfants, car ils peuvent tomber et se blesser gravement ou ils peuvent interférer dangereusement avec les commandes de la tondeuse autoportée. Ne laissez jamais les enfants actionner la machine.

! Faites attention aux endroits à visibilité limitée (proche des arbres, des buissons, des murs, etc.).

2.4. SÉCURITÉ INCENDIE

Lors du basculement de la tondeuse autoportée, il faut **respecter** les **règlements fondamentaux de sécurité du travail et de protection incendie** concernant le travail avec ce type de machine.

! Éliminez régulièrement les substances inflammables (herbe sèche, feuilles, etc.) de la zone autour du pot d'échappement, du moteur, de la batterie et de tout emplacement où elles pourraient entrer en contact avec de l'essence ou de l'huile et prendre feu, entraînant un incendie sur la machine.

! Laissez refroidir le moteur de la tondeuse autoportée avant de la garer dans un lieu clos.

! Faites particulièrement attention lors de l'utilisation de l'essence, de l'huile et des substances inflammables. Il s'agit de substances très inflammables dont les vapeurs sont explosives. Ne pas fumer durant cette opération. Ne jamais dévisser le bouchon du réservoir d'essence et faire le plein d'essence lorsque le moteur est en marche, si le moteur est chaud ou si la machine se trouve dans un lieu clos.

! Vérifiez les tuyaux d'essence avant l'utilisation et ne remplissez pas le réservoir d'essence jusqu'au col. La chaleur générée par le moteur, le soleil et l'expansion du carburant peuvent entraîner un débordement de l'essence et un incendie.

! Pour le stockage des substances inflammables, utilisez des récipients conçus à cet effet. Ne conservez jamais le bidon d'essence ou la machine dans un bâtiment à proximité de sources de chaleur.

! Faites particulièrement attention lors de l'intervention sur la batterie. Le gaz à l'intérieur de la batterie est fortement explosif, aussi ne fumez pas à proximité de la batterie et n'utilisez aucune flamme nue afin d'éviter de graves blessures.

3. PRÉPARATION DE LA MACHINE POUR L'UTILISATION

3.1 DÉBALLAGE ET INSPECTION DU CONTENU

La tondeuse autoportée est fournie emballée et dans une caisse. Pour des motifs de transport, certains ensembles de la machine sont démontés dans l'usine de production et il est nécessaire de les installer avant de mettre la machine en marche. Le déballage et la préparation pour l'utilisation sont effectués par le vendeur dans le cadre du service précédant la vente.

	<p>Vérifiez immédiatement après la livraison que la machine emballée n'a pas été endommagée. En cas de dégât, informez le transporteur. Si la réclamation n'est pas effectuée à temps, il ne sera plus possible d'effectuer de réclamation par la suite.</p> <p>Vérifiez que le modèle de machine correspond à celui commandé. En cas d'irrégularité, ne déballez pas la machine et signalez immédiatement ce problème au fournisseur.</p>
---	--

 3.1	<ol style="list-style-type: none">1. Emballage en caisse2. Siège3. Cadre pliant4. Volant5. Documentation (située sous le capot)
---	---



À l'aide d'un outil approprié (par ex. levier ou marteau, etc.), retirez la caisse (1) et l'emballage de la machine.

Effectuez une inspection visuelle de la machine et des ensembles pour contrôler les dégâts qui pourraient s'être produit durant le transport. Déballez tous les ensembles emballés séparément et inspectez-les.



Le colis de base comprend :

- ▶ Tondeuse autoportée
- ▶ Siège (2)
- ▶ Cadre pliant en position repliée (3)
- ▶ Volant (4)
- ▶ Documentation (5) (liste des pièces emballées, manuel de l'utilisateur pour la tondeuse autoportée, manuel de l'utilisateur pour le moteur, manuel de l'utilisateur pour la batterie, registre d'entretien)

3.2 MISE AU REBUT DE L'EMBALLAGE

	<p>Après le déballage de la machine, assurez-vous que le matériau d'emballage est correctement mis au rebut ou recyclé. La mise au rebut doit être conforme aux lois de mise au rebut des déchets en vigueur dans le pays de l'utilisateur.</p>	
	<p>La mise au rebut doit être effectuée par une société spécialisée.</p>	

3.3 MONTAGE DES ENSEMBLES EMBALLÉS SÉPARÉMENT

	<p>En raison de la nature technique de cette tâche, la machine est préparée pour l'utilisation par le vendeur de votre tondeuse autoportée (conformément aux instructions suivantes).</p>
	<p>Avant de commencer l'installation, retirez tous les matériaux de couverture, de protection et de fixation.</p>

<p>a) Installez les ressorts du siège :</p> <ul style="list-style-type: none">▶ Inclinez le siège.▶ Dévissez les boulons retenant le ressort du siège sous le support. Installez ensuite les ressorts de sorte qu'ils se trouvent sous le support.▶ Réglez la distance appropriée entre le siège et le volant en appuyant sur le levier de positionnement du siège qui fait partie du siège.	 3.3a
---	--



Vous ne devez en aucun cas vous asseoir sur le siège avant d'avoir installé les ressorts du siège ! Une collision avec le capot se produirait et l'endommagerait.

b) Installez le volant :

- ▶ À l'aide d'un marteau et d'une tige appropriée, extrayez la goupille (2), qui est introduite dans le trou de la colonne (1).
- ▶ Le volant se règle sur deux hauteurs qui sont définies par deux trous de la colonne de direction. Choisissez la position du volant optimale, fixez-le à la colonne (1) et tournez-le de sorte que les trous du volant et de la colonne coïncident.
- ▶ Remontez la goupille dans le trou et enfoncez-la avec un marteau.



3.3b

c) Placez le cadre pliant dans la position correcte :

- ▶ À l'aide des leviers à raccord rapide, placez le cadre pliant en position verticale.



3.3c

d) Raccordez la batterie :

- ▶ Ouvrez la zone de rangement dans le capot et desserrez les boulons sur les bornes de pôle de batterie.
- ▶ **Fil noir** Placez-le sur le pôle (+) de la batterie et fixez-le en position avec le boulon.
- ▶ **Fil marron** Placez-le sur le pôle (-) de la batterie et fixez-le en position avec le boulon.



3.3d



*Le branchement des fils contrairement à la description ci-dessus endommagera la machine.
Lors du débranchement de la batterie, débranchez toujours le pôle négatif (-) de la batterie en premier.
Lors de la mise en marche de la batterie et lors de son entretien, suivez les instructions du manuel de l'utilisateur pour la batterie. Respectez également toutes les consignes de sécurité qu'il contient.*

Préparez maintenant la machine pour la première mise en service conformément au chapitre suivant.

3.4 CONTRÔLE AVANT LA MISE EN SERVICE

En raison de la nature technique de cette tâche, la machine est mise en service par le vendeur de votre tondeuse autoportée (conformément aux instructions du constructeur).

3.4.1 CONTRÔLE DE L'HUILE DU MOTEUR

Le tracteur doit se trouver en position horizontale avant de pouvoir contrôler le niveau d'huile. Le bouchon de l'orifice de remplissage est située sur le capot du moteur à l'arrière de la machine. Dévissez la jauge d'huile, essuyez-la, remettez-la en position et revissez-la. Dévissez-la ensuite pour effectuer la lecture du niveau d'huile.

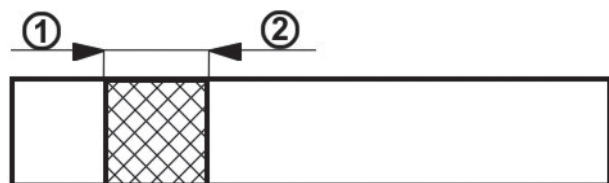

Jauge de niveau d'huile :

(1) - (ADD) niveau d'huile faible

(2) - (FULL) niveau d'huile maximum

Le niveau d'huile doit se trouver entre les deux repères sur la jauge. Si ce n'est pas le cas, faites le plein d'huile moteur afin d'atteindre le repère « **FULL** ». Le type d'huile moteur est indiqué dans le manuel de l'utilisateur du moteur.



Le niveau d'huile doit être contrôlé avant chaque utilisation.

3.4.2 CONTRÔLE DE LA BATTERIE

Contrôlez le niveau de charge de la batterie conformément au manuel de l'utilisateur de la batterie.

3.4.3 REMPLISSAGE DU RÉSERVOIR D'ESSENCE

Pour des raisons de sécurité, la tondeuse autoportée est transportée sans carburant et il faut faire le plein avant la première mise en service. Le réservoir de carburant se trouve à l'arrière de la machine et possède une capacité de **12 l** de carburant.



*Utilisez uniquement de l'essence avec l'indice d'octane spécifié dans le manuel de l'utilisateur du moteur (c'est-à-dire de l'essence sans plomb **95 OCTANE**). Les défauts causés par l'utilisation d'un carburant incorrect ne sont pas couverts par la garantie !*

Remplissez le réservoir de carburant avec le moteur arrêté et froid. Remplissez le réservoir de carburant dans un lieu bien ventilé.

Lors de la manipulation du carburant, ne mangez pas, ne fumez pas et n'utilisez aucune flamme nue.

Pour le remplissage, utilisez un entonnoir conçu pour le réapprovisionnement en carburant.

Assurez-vous de ne pas renverser le carburant lors du remplissage. Le carburant renversé peut prendre feu très facilement. Si vous renversez du carburant, essuyez-le soigneusement.

Conservez les carburants hors de portée des enfants.

Procédure de remplissage :

- ▶ Ouvrez le bouchon du réservoir de carburant. Ouvrez-le lentement car le réservoir peut être en surpression causée par les vapeurs d'essence.
- ▶ Insérez un entonnoir dans l'orifice du réservoir de carburant et commencez à verser le carburant avec le bidon.
- ▶ Après le remplissage du réservoir de carburant, essuyez la zone autour de l'orifice du réservoir, ainsi que l'orifice du réservoir. Contrôlez également l'état des tuyaux de carburant.

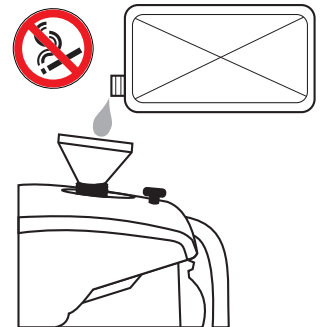

3.4.4 CONTRÔLE DE LA PRESSION DES PNEUS

Avant de mettre en marche la machine, contrôlez la pression de l'air dans les pneus.

La pression de l'air dans les pneus **avant** doit être de **150 kPa**.

La pression de l'air dans les pneus **arrière** doit être de **80 kPa**.

La différence entre chaque pneu peut être de **±10 kPa**.



Ne dépassez pas la pression maximum indiquée sur les pneus utilisés.

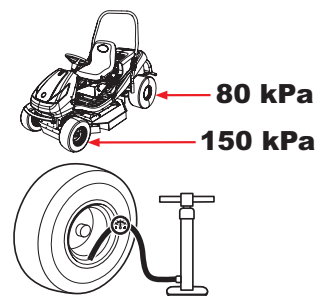

3.4.5 CONTRÔLE DU NIVEAU D'HUILE DANS LE CIRCUIT HYDRAULIQUE (CONCERNE LE MODÈLE 92 EVO 4X4)

La machine est fournie avec un circuit hydraulique purgé et avec un réservoir d'égalisation contenant la quantité d'huile prescrite. Le niveau d'huile dans le réservoir peut diminuer durant le transport.

Le réservoir d'égalisation se trouve dans la partie arrière de la machine sous le capot du moteur.

- ▶ Vérifiez que le niveau d'huile se trouve entre les deux repères sur la jauge du bouchon de fermeture et faites l'appoint si nécessaire avec la quantité d'huile prescrite.
- ▶ Essuyez la zone autour de l'orifice du réservoir, ainsi que l'orifice. Nettoyez aussi régulièrement l'ensemble du réservoir, car toute saleté dans l'huile peut réduire la durée de vie du filtre à huile et entraîner un éventuel dysfonctionnement.

Le système est totalement purgé durant les deux premières heures de conduite de la machine. Nous recommandons d'utiliser la machine à charge moyenne pendant 1 à 2 heures.

3.4.6 RÉALISATION D'UN ESSAI DE FUITE SUR LE CIRCUIT HYDRAULIQUE

Effectuez un contrôle visuel des fuites du circuit hydraulique, notamment aux endroits où les raccords sont branchés aux transmissions. Si vous constatez des fuites, informez le centre de service.

3.5 DESCENTE DE LA MACHINE DE LA PALETTE

- ▶ Préparez deux rampes appropriées et placez-les à côté de la palette de sorte que les roues de la machine puissent rouler dessus. Si vous faites descendre la machine de la palette sans utiliser de rampes, vous risquez **d'endommager la partie inférieure de la machine**, en particulier le carter de coupe !
- ▶ Soulevez le carter de coupe en position de transport en tirant sur le levier d'élévation du carter de coupe (📖 4.2.1 (10)).
- ▶ Déplacez le levier des gaz de la position 🚗 à mi-course environ (📖 4.2.1 (5)).
- ▶ Tirez le levier du starter (📖 4.2.1 (6)).
- ▶ Placez le levier de dérivation en position 1 (📖 4.2.1 (11)).
- ▶ Démarrez la machine en tournant la clé de contact en position 🔑 (📖 4.2.1(1)) et faites descendre doucement la machine de la palette.

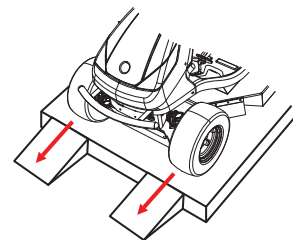

Davantage de détails sur le démarrage et l'arrêt du moteur se trouvent 📖 5.2 et 📖 5.3.

4. UTILISER LA MACHINE

4.1 EMBLACEMENT DES PRINCIPAUX MANIPULATEURS



4.1

- (1) Interrupteur d'alimentation principale
- (2) Désactivation du désengagement de la plaque de tonte en marche arrière
- (3) Indicateur d'enclenchement du point mort
- (4) Compteur horaire du moteur
- (5) Interrupteur d'engagement de la plaque de tonte
- (6) Indicateur d'engagement et d'abaissement de la plaque de tonte
- (7) Levier du frein de stationnement
- (8) Pédale de frein
- (9) Pédale de verrouillage du différentiel
- (10) Levier de réglage d'élévation de la plaque de tonte
- (11) Manette de gaz
- (12) Levier de désengagement de la commande de déplacement
- (13) Levier de déplacement
- (14) Starter
- (15) Levier de déviation
- (16) Leviers de commande du châssis inclinable

4.2 DESCRIPTION ET FONCTION DES MANIPULATEURS

(1) INTERRUPTEUR D'ALIMENTATION PRINCIPAL

Il sert à démarrer/arrêter le moteur. Il dispose de 4 positions :

		Allumage désactivé/coupure de l'allumage
		Allumage/extinction des phares du capot
		Allumage est activé, le moteur tourne.
		Démarrer le moteur – position de démarrage

(2) DESACTIVATION DU DESENGAGEMENT DE LA PLAQUE DE TONTE EN MARCHE ARRIERE

L'interrupteur **R** permet de désactiver la fonction de désengagement automatique de la plaque de tonte pendant la marche arrière (■ 5.5.1).

	L'interrupteur doit être enfoncé lorsque la plaque de tonte a déjà été désengagée automatiquement mais que les lames n'ont pas encore cessé de tourner (environ 4 secondes) ou lorsque la plaque de tonte est démarrée tout de suite après que la pédale de marche arrière a été enfoncée. En cas de changement du sens de déplacement de la marche arrière vers la marche avant, le désengagement de la plaque de tonte est à nouveau réactivé.
---	--

(3) INDICATEUR D'ENCLenchement DU POINT MORT

Le voyant indicateur sert à indiquer que le levier de déplacement est au point mort.

	Eteint - le levier de déplacement est en position F (marche avant) ou R (marche arrière)
	Allumé vert - le levier de déplacement est en position N (neutre/point mort)

(4) COMPTEUR HORAIRE DU MOTEUR

Le compteur horaire du moteur affiche le nombre total d'heures du moteur. Appuyez sur la touche Mode pour commuter entre les fonctions de service suivantes :

TMR 1 - compteur de parcours individuel. La remise à zéro est effectuée en tenant la touche Mode enfoncée pendant 6 secondes.

OIL CHG - vidange de l'huile. La fonction dispose de deux intervalles de vidange d'huile. Le premier au bout des 5 premières heures (vidange après le rodage du moteur), qui ne s'affiche qu'une seule fois. Le deuxième au bout de 25 heures (vidange standard).

AIRFILTER SVC - nettoyage ou remplacement du filtre à air. L'intervalle est défini à 50 heures.

Deux heures avant la fin de l'intervalle défini, l'écran affiche un message pendant 10 secondes.

Une fois l'intervalle atteint, l'écran affiche le message **NOW (MAINTENANT)**.

La remise à zéro des alarmes ci-dessus est effectuée en tenant enfoncée la touche Mode pendant 6 secondes.

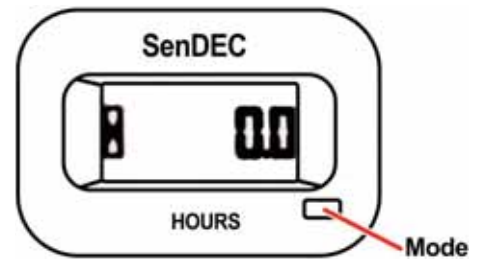

Toute altération du compteur annulera la garantie – la connexion du compteur horaire du moteur est équipée d'un sceau de protection.

Contactez immédiatement votre centre de service si le compteur horaire du moteur ne fonctionne pas correctement.

(5) INTERRUPTEUR D'ACTIVATION DU CARTER DE COUPE

Le fait d'appuyer sur la partie avec le symbole engage la plaque de tonte. Le fait d'appuyer sur la partie sans le symbole désengage la plaque de tonte.

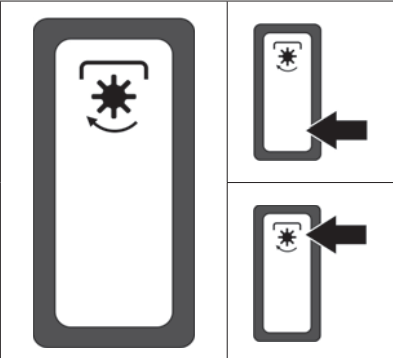
	DÉSACTIVÉ	Désactivation du carter de coupe/le carter de coupe est désactivé.
	ACTIVÉ	Activation du carter de coupe

(6) INDICATEUR D'ENGAGEMENT ET D'ABAISSEMENT DE LA PLAQUE DE TONTE

Cet indicateur signale lorsque le carter de coupe est actif et s'abaisse.

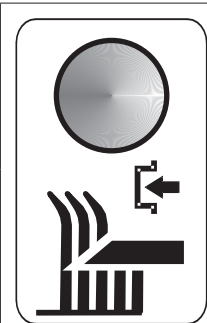
	Témoin allumé	Le carter de coupe est activé
	Clignotant	Le carter de coupe est désactivé, mais les lames tournent encore (l'indicateur clignote pendant 10 secondes environ)

(7) LEVIER DU FREIN DE STATIONNEMENT

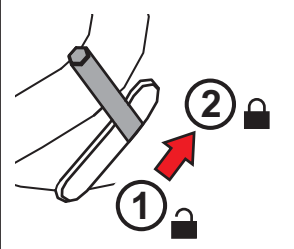

	<p>Le frein de stationnement dispose de 2 positions. En position (1) le frein est inactif. Après le passage en position (2) tout en appuyant sur la pédale de frein, le frein de stationnement est activé (machine immobilisée).</p> <p>L'appui sur la pédale de frein désactive le frein de stationnement et le levier est automatiquement libéré, puis passe en position (1).</p>
--	--

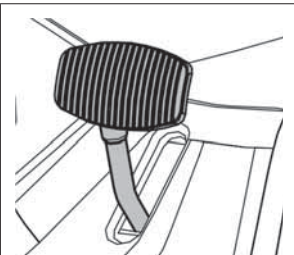
(8) PÉDALE DE FREIN

	<p>L'appui sur la pédale de frein ralentit la tondeuse autoportée.</p> <p>N'utilisez jamais la pédale de frein en même temps que la fonction de direction de déplacement sous peine d'endommager la transmission.</p>
--	---

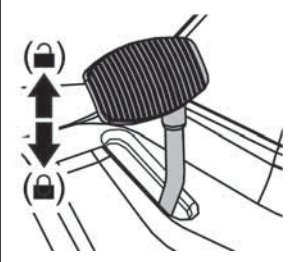

(9) PÉDALE DE VERROUILLAGE DU DIFFÉRENTIEL

La pédale est utilisée uniquement si nécessaire et seulement en marche avant. Elle dispose de deux positions :

	<p>Lorsque la pédale est enfoncée, le verrou est engagé. Lorsque la pédale est relâchée, le verrou est automatiquement libéré.</p>
	<p>Utilisez le verrou uniquement lors de la marche avant et uniquement si nécessaire (perte de traction). N'utilisez jamais le blocage du différentiel lors du changement de direction de déplacement. Dans le cas contraire, vous risqueriez d'endommager gravement la transmission !</p>

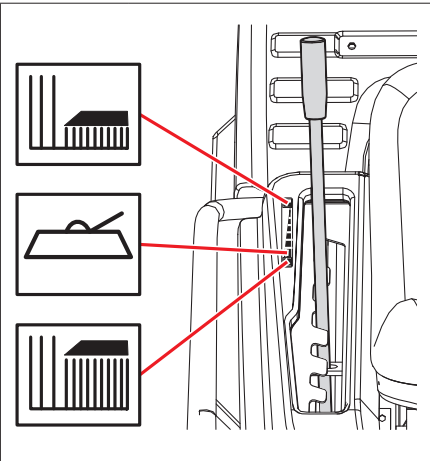

(10) LEVIER DE RÉGLAGE DE L'ÉLEVATION DU CARTER DE COUPE

Le levier sert à régler la hauteur d'élévation du carter de coupe par rapport au sol.

	<p>Il possède 4 positions de travail (50 - 60 - 75 - 100 mm) qui correspondent à une hauteur de coupe de 5 à 10 cm. Plus le numéro de la position est élevé, plus la végétation restante après la coupe est haute.</p> <p>Il y a aussi 1 position de transport à 120 mm au-dessus du sol. Lorsque le levier est placé dans la position de transport, il est impossible d'activer le carter de coupe, car un contact de sécurité est intégré dans cette position.</p>
	<p><i>Lors du déplacement sans coupe, le levier doit être placée en position de transport !</i></p>
	<p><i>La fonction de hachage peut être améliorée en utilisant un accessoire spécial, appelé « ensemble de hachage », qui est fourni comme accessoire spécial pour la tonte des pelouses entretenues.</i></p>

(11) LEVIER DU STARTER

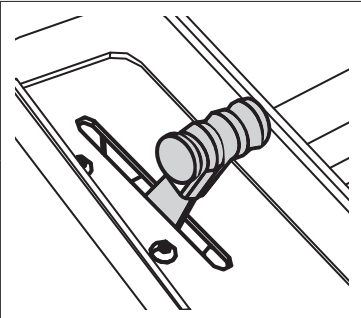
Il sert à régler le régime du moteur. Il dispose de 3 positions :

		<p>MAX</p>	<p>Régime moteur maximum</p>
		<p>MIN</p>	<p>Régime moteur minimum (ralenti)</p>

(12) LEVIER DE DÉBRAYAGE DU RÉGULATEUR DE VITESSE

Ce levier débraye la fonction de régulateur de vitesse mécanique de manière à permettre le déplacement très précis de la machine de manière à faible vitesse.

Ne débrayez pas le régulateur de vitesse lorsque vous conduisez à grande vitesse !

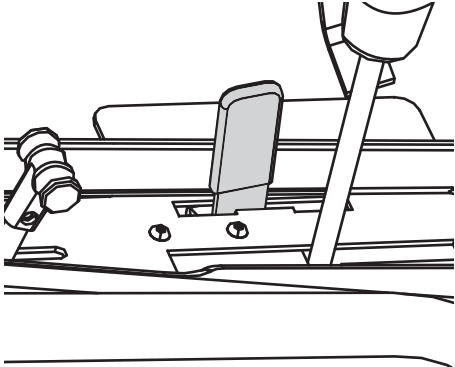
	0	Régulateur de vitesse débrayé
	1	Régulateur de vitesse embrayé

(13) LEVIER DE DIRECTION DE DÉPLACEMENT

Il commande la puissance fournie aux roues arrière et régule la vitesse de la machine dans les deux directions. Dans la configuration de base, il est équipé d'une fonction de régulateur de vitesse mécanique qui est automatiquement désactivé en appuyant sur la pédale de frein.

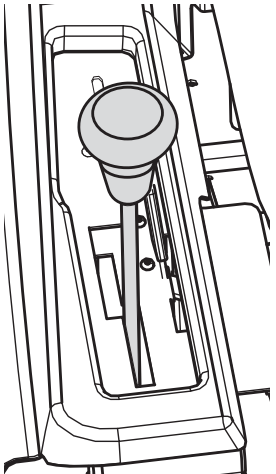

	F	Marche avant	Le déplacement du levier vers la lettre F correspond à une vitesse plus grande et inversement
	N	Point mort	La machine est immobile
	R	Marche arrière	Le déplacement du levier vers la lettre R correspond à une vitesse plus grande et inversement



Le changement de direction de déplacement entre la marche avant et la marche arrière ou entre la marche arrière et la marche avant n'est possible qu'après avoir arrêté la machine. Lorsque vous enfoncez la pédale de frein, le levier de vitesse passe automatiquement en position N.

(14) STARTER

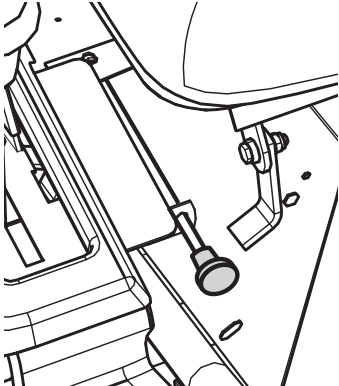
Pour démarrer un moteur froid :

		CHOKE	Démarrage avec le moteur froid
---	---	--------------	--------------------------------

(15) LEVIER DE DÉRIVATION – MOUVEMENT LIBRE DES ROUES ARRIÈRE

Le levier de dérivation sert à débrayer la transmission pour le train arrière et il est utilisé pour pousser ou tirer la machine sans utiliser le moteur. Le levier se trouve à l'arrière de la machine et dispose de 2 positions :

	Position	Train arrière	Utilisation
	(0)	DÉBRAYÉ	Levier sorti - pour pousser la machine
	(1)	EMBRAYÉ	Levier rentré - pour conduire la machine



ATTENTION ! Sur la machine **92 EVO 4x4**, le levier est principalement utilisé pour purger le circuit hydrostatique. En raison des exigences en équipement, veuillez vous adresser à un centre de service spécialisé pour faire effectuer cette opération.

La machine ne doit pas être utilisée (vitesse enclenchée) si le levier de dérivation est en position débrayée : **risque d'endommager la transmission !**

(16) LEVIERS DE COMMANDE DU CHASSIS INCLINABLE

Le cadre de pliant est prévu pour empêcher la machine de se retourner à 180°, dans le cas où la machine perde la stabilité et bascule sur le côté. Le cadre de protection ne sert en aucun cas à protéger le conducteur ! Le cadre pliant protection possède 3 positions :

1. Travail

2. Entretien

3. Auxiliaire pour la manutention de la machine

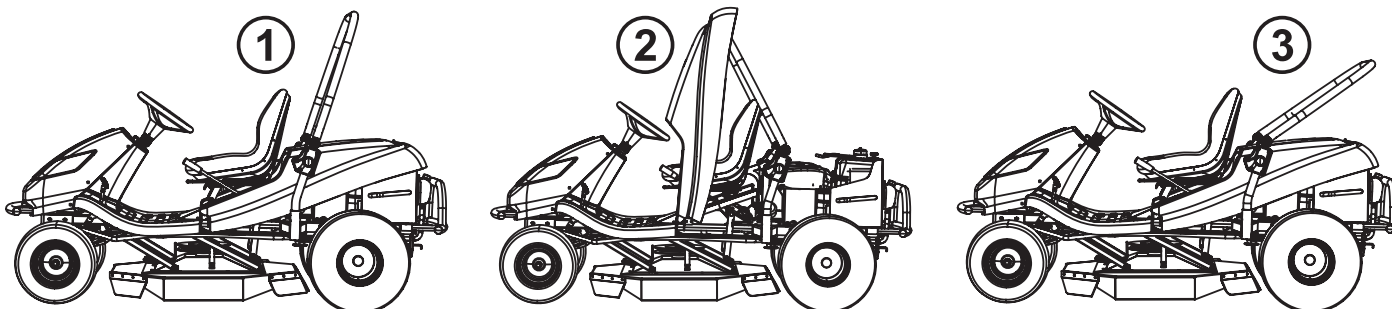

Chaque position est réglée en utilisant des leviers de raccord rapide sur les côtés du cadre.

5. UTILISATION ET MANIPULATION DE LA MACHINE

Informations utiles à connaître avant la première mise en marche de la tondeuse autoportée :



- ▶ La tondeuse autoportée est équipée de contacts de sécurité qui sont reliés à un interrupteur situé sous le siège.
- ▶ Le moteur s'arrêtera automatiquement lorsque le conducteur quitte le siège et la machine n'est pas immobilisée en utilisant le frein de stationnement.
- ▶ Le moteur ne peut être démarré que lorsque le carter de coupe est désactivé et le levier d'ajustement de l'élévation du carter de coupe est en position de transport.

5.1 CONTRÔLE AVANT LA MISE EN SERVICE DE LA MACHINE

Avant la mise en marche de la tondeuse autoportée, effectuez les contrôles suivants :

- ▶ Niveau d'huile du moteur (📖 3.4.1)
- ▶ Niveau de charge de la batterie (📖 3.4.2)
- ▶ Niveau du carburant (📖 3.4.3)
- ▶ Pression de l'air dans les pneus (📖 3.4.4)
- ▶ Le levier de dérivation doit être en position **1**

5.2 DÉMARRAGE DU MOTEUR

La machine est équipée d'une fonction qui empêche le démarrage du moteur si les conditions de sécurité suivantes ne sont pas présentes :

- ▶ L'entraînement de la plaque de tonte est désengagée (le voyant d'engagement de la plaque de tonte n'est pas allumé)
- ▶ Le levier de déplacement est en position **N** (neutre/point mort)
- ▶ Le conducteur est assis sur le siège de la machine

Une fois les conditions décrites respectées, démarrez le moteur comme suit :

- Placez le levier d'ajustement de l'élévation du carter de coupe en position de transport.
- Déplacez l'interrupteur d'activation du carter de coupe en position **DÉSACTIVÉ**.
- Déplacez le levier de direction de déplacement en position **N**.
- Déplacez le levier des gaz au régime moteur maximum.
- Tirez sur le starter.
- Démarrez le moteur en déplaçant la clé de contact en position de démarrage du moteur (Start engine). Lorsque le moteur a démarré, relâchez la clé. La clé revient automatiquement en position « Ignition on ».



*Dès que le moteur démarre, relâchez la clé de contact. **La durée du démarrage ne doit pas dépasser 10 secondes, sans quoi vous risqueriez d'endommager l'interrupteur !***

N'utilisez jamais de démarreurs externes pour démarrer la machine. Cela pourrait endommager le câblage électrique. Il est possible de raccorder une batterie de 12 V d'une capacité supérieure.

- Enfoncez le starter.
- Déplacez lentement le levier des gaz en position de ralenti (réduisez le régime du moteur).



Laissez le moteur tourner pendant plusieurs minutes avant d'activer le carter de coupe.



Ne laissez jamais le moteur en marche dans un lieu clos ou mal ventilé. Les fumées d'échappement contiennent des gaz dangereux pour votre santé.

tenez vos mains, vos jambes et vos vêtements éloignés des parties mobiles et de l'échappement.

5.3 ARRÊT DU MOTEUR

- Déplacez le levier des gaz en position **MIN**.
- Si le carter de coupe est activé, désactivez-le en enfonçant l'interrupteur.
- Arrêtez le moteur en déplaçant la clé en position **STOP** et retirez la clé du démarreur.



Si le moteur a surchauffé, laissez-le tourner pendant quelques instant au ralenti.



N'arrêtez jamais le moteur en descendant simplement du siège et laissant la clé de contact en position ON, car cela peut provoquer un défaut électrique.

Placez toujours la clé en position OFF, puis retirez-la du démarreur. Cela empêchera tout démarrage indésirable de la machine par une personne sans autorisation ou un enfant.

Avant de couper le contact, abaissez le régime du moteur au ralenti pour éviter l'autoallumage. Le non-respect de ces instructions peut entraîner des dégâts au moteur et à l'échappement.

Ne débranchez jamais les câbles de la batterie lorsque le moteur tourne ! Cela pourrait endommager le régulateur du moteur.

5.4 ACTIVATION ET DÉSACTIVATION DU CARTER DE COUPE

5.4.1 ACTIVATION DU CARTER DE COUPE

- ▶ Déplacez le levier des gaz en position **MAX**.
- ▶ À l'aide du levier d'ajustement de l'élévation du carter de coupe, réglez la position du carter de coupe et, ainsi, la hauteur de coupe.
- ▶ Placez l'interrupteur d'activation du carter de coupe en position **ACTIVÉ**.



Conditions d'activation du carter de coupe :

- le conducteur est assis sur le siège de la machine
- le levier d'ajustement de l'élévation du carter de coupe ne est pas en position de transport

5.4.2 DÉSACTIVATION DU CARTER DE COUPE

- ▶ Désactivez le carter de coupe en enfonçant l'interrupteur d'activation.



Si le conducteur quitte le siège, le moteur est automatiquement arrêté et il en est de même pour les lames de coupe.

*Toutefois, n'arrêtez jamais le carter de coupe en quittant simplement le siège. Si vous ne placez pas la clé de contact en position **STOP**, une partie de l'installation électrique restera sous tension et peut ainsi subir des dégâts. Le compteur horaire du moteur restera également activé.*

5.4.3 RÉGLAGE DE LA HAUTEUR DU CARTER DE COUPE POUR LA TONTE

- ▶ Si vous souhaitez régler le carter de coupe **dans une position plus éloignée du sol**, déplacez le levier d'ajustement de l'élévation du carter de coupe **vers le haut** en position 4. Cette position est utilisée pour couper la végétation haute et humide à une hauteur de 10 cm.

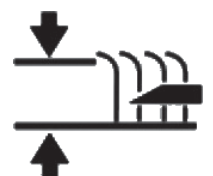

- ▶ Si vous souhaitez régler le carter de coupe **dans une position plus proche du sol**, déplacez le levier d'ajustement de l'élévation du carter de coupe **vers le bas** en position 1. Cette position est utilisée pour couper les espaces de niveau et entretenus à une hauteur de 5 cm.

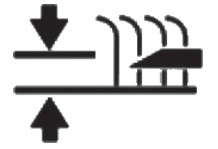

5.5 CONDUITE DE LA MACHINE

Avertissements généraux avant la conduite :

- ▶ Assurez-vous que le **frein de stationnement n'est pas enclenché**. Le frein de stationnement ne doit pas rester en position **2** (■ 4.2.1 (3)). Appuyez sur la pédale de frein pour libérer automatiquement le frein de stationnement.
- ▶ Le levier de dérivation doit être placé en position **1**, c'est-à-dire que la **dérivation de la transmission doit être activée**.
- ▶ Lors du déplacement jusqu'à l'emplacement de la coupe, le carter de coupe **doit être désactivé et soulevé en position de transport**.
- ▶ **Lors du franchissement d'obstacles supérieurs à 8 cm** (trottoirs, etc.), il faut utiliser des **rampes** pour éviter d'endommager le carter de coupe et la boîte de vitesses.
- ▶ Évitez les **impacts** des roues avant **contre des obstacles rigides**, car cela peut endommager l'essieu avant, notamment lorsque la machine se déplace à grande vitesse.

5.5.1 MARCHÉ AVANT/ARRIÈRE

- ▶ Accélérez lentement et déplacez le levier de vitesse dans la direction de marche désirée (pour la marche avant, vers la position **F**, et pour la marche arrière, vers la position **R**).
- ▶ Si vous voulez **réduire** votre vitesse de déplacement, éloignez le levier de vitesse de la direction de déplacement. Pour **augmenter** la vitesse de déplacement, déplacez le levier de vitesse vers la direction de déplacement.



Le changement de direction de déplacement avant-arrière est possible uniquement après avoir déplacé le levier de vitesse en position N et laissé le levier dans cette position pendant un court instant. Si la machine n'est pas immobile, vous risquez d'endommager la transmission.

N'utilisez jamais le levier de direction de déplacement et le frein en même temps, sous peine d'endommager la transmission.

Le système est équipé d'une fonction **désengagement automatique de la plaque de tonte en marche arrière** à une vitesse supérieure à 0,3 m/s (env. 1 km/h).

Dans le cas d'une marche arrière intentionnelle et contrôlée alors que la plaque de tonte est engagée, il est possible de désactiver cette fonction de sécurité en appuyant sur le bouton **R** situé près du volant (■ 4.2 (2)). En cas de changement du sens de déplacement de la marche arrière vers la marche avant, le désengagement de la plaque de tonte est réactivé.



Lorsque vous utilisez le désengagement de cette fonction à l'aide du bouton R, soyez particulièrement vigilant à la zone derrière la machine pendant la marche arrière.

5.5.2 ARRÊT DU DÉPLACEMENT

Le mouvement de la machine vers l'avant/l'arrière est interrompu en **appuyant sur la pédale de frein** et le levier de vitesse revient automatiquement en position **N**. La distance de freinage est inférieure à 1,5 m.



Si le régulateur de vitesse est activé et que la pédale de frein est enfoncée, il passe automatiquement en position neutre. La distance de freinage est inférieure à 2 m.



La machine ne peut être immobilisée qu'en déplaçant graduellement le levier de la direction de déplacement en position N, puis en appuyant graduellement sur la pédale de frein.

N'utilisez jamais le levier de direction de déplacement et le frein en même temps, sous peine d'endommager la transmission.

5.5.3 VITESSE DE DÉPLACEMENT ET TONTE

- ▶ En règle générale, **plus l'herbe est humide, haute et dense, plus la vitesse de déplacement devant être utilisée doit être réduite**. Lorsque la machine se déplace trop rapidement ou qu'elle est soumise à de plus fortes contraintes, la vitesse de rotation de la lame diminue et avec elle la qualité de la coupe. Dans ces conditions, réglez toujours le moteur à la puissance maximum.
- ▶ Si **l'herbe est très haute**, il faut la **couper en plusieurs fois**. Effectuez d'abord une coupe à la hauteur maximum et avec une largeur de couverture de coupe plus étroite si besoin. Le deuxième passage peut ensuite être effectué à la hauteur de coupe désirée.
- ▶ Nous recommandons d'effectuer la coupe **dans la direction parallèle**. En repassant sur les zones déjà coupées avec la machine, les lames sont plus efficaces et l'espace de la zone coupée sera amélioré.
- ▶ Lors du passage sur un terrain irrégulier, la vitesse de déplacement peut varier.

5.5.4 DÉPLACEMENT SUR UNE PENTE

Les tondeuses autoportées modèle **92 EVO** peuvent travailler sur des pentes avec une inclinaison maximum de **10° (17%)**.

Avec la machine **92 EVO 4x4**, le déplacement est possible dans la direction longitudinale de la machine (c'est-à-dire que la direction vers le haut et le bas, mais pas perpendiculairement à la pente) sur un **terrain irrégulier local jusqu'à une inclinaison maximum de 20°**.

Lors du travail sur une pente, il est nécessaire de respecter les consignes fondamentales suivantes :

- ▶ Faites davantage attention lors du déplacement sur une pente.
- ▶ Utilisez toujours une vitesse de déplacement inférieure et réglez la vitesse de déplacement en déplaçant le levier de direction de déplacement
- ▶ Déplacez-vous toujours dans le sens de la pente, c'est-à-dire vers le haut ou le bas. Un déplacement sur un contour est possible à condition de faire particulièrement attention lors du virage avec la machine. Si cela possible, évitez tout déplacement perpendiculaire à la pente.
- ▶ Dans les virages, assurez-vous que les roues ne passent pas sur un obstacle élevé (rocher, racine, etc.)
- ▶ Déplacez-vous plus lentement lors de la descente d'une pente ou pour franchir les obstacles. Faites particulièrement attention lors des virages et des inversions de marche sur les pentes.
- ▶ Si vous vous arrêtez sur une pente, utilisez toujours le frein de stationnement.

Correct

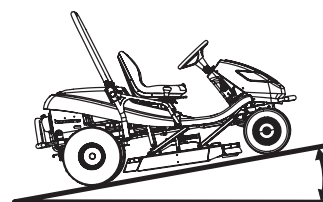

92 EVO — **Max 10°**
(17%)

92 EVO 4x4 — **Max 20°**
(32%)

Incorrect

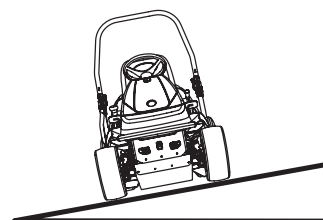

Si vous surchargez la machine lors du déplacement sur des pentes supérieures à 10° (20°), la boîte de vitesse risque d'être gravement endommagée. Le constructeur n'est pas responsable des dommages ainsi causés.

6. ENTRETIEN ET AJUSTEMENT

Un entretien et une inspection réguliers correctement effectués sur la tondeuse autoportée augmentent sa durée de fonctionnement sans problème. Les pièces usées ou endommagées doivent être remplacées à temps. Lors du remplacement des pièces, utilisez uniquement des pièces de rechange d'origine. L'utilisation de pièces différentes peut endommager la machine, mettre en danger la santé du conducteur ou des autres personnes et annuler la garantie si cette dernière est encore active. Pour commander des pièces de rechange, contactez toujours le constructeur de la machine ou un centre de service agréé.

6.1 VUE D'ENSEMBLE DES CONTRÔLES ET DE L'ENTRETIEN



PIÈCE	INTERVALLE			REMARQUE
	Avant chaque utilisation	Au bout de 50 heures d'utilisation ou 1 an	Toutes les 100 heures d'utilisation ou 1 an	
BATTERIE	---	Vérifiez le niveau de l'électrolyte	---	Vérifiez le branchement
FILTRE À CARBURANT	---	---	Remplacement	---
PORTE-LAME	Contrôle	---	---	---
CIRCUIT ÉLECTRIQUE	Contrôle des contacts de sécurité	Contrôle des faisceaux de câbles	---	---
CIRCUIT HYDRAULIQUE	Vérifiez les fuites	---	---	---
REFROIDISSEMENT DU MOTEUR	Éliminez l'herbe de la grille du moteur et de l'échappement	Nettoyage	---	---
COURROIE TRAPÉZOÏDALE DE TRANSMISSION	Vérifiez l'usure, la tension	---	---	---
COURROIE TRAPÉZOÏDALE DE COUPE	Vérifiez l'usure, la tension	---	---	---
HUILE MOTEUR	Vérifiez le niveau, faites l'appoint	Vidangez l'huile	---	---
MÉCANISME DE TENSION DE COURROIE TRAPÉZOÏDALE	Vérifiez le fonctionnement	Vérifiez l'état	---	---
HUILE DANS LE CIRCUIT HYDRAULIQUE	---	---	---	Remplacement au bout de 200 heures de fonctionnement
FILTRE À HUILE	---	---	Remplacement	---
FILTRE À HUILE DE LA TRANSMISSION	---	---	---	Remplacement au bout de 200 heures de fonctionnement
FREIN DE STATIONNEMENT	Vérifiez le fonctionnement	Vérifiez le mécanisme	---	---
PNEUS	Vérifiez la pression et l'état	---	---	Avant 150 kPa Arrière 80 kPa
MANIPULATEURS	---	Contrôle	---	---
CAPOTS EN CAOUTCHOUC	Vérifiez l'état	---	---	---
ESSIEU MOTEUR AVANT (POUR LE MODÈLE 92 EVO 4x4)	Vérifiez l'état et la fixation de toutes les articulations sphériques et vérifiez la bielle de direction	---	---	Les articulations sphériques doivent avoir un jeu minimum. La bielle ne doit montrer aucun signe de dégât (fissures)

PIÈCE	INTERVALLE			REMARQUE
	Avant chaque utilisation	Au bout de 50 heures d'utilisation ou 1 an	Toutes les 100 heures d'utilisation ou 1 an	
ESSIEU AVANT	Vérifiez l'état des joints et des roues	Lubrification des joints verticaux	---	---
BOÎTE DE VITESSE	Vérifiez les fuites	Vérifiez l'état de la poulie	Vérifiez le niveau d'huile	Huile SAE 10w-40 5w-50 (4x4)
LEVIER DE VITESSE	Vérifiez le fonctionnement	Vérifiez la tension de la courroie	---	---
DIRECTION	---	Vérifiez le fonctionnement	---	---
BOUGIES	---	---	Nettoyez et réglez ou remplacez	---
VENTILATEUR, AILETTES DU RADIATEUR DU MOTEUR	---	---	Nettoyage	---
TOUTES LES POULIES	Vérifiez l'état et l'état de fonctionnement	---	---	---
HAUTEUR DE COUPE	Contrôle, lubrification des goupilles	---	---	---
FILTRE À AIR		Nettoyage	Remplacement	Selon la nature de l'utilisation, augmenter la fréquence
LAMES DE COUPE	Vérifiez l'état et la fixation	---	---	---
CARTER DE COUPE	Vérifiez l'état et la fixation	---	---	---

Pour le remplacement de toutes les pièces ou pour les réparations, qui nécessitent le démontage et ne sont pas décrites dans ce manuel de l'utilisateur, veuillez contacter votre revendeur ou un centre de service agréé. Contactez également votre revendeur pour les ajustements et entretiens suivants :

- **ajustement de l'embrayage électromagnétique**
- **ajustement du frein**
- **ajustement du moteur**
- **remplacement des courroies trapézoïdales**
- **purge du circuit hydraulique (pour le modèle 92 EVO 4x4)**
- **ajustement de l'essieu moteur avant (pour le modèle 92 EVO 4x4)**
- **autres problèmes avec le circuit hydraulique (pour le modèle 92 EVO 4x4)**
- **en cas d'autres difficultés**

6.2 CONTRÔLES ET ENTRETIENS QUOTIDIENS

	<p>Avant toute intervention d'entretien ou de réparation, relisez attentivement toutes les instructions, les limitations et les recommandations de ce manuel de l'utilisateur.</p> <p>Retirez toujours la clé du démarreur et débranchez les câbles de bougie avant d'effectuer toute intervention de nettoyage, entretien ou réparation.</p> <p>Lors de l'intervention, utilisez des vêtements et des chaussures de travail appropriés. Utilisez des gants appropriés lors de la manipulation des lames de coupe ou pour les activités impliquant un risque de coupe.</p> <p>Évitez de renverser le carburant, les huiles ou les autres substances dangereuses.</p> <p>N'effectuez aucune réparation importante si vous ne disposez pas des outils nécessaires et d'une bonne connaissance des réparations sur les moteurs à combustion !</p>
	<p>Mettez l'huile usagée, le carburant ou les autres substances et matériels au rebut conformément aux normes en vigueur sur la protection de l'environnement.</p>

6.2.1 AVANT DE COMMENCER LE TRAVAIL

► **VÉRIFIEZ LA PRESSION DES PNEUS**

Maintenez la pression des pneus prescrite et contrôlez-la régulièrement. Le maintien de la pression des pneus prescrite est important pour une coupe régulière. Des valeurs de pression différentes peuvent causer des difficultés durant la conduite, voire une perte de contrôle de la machine.

Pression des pneus avant : **150 kPa**

Pression des pneus arrière : **80 kPa**

La différence entre chaque pneu peut être de **±10 kPa**.

► **VÉRIFIEZ LE NIVEAU D'HUILE DANS LE MOTEUR**

Stationnez la tondeuse autoportée sur une surface horizontale. Ouvrez le capot et dévissez le bouchon de l'orifice de remplissage. Dévissez la jauge d'huile, essuyez-la, remettez-la en position et revissez-la. Dévissez-la ensuite pour effectuer la lecture du niveau d'huile.

Le niveau d'huile doit se trouver entre les deux repères sur la jauge. Si ce n'est pas le cas, faites le plein d'huile moteur afin d'atteindre le repère « **FULL** ».



Davantage de détails sur le contrôle et le remplissage de l'huile sont indiqués dans un manuel de l'utilisateur à part fourni par le constructeur du moteur.

► **VÉRIFIEZ LES CONNEXIONS DES CÂBLES ET DES BOULONS**

Effectuez une inspection visuelle de l'état des câbles et vérifiez manuellement le serrage des connexions boulonnées.

► **VÉRIFIEZ L'ÉTAT DE FONCTIONNEMENT DES FREINS**

Vérifiez que les freins fonctionnent correctement. Procédez comme suit :

- Stationnez la machine sur une surface régulière et arrêtez le moteur.
- Enfoncez la pédale de frein et enclenchez le frein de stationnement.
- À l'aide du levier de dérivation, débrayez le train arrière.
- Essayez de pousser la machine vers l'avant. Si les roues arrière tournent, les freins doivent être révisés. Contactez un centre de service agréé pour les faire ajuster.

6.2.2 APRÈS AVOIR TERMINÉ LE TRAVAIL

► **CONFIGURATION DE LA MACHINE**

Après avoir terminé la tonte, soulevez le carter de coupe dans la position la plus haute et désactivez l'entraînement des lames de coupe.

Coupez l'allumage, appuyez sur la pédale de frein et immobilisez la machine en position avec le frein de stationnement.

► NETTOYAGE DE LA MACHINE

- Retirez toute la saleté et les restes d'herbe de la surface du tracteur.
- Éliminez également l'herbe, la poussière et les autres matériaux inflammables des bords de l'échappement.

► NETTOYAGE DU CARTER DE COUPE

Le carter de coupe doit être soigneusement nettoyé après chaque utilisation, en particulier les parois internes du carter. Utilisez un racloir, une spatule ou un jet d'eau pour le nettoyage. Un entretien et un traitement correct du carter de coupe améliore la qualité du travail et la durée de vie de la machine. Procédez comme suit :

- Immobilisez la machine.
- Soulevez le carter de coupe en position de transport.
- Soulevez (inclinez) le capot de protection en métal à droite de la chambre. Nettoyez toute la zone du carter de coupe.
- Durant le nettoyage, contrôlez également l'état des lames (📖 6.3.6).

► LAVAGE DE LA MACHINE



Nous déconseillons de nettoyer la machine avec un jet d'eau sous pression ! Si vous souhaitez malgré tout utiliser un jet d'eau sous pression, assurez-vous que l'eau ne pénètre pas dans le carburateur, le filtre à air, l'allumage, l'échappement, la batterie et les autres composants électriques.

N'orientez jamais le jet d'eau sur les articulations à sphère (paliers du porte-lame, roues) ou sur des parties contenant de l'huile (filtre à huile, boulot de remplissage, etc.)

Avant de lavage, stationnez la machine sur une surface régulière appropriée.

- Parties en plastique sur la machine :
 - nettoyez-les à l'aide d'une éponge et de l'eau savonneuse

6.3 CONTRÔLES, ENTRETIENS ET AJUSTEMENTS RÉGULIERS

6.3.1 BATTERIE

Un entretien correct et régulier de la batterie prolongera sa durée de vie. Par conséquent, vérifiez régulièrement son état conformément au manuel fourni par le constructeur de la batterie.

- Maintenez les contacts de la batterie propres. Si la saleté s'y accumule, ou s'ils sont rouillés, nettoyez-les conformément aux recommandations du constructeur de la batterie. L'interruption du circuit causé par l'oxydation des contacts peut conduire à un dysfonctionnement de la fonction de recharge du moteur !

- Vérifiez régulièrement l'état de l'électrolyte. Le niveau doit se trouver entre les repères MIN et MAX. En cas de remplissage d'électrolyte, utilisez uniquement de l'eau distillée.

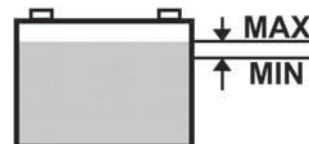

- Une batterie déchargée doit être rechargée dès que possible, sans quoi ses cellules seront irrémédiablement endommagées.
- Il est toujours nécessaire de charger la batterie avant :
 - la première utilisation
 - une période d'inutilisation prolongée
 - le démarrage après un arrêt prolongé
- S'il est nécessaire de remplacer la batterie, utilisez toujours une batterie de la même taille et du même type.



Davantage de détails sur le contrôle et l'entretien des batteries sont indiqués dans un manuel de l'utilisateur à part fourni par le constructeur de la batterie.

6.3.2 MOTEUR

► VIDANGE DE L'HUILE

Avant de vidanger l'huile, préparez un récipient ayant un volume d'au moins **2 litres**. Pour vidanger toute l'huile du moteur, nous recommandons de placer un objet (par ex. blocs de bois) sous le côté opposé à la vis de vidange. Vidangez l'huile lorsqu'elle est encore chaude.

- Dévissez l'orifice de remplissage de l'huile afin que l'huile s'écoule mieux et plus rapidement du moteur.
- Dévissez la vis de vidange et laissez l'huile s'écouler dans le récipient préparé.
- Revissez la vis de vidange et remplissez le moteur avec la quantité correcte de l'huile recommandée (**Manuel de l'utilisateur pour le moteur**) et refermez le bouchon de remplissage de l'huile.
- Utilisez la jauge pour vérifier si le niveau d'huile est correct. Si nécessaire, rajoutez de l'huile de sorte que le niveau soit correct.



Davantage de détails sur la vidange de l'huile, ainsi que le type et la quantité sont indiqués dans un manuel de l'utilisateur à part fourni par le constructeur du moteur.



Si vous entrez en contact avec l'huile usagée, nous vous recommandons de vous laver les mains abondamment avec de l'eau et du savon.

Mettez l'huile usagée au rebut conformément aux lois sur la protection de l'environnement. L'huile doit être remise dans un récipient clos à un centre de collecte des huiles usagées. L'huile usagée ne doit en aucun cas être mise au rebut avec les autres déchets ni versée dans les égouts, les poubelles ou sur le sol.

► ENTRETIEN DU FILTRE À AIR

Ne laissez jamais le moteur tourner sans filtre à air. Il risquerait de s'user rapidement.



Entretenez le filtre à air conformément aux instructions contenues dans le manuel de l'utilisateur du moteur fourni par son constructeur.

► ENTRETIEN DE LA BOUGIE

Pour que le moteur fonctionne parfaitement, la bougie doit être correctement placée et nettoyée de tout dépôt.



Utilisez toujours exclusivement la bougie spécifiée par le constructeur du moteur !

Si le moteur a fonctionné peu avant l'inspection ou le remplacement, la bougie sera très chaude. Faites très attention à ne pas vous brûler.

- Débranchez le câble de la bougie et retirez la bougie à l'aide d'une clé.
- Effectuez une inspection visuelle de l'extérieur de la bougie. Si la bougie est visiblement usée ou si l'isolant est fissuré ou s'écaille, il est nécessaire de la remplacer.
- Si la bougie est sale ou légèrement usée, il est nécessaire de la nettoyer soigneusement avec une brosse métallique (en cuivre).
- À l'aide d'un pied à coulisse, réglez la distance des électrodes (**Manuel de l'utilisateur pour le moteur**).
- Après l'entretien ou le remplacement de la bougie, serrez-la en position. Une bougie mal serrée chauffera considérablement et pourra causer de graves dégâts au moteur.

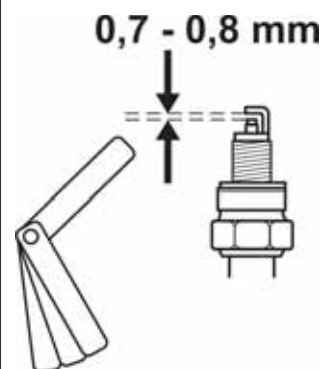

Vérifiez, entretenez et remplacez les bougies conformément aux instructions contenues dans le manuel de l'utilisateur du moteur fourni par son constructeur.

► **REPLACEMENT DU FILTRE À CARBURANT**

Ne laissez jamais le moteur tourner sans filtre à carburant. Il risquerait de s'user rapidement.



Remplacez le filtre à carburant conformément aux instructions contenues dans le manuel de l'utilisateur du moteur fourni par son constructeur.

► **ENTRETIEN DU REFROIDISSEMENT DU MOTEUR**

Avant chaque utilisation ou pendant le travail, vérifiez que la grille sur le moteur n'est pas obstruée par des restes d'herbe ou d'autres objets. Nettoyez la grille si nécessaire !

Au bout de 100 heures d'utilisation ou une fois par an, retirez le capot du ventilateur et nettoyez les zones salies et obstruées et les ailettes de refroidissement du moteur. Cela évitera que le moteur de surchauffe ou soit endommagé. Nettoyez plus souvent si nécessaire.

6.3.3 REMPLACEMENT DES AMPOULES

Les ampoules se trouvent dans un support et sont accessibles après avoir soulevé le capot.

► Tournez le verrou rotatif retenant le capot avant, retirez l'ampoule en la faisant coulisser hors du support (par ex. en utilisant un tournevis), puis insérez une nouvelle ampoule. Remettez le capot en position.



Le type d'ampoule et ses caractéristiques sont spécifiés dans le catalogue de pièces de rechange.

6.3.4 REMPLACEMENT D'UN FUSIBLE

Si un fusible est grillé, le moteur s'éteint immédiatement, le carter de coupe s'arrête et tous les témoins lumineux du tableau de bord s'éteignent. Dans ce cas, il est nécessaire de trouver le fusible défectueux et de le remplacer par un fusible neuf. Vous ne devez en aucun cas remplacer un fusible défectueux par un fusible ayant une valeur supérieure !

- Desserrez la vis retenant le capot avant, soulevez le capot et retirez le couvercle du fusible de protection.
- Retirez le fusible grillé et insérez un nouveau fusible de la même valeur que le fusible d'origine, c'est-à-dire **15 A** ou **5 A**.

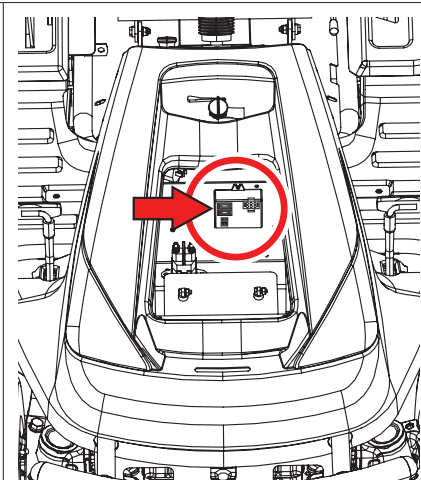

Si après le remplacement du fusible, le moteur ou le carter de coupe ne fonctionnent pas, contactez un centre de service agréé.

Ne tentez en aucun cas de retirer l'unité de contrôle du système électrique !

6.3.5 SOULÈVEMENT DE LA MACHINE

Si vous souhaitez soulever la tondeuse autoportée, utilisez un cric et des cales.

Procédez comme suit :

- Placez le cric sous la boîte de vitesses de l'essieu arrière et soulevez la partie arrière de la machine.
- Insérez deux cales sous les extrémités des essieux du côté interne des roues arrière.
- Soulevez la partie avant de la machine et insérez deux cales sous les deux extrémités des roues de l'essieu avant.



Ne penchez jamais la machine du côté où se trouve le carburateur. L'huile pourrait pénétrer dans le filtre à air !

6.3.6 CARTER DE COUPE – CONTRÔLE ET ENTRETIEN DES LAMES DE COUPE

Avant chaque utilisation de la tondeuse autoportée, vérifiez l'état des lames (dégâts, usure, état du bord tranchant). Si les lames sont émoussées, courbées ou cassées, cela nuira à la qualité de la coupe. Les lames endommagées sont très dangereuses.

Une partie du matériel pourrait se casser et être déviée de la zone de travail de la machine.



Lors de la manipulation des lames de coupe, utilisez toujours des gants épais de travail.

► REMPLACEMENT DES LAMES

Si les lames sont usées ou endommagées à cause d'une utilisation fréquente, elles ne peuvent pas être équilibrées ou affûtées correctement et il est nécessaire de les remplacer immédiatement.

Les lames sont affûtées des deux côtés de sorte que si un côté est émoussé, il est possible de retourner la lame.

Remplacez toujours les deux lames ensemble et utilisez de nouveaux écrous de blocage M16 pour la fixation. Cela assurera l'équilibrage du carter de coupe et que les lames sont solidement fixées. Procédez comme suit :

- ▶ Arrêtez le moteur et retirez le clé du démarreur.
- ▶ Immobilisez la machine.
- ▶ Soulevez le carter de coupe en position de transport.
- ▶ Ouvrez le capot en métal à droite de la chambre du carter de coupe.
- ▶ Dévissez l'écrou de blocage M16.
- ▶ Retirez l'écrou de fixation, le joint torique et la lame.

Installez une lame neuve ou affûtée en suivant l'ordre inverse.

- ▶ Utilisez des écrous de blocage M16 neufs et jamais utilisés.
- ▶ Avant de remettre la deuxième lame, tournez le support de lame de 180° manuellement.

Remplacez la deuxième lame en suivant la même procédure que pour le remplacement de la première lame.

Lors du remontage des lames, assurez-vous qu'elles sont correctement attachées et fixées et en position !

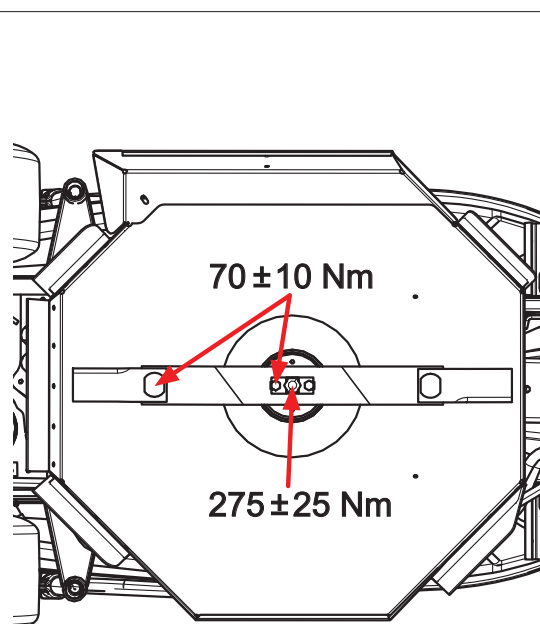

► AFFÛTAGE DES LAMES

Les lames de coupe doivent être affûtées, équilibrées statiquement et droites. Les lames émoussées, mal affûtées ou endommagées arrachent l'herbe du sol, endommagent les pelouses et causent une récolte médiocre de l'herbe coupée dans le bac à herbe.

Si les lames sont simplement émoussées et qu'elles ne présentent aucun autre dégât, elles peuvent être affûtées. Après l'affûtage, les deux lames peuvent être équilibrées. L'équilibrage empêchera les vibrations du carter de coupe. **La différence de poids entre les lames ne doit pas dépasser 2 g.** Durant le remplacement, vérifiez toujours l'usure sur les douilles d'écartement et les boulons de montage pour vous assurer qu'ils sont en parfait état. Si vous constatez de graves dégâts au carter de coupe, il est nécessaire de faire inspecter à fond la machine dans un centre de service agréé.



Utilisez toujours un écrou de blocage M16 neuf et jamais utilisé. Ne réutilisez jamais un écrou de blocage déjà utilisé, car la fixation sûre de la lame ne peut pas être garantie !



Ne réparez pas une lame déformée ou endommagée d'une autre manière, mais remplacez-la immédiatement.

Lors de la manipulation des lames de coupe, utilisez toujours des gants épais de travail.

Procédure d'affûtage :

- ▶ Arrêtez le moteur et retirez le clé du démarreur.
- ▶ Immobilisez la machine.
- ▶ Soulevez le carter de coupe en position de transport.
- ▶ Ouvrez le capot en métal à droite de la chambre du carter de coupe.
- ▶ Dévissez l'écrou de blocage M16.
- ▶ Retirez l'écrou de fixation, la douille d'écartement et la lame.
- ▶ Retirez la deuxième lame de la même manière que la première.
- ▶ Nettoyez les deux lames.
- ▶ Affûtez d'abord à l'aide d'une meuleuse, puis d'une lime.

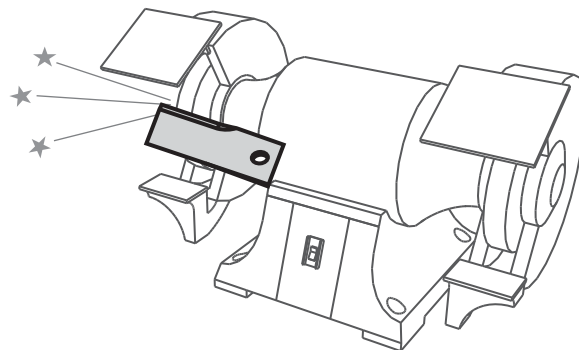

Ne pas affûter directement sur le carter de coupe.

Installez la lame affûtée en suivant l'ordre inverse.

- ▶ Utilisez des écrous de blocage M16 neufs et jamais utilisés.
- ▶ Avant de remettre la deuxième lame, tournez le support de lame de 180° manuellement.

6.3.7 CARTER DE COUPE - CONTRÔLE DE LA POULIE D'ENTRAÎNEMENT DU CARTER



6.3.7

La poulie de la courroie d'entraînement de la plaque de tonte et la courroie sont protégées sous un carter en plastique. Pour les opérations de nettoyage, d'inspection et de réglage, ce carter peut être retiré en dévissant les deux vis latérales.

Avant chaque utilisation de la machine, vérifiez le boulon de fixation de la poulie. Le boulon doit être serré à un couple de 80 Nm.

La poulie est accessible après avoir abaissé le carter de coupe dans la position la plus basse.

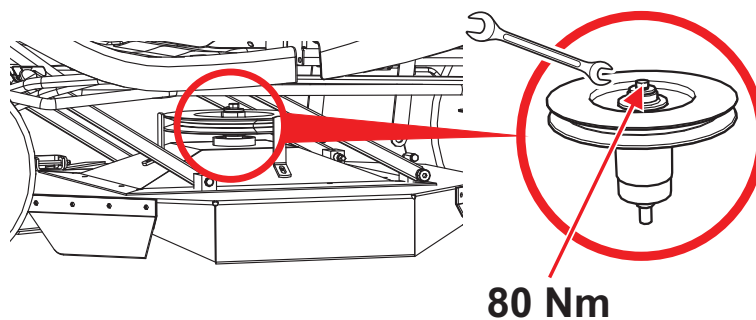

6.3.8 CONTRÔLE ET AJUSTEMENT DE LA COURROIE D'ENTRAÎNEMENT



Lors du travail sur différentes parties de la transmission de la machine, arrêtez toujours le moteur et retirez la clé du démarreur.

Vérifiez régulièrement l'usure et la tension des courroies trapézoïdales et le mécanisme de tension.

Les courroies trapézoïdales (déplacement et coupe) sont automatiquement tendues par un ressort et une poulie. Avant de commencer le travail ou au moins au bout de 50 heures d'utilisation, vérifiez l'usure sur les courroies trapézoïdales et l'état de marche du mécanisme de tension.

Ajustez la position de la poulie de tension de la courroie d'entraînement à l'aide des écrous d'ajustement.

Distance **A** = **60±2 mm**.

Distance **B** = **78 mm** (placez le levier d'ajustement de l'élévation du carter de coupe dans l'avant-dernière position)

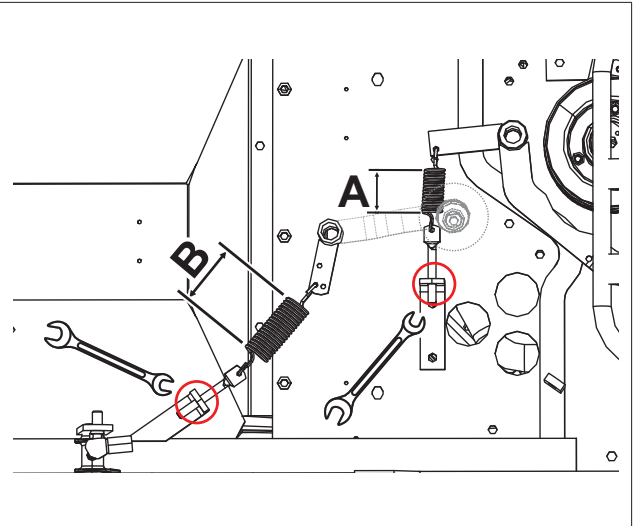

Lors du raccordement d'une nouvelle tension, faites attention lors du travail avec la machine, car la courroie n'est pas encore suffisamment rodée.

6.3.9 REMPLACEMENT DES COURROIES

Le remplacement des courroies d'entraînement est une opération relativement exigeante qui doit être effectuée par un centre de service agréé.

6.3.10 RÉGLAGE DU LEVIER D CONTRÔLE DE VITESSE

Si le contrôle de vitesse est activé et que le levier de conduite revient de manière indépendante en position « **N** », il est nécessaire de régler le levier de contrôle de vitesse. Faites effectuer cette opération dans un centre de service spécialisé.

6.3.11 REMPLACEMENT DES ROUES

Avant le remplacement de l'une des roues, stationnez le tracteur sur une surface horizontale et rigide, arrêtez le moteur et retirez la clé du démarreur. Immobilisez la machine. Ne remplacez pas la roue si la machine n'est pas suffisamment fixée dans la position soulevée !



Si vous ne disposez pas des outils appropriés ou des connaissances nécessaires, contactez votre revendeur.

Effectuez le remplacement comme suit :

- ▶ Placez le cric sous le pare-choc avant ou arrière proche de la roue que vous voulez changer. Pour le modèle 92 EVO 4x4, placez toujours le cric contre le châssis et ne l'appuyez pas sur la transmission, sous peine de l'endommager !
- ▶ Continuez à soulever la machine jusqu'à ce que la roue que vous voulez changer ne touche plus le sol.
- ▶ Retirez le couvercle de protection de la roue.
- ▶ À l'aide d'un tournevis approprié, retirez la bague de retenue et retirez la rondelle.
- ▶ Sortez la roue de l'axe.

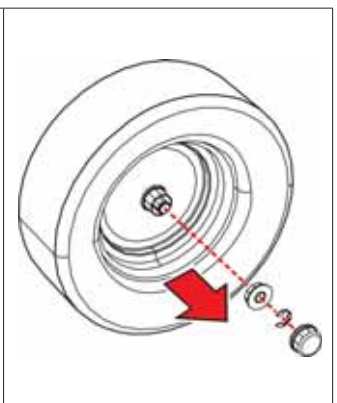

Lors du remontage de la roue, suivez l'ordre inverse de la séquence de montage. Avant de remonter la roue, nettoyez toutes les pièces et graissez légèrement l'axe avec un lubrifiant plastique. **La lubrification est essentielle pour le retrait suivant de la roue**, notamment pour les roues de l'essieu arrière. Si la lubrification n'est pas effectuée, le montage suivant pourra être très difficile.

Lors du montage de la roue arrière, faites attention à l'alignement mutuel de la goupille sur l'axe et de la rainure sur la roue.

Enfin, vérifiez la pression du pneu.

6.3.12 RÉPARATION D'UNE CREVAISON

La machine est équipée de pneus sans chambre à air. En cas de crevaison, faites-les réparer par un atelier de réparation de pneus spécialisé ou dans un centre de service agréé pour les machines.

6.3.13 ENTRETIEN DE LA TRANSMISSION HYDROSTATIQUE

Pour le fonctionnement fiable de la transmission, il est nécessaire de maintenir le niveau d'huile correct. En cas de problèmes avec la transmission, contacter immédiatement un centre de service agréé, car il existe un grave risque de dégât à la transmission.



6.4

Modèle de la machine	Type d'huile	Niveau d'huile
92 EVO	SAE 10W-40, API CD	Au moins jusqu'à mi-hauteur du réservoir d'égalisation
92 EVO 4x4	Huile synthétique SAE 5W-50	Entre les repères sur la jauge dans le bouchon du réservoir (le volume d'huile total dans le système hydraulique est de 6 l)



En cas de problèmes avec la transmission, contacter immédiatement un centre de service agréé, car il existe un grave risque de dégât.

6.3.14 VUE D'ENSEMBLE DU COUPLE DE SERRAGE DES CONNEXIONS BOULONNÉES

Direction :	Couple
Écrou M14 de segment de direction	92 - 132 Nm
Écrous M14 des goupilles inclinées sur la direction	60 - 83 Nm
Fixation des goupilles sur l'essieu avant SC 2x4	40 - 50 Nm
Moteur :	
Boulon de l'embrayage électromagnétique	60 - 70 Nm
Coupe :	
Écrou M10 de la poulie de tension de coupe	33 - 48 Nm
Écrou M20 du porte-lame	250 - 300 Nm
Écrou M16 fixant les lames au porte-lame	150 - 200 Nm
Boulon M12x30 sur la poulie de coupe	60 - 80 Nm
Commandes de conduite :	
Écrou M10 sur la poulie d'entraînement SC 2x4	24 - 30 Nm
Écrou M10 sur la poulie d'entraînement SC 4x4	35 - 45 Nm







Lorsque les écrous de blocage sont retirés, il faut ensuite monter de nouveaux écrous de blocage.

6.4 LUBRIFICATION

Lubrifiez la machine conformément au diagramme de lubrification suivant.

Les roulements à billes des poulies de tension, des poulies de guidage et des paliers sur le carter de coupe sont lubrifiés à vie.

Avant de mettre la machine hors service pendant une période prolongée, lubrifiez abondamment tous les points indiqués sur le diagramme. **En particulier le demi-axe des essieux avant et arrière** (il est nécessaire de démonter les roues arrière).

	Symbole	Explication
 6.4		Lubrifiant plastique A00
		Huile SAE 30
		Intervalle en heures

Le lubrifiant plastique est utilisé pour lubrifié :

- ▶ segment de direction - à l'aide d'un mamelon de lubrification
- ▶ goupille pivotante de roue - à l'aide de mamelons de lubrification
- ▶ bras de levage du carter de coupe - à l'aide d'un mamelon de lubrification
- ▶ poulie de tension - démonter, lubrifier
- ▶ goupille de pivot d'essieu avant central - à l'aide d'un mamelon de lubrification (le modèle 92 EVO 4x4 est équipé de manchon baladeur lubrifié à vie)
- ▶ articulations angulaires raccordant les barres de traction de la direction - démonter, lubrifier
- ▶ demi essieux de roue avant – sur la tondeuse 92 EVO 4x4, l'intervalle est de **10 heures !**

Les points de pivot sont lubrifiés à l'huile :

- ▶ pédale de verrouillage du différentiel
- ▶ pédale de frein
- ▶ leviers de déplacement
- ▶ demi essieux de roue arrière - l'intervalle est de **10 heures**

7. RÉPARATION DES DYSFONCTIONNEMENTS ET DES DÉFAUTS

N'effectuez aucune réparation si vous ne disposez pas de l'équipement et des qualifications techniques appropriés. Les réparations décrites ci-dessous peuvent être effectuées par l'utilisateur de la machine. Toutes les autres réparations effectuées par l'utilisateur et qui ne sont pas spécifiées ici annuleront la garantie. Le constructeur rejette toute responsabilité quant aux dégâts résultant de réparations non autorisées et mal effectuées par l'utilisateur.

Dysfonction, défaut	Solution
Le carter de coupe taille l'herbe de manière inégale	<ul style="list-style-type: none"> ▶ Retirez l'herbe accumulée au-dessous du carter de coupe. ▶ Assurez-vous que les lames sont affûtées, qu'elles ne sont pas déformées ni endommagées. ▶ Vérifiez que les lames sont correctement fixées. ▶ Vérifiez les axes de lame et le logement des paliers. Remplacez-les s'ils sont endommagés ou trop usés.
Lors de la coupe, de la végétation reste intacte	<ul style="list-style-type: none"> ▶ Vérifiez les dégâts des logements de roulement. Selon vos constatations, réparez-les ou remplacez-les. Lors de la coupe d'herbe épaisse ou d'herbe trop humide, une bande d'herbe peut rester intacte. La vitesse de déplacement doit être ajustée pour respecter les conditions de coupe en enclenchant une vitesse appropriée. Le moteur ne doit pas fonctionner avec la vanne des gaz complètement ouverte. ▶ Vérifiez que les lames sont affûtées et intactes. Remplacez les lames si nécessaire. ▶ Vérifiez la tension et l'état de la courroie trapézoïdale de l'entraînement de coupe
La courroie d'entraînement du carter de coupe s'arrête pendant le fonctionnement	<ul style="list-style-type: none"> ▶ La courroie d'entraînement du carter de coupe peut être endommagée lorsqu'elle saute de la poulie pendant que la machine fonctionne. Si elle saute encore après le contrôle conformément aux étapes suivantes, il est nécessaire de la remplacer. ▶ Vérifiez la tension de la courroie (📖 6.3.7). Si nécessaire, ajustez la tension. ▶ Vérifiez les poulies de guidage de courroie. ▶ Vérifiez la hauteur de coupe réglée et ajustez-la si nécessaire. ▶ Vérifiez si le mouvement de la courroie n'est pas entravé par un corps étranger. Si c'est le cas, retirez le corps étranger. ▶ Vérifiez à nouveau toutes les courroies. Les courroies voilées ou fissurées peuvent causer des problèmes. Remplacer si nécessaire. ▶ Vérifiez la surface interne de la poulie du moteur. Si elle est grossière ou fissurée, il est nécessaire de remplacer la poulie. ▶ Vérifiez les parties du mécanisme de tension et remplacez les parties usées si nécessaire. ▶ Changez la vitesse de déplacement (par ex. ralentissez) ▶ Soulevez le carter de coupe dans une position plus élevée
La courroie d'entraînement du carter de coupe dérape	<ul style="list-style-type: none"> ▶ Si l'herbe est trop haute ou humide, la courroie d'entraînement du carter de coupe peut déraiper. Vérifiez que la courroie n'est pas usée. Si c'est le cas, remplacez-la. ▶ Réduisez la vitesse de la machine. ▶ Augmentez la hauteur de coupe. ▶ Vérifiez la tension de la courroie. Si nécessaire, ajustez la tension. ▶ Vérifiez le mécanisme de tension (ressort, poulie). Remplacez le ressort s'il est étiré ou endommagé.
La courroie d'entraînement du carter de coupe est excessivement usée	<ul style="list-style-type: none"> ▶ Vérifiez la poulie de guidage de la courroie. ▶ Vérifiez si le mouvement de la courroie n'est pas entravé par un corps étranger. Si c'est le cas, retirez le corps étranger. ▶ Vérifiez les poulies et remplacez-les si elles sont endommagées. ▶ Vérifiez la hauteur de coupe réglée et ajustez-la si nécessaire. ▶ Vérifiez la tension de la courroie (📖 6.3.7). Si nécessaire, ajustez la tension.
Le carter de coupe ne peut pas être démarré	<ul style="list-style-type: none"> ▶ Vérifiez que la courroie n'est pas usée ni endommagée. Si c'est le cas, remplacez-la. Si elle est détendue, tendez-la. ▶ Vérifiez le ressort du mécanisme de tension. Remplacez le ressort s'il est fissuré ou endommagé. ▶ Vérifiez si le mouvement de la courroie n'est pas entravé par un corps étranger. Si c'est le cas, retirez le corps étranger. ▶ Vérifiez la position du levier de hauteur de coupe. Le contact de sécurité empêche l'activation de l'embrayage électromagnétique lorsqu'il est en position de transport. Déplacez le levier en position de travail. ▶ Vérifiez le réglage de l'interrupteur du carter de coupe

Dysfonction, défaut	Solution
Les courroies vibrent excessivement lors de l'activation du carter de coupe	<ul style="list-style-type: none"> ▶ Vérifiez que les lames ne sont pas émoussées ou tordues et vérifiez qu'elles sont équilibrées. Si elles sont déformées, remplacez-les. ▶ Vérifiez que la courroie ne possède aucune zone brûlée ni irrégularités, qui pourraient causer les vibrations. Si la courroie est endommagée, remplacez-la. ▶ Vérifiez que les lames ne sont pas usées ni endommagées. Remplacez-les si nécessaire. ▶ Vérifiez que l'embrayage électromagnétique commute correctement. Si l'embrayage ne fonctionne pas correctement, faites-le remplacer ou réparer dans un centre de service agréé. ▶ Vérifiez la surface interne de la poulie du moteur. Si elle est grossière ou fissurée, il est nécessaire de remplacer la poulie. ▶ Vérifiez si l'herbe s'est accumulée au-dessous du carter de coupe. Il est nécessaire de retirer cette herbe. ▶ Vérifiez si le défaut n'est pas dans le montage du moteur. Serrez les boulons ou remplacez-les si nécessaire. ▶ Vérifiez la tension de la courroie (📖 6.3.7). Si nécessaire, ajustez la tension.
La courroie d'entraînement du déplacement de la machine dérape	<ul style="list-style-type: none"> ▶ Vérifiez la tension de la courroie d'entraînement de déplacement (📖 6.3.8). Si nécessaire, ajustez la tension. Vérifiez également le ressort de tension et remplacez-le si nécessaire. ▶ Vérifiez si la courroie est endommagée ou usée. ▶ Vérifiez si le mouvement du mécanisme d'embrayage est bloqué par un corps étranger. Si c'est le cas, retirez le corps étranger. ▶ Vérifiez si la poulie du moteur ou la poulie de transmission est endommagée. Remplacer si nécessaire.
La courroie d'entraînement du déplacement est excessivement usée	<ul style="list-style-type: none"> ▶ Vérifiez la tension de la courroie. ▶ Vérifiez le mécanisme de tension et remplacez le ressort endommagé ▶ Vérifiez si un corps étranger bloque le mouvement de la courroie. Si c'est le cas, retirez le corps étranger. ▶ Vérifiez l'état des poulies - remplacez les poulies si nécessaire.
La machine ne se déplace pas après avoir passé une vitesse	<ul style="list-style-type: none"> ▶ Vérifiez le mécanisme de changement de vitesse - fixation de la barre de traction sur le levier de direction de déplacement. ▶ Vérifiez le niveau d'huile dans le réservoir d'égalisation
Le bruit de la machine est exceptionnellement fort après avoir passé une vitesse	<ul style="list-style-type: none"> ▶ Vérifiez le niveau d'huile dans le réservoir d'égalisation et faites l'appoint si nécessaire. ▶ Il y a des bulles d'air dans le circuit hydraulique – conduisez la machine en marche avant et arrière sur un sol de niveau pendant plusieurs minutes. Contactez votre centre de service.
La machine perd de la puissance lors du franchissement d'une côte	<ul style="list-style-type: none"> ▶ Lors la machine est soumise à une forte charge et que la température ambiante est élevée, la température de travail maximum de l'huile peut être dépassée. Abaissez la charge de travail de la machine.
Des vibrations extrêmes se produisent lors du déplacement	<ul style="list-style-type: none"> ▶ Vérifiez si les poulies sont endommagées ou déformées. Remplacez-les si nécessaire. ▶ Vérifiez que la courroie ne possède aucune zone brûlée ni irrégularité. Remplacez-la si nécessaire. ▶ Vérifiez la tension de la courroie d'entraînement de déplacement (📖 6.3.8). Si nécessaire, ajustez la tension. ▶ Vérifiez que les lames de coupe sont équilibrées. Équilibrez-les ou remplacez-les si nécessaire.
La direction patine ou est lâche	<ul style="list-style-type: none"> ▶ Vérifiez que l'espace entre le pignon et le segment n'est pas trop important. Si c'est le cas, ajustez le segment denté. Vérifiez l'usure des articulations sphériques et à rotule. Remplacez les articulations si nécessaire.
Le moteur ne fonctionne pas.	<ul style="list-style-type: none"> ▶ Vérifiez qu'il y a de l'essence dans le réservoir d'essence. ▶ Vérifiez que la procédure prescrite pour démarrer le moteur a été suivie (📖 5.2) ▶ Vérifiez le fusible. Remplacer si nécessaire. ▶ Vérifiez si la tension aux bornes de la batterie est de 12 V. Sur une nouvelle machine, vérifiez si la batterie a été activée et chargée. Sur les nouvelles machines, remplacez la bougie et vérifiez s'il n'y a pas d'huile accumulée sur le cylindre en raison d'une mauvaise manipulation. ▶ Vérifiez que toutes les connexions filaires sont correctes et que les interrupteurs du système électrique fonctionne. ▶ Vérifiez à nouveau le moteur en suivant exactement les instructions dans le manuel de l'utilisateur du constructeur du moteur. Faites contrôler le système électrique dans un atelier spécialisé.
Le moteur tourne, mais ne démarre pas	<ul style="list-style-type: none"> ▶ Vérifiez que la procédure prescrite pour démarrer le moteur a été suivie (📖 5.2). Vérifiez que l'essence dans le réservoir d'essence est propre. ▶ Vérifiez que le filtre à carburant n'est pas engorgé. ▶ Assurez-vous que le levier des gaz se trouve en position STARTER. ▶ Vérifiez à nouveau le moteur en suivant exactement les instructions dans le manuel de l'utilisateur du constructeur du moteur. Faites contrôler le câblage et les interrupteurs dans un atelier spécialisé.

7.1 COMMANDE DE PIÈCES DÉTACHÉES

Nous vous recommandons d'utiliser exclusivement des pièces détachées originales, qui assurent la sécurité et la compatibilité. Commandez toujours des pièces détachées chez un distributeur ou une organisation de service agréés, informés des modifications techniques actuelles effectuées sur les produits durant la fabrication.

Pour une identification simple, rapide et exacte de la pièce de rechange nécessaire, fournissez toujours dans votre commande le numéro de série qui se trouve au verso de la couverture de cette publication. Fournissez également l'année de fabrication indiquée sur l'étiquette d'identification du produit sous le siège.

7.2 CERTIFICAT DE GARANTIE

Cette machine a été conçue et réalisée avec les techniques de production les plus modernes. Le fabricant garantit ses produits pendant une période de 24 mois à compter de la date d'achat, en cas d'usage privé ou d'activités de bricolage. En cas d'usage professionnel, la garantie est limitée à 12 mois.

Conditions générales de garantie

- 1) La garantie devient effective à partir de la date d'achat. Le constructeur remplace gratuitement les pièces présentant des vices de matériau, d'usinage ou de fabrication par le biais de son réseau commercial et d'assistance. La garantie ne prive pas l'acheteur des droits qui lui sont octroyés par le code civil contre les conséquences ou les vices causés par la chose vendue.
- 2) Le personnel technique interviendra le plus rapidement possible, dans les délais concédés par les nécessités organisationnelles.
- 3) **Pour demander l'assistance sous garantie, il est nécessaire de présenter au personnel agréé le certificat de garantie ci-dessous portant le cachet du revendeur, dûment rempli et accompagné de la facture d'achat ou du ticket de caisse obligatoire reportant la date d'achat.**
- 4) La garantie s'annule en cas de :
 - d'absence manifeste d'entretien,
 - d'utilisation incorrecte ou de manipulation du produit,
 - d'utilisation de lubrifiants ou de carburants inadéquats,
 - d'utilisation de pièces détachées ou d'accessoires non originaux,
 - d'interventions effectuées par du personnel n'étant pas agréé.
- 5) Le constructeur exclut de la garantie les consommables et les pièces sujettes à usure de fonctionnement normale.
- 6) La garantie exclut les interventions de mise à jour et d'amélioration du produit.
- 7) La garantie ne couvre pas la mise au point ni les interventions d'entretien nécessaires pendant la période de validité de la garantie.
- 8) Les éventuels dommages subis pendant le transport doivent être immédiatement signalés au transporteur sous peine d'annulation de la garantie.
- 9) Pour les moteurs d'autres marques (Briggs & Stratton, Subaru, Honda, Lombardini, Kohler, etc.) montés sur nos machines, la garantie appliquée sera celle qui est accordée par le fabricant du moteur en question.
- 10) La garantie ne couvre pas les éventuels dommages, directs ou indirects, causés à des personnes ou des objets suite à des pannes de la machine ou à l'interruption forcée et prolongée de son utilisation.

MODELE _____ N° de SERIE _____ ACHETÉ PAR M. _____ _____ _____	DATE _____ _____ CONCESSIONNAIRE _____ _____ _____
---	--

 **Ne pas expédier ! Joindre uniquement à l'éventuelle demande de garantie technique.**

8. ENTRETIEN APRÈS LA SAISON ET MISE HORS SERVICE DE LA MACHINE

À la fin de la saison ou si vous n'utilisez pas votre machine pendant plus de 30 jours, assurez-vous de préparer votre machine pour le stockage dès que possible. Si du carburant reste immobile dans le réservoir d'essence pendant plus de 30 jours, un dépôt gluant peut se former et avoir un effet négatif sur le carburateur, entraînant un mauvais fonctionnement du moteur. Pour cette raison, veuillez vider le réservoir d'essence.



Ne conservez jamais la tondeuse autoportée avec le réservoir plein d'essence dans des bâtiments ou des zones mal ventilées, en présence de vapeurs de carburant, de flammes nues, d'étincelles ou de flammes de brûleur, de chaudières, de chauffage central, de chiffons secs, etc. Manipulez les carburants et les lubrifiants avec soin, car ils sont hautement inflammables et toute manipulation négligée peut conduire à de graves brûlures ou dégâts matériels.

Ne videz le réservoir d'essence que dans des récipients approuvés, en plein air et loin des flammes nues.

Procédure recommandée pour préparer le stockage de la tondeuse autoportée :

- ▶ Nettoyez soigneusement toute la machine, notamment l'intérieur du carter de coupe (📖 6.2.2).



N'utilisez jamais d'essence pour le nettoyage. Utilisez des produits de dégraissage et de l'eau chaude.

- ▶ Réparez et peignez les points cabossés pour éviter l'apparition de corrosion.
- ▶ Remplacez les pièces défectueuses ou usagées et serrez tous les écrous et les boulons.
- ▶ Préparez le moteur pour le stockage conformément au manuel de l'utilisateur pour l'utilisation et l'entretien du moteur.
- ▶ Lubrifiez tous les points de lubrification conformément au diagramme de lubrification (📖 6.4).
- ▶ Retirez la batterie, nettoyez-la, remplissez-la d'eau distillée jusqu'à la partie inférieure des bagues des orifices de remplissage et rechargez-la complètement. Une batterie déchargée peut geler et se fissurer. Stockez la batterie dans un lieu frais et sec, si nécessaire. Chargez la batterie tous les 30 jours et vérifiez régulièrement sa tension.
- ▶ Conservez la tondeuse autoportée couverte dans un lieu propre et sec.



Le meilleur moyen d'assurer des conditions de fonctionnement idéales de la tondeuse autoportée pour la prochaine saison est de la faire inspecter et réglée dans un centre de service agréé chaque année.

8.1 COURROIES DE LA MACHINE

Il n'est pas nécessaire de desserrer les courroies lorsque la machine est mise hors service pendant une période de temps prolongée. Lorsque la machine est redémarrée pour une nouvelle utilisation, il est fortement **recommandé de laisser les courroies de la machine tourner librement pendant au moins 5 minutes**. Cela empêchera les vibrations et assurera un alignement des courroies dans la position de travail correcte après une période d'inactivité prolongée.

9. MISE AU REBUT DE LA MACHINE

Lorsque la machine arrive en fin de vie, le propriétaire de la machine est responsable de sa mise au rebut.

Remettez la machine à une société spécialisée (casse, point de collecte des déchets secondaires, etc.). Vous recevrez une confirmation documentée de la cession pour la mise au rebut.



10. DÉCLARATION DE CONFORMITÉ CE

conformément à : **Directive du conseil n° 2006/42/CE**
Directive du conseil n° 2004/108/CE
Directive du conseil n° 2000/14/CE

A. Nous : Emak spa - via Fermi, 4 - 42011 Bagnolo in Piano (RE) Italy

émettons la déclaration suivante :

B. Équipement mécanique

- nom : Tondeuse ride-on
- modèle : **Oleo-Mac Apache 92 EVO - Apache 92 EVO 4x4**
Efco Tuareg 92 EVO - Tuareg 92 EVO 4x4
- numéro de série : **AC 00001÷99999**

C. Législation à la base de l'évaluation de conformité :

EN ISO 5395-1 - EN ISO 5395-3 - EN ISO 14982

D. L'évaluation de la conformité a été effectuée selon la procédure désignée dans :

- Directive du Conseil n° 2006/42/CE, Article 5
- Directive du Conseil n° 2004/108/CE, Article 7
- Directive du conseil n° 2000/14/CE, Annexe VIII

sous la supervision d'une personne notifiée du LRQA numéro d'enregistrement 0088
71 Fenchurch street
London EC3M 4BS, United Kingdom

E. Type de dispositif de tonte: lame rotative.

Largeur de coupe: **92 cm**

F. Nous confirmons que :

- cet équipement mécanique défini ci-dessous est conforme aux exigences contenues dans les réglementations techniques ci-dessus et qu'il est sûr dans des conditions d'utilisation normales.
- des mesures ont été prises pour assurer la conformité de tous les produits introduits sur marché avec la documentation technique et les exigences contenues dans la réglementation technique.
- le niveau d'émission garantie de puissance acoustique $L_{WA G}$ est 100 dB(A)

Valeurs moyennes mesurées de puissance acoustique selon le moteur utilisé :

Moteur	Niveau mesuré de puissance acoustique L_{WA} [dB(A)]
BRIGGS & STRATTON 18 PS VANGUARD	97
BRIGGS & STRATTON 20 PS VANGUARD	97
BRIGGS & STRATTON 21 HP VANGUARD	98
BRIGGS & STRATTON 23 PS VANGUARD	98

La documentation technique du champ d'application nécessaire à l'annexe VII de la prescription 2006/42/CE et par l'annexe VIII de la prescription 2000/14/CE est conservée par le fabricant aux adresses suivantes.

Bagnolo in Piano (RE) Italy 1.10.2014

 
Fausto Bellamico - President



Emak S.p.A. est dédié au développement et à l'amélioration continus de toutes ses machines. Par conséquent, certaines différences techniques dans la terminologie peuvent apparaître dans ce manuel par rapport au produit réel. Cela ne donne droit à aucune revendication. L'impression, la reproduction, la publication et la traduction (même partielle) ne peuvent être réalisées sans l'autorisation écrite de Emak S.p.A. Le constructeur se réserve le droit de modifier les paramètres techniques du produit, sans avertir au préalable le client.

PREMESSA

Gentile cliente,







Grazie per aver acquistato un trattorino tosaerba da **Emak S.p.A.**, una società riconosciuta nei mercati di tutta l'Europa e del mondo come produttrice di macchine e accessori di alta qualità per la cura dei prati.

Il presente manuale riporta le istruzioni per procedere correttamente nella configurazione, nel funzionamento e nella manutenzione della macchina.

	<i>La preghiamo di studiare bene il presente manuale di istruzioni. Rispetti tutte le istruzioni contenute nel manuale, che non solo la guideranno nel funzionamento della macchina, ma le saranno utili anche per garantirne l'utilizzo ottimale e una lunga durata. Non utilizzi la macchina prima di aver compreso a fondo tutte le istruzioni, le limitazioni e le raccomandazioni riportate nel presente manuale.</i>
	<i>Conservi il presente manuale per future consultazioni. Lo consideri come una parte del trattorino tosaerba che dovrà essere consegnato insieme alla macchina in caso di vendita.</i>

Per eventuali dubbi o chiarimenti, si rivolga senza esitazioni a uno tra i nostri centri di assistenza autorizzati, dotati di tutte le idonee apparecchiature, sparsi in tutta Europa. La metteranno in contatto con consulenti dell'assistenza formati presso la fabbrica e sottoposti a test.

SIMBOLI USATI NEL MANUALE

SIMBOLO	SIGNIFICATO
 	Questi simboli significano " ATTENZIONE " e " AVVERTENZA " e mettono in evidenza fattori che potrebbero danneggiare la macchina e/o causare gravi lesioni all'utilizzatore.
	Questo simbolo indica un'importante istruzione, caratteristica, prassi o questione da seguire o tenere presente quando si procede alla configurazione, all'utilizzo e alla manutenzione della macchina.
	Questo simbolo indica informazioni utili correlate alla macchina o agli accessori.
	Questo simbolo si riferisce all'illustrazione riportata sulla parte anteriore del manuale. È sempre corredato dal numero dell'illustrazione.
	Questo simbolo si riferisce a un altro capitolo di questo manuale o di un altro. Di solito, è corredato dal numero del capitolo a cui si riferisce.

COLLEGAMENTI ALLE LINEE GUIDA

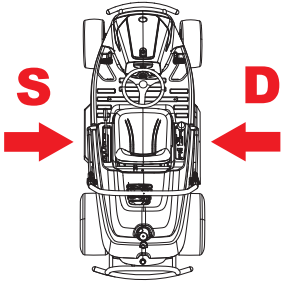
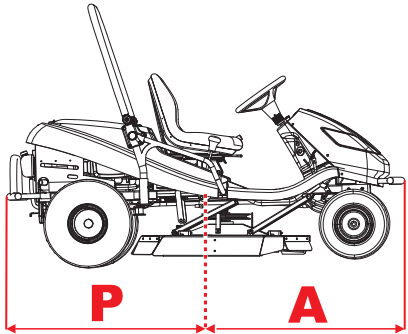
Lati destro e sinistro	Lati anteriore e posteriore
	
S = lato sinistro, D = lato destro	P = lato posteriore, A = lato anteriore

1. DATI TECNICI

1.1 UTILIZZO

Le macchine modello **92 EVO** o **92 EVO 4x4** contrassegnate dal marchio **APACHE** o **TUAREG** sono rasaerba ride-on a doppio asse progettate per il **taglio di prati curati e non curati in piano e in pendenza** fino a un gradiente di **10°(20°)**, su cui non siano presenti oggetti estranei (pietre, rami caduti, ossi, oggetti solidi, ecc.). Può essere utilizzato per tagliare vegetazioni pluriennali, e altre erbacce varie.



Qualsiasi uso di questo trattorino tosaerba, non indicato nel presente manuale o che ecceda il campo d'utilizzo indicato, è ritenuto un uso in violazione dello scopo previsto. L'utilizzatore si assume l'esclusiva responsabilità per ogni uso di tale tipo e il produttore non è responsabile dei danni che ne possano derivare. L'utilizzatore deve inoltre rispettare le condizioni prescritte dal produttore in materia di funzionamento, manutenzione e riparazione di questa macchina, che deve essere utilizzata, sottoposta a manutenzione e riparata esclusivamente da persone che la conoscano approfonditamente e che abbiano ricevuto le relative istruzioni sulla sicurezza.

Possono essere applicati alla macchina esclusivamente accessori approvati dal produttore. L'impiego di accessori non approvati renderà immediatamente nulla la garanzia.

Ricordate che gli accessori possono provocare lesioni se utilizzati in modo improprio o se l'utente non riesce a capire come farli funzionare correttamente. Prestare attenzione in ogni momento durante il loro utilizzo.

1.2 COMPONENTI PRINCIPALI DEL TRATTORINO TOSAERBA

I trattorini tosaerba **92 EVO** o **92 EVO 4x4** sono composti dai seguenti gruppi di base:



1.2

(1) Cofano e vano della batteria

Il cofano è composto da un insieme di coperture di plastica e metallo che contengono il vano della batteria.

(2) Telaio con paraurti

Il telaio e il paraurti sostengono la maggior parte dei componenti principali della macchina.

(3) Asse anteriore e ruote, comprendenti il meccanismo di sterzo*

L'asse anteriore consente di girare le ruote. Le ruote girano con un volante tramite un meccanismo a pettine.

La macchina 92 EVO 4x4 è dotata anche di trazione anteriore. La trazione di tutte le ruote è attivata automaticamente e la trasmissione viene distribuita ai singoli assi a seconda delle attuali condizioni di trazione e della modalità di avanzamento (avanti o retromarcia).

(4) Elemento tagliaerba

L'elemento tagliaerba taglia l'erba. Si trova sotto la macchina. Si compone di una protezione, una piastra principale, portalama e due grosse lame di taglio. L'elemento tagliaerba è azionato dal motore della macchina attraverso una frizione elettromagnetica e una cinghia trapezoidale.

(5) Motore e cambio compresa la trazione posteriore con derivazione

Il motore a benzina a quattro tempi è fissato al telaio nella parte posteriore della macchina. La scatola di trasmissione e la trasmissione idrostatica servono per cambiare marcia durante la guida. La leva di derivazione si trova sulla piastra posteriore della macchina. Serve a innestare e disinnestare l'alimentazione dal cambio alle ruote posteriori.

(6) Telaio pieghevole della macchina

Il telaio pieghevole serve per impedire il ribaltamento della macchina di 180° se, per qualsiasi ragione, dovesse perdere l'equilibrio e ribaltarsi su un lato.

(7) Area del guidatore

Il comodo sedile consente di accedere facilmente a tutti i comandi della macchina. Il sedile utilizzato assicura un funzionamento sicuro e confortevole.



***ATTENZIONE:** La macchina **92 EVO 4x4 non consente** per ragioni costruttive di **scollegare la trasmissione dell'asse anteriore** – il sistema idraulico non è munito di una valvola di bypass, il che limita notevolmente l'opzione di spostare la macchina quando il motore non è in funzione. Durante tale spostamento, l'asse anteriore risulta notevolmente sovraccaricato e potrebbe danneggiarsi. La leva di derivazione su questa macchina viene principalmente utilizzata per scaricare il sistema idrostatico. La macchina non deve essere utilizzata (con il cambio non in folle) se la leva di esclusione è in posizione di disinnesto, altrimenti si rischia di danneggiare le trasmissioni!!

1.3 ETICHETTA DI IDENTIFICAZIONE DEL PRODOTTO E ALTRE ETICHETTE CON I SIMBOLI UTILIZZATI SULLA MACCHINA

1.3.1 ETICHETTA DI IDENTIFICAZIONE DEL PRODOTTO

Ogni trattorino tosaerba è contrassegnato da un'etichetta di identificazione del prodotto, ubicata sotto il sedile. Vi si può accedere sollevando il sedile.

	1.3.1	<ol style="list-style-type: none"> 1. Modello della macchina 2. Modello del motore 3. Anno di fabbricazione 4. Peso 5. Nome e indirizzo del produttore 6. Codici CE utilizzati per valutare la conformità del prodotto 7. Marchio di conformità del prodotto 8. Logo del produttore 9. Livello di rumore garantito ai sensi della normativa 2000/14/CE
		<p><i>Il venditore iscriverà il numero di serie della macchina sulla copertina del presente manuale all'atto della consegna della macchina.</i></p>

1.3.2 ALTRE ETICHETTE E RELATIVO SIGNIFICATO

Sulla macchina sono applicate le etichette e gli adesivi seguenti:



► Etichette sull'elemento tagliaerba:

	1.3.2a		Pericolo		Tenere lontani i piedi
			Strumenti rotanti		Livello di rumore garantito

► **Etichette sulla calotta dietro il sedile:**

 1.3.2b		Pericolo		Non toccare durante il funzionamento		Prima di effettuare qualsiasi pulizia o riparazione, fermate il motore e staccate il filo della candela.
		Non lasciare la macchina durante la guida		Attenzione, proiezione di oggetti		Leggere il manuale
		Non tagliare nei pressi di altre persone		Divieto di persone a bordo		Tagliare in salita e in discesa, ma non trasversalmente
		Tenere a distanza di sicurezza le persone non autorizzate		Max. pendenza operativa		

► **Etichette sul lato posteriore della macchina:**









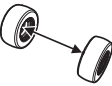

 1.3.2c		Attenzione Superficie incandescente!		Pericolo di ustioni
--	---	--------------------------------------	---	---------------------

► **Etichette sulla leva della direzione di marcia:**

 1.3.2d		Valvola dell'aria
		Controllo automatico di velocità
	0	Controllo automatico di velocità disattivato
	1	Controllo automatico di velocità attivato
		Veloce
		Lento
	F	Avanti
	N	Folle
R	Retromarcia	

	<p>È severamente vietato rimuovere o danneggiare etichette e simboli applicati all'accessorio. Se risultano danneggiati o illeggibili, si rivolga al rivenditore o al produttore per ottenerne la sostituzione.</p>
---	--

1.4 PARAMETRI TECNICI

PARAMETRI DI BASE		UNITÀ	92 EVO	92 EVO 4x4
	Dimensioni della macchina (lunghezza x profondità x altezza)	[mm]	2310 x 1010 x 1510	2310 x 1050 x 1510
	carreggiata	Avanti	814	814
		Retro	780	790
	Peso della macchina	[kg]	317	350
	Marcia avanti / retromarcia	[km/h]	0-8,5 / 0-4,5	0-9 / 0-5
	Altezza di taglio	[mm]	50-100	
	Larghezza di taglio	[mm]	920	
	Dimensioni delle ruote	Avanti	16x6,5-8	16x6,5-8
		Retro	20x10,0-8	20x10,0-8
	Capacità del serbatoio del carburante	[l]	12	
	Tipo di carburante	---	Benzina senza piombo 95 Ottani	
	Livello di emissione di potenza acustica garantito L_{WA}	[dB]	<100	
	Livello di pressione acustica sul luogo di utilizzo L_{pAd} secondo EN ISO 11201	[dB]	<100	
	Tipo di batteria	---	12V 24aH	12V 32aH

* - Per conoscere i valori esatti, consultare la tabella nella pagina successiva.

Motore	Giri ±100 (min ⁻¹)	Livello di di pressione acustica sul luogo di utilizzo L _{pAd} (dB) secondo EN ISO 5395-1 EN ISO 5395-3 EN ISO 11201	Valore aggregato delle vibrazioni (m.s ⁻²) secondo EN ISO 5395-1 - EN ISO 5395-3	
			sedile	volante
BS18	3000	88,4	0,23	2,38
			vibrazioni totali a _v secondo EN 1032	vibrazioni trasferite al braccio a _{hiv} secondo EN 1033
BS21	3000	82+2	0,7+0,3	2,7+1,3
BS23	3000	87+4	1,5+0,6	<2,5

2. SICUREZZA SUL LAVORO

I modelli di trattorino tosaerba **92 EVO** e **92 EVO 4x4** a marchio **APACHE** o **TUAREG** sono fabbricati ai sensi delle norme sulla sicurezza vigenti in Europa. Il produttore della macchina lo conferma nella **Dichiarazione di conformità**, riportata al fondo del presente manuale d'uso (📖 10).

Se questa macchina viene utilizzata correttamente e secondo le indicazioni del presente manuale, è **estremamente sicura**.



Se l'utilizzatore non rispetta la sicurezza sul lavoro e non tiene conto delle avvertenze riportate nel presente manuale, il trattorino tosaerba può recidere mani e piedi o perfino lanciare violentemente oggetti, provocando gravi lesioni personali o morte, danni o distruzione della macchina o di alcune sue parti o accessori.

2.1 ISTRUZIONI SULLA SICUREZZA

L'utilizzatore ha la responsabilità principale della sua sicurezza personale e della sicurezza delle altre persone durante il funzionamento del trattorino tosaerba. Il produttore della macchina non ha alcuna responsabilità nel caso di lesioni personali, danni alla macchina o all'ambiente causati dall'utilizzo e dal funzionamento che non tengano conto di tutte le istruzioni di sicurezza fornite nel presente manuale.

2.1.1 ISTRUZIONI GENERALI SULLA SICUREZZA

- ! Questa macchina deve essere azionata esclusivamente da persone che abbiano compiuto 18 anni e che conoscano approfonditamente il presente manuale per l'utente.
- ! L'utilizzatore della macchina è responsabile della sicurezza delle persone presenti nell'area operativa della macchina.
- ! È vietato eseguire qualsiasi modifica tecnica. Le modifiche non autorizzate possono determinare condizioni di lavoro pericolose e rendono nulla la garanzia.
- ! Rispettare tutte le normative per la sicurezza antincendio (📖 2.4).
- ! Non rimuovere dalla macchina gli adesivi e le etichette sulla sicurezza.
- ! Non andare vicino o sotto la macchina, se è stata sollevata e non è sufficientemente stabile rispetto alle cadute o al ribaltamento.
- ! Arrestare sempre l'elemento tagliaerba e il motore della falciatrice e togliere la chiave dall'accensione:
 - ▶ quando si pulisce la macchina
 - ▶ quando si toglie erba accumulata dall'elemento tagliaerba
 - ▶ dopo aver guidato sopra un oggetto estraneo e si controllano eventuali danni alla macchina o si procede alla riparazione
 - ▶ quando la macchina vibra eccessivamente ed è necessario controllare la causa delle vibrazioni
 - ▶ quando si ripara il motore o altre parti mobili (scollegare anche il cavo di accensione)

2.1.2 PRIMA DI UTILIZZARE LA MACCHINA

- ! Non utilizzare il trattorino tosaerba in presenza di danni o in assenza di apparecchiature di sicurezza. Tutte le coperture di protezione e gli elementi di sicurezza devono essere costantemente nella rispettiva sede. Non si devono rimuovere, né disattivare dispositivi di sicurezza. Occorre ispezionarli regolarmente per verificarne il funzionamento corretto.
- ! Non utilizzare la macchina sotto l'influenza di alcol, farmaci o narcotici.
- ! Non lavorare con la macchina se soggetti a vertigini o svenimenti, oppure in caso di altro tipo di debolezza o incapacità di concentrazione.
- ! Prima di azionare la macchina, occorre conoscere approfonditamente tutti i comandi ed essere in grado di gestirne il funzionamento in modo che, se occorre, sarà possibile arrestare immediatamente la macchina o spegnerne il motore.
- ! Non modificare le impostazioni del regolatore o del limitatore di velocità del motore.

- ! Prima di lavorare con la macchina, occorre liberare la superficie della falciatrice da ogni materiale (pietre, legno, fili, ossi, rami caduti e altri oggetti estranei) che la macchina potrebbe scagliare durante il funzionamento.
- ! Correggere ogni problema prima di ogni ulteriore utilizzo. Prima di iniziare a lavorare, controllare la tensione delle cinghie, l'affilatezza delle lame di taglio e la pulizia dell'area interna all'elemento tagliaerba.

2.1.3 DURANTE L'UTILIZZO DELLA MACCHINA

- ! Siccome questa macchina è destinata a tagliare l'erba su aree non curate dove l'operatore potrebbe non avere sempre la totale visibilità e conoscenza della zona di falciatura (fossi o buche), la macchina è dotata di un telaio pieghevole.
- ! La macchina non deve essere utilizzata per lavorare su pendenze con un gradiente superiore a **10° (17%)**, e quando si utilizza la trazione **4x4** su pendii con un gradiente superiore a **20° (32%)**.
- ! È vietato il trasporto di altre persone, animali od oggetti sulla macchina. È consentito il trasporto di oggetti esclusivamente su un rimorchio approvato dal produttore della macchina.
- ! Togliere sempre la chiave d'accensione, anche se si lascia incustodita la macchina per breve tempo.
- ! Se si guida la macchina al di fuori dell'area da sottoporre a taglio, disinnestare sempre l'elemento tagliaerba e sollevarlo in posizione di trasporto.
- ! Non lavorare nei pressi di discariche, buche o sponde di fiume. Se una ruota si avvicina troppo all'orlo di una buca o di un fossato, il trattorino tosaerba potrebbe ribaltarsi improvvisamente.
- ! Durante il lavoro, tenersi a distanza da supporti in cemento, ceppi d'albero e cordoli in pietra di giardini e strade. Potrebbero venire a contatto con le lame e danneggiare l'elemento tagliaerba e il meccanismo della macchina.
- ! Se si urta un oggetto solido, occorre arrestare la macchina, spegnere l'elemento tagliaerba e il motore e, quindi controllare l'intera macchina, in particolare meccanismo di sterzo. Se occorre, riparare eventuali danni, prima di riavviare la macchina.
- ! Ove possibile, evitare di lavorare con la macchina sull'erba umida. La ridotta aderenza potrebbe causare slittamenti.
- ! Evitare gli ostacoli (ad esempio, improvvisi modifiche della pendenza, fossati, ecc.) che potrebbero causare il ribaltamento della macchina.
- ! Se l'elemento tagliaerba è disinnestato, il relativo meccanismo deve essere sempre in posizione di trasporto.
- ! Non cercare di mantenere la stabilità della macchina, mettendo un piede sul terreno.
- ! Utilizzare la macchina esclusivamente alla luce diurna o con l'ausilio di illuminazione artificiale adeguata.
- ! Non guidare la macchina su strade pubbliche.
- ! Quando si aziona la macchina, non indossare abbigliamento largo o calzoncini; indossare scarpe solide e chiuse da lavoro. Non azionare mai la macchina a piedi nudi o con sandali.
- ! Non lasciare il motore in funzione in spazi chiusi. I gas di scarico contengono sostanze tossiche inodori e tuttavia mortali.
- ! Non porre le mani o i piedi sotto la copertura dell'elemento tagliaerba. Non avvicinare mai alcuna parte del corpo a parti rotanti o mobili della macchina.
- ! Non avviare il motore senza il tubo di scarico.
- ! Il rumore prodotto durante la falciatura non supera generalmente i valori massimi di pressione e potenza acustica indicati nel presente manuale (■ ■ 1.4). Tuttavia, in alcune circostanze, a causa delle caratteristiche del terreno, il livello di rumore potrebbe superare leggermente i livelli specificati.
- ! Durante l'azionamento della macchina, il produttore consiglia di indossare dispositivi di protezione dell'udito. Le sollecitazioni agli organi dell'udito causati da elevati livelli di volume o gli effetti a lungo termine del rumore potrebbero danneggiare l'udito in modo permanente.

- ! Prestare sempre tutta l'attenzione alla guida e alle altre attività implicite nell'utilizzo della macchina. La perdita di controllo sulla macchina, nella maggior parte dei casi, è dovuta a:
 - ▶ Perdita di aderenza.
 - ▶ Marcia troppo veloce; mancato adeguamento della velocità alle condizioni e alle caratteristiche del terreno.
 - ▶ Uso improvviso dei freni che può causare il blocco delle ruote.
 - ▶ Utilizzo della macchina per scopi diversi da quelli previsti.

2.1.4 DOPO IL LAVORO CON LA MACCHINA

- ! Mantenere sempre la macchina in modo tale che i relativi accessori siano puliti e in perfette condizioni operative.
- ! Le lame rotanti sono affilate e possono causare lesioni. Quando si manipolano le lame, avvolgerle con del materiale coprente o indossare guanti protettivi.
- ! Controllare regolarmente i dadi e i bulloni che trattengono le lame e accertarsi che siano serrati al livello di torsione corretto (📖 6.3.6).
- ! Prestare una particolare attenzione ai dadi autobloccanti. Se si rimuove più di una volta un dado, la sua capacità autobloccante risulta pregiudicata e sarà necessario sostituirlo con uno nuovo.
- ! Controllare regolarmente i componenti e, se necessario, sostituirli secondo i consigli del produttore.

2.2 ISTRUZIONI DI SICUREZZA PER IL LAVORO SU PENDENZE

La causa principale di incidenti, perdita di controllo e ribaltamento della macchina è costituita dalle pendenze, che possono determinare gravi infortuni o morte. Usare la massima prudenza quando si effettua il taglio su pendenze. Non si deve effettuare il taglio su pendenze se non si è sicuri di saperlo o poterlo fare.

- ! I trattorini tosaerba possono essere utilizzati su pendenze con un gradiente massimo di **10° (17%)** e, quando viene utilizzata una trazione **4x4**, sulle pendenze con un gradiente massimo di **20°(32%)** e solo verso l'alto o verso il basso. Per ulteriori informazioni, 📖 5.5.4.
- ! Occorre usare un'estrema prudenza nell'effettuare le curve. Sterzare con la macchina in pendenza solo se assolutamente necessario.
- ! Fare attenzione alle buche, alle radici e al terreno ineguale. Il terreno ineguale può causare il ribaltamento della macchina. L'erba alta può nascondere ostacoli pericolosi. Pertanto, occorre prima rimuovere gli ostacoli dalla superficie di taglio.
- ! Selezionare una velocità che non richieda l'arresto su una pendenza.
- ! Prestare la massima attenzione quando si attaccano gli accessori. Tali parti possono ridurre la stabilità della macchina.
- ! Nelle pendenze, procedere sempre in modo lento e uniforme. Non cambiare improvvisamente velocità o direzione.
- ! Nelle pendenze, evitare le partenze o gli arresti. Se le ruote perdono aderenza, disinserire l'alimentazione delle lame e guidare lentamente in discesa nella pendenza.
- ! Nelle pendenze, accelerare molto gradualmente e con la massima attenzione, per evitare sbandate della macchina. Prima di una pendenza, ridurre sempre la velocità del motore. In particolare durante la marcia verso il basso, ridurre la velocità al minimo per avvalersi dell'effetto frenante della trasmissione. Tale effetto frenante è notevolmente superiore sulla macchina 92 EVO 4x4.

2.3 SICUREZZA DEI BAMBINI

Se l'operatore del trattorino tosaerba non vigila attentamente per l'eventuale presenza di bambini, si possono verificare incidenti tragici. Il movimento del trattorino tosaerba attrae l'attenzione dei bambini. Non bisogna mai presupporre che i bambini restino dove sono stati visti l'ultima volta.

- ! Non lasciare mai bambini senza sorveglianza nelle aree sottoposte a taglio.
- ! Occorre essere vigili e pronti ad arrestare la macchina in caso di emergenza.
- ! Prima e durante la retromarcia, guardare dietro e sul terreno.

- ! Non trasportare mai bambini. Potrebbero cadere e subire gravi lesioni o interferire in modo pericoloso con i comandi del trattorino tosaerba. Non permettere mai ai bambini di manovrare la macchina.
- ! Prestare estrema attenzione nelle aree caratterizzate da limitata visibilità (vicino ad alberi, siepi, pareti, ecc.).

2.4 SICUREZZA ANTINCENDIO

Durante la guida del trattorino tosaerba devono essere **rispettate** tutte le **norme di sicurezza sul lavoro e antincendio** che riguardano tale tipo di macchine.

- ! Rimuovere regolarmente i materiali infiammabili (erba secca, foglie, ecc.) dall'area dello scarico del motore, della batteria e in altri punti dove potrebbero entrare in contatto con benzina od olio, accendersi e incendiare la macchina.
- ! Attendere che il motore del trattorino tosaerba si raffreddi prima di depositarlo in uno spazio chiuso.
- ! Utilizzare la massima prudenza quando si lavora con benzina, olio e altre sostanze infiammabili. Si tratta di materiali facilmente infiammabili, i cui fumi possono provocare esplosioni. Non fumare durante il lavoro. Non svitare mai il tappo del carburante e non aggiungere carburante mentre il motore è in funzione o ancora caldo, né quando la macchina si trova in spazi chiusi.
- ! Prima dell'uso, controllare il livello del carburante; non riempire il serbatoio completamente. Il calore del motore, il sole e l'espandibilità del carburante potrebbero determinare un traboccamento e, conseguentemente, un incendio.
- ! Per lo stoccaggio di sostanze infiammabili, utilizzare esclusivamente contenitori approvati. Non depositare mai la macchina o il contenitore del serbatoio nei pressi di qualsiasi fonte di calore.
- ! Prestare estrema attenzione quando si manipola la batteria. I gas della batteria esplodono con facilità. Non fumare e non usare fiamme libere quando si manipola la batteria; tali comportamenti potrebbero provocare gravi lesioni.

3. PREPARAZIONE DELLA MACCHINA PER IL FUNZIONAMENTO

3.1 RIMOZIONE DELL'IMBALLO E ISPEZIONE DEL CONTENUTO

Il trattorino tosaerba è fornito in un imballo di trasporto con cassa. Alcune parti della macchina sono state smontate per il trasporto presso la fabbrica e devono essere installate prima del funzionamento. La macchina viene tolta dall'imballo e predisposta per il funzionamento dal rivenditore nell'ambito del servizio prevendita.

	<p><i>Dopo la consegna, controlli immediatamente l'eventuale presenza di danni alla macchina imballata. In caso positivo, informarne il vettore. Se non si effettua nei tempi prescritti il reclamo, non potrà essere preso in considerazione.</i></p> <p><i>Controlli che la macchina corrisponda al modello ordinato. Se il modello non coincide, non disimballi la macchina e avverti immediatamente il fornitore.</i></p>
---	---

 3.1	<ol style="list-style-type: none">1. Imballo di trasporto con cassa2. Sedile3. Telaio pieghevole4. Volante5. Documentazione (ubicata sotto il cofano)
---	---



Utilizzando un utensile adatto (es. un palanchino o un martello, ecc.) rimuovere la cassa (1) e l'imballaggio sulla macchina.

Ispezionare visivamente la macchina e gli assemblaggi per gli eventuali danni che possono essersi verificati durante il trasporto. Disimballare anche tutti i componenti smontati e controllarli.



La confezione base comprende:

- ▶ Trattorino tosaerba
- ▶ Sedile (2)
- ▶ Telaio pieghevole piegato (3)
- ▶ Volante (4)
- ▶ Documentazione (5) (elenco della confezione, manuale per l'utente relativo al trattorino tosaerba, manuale del motore, manuale della batteria e libretto di manutenzione)

3.2 SMALTIMENTO DELL'IMBALLAGGIO

	<p><i>Dopo aver rimosso l'imballo dalla macchina, smaltisca nel modo corretto e ricicli il materiale di imballaggio. Osservi le norme sullo smaltimento dei rifiuti vigenti nel paese di utilizzo.</i></p>	
	<p><i>Lo smaltimento può essere affidato a una ditta specializzata.</i></p>	

3.3 MONTAGGIO DELLE UNITÀ IMBALLATE

	<p><i>Trattandosi di un'operazione tecnica, il rivenditore predisporrà il trattorino tosaerba per il funzionamento (in base alle seguenti istruzioni).</i></p>
	<p><i>Prima di iniziare l'installazione, rimuova tutto il materiale di copertura, protettivo e di fissaggio.</i></p>

a) Installare le molle del sedile:

- ▶ Ribaltare il sedile.
- ▶ Svitare i bulloni di fissaggio della molla del sedile sotto la staffa. Quindi installare le molle in modo che si trovino al di sopra della staffa.
- ▶ Fissare la distanza adeguata del sedile dal volante premendo la leva di posizionamento del sedile che fa parte del sedile stesso.



3.3a



Non sedersi sul sedile in nessun caso prima di aver installato le molle del sedile in condizione di funzionamento! Potrebbe verificarsi una collisione con il cofano con conseguente danneggiamento.

b) Installare il volante:

- ▶ Utilizzando un martello e un'asta adeguati, estrarre il piolo (2) inserito nel foro dell'asta (1).
- ▶ Il volante può essere fissato in due posizioni di altezza, che vengono regolate da due fori nell'asta del volante. Selezionare la posizione ottimale del volante, fissarlo all'asta (1) e ruotarlo in modo che i fori nel volante e nell'asta siano allineati.
- ▶ Reinserire il piolo nel foro e batterlo con un martello.



3.3b

c) Regolare il telaio pieghevole sulla posizione adatta:

- ▶ Utilizzando le leve di accoppiamento rapido, regolare il telaio pieghevole sulla posizione verticale.



3.3c

d) Collegare la batteria:

- ▶ Aprire il vano nel cofano e allentare i bulloni sui terminali del polo della batteria.
- ▶ **Filo nero** Applicare al polo positivo (+) della batteria e fissare in posizione con il bullone.
- ▶ **Filo marrone** Applicare al polo negativo (-) della batteria e fissare in posizione con il bullone.



3.3d



*Se si collegano in modo inverso i cavi, la macchina potrebbe esserne danneggiata.
Quando si scollega la batteria, scollegare sempre per primo il terminale negativo (-).
Quando si installa, si utilizza e si esegue la manutenzione sulla macchina, procedere secondo le istruzioni descritte nel manuale della batteria. Nello stesso tempo, attenersi a tutte le istruzioni di sicurezza del manuale.*

Ora predisporre la macchina per il primo avvio secondo quanto riportato nel capitolo a seguire.

3.4 ISPEZIONI PRIMA DELL'AVVIO

Trattandosi di un'operazione tecnica, il rivenditore predisporrà il trattorino tosaerba per il funzionamento (in base alle istruzioni del produttore).

3.4.1 CONTROLLO DELL'OLIO DEL MOTORE

Prima di controllare l'olio, il trattore deve essere posto orizzontalmente. Il tappo di riempimento dell'olio è ubicato sulle coperture del motore sul lato posteriore della macchina. Svitare l'astina, pulirla, reinserirla e riavvitarla. Quindi, svitarla di nuovo e leggere il livello dell'olio.

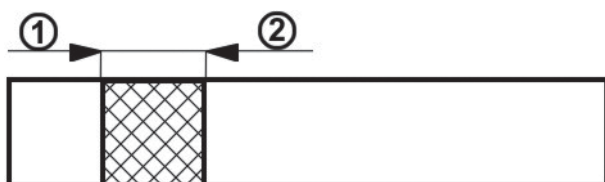

Livello dell'olio sull'astina:

- (1) - (AGGIUNGERE) basso livello dell'olio
- (2) - (PIENO) massimo livello dell'olio

Il livello dell'olio deve trovarsi tra i due segni presenti sull'astina. In caso contrario, aggiungere olio motore fino a raggiungere il segno "FULL" (PIENO). Il tipo di olio viene indicato in un manuale a parte dal produttore del motore.



È necessario controllare il livello dell'olio prima di ogni sessione di lavoro.

3.4.2 ISPEZIONE DELLA BATTERIA

Controllare il livello di carica della batteria secondo le indicazioni del manuale fornito dal produttore.

3.4.3 RIEMPIMENTO DEL SERBATOIO DEL CARBURANTE

Per motivi di sicurezza, il trattorino tosaerba viene trasportato senza carburante e, prima dell'avvio iniziale, occorrerà rifornire il serbatoio. Il serbatoio del carburante si trova sul retro della macchina e ha una capacità di **12 litri** di carburante.



*Utilizzare solo carburante con il numero di ottani indicati nel manuale del motore, es. benzina senza piombo **95 OTTANI**. La garanzia non copre i difetti causati da carburante non adatto!*

Riempire il serbatoio solo a motore spento e freddo. Effettuare il rifornimento del serbatoio in un'area ben ventilata.

Quando si manipola il carburante, non mangiare, fumare o usare fiamme libere.

Per riempire il serbatoio, utilizzare un imbuto adatto per l'uso con carburante.

Fare attenzione a non versare carburante durante il riempimento del serbatoio. Il carburante versato è facilmente infiammabile. Se fuoriesce carburante, pulire accuratamente fino a quando sarà asciutto.

Stoccare il carburante fuori dalla portata dei bambini.

Processo di rifornimento:

- ▶ Togliere il tappo del serbatoio del carburante. Aprirlo con lentezza, poiché il serbatoio potrebbero contenere vapori di benzina sotto pressione.
- ▶ Inserire l'imbuto nella bocchetta di rifornimento e versare il carburante da una tanica.
- ▶ Dopo aver riempito il serbatoio, asciugare sempre completamente il tappo e l'area circostante. È opportuno controllare le linee del livello di carburante.



3.4.4 CONTROLLO DELLA PRESSIONE DEI PNEUMATICI

Prima di usare la macchina, controllare la pressione dei pneumatici.

La pressione dell'aria dei pneumatici **anteriori** deve essere di **150 kPa**.

La pressione dell'aria dei pneumatici **posteriori** deve essere di **80 kPa**.

La differenza tra uno pneumatico e l'altro può variare nella misura di **± 10 kPa**.

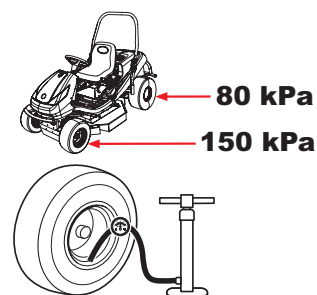

Non superare la massima pressione contrassegnata sui pneumatici utilizzati.

3.4.5 CONTROLLO DEL LIVELLO DELL'OLIO NEL CIRCUITO IDRAULICO (SI APPLICA AL MODELLO 92 EVO 4X4)

La macchina viene fornita con un circuito idraulico spurgato e con un serbatoio di compensazione riempito con la quantità prescritta di olio. Durante il trasporto si può verificare l'abbassamento del livello dell'olio nel serbatoio.

Il serbatoio di compensazione si trova nella parte posteriore della macchina, sotto il coperchio del motore.

- ▶ Controllare se il livello dell'olio si trova tra le due tacche sull'astina del tappo di chiusura ed eventualmente rabboccare la quantità necessaria dell'olio prescritto.
- ▶ Asciugare l'area intorno al tappo del serbatoio e il tappo stesso. Pulire regolarmente anche il serbatoio poiché le eventuali impurità nell'olio riducono la durata del filtro dell'olio e possono causare un malfunzionamento.

Lo spurgo completo del sistema viene raggiunto durante le prime due ore di funzionamento della macchina - si raccomanda di "rodare" la macchina con un carico moderato per 1-2 ore.

3.4.6 CONTROLLO DI TENUTA DEL CIRCUITO IDRAULICO

Controllare visivamente il circuito idraulico, in particolare nei punti di collegamento dei raccordi alle trasmissioni, per verificare che non vi siano perdite di olio. Se si rilevano delle perdite, informare la propria officina autorizzata.

3.5 RIMOZIONE DELLA MACCHINA DAL PALLET

- ▶ Predisporre due scivoli d'accesso e collocarli accanto al pallet in modo tale che le ruote della macchina possano salirvi sopra. Se si rimuove la macchina dal pallet senza scivoli d'accesso, sussiste il **pericolo di danneggiare la parte inferiore della macchina**, in particolare l'elemento tagliaerba!
- ▶ Sollevare l'elemento tagliaerba nella posizione di trasporto tirando la leva di sollevamento dell'elemento tagliaerba (📖 4.2.1 (10)).
- ▶ Spostare la leva dell'acceleratore dalla posizione 🏎️ a circa metà corsa (📖 4.2.1 (5)).
- ▶ Tirare la leva dell'aria (📖 4.2.1 (6)).
- ▶ Impostare la leva di derivazione alla posizione "1" (📖 4.2.1 (11)).
- ▶ Avviare la macchina girando la chiave in posizione (📖 4.2.1(1)) e guidare lentamente la macchina via dal pallet. 🔑

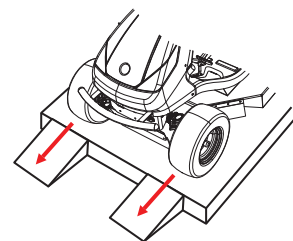

Ulteriori dettagli sull'avvio e l'arresto sono forniti in 📖 5.2 e 📖 5.3.

4. USO DELLA MACCHINA

4.1 DISPOSIZIONE DEI COMANDI







4.1

- (1) Interruttore principale
- (2) Disattivazione del disinnesto dell'elemento di taglio per l'inversione
- (3) Indicatore folle innestata
- (4) Contatore delle ore del motore
- (5) Interruttore di innesto dell'elemento tagliaerba
- (6) Indicatore di innesto e arresto dell'elemento tagliaerba
- (7) Leva del freno di stazionamento
- (8) Freno a pedale
- (9) Pedale di bloccaggio del differenziale
- (10) Leva di regolazione del sollevamento dell'elemento tagliaerba
- (11) Leva dell'acceleratore
- (12) Leva di disinnesto del regolatore di velocità
- (13) Leva di avanzamento
- (14) Valvola dell'aria
- (15) Leva di bypass
- (16) Leve di controllo del telaio di inclinazione

4.2 DESCRIZIONE E FUNZIONI DEI COMANDI

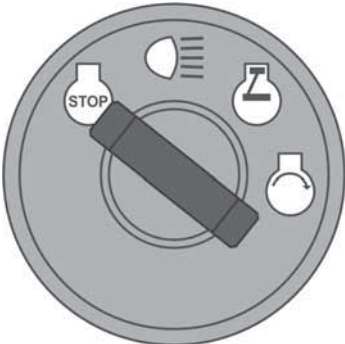
(1) INTERRUTTORE PRINCIPALE

Serve per accendere / spegnere il motore. Presenta le 4 posizioni seguenti:

		Accensione spenta / spegnere l'accensione
		Accensione / spegnimento dei fari del cofano
		Accensione attiva, il motore è in funzione.
		Avvio del motore – posizione di avvio

(2) DISATTIVAZIONE DEL DISINNESTO DELL'ELEMENTO DI TAGLIO PER L'INVERSIONE

L'interruttore **R** serve per disattivare il disinnesto dell'elemento di taglio automatico durante l'inversione (5.5.1).

	L'interruttore deve essere premuto quando l'elemento di taglio è già stato automaticamente disinnestato ma le lame non hanno ancora smesso di ruotare (circa 4 secondi) o quando l'elemento di taglio viene avviato subito prima di premere il pedale di retromarcia. Successivamente, con ogni cambio della direzione di marcia da indietro ad avanti, il disinnesto dell'elemento di taglio viene nuovamente riattivato.
---	--

(3) INDICATORE FOLLE INNESTATA

La spia dell'indicatore serve a indicare che la leva di avanzamento è in folle.

	Non illuminata - la leva di avanzamento è in posizione F (avanti) o R (indietro)
	Illuminata di verde - la leva di avanzamento è in posizione N (folle)

(4) INDICATORE DELLE ORE DEL MOTORE

L'indicatore delle ore del motore visualizza in modo implicito il numero totale di ore del motore. Premendo il pulsante Modalità è possibile passare gradualmente tra le seguenti funzioni di manutenzione:

TMR 1 - contatore dei singoli giri. Il valore viene azzerato tenendo premuto il pulsante Modalità per 6 secondi.

OIL CHG - cambio dell'olio. La funzione ha due intervalli di cambio dell'olio. Il primo avviene dopo 5 ore (cambio dell'olio a seguito del rodaggio del motore) e compare soltanto una volta. Il secondo avviene dopo 25 ore (cambio dell'olio standard).

AIRFILTER SVC - pulizia o cambio del filtro dell'aria. L'intervallo è impostato su 50 ore.

Due ore prima dello scadere dell'intervallo impostato il display mostrerà un messaggio della durata di 10 secondi.

A seguito dello scadere dell'intervallo, il display visualizzerà il messaggio **ADESSO**.

È possibile azzerare uno qualsiasi dei suddetti allarmi tenendo premuto il pulsante Modalità per 6 secondi.

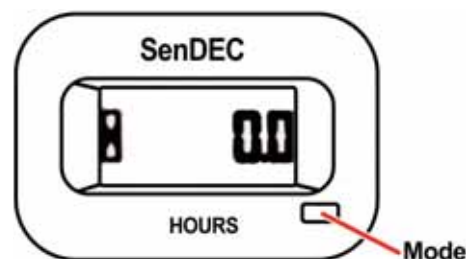



L'eventuale modifica non autorizzata dell'indicatore renderà nulla la garanzia - il raccordo delle ore motore è munito di una tenuta anti-manomissione.

Se il contatore si guasta, occorre contattare immediatamente il centro d'assistenza di fiducia.

(5) INTERRUPTORE DI ATTIVAZIONE DELL'ELEMENTO TAGLIAERBA

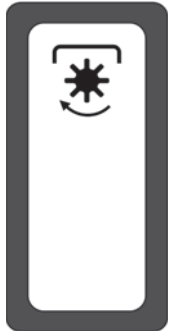
Premendo la parte con il simbolo si innesta l'elemento di taglio. Premendo la parte senza il simbolo si disinnesta l'elemento di taglio.

		DISATTIVATO	Disattivazione dell'elemento tagliaerba / l'elemento tagliaerba è disattivato.
		ATTIVATO	Attivazione dell'elemento tagliaerba

(6) INDICATORE DI INNESTO E ARRESTO DELL'ELEMENTO TAGLIAERBA

Questo indicatore segnala l'accensione e l'arresto dell'elemento tagliaerba.

	La spia è accesa	L'elemento tagliaerba è attivato
	Lampeggiante	L'elemento tagliaerba è disattivato, ma le lame stanno ancora ruotando (l'indicatore lampeggia per circa 10 secondi)

(7) LEVA DEL FRENO DI STAZIONAMENTO

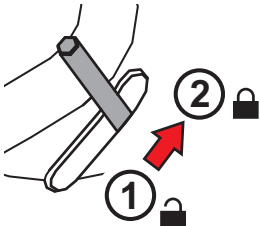

	<p>La leva del freno di stazionamento presenta due posizioni. Nella posizione (1) il freno è inattivo. Quando viene spostato alla posizione (2) mentre il freno a pedale è premuto, si innesta il freno di stazionamento.</p> <p>La pressione del freno a pedale disinnesta il freno di stazionamento, rilasciando automaticamente la leva e spostandola nella posizione (1).</p>
---	--

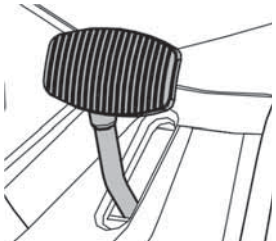
(8) FRENO A PEDALE

	<p>Se si preme sul freno a pedale, il trattorino tosaerba rallenta.</p> <p>Non usare mai il freno insieme alla funzione di direzione di marcia - sussiste il pericolo di danneggiare la trasmissione!</p>
---	---

(9) PEDALE DI BLOCCAGGIO DEL DIFFERENZIALE

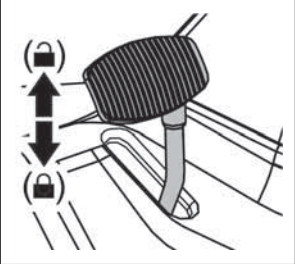
Il pedale si utilizza solo se necessario e se si guida direttamente in avanti. Presenta due posizioni:

	<p>La pressione del pedale innesta il blocco. Il rilascio del pedale disinnesta automaticamente il blocco</p>
	<p>Utilizzare il blocco soltanto se si guida direttamente in avanti e solo se necessario (perdita di trazione). Non utilizzare mai il bloccaggio del differenziale quando si cambia la direzione di marcia. Altrimenti la trasmissione potrebbe subire gravi danni!</p>



(10) LEVA DI REGOLAZIONE DEL SOLLEVAMENTO DELL'ELEMENTO TAGLIAERBA

La leva serve per regolare l'altezza di sollevamento dell'elemento tagliaerba rispetto al terreno.

	<p>La leva presenta 4 posizioni di lavoro (50 - 60 - 75 - 100 mm), dove l'altezza di taglio corrispondente è compresa tra 5 - 10 cm. L'altezza dell'erba risultante dopo il taglio è direttamente proporzionale al numero di posizione della leva.</p> <p>È inoltre presente 1 posizione di trasporto, che si trova a circa 120 mm al di sopra del terreno. Se la leva è impostata sulla posizione di trasporto non è possibile attivare l'elemento tagliaerba siccome un interruttore di sicurezza è integrato in questa posizione.</p>
	<p>Quando si guida la macchina senza tagliare, la leva deve essere impostata sulla posizione di trasporto!</p>
	<p>È possibile migliorare la funzione di pacciamе utilizzando un accessorio speciale, il cosiddetto «kit di pacciamе», che viene fornito separatamente come accessorio speciale per il taglio di prati curati.</p>

(11) LEVA DELL'ACCELERATORE

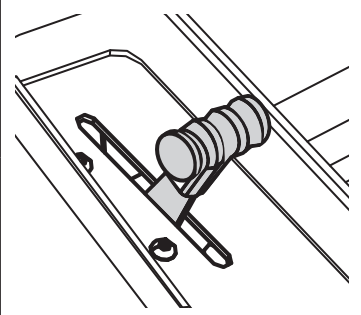
Serve per regolare la velocità del motore. Presenta le tre posizioni seguenti:

		MAX	Velocità massima del motore
		MIN	Velocità minima del motore (inattivo)

(12) LEVA DI DISINNESTO DEL CONTROLLO VELOCITÀ DI CROCIERA

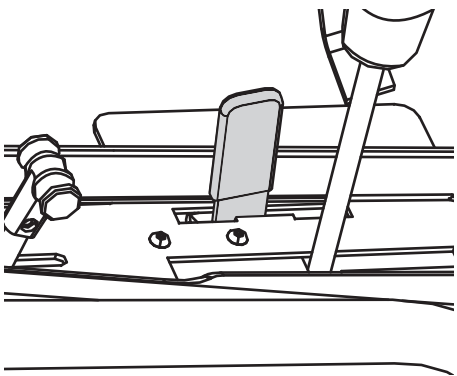

Questa leva disinnesta la funzione di controllo della velocità di crociera meccanica, pertanto è possibile viaggiare con la macchina in maniera molto precisa a una bassa velocità.

Non disinnestare il controllo della velocità di crociera quando si viaggia a una velocità elevata!

	0	Il controllo della velocità di crociera è disinnestato
	1	Il controllo della velocità di crociera è innestato

(13) LEVA DELLA DIREZIONE DI MARCIA

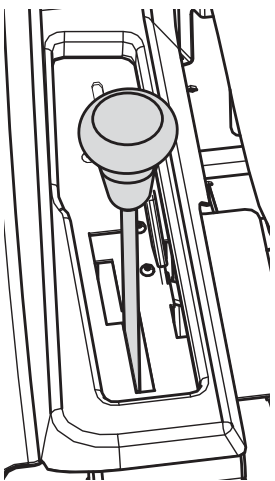
Controlla le ruote di trazione e regola la velocità della macchina in entrambe le direzioni. Nell'impostazione di base è munita di una funzione di controllo della velocità meccanica, che viene disattivata automaticamente premendo il freno a pedale.

	F	Marcia in avanti	Lo spostamento della leva più vicino alla lettera F corrisponde a una velocità superiore e vice versa
	N	Folle	La macchina è ferma
	R	Retromarcia	Lo spostamento della leva più vicino alla lettera R corrisponde a una velocità superiore e vice versa
	Un cambiamento di direzione in avanti/indietro è possibile solo dopo l'arresto della macchina. Se si preme sul pedale del freno, la leva del cambio passa automaticamente alla posizione «N».		

(14) ARIA

Per l'avvio a freddo del motore:

		ARIA	Avvio a freddo del motore
---	---	-------------	---------------------------

(15) LEVA DI ESCLUSIONE – MOVIMENTO LIBERO DELLE RUOTE POSTERIORI

La leva di esclusione serve per interrompere la potenza alle ruote posteriori in modo che la macchina possa essere spinta o tirata senza motore. La leva si trova sul lato posteriore della macchina e presenta le seguenti due posizioni:

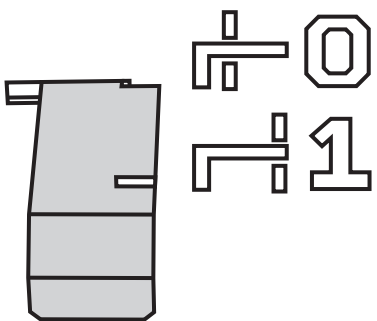
	Posizione	Ruota di trasmissione posteriore	Uso
	(0)	DISINSERITA	La leva è estesa - per spingere la macchina
	(1)	INSERITA	La leva è inserita - per guidare la macchina



ATTENZIONE! Sulla macchina **92 EVO 4x4**, la leva viene utilizzata principalmente per spurgare il sistema idrostatico. A causa della complessità degli interventi sulle apparecchiature, si prega di rivolgersi a un centro di assistenza specializzato per l'esecuzione di questa procedura.

La macchina non deve essere utilizzata (con il cambio non in folle) se la leva di esclusione è in posizione di disinnesto - **si rischia di danneggiare le trasmissioni!**

(16) LEVE DI CONTROLLO DEL TELAIO DI INCLINAZIONE

Il telaio pieghevole serve per impedire il ribaltamento della macchina di 180° se, per qualsiasi ragione, dovesse perdere l'equilibrio e ribaltarsi su un lato. Il telaio protettivo non deve essere utilizzato come funzione di sicurezza /protezione dell'operatore in nessuna circostanza! Il telaio pieghevole presenta 3 posizioni:

1. Lavoro

2. Manutenzione

3. Ausiliaria per la movimentazione della macchina

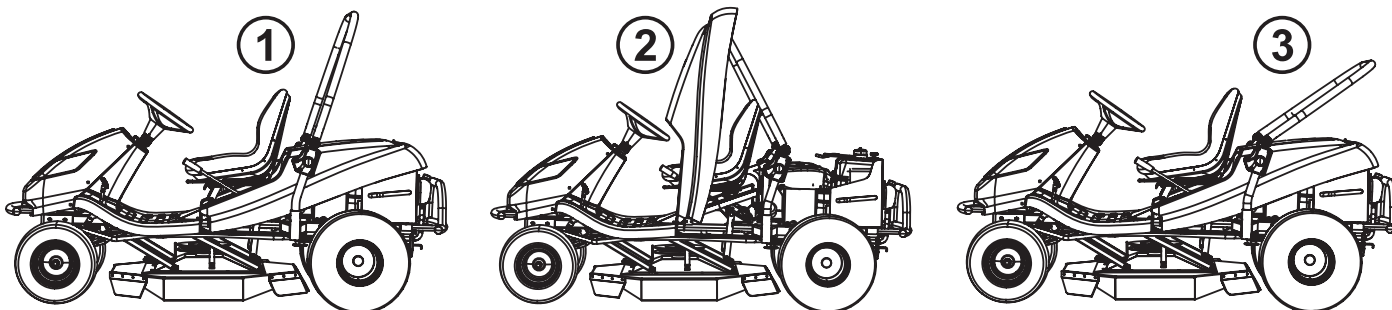

Ogni posizione viene impostata con leve di accoppiamento rapido ai lati del telaio.

5. FUNZIONAMENTO E MOVIMENTAZIONE DELLA MACCHINA

Informazioni utili da sapere prima di avviare per la prima volta il trattorino tosaerba:



- ▶ Il trattorino tosaerba è dotato di contatti di sicurezza, che vengono attivati con un interruttore posto sotto il sedile.
- ▶ Il motore si arresta automaticamente se l'operatore lascia il sedile e la macchina non è saldamente arrestata con il freno di stazionamento.
- ▶ Il motore può essere avviato soltanto quando si spegne l'elemento tagliaerba e la leva di regolazione del sollevamento dell'elemento tagliaerba si trova nella posizione di trasporto.

5.1 ISPEZIONI PRIMA DELL'AVVIO DELLA MACCHINA

Prima dell'avvio del trattorino tosaerba, controllare quando segue:

- ▶ Il livello dell'olio nel motore (📖 3.4.1)
- ▶ Il livello di carica della batteria (📖 3.4.2)
- ▶ Il livello del carburante (📖 3.4.3)
- ▶ La pressione dell'aria nei pneumatici (📖 3.4.4)
- ▶ Che la leva di esclusione si trovi in posizione "1"

5.2 AVVIO DEL MOTORE

La macchina è dotata di una funzione che impedisce l'avvio del motore se le seguenti condizioni di sicurezza non sono soddisfatte:

- ▶ La trasmissione dell'elemento tagliaerba è disinnestata (l'indicatore di innesto dell'elemento tagliaerba non è acceso)
- ▶ La leva di avanzamento è in posizione **N** (folle)
- ▶ Il conducente è seduto sul sedile della macchina

Una volta soddisfatte le condizioni descritte, avviare il motore come di seguito:

- Impostare la leva di regolazione del sollevamento dell'elemento tagliaerba sulla posizione di trasporto.
- Spostare l'interruttore di attivazione dell'elemento tagliaerba sulla posizione "**DISATTIVATO**".
- Spostare la leva della direzione di marcia sulla posizione "**N**".
- Spostare la leva dell'acceleratore alla massima velocità del motore.
- Tirare la leva dell'aria.
- Avviare il motore ruotando la chiave dell'accensione sulla posizione "Start engine" (Avvio motore). Dopo l'avvio, lasciar andare la chiave. La chiave tornerà automaticamente sulla posizione "Ignition on" (Accensione inserita)



*Appena il motore procede normalmente, lasciar andare la chiave d'accensione. **Il tempo di avvio non deve superare 10 secondi, altrimenti sussiste il pericolo di danneggiare l'interruttore!***

Non usare mai motorini d'avviamento esterni fissi per avviare la macchina. Si potrebbero danneggiare i cavi elettrici. È possibile collegare una batteria da 12V di capacità superiore.

- Inserire la leva dell'aria.
- Spostare lentamente la leva dell'acceleratore alla posizione inattiva (ridurre la velocità del motore).



Lasciare che il motore resti in funzione per alcuni minuti prima di accendere l'elemento tagliaerba.



Non permettere mai che il motore resti in funzione in un'area chiusa o con scarsa ventilazione. I gas di scarico possono mettere in pericolo la salute.

Tenere piedi, mani e abbigliamento largo a distanza dai componenti di scarico o mobili.

5.3 SPEGNIMENTO DEL MOTORE

- a) Spostare la leva dell'acceleratore sulla posizione "**MIN**".
- b) Se l'elemento tagliaerba è inserito, spegnerlo premendo l'interruttore.
- c) Spegner il motore ruotando la chiave nella posizione "**STOP**" e togliere la chiave dall'accensione.



Se il motore è surriscaldato, farlo girare per un po' al minimo.



Non spegnere mai il motore solo lasciando il posto di guida. Se si lascia la chiave d'accensione nella posizione "ON", si rischia di danneggiare l'impianto elettrico.

Ruotare sempre la chiave sulla posizione "OFF" e toglierla dall'accensione. Questo serve per evitare che bambini o persone non autorizzate avviino la macchina.

Prima di spegnere l'accensione, portare il motore al minimo in caso di auto-accensione. Altrimenti si possono danneggiare il motore e il sistema di scarico.

Non scollegare mai i cavi della batteria mentre il motore è in funzione! Si potrebbe danneggiare il regolatore del motore.

5.4 INSERIMENTO E DISINSERIMENTO DELL'ELEMENTO TAGLIAERBA

5.4.1 INSERIMENTO DELL'ELEMENTO TAGLIAERBA

- ▶ Spostare la leva dell'acceleratore sulla posizione "**MAX**".
- ▶ Utilizzare la leva di regolazione del sollevamento dell'elemento tagliaerba per impostare la posizione operativa dell'elemento tagliaerba, di conseguenza, l'altezza di taglio.
- ▶ Impostare l'interruttore di attivazione dell'elemento tagliaerba sulla posizione "**ATTIVATO**".



Condizioni per l'attivazione dell'elemento tagliaerba:

- l'operatore è seduto sul sedile della macchina
- la leva di regolazione del sollevamento dell'elemento tagliaerba non è nella posizione di trasporto

5.4.2 DISINSERIMENTO DELL'ELEMENTO TAGLIAERBA

- ▶ Disattivare l'elemento tagliaerba premendo l'interruttore di attivazione.



Se il guidatore lascia il sedile, il motore si arresta automaticamente e, tale condizione arresta anche la rotazione delle lame.

Tuttavia, non si deve mai spegnere il meccanismo di taglio solo lasciando il sedile. Se non si commuta la chiave di accensione dalla posizione "ON" alla posizione "STOP", una parte dell'impianto elettrico resta carica e può causare danni. Resta attivo anche l'indicatore delle ore del motore.

5.4.3 REGOLAZIONE DELL'ALTEZZA DELL'ELEMENTO TAGLIAERBA PER IL TAGLIO

- ▶ Se si desidera impostare l'elemento tagliaerba **in una posizione più alta rispetto al terreno**, spostare la leva di regolazione del sollevamento dell'elemento tagliaerba **verso l'alto** sulla posizione 4. Questa posizione serve per tagliare la vegetazione alta e umida fino a un'altezza di 10 cm.

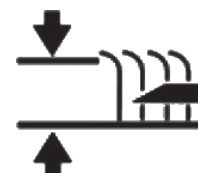

- ▶ Se si desidera impostare l'elemento tagliaerba **in una posizione più vicina al terreno**, spostare la leva di regolazione del sollevamento dell'elemento tagliaerba **verso il basso** sulla posizione 1. Questa posizione serve per tagliare le aree in piano e curate fino a un'altezza di 5 cm.

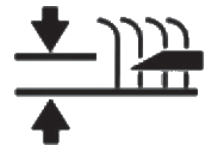

5.5 MARCIA DELLA MACCHINA

Avvertenze generali prima della marcia:

- ▶ Assicurarsi che il **freno di stazionamento sia disinnestato**. La leva del freno di stazionamento non deve restare in posizione "2" (■ 4.2.1 (3)). Il freno di stazionamento viene rilasciato automaticamente quando si preme il freno di servizio a pedale.
- ▶ La leva di esclusione deve essere impostata sulla posizione "1", vale a dire che l' **esclusione** della trasmissione **deve essere inserita**.
- ▶ Quando si guida verso l'area di taglio, l'elemento tagliaerba **deve essere disinserito e sollevato nella posizione di trasporto**.
- ▶ **Quando si guida sopra un ostacolo più alto di 8 cm** (cordoli, ecc.) è necessario utilizzare **scivoli d'accesso** per evitare danni all'elemento tagliaerba e alla trasmissione.
- ▶ **Evitare** dure **collisioni** delle ruote anteriori **con ostacoli solidi**, che potrebbero danneggiare gli assi anteriori, specialmente ad alte velocità.

5.5.1 MARCIA IN AVANTI / INDIETRO

- ▶ Durante l'accelerazione, spostare lentamente la leva del cambio verso la direzione di marcia richiesta, es. sulla posizione "F" per la marcia in avanti, e sulla posizione "R" per andare in retromarcia.
- ▶ Se si desidera **ridurre** la velocità di marcia, spostare la leva del cambio via dalla direzione di marcia. Per **aumentare** la velocità di marcia, postare la leva del cambio verso la direzione di marcia.



*È possibile operare un cambiamento di direzione in avanti/indietro soltanto **dopo aver spostato la leva del cambio sulla posizione "N" e lasciando la leva in questa posizione per un breve lasso di tempo**. Se la macchina non è ferma sussiste il pericolo di danneggiare la trasmissione.*

Non utilizzare mai il pedale dell'acceleratore e il freno a pedale contemporaneamente, per evitare danni alla trasmissione.

Il sistema è dotato di una funzione di **disinnesto dell'elemento di taglio automatico** a una velocità superiore a 0,3 m/s (circa 1 km/ora).

Nel caso di un'inversione intenzionale e controllata con l'elemento di taglio innestato, è possibile disinnestare questa funzione di sicurezza premendo il pulsante **R** situato accanto allo sterzo (■ 4.2 (2)). Successivamente, con ogni cambio della direzione di marcia da indietro ad avanti, il disinnesto dell'elemento di taglio viene riattivato.



Quando si utilizza il disinnesto di questa funzione con il pulsante R, prestare particolare attenzione alla zona dietro la macchina durante l'inversione di marcia.

5.5.2 ARRESTO

La marcia in avanti / indietro della macchina viene arrestata **premendo sul pedale del freno** e la leva del cambio tornerà automaticamente alla posizione "N". La distanza di frenatura è inferiore a 1,5m.



Quando si preme il freno a pedale mentre è attivo il controllo della velocità di crociera, il pedale dell'acceleratore si sposta automaticamente in folle. La distanza di frenatura è inferiore a 2 m.



La macchina può essere arrestata soltanto spostando gradualmente la direzione di marcia sulla posizione "N" e premendo gradualmente sul pedale del freno.

Non utilizzare mai il pedale dell'acceleratore e il freno a pedale contemporaneamente, per evitare danni alla trasmissione.

5.5.3 VELOCITÀ DI MARCIA E TAGLIO

- ▶ In generale, è vero che ad **erba più umida, alta e spessa, deve corrispondere una velocità inferiore di marcia**. Se la velocità del veicolo sarà troppo elevata o il carico sarà troppo pesante, diminuisce la velocità di rotazione delle lame, con conseguente riduzione della qualità del taglio. In tali condizioni, occorre impostare sempre il motore al valore massimo di giri al minuto.
- ▶ Se l'**erba è molto alta**, deve essere **tagliata più volte**. Eseguire il primo taglio all'altezza massima e con un'ampiezza di taglio minore se necessario. Eseguire il secondo taglio all'altezza desiderata.
- ▶ Si consiglia il taglio **in senso longitudinale**. La sovrapposizione delle strisce rende più efficaci le lame e migliora l'aspetto dell'area tagliata.
- ▶ Quando si guida su una superficie ineguale, la velocità di marcia potrebbe variare.

5.5.4 MARCIA SU PENDENZA

I modelli di trattorini tosaerba **92 EVO** possono lavorare su pendenze fino a **10° (17%)**.

Con la macchina **92 EVO 4x4**, è possibile, nella direzione longitudinale della macchina, es. nella direzione in alto e in basso, ma non sulla linea di contorno, lavorare su **un terreno locale ineguale fino a una pendenza massima di 20°**.

Quando si lavora su pendenze, occorre attenersi ai seguenti principi:

- ▶ Prestare la massima attenzione quando si lavora su una pendenza.
- ▶ Guidare sempre a una velocità inferiore e regolare la velocità di marcia spostando la leva della direzione di marcia
- ▶ Guidare solo in senso perpendicolare, ad esempio verso l'alto e il basso. Guidare in senso trasversale è possibile soltanto se si presta la massima attenzione nel cambiare direzione alla macchina. Evitare di guidare in senso trasversale ogni volta che sia possibile.
- ▶ Quando si svolta, occorre fare attenzione che le ruote più in alto non passino sopra un ostacolo alto (pietre, radici di albero, ecc.)
- ▶ Guidare più lentamente verso il basso e sopra gli ostacoli. Prestare un'attenzione ancora maggiore quando si svolta su pendenze o colline.
- ▶ Quando si arresta la macchina su una pendenza, utilizzare sempre il freno di stazionamento.

Corretto

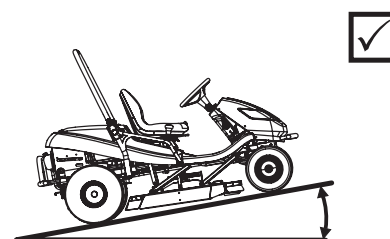

92 EVO — **Max 10°**
(17%)

92 EVO 4x4 — **Max 20°**
(32%)

Errato

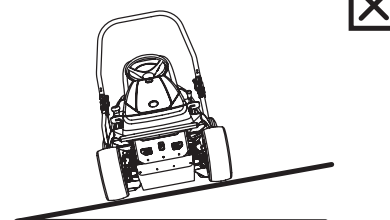

Imporre un sovraccarico sulla macchina quando si guida su una pendenza superiore a 10° (20°) può provocare gravi danni alla trasmissione. Il produttore non è responsabile di danni di questo tipo.

6. MANUTENZIONE E REGOLAZIONI

Corrette e regolari procedure di manutenzione e ispezione della macchina contribuiscono alla sua durata e al suo funzionamento senza problemi. I componenti usurati o danneggiati devono essere tempestivamente sostituiti. Utilizzare sempre pezzi di ricambio originali. Pezzi di ricambio diversi possono danneggiare la macchina e mettere in pericolo il guidatore e altre persone, nonché rendere nulla la garanzia. Per ordinare pezzi di ricambio, contattare sempre il produttore o un centro d'assistenza autorizzato.

6.1 PANORAMICA DI ISPEZIONE E MANUTENZIONE



COMPONENTE	INTERVALLO			NOTA
	Prima di ogni uso	Dopo ogni 50 ore di funzionamento o 1 anno	Ogni 100 ore o 1 anno	
BATTERIA	---	Controllare il livello di elettroliti	---	Controllare il collegamento
FILTRO DEL CARBURANTE	---	---	Sostituzione	---
PORTALAME	Controllare	---	---	---
CIRCUITO ELETTRICO	Controllare interruttori di sicurezza	Controllare i cablaggi	---	---
CIRCUITO IDRAULICO	Controllare la tenuta	---	---	---
RAFFREDDAMENTO DEL MOTORE	Rimuovere l'erba dalla griglia del motore e dal tubo di scarico	Pulizia	---	---
CINGHIA DI TRASMISSIONE TRAPEZOIDALE	Controllare usura, tensione	---	---	---
CINGHIA DI TAGLIO TRAPEZOIDALE	Controllare usura, tensione	---	---	---
OLIO DEL MOTORE	Controllare il livello, rabboccare	Cambio dell'olio	---	---
MECCANISMO TENDICINGHIA DELLA CINGHIA TRAPEZOIDALE	Controllare la funzionalità	Controllare lo stato	---	---
OLIO NEL CIRCUITO IDRAULICO	---	---	---	Sostituzione dopo 200 ore di esercizio
FILTRO DELL'OLIO	---	---	Sostituzione	---
FILTRO DELL'OLIO DELLA TRASMISSIONE	---	---	---	Sostituzione dopo 200 ore di esercizio
FRENO DI STAZIONAMENTO	Controllare la funzionalità	Controllare il meccanismo	---	---
PNEUMATICI	Controllare la pressione e lo stato	---	---	Anteriori 150kpa Posteriori 80kpa
COMANDI	---	Controllare	---	---
COPERCHI IN GOMMA	Controllare lo stato	---	---	---
ASSE DI TRASMISSIONE ANTERIORE. (PER IL MODELLO 92 EVO 4x4)	Controllare lo stato e la tenuta di tutti i perni a sfera e controllare l'asta di collegamento dello sterzo	---	---	I perni a sfera devono presentare il minor gioco possibile. L'asta di collegamento non deve presentare segni di danneggiamento (crepe)

COMPONENTE	INTERVALLO			NOTA
	Prima di ogni uso	Dopo ogni 50 ore di funzionamento o 1 anno	Ogni 100 ore o 1 anno	
ASSE ANTERIORE	<i>Controllare lo stato dei perni e delle ruote</i>	<i>Lubrificazione dei giunti verticali</i>	---	---
SCATOLA DEL CAMBIO	<i>Controllare la tenuta</i>	<i>Controllare lo stato della puleggia</i>	<i>Controllare il livello dell'olio</i>	<i>Olio SAE 10w-40 5w-50 (4x4)</i>
LEVA DI COMANDO	<i>Controllare la funzionalità</i>	<i>Controllare la tensione della cinghia</i>	---	---
STERZO	---	<i>Controllare la funzionalità</i>	---	---
CANDELE	---	---	<i>Pulire e regolare o sostituire</i>	---
VENTILATORE, ALETTE DEL RADIATORE DEL MOTORE	---	---	<i>Pulizia</i>	---
TUTTE LE PULEGGE	<i>Controllare stato e funzionalità</i>	---	---	---
ALTEZZA DI TAGLIO	<i>Controllare, lubrificazione dei perni</i>	---	---	---
FILTRO DELL'ARIA		<i>Pulizia</i>	<i>Sostituzione</i>	<i>A seconda della natura dell'uso - con maggior frequenza</i>
LAME DI TAGLIO	<i>Controllare stato e fissaggio</i>	---	---	---
ELEMENTO TAGLIAERBA	<i>Controllare stato e fissaggio</i>	---	---	---

Per la sostituzione di tutti i componenti o per le riparazioni che richiedono lo smontaggio e che non sono riportate nel presente manuale, contattare il rivenditore o un centro di assistenza autorizzato. Contattare il rivenditore anche nel caso dei seguenti interventi di regolazione e manutenzione:

- **regolazione della frizione elettromagnetica**
- **regolazione del freno**
- **regolazione del motore**
- **sostituzione delle cinghie trapezoidali**
- **spurgo del circuito idraulico (per il modello 92 EVO 4x4)**
- **regolazione dell'asse di trasmissione anteriore (per il modello 92 EVO 4x4)**
- **altri problemi relativi al circuito idraulico (per il modello 92 EVO 4x4)**
- **in caso di altri problemi**

6.2 ISPEZIONE E MANUTENZIONE QUOTIDIANA

	<p><i>Prima di iniziare interventi di manutenzione o assistenza, si consiglia di riesaminare con attenzione tutte le istruzioni, le limitazioni e le raccomandazioni riportate nel presente manuale.</i></p> <p><i>Prima di eseguire interventi di pulizia, manutenzione o riparazione, togliere sempre la chiave dall'accensione e disinserire le candele.</i></p> <p><i>Durante il lavoro, indossare sempre abiti da lavoro e calzature appropriate. Quando si manipolano le lame di taglio o durante le attività che implicano un rischio di taglio, indossare guanti da lavoro adatti.</i></p> <p><i>Evitare il versamento di carburante, olio o altre sostanze pericolose.</i></p> <p><i>Non eseguire interventi di riparazione complessi se non si dispone degli utensili necessari e di una buona conoscenza in merito agli interventi di riparazione dei motori di combustione!</i></p>
	<p><i>Smaltire l'olio esausto, il carburante o altre sostanze pericolose secondo le leggi vigenti sulla protezione ambientale.</i></p>

6.2.1 PRIMA DI INIZIARE IL LAVORO

► **CONTROLLO DELLA PRESSIONE NEI PNEUMATICI**

Ispezionare regolarmente la pressione dei pneumatici e verificare che corrispondano ai requisiti. Per un taglio uniforme, è importante mantenere la pressione specificata. Altri valori di pressione possono ostacolare la marcia e determinare perfino la perdita del controllo.

Pressione nei pneumatici anteriori: **150 kPa**

Pressione nei pneumatici posteriori: **80 kPa**

La differenza tra uno pneumatico e l'altro può variare nella misura di **± 10 kPa**.

► **CONTROLLO DEL LIVELLO DELL'OLIO NEL MOTORE**

Porre il trattorino tosaerba su una superficie piana. Aprire il cofano e svitare il tappo della porta di rifornimento. Svitare l'astina, pulirla, reinserirla e riavvitarla. Quindi, svitarla di nuovo e leggere il livello dell'olio.

Il livello dell'olio deve trovarsi tra i due segni presenti sull'astina. In caso contrario, aggiungere olio motore fino a raggiungere il segno "**FULL**" (PIENO).



Ulteriori informazioni sul controllo e il rabbocco dell'olio sono riportate in un manuale a parte, fornito dal produttore del motore.

► **CONTROLLO DEI CAVI E DELLE CONNESSIONI A VITE**

Ispezionare visivamente lo stato dei cavi e controllare manualmente il serraggio delle connessioni a vite.

► **CONTROLLO DELLA FUNZIONALITÀ DEI FRENI**

Controllare il corretto funzionamento dei freni. Procedere nel seguente modo:

- Posizionare la macchina su una superficie piana e spegnere il motore.
- Premere il freno a pedale e innestare il freno di stazionamento.
- Utilizzare la leva di esclusione per interrompere l'alimentazione alle ruote posteriori.
- Provare a spingere manualmente la macchina in avanti. Se le ruote posteriori ruotano, è necessario procedere alla manutenzione del freno. Rivolgersi a un centro di assistenza autorizzato che provvederà alla sua regolazione.

6.2.2 DOPO AVER TERMINATO IL LAVORO

► **IMPOSTAZIONI DELLA MACCHINA**

Dopo il taglio, sollevare l'elemento tagliaerba alla posizione massima e disinserire l'alimentazione alle ruote posteriori.

Spegnere l'accensione, premere il freno a pedale e usare il freno di stazionamento per mantenere in posizione la macchina.

► **PULIZIA DELLA MACCHINA**

- Rimuovere tutto lo sporco e i frammenti tagliati dalla superficie del tratto.
- Rimuovere inoltre erba, polvere e altri materiali infiammabili dall'estremità dello scarico.

► **PULIZIA DELL'ELEMENTO TAGLIAERBA**

L'elemento tagliaerba deve essere pulito accuratamente dopo ogni uso, particolarmente le pareti interne. Utilizzare un raschietto, una spatola o un getto d'acqua per la pulizia. La manutenzione adeguata dell'elemento tagliaerba aumenta la qualità del lavoro e prolunga la vita della macchina. Procedere nel seguente modo:

- Bloccare la macchina per impedirne il movimento.
- Sollevare l'elemento tagliaerba alla posizione di trasporto.
- Sollevare (ribaltare) il coperchio metallico di protezione sul lato destro della cassa. Pulire l'intera superficie dell'elemento tagliaerba.
- Durante la pulizia, controllare anche lo stato delle lame (📖 6.3.6).

► **LAVAGGIO DELLA MACCHINA**



Si sconsiglia di lavare la macchina con acqua pressurizzata! Se, nonostante ciò, si dovesse fare uso di questo metodo di pulizia, assicurarsi che l'acqua non entri nel carburatore, nel filtro d'aria, nell'accensione, nello scarico, nella batteria e negli altri componenti elettrici.

Il getto dell'acqua non va mai orientato contro i cuscinetti a sfere (cuscinetti nel portalamo, nelle ruote) o contro le parti in cui si trova olio (filtro dell'olio, bocchettone di riempimento, ecc.)

Prima di procedere al lavaggio, parcheggiare la macchina su una superficie in piano adatta.

- Parti in plastica sulla macchina:
 - pulire con una spugna e acqua saponata

6.3 ISPEZIONE, MANUTENZIONE E REGOLAZIONI PERIODICHE

6.3.1 BATTERIA

Una manutenzione corretta e regolare aumenta la durata della batteria. Pertanto, occorre controllarla secondo quanto indicato nel manuale di istruzioni della batteria fornito dal produttore.

- Mantenere puliti i contatti della batteria. Se si sporcano o si corrodono, occorre pulirli secondo le istruzioni del produttore della batteria. L'interruzione del circuito causata dall'ossidazione dei contatti può causare il malfunzionamento della funzione di ricarica del motore!

- Controllare regolarmente gli elettroliti. Il livello deve essere compreso tra i segni MIN e MAX. Per rabboccare gli elettroliti, utilizzare esclusivamente acqua distillata.

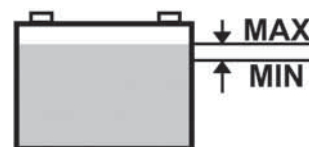

- Se la batteria si scarica, deve essere caricata il più rapidamente possibile, altrimenti le celle potrebbero subire danni irreversibili.
- La batteria deve essere sempre caricata prima:
 - dell'utilizzo iniziale
 - di un periodo prolungato di deposito
 - di un funzionamento dopo un periodo prolungato di deposito
- Se occorre sostituire la batteria, occorre utilizzarne sempre una delle stesse dimensioni e modello.



Ulteriori informazioni sul controllo e la manutenzione della batteria sono riportate in un manuale a parte, fornito dal suo produttore.

6.3.2 MOTORE

► CAMBIO DELL'OLIO

Prima di cambiare l'olio, predisporre un contenitore da almeno **2 litri**. Per scaricare tutto l'olio dal motore, si consiglia di inclinare la macchina (ad esempio con blocchi in legno) sul lato opposto rispetto al tappo di scarico. Far defluire l'olio mentre è ancora caldo.

- Rimuovere il tappo del serbatoio dell'olio in modo che l'olio si scarichi meglio e più velocemente.
- Svitare il tappo di scarico e attendere che l'olio venga scaricato completamente nel contenitore predisposto.
- Avvitare di nuovo il tappo di scarico, versare la quantità corretta dell'olio indicato (**Manuale di funzionamento del motore**) e chiudere il tappo del serbatoio dell'olio.
- Controllare il livello dell'olio tramite l'astina. Se occorre, aggiungere l'olio fino a raggiungere il livello corretto.



Ulteriori dettagli sul controllo e l'aggiunta di olio, comprese le informazioni sulla quantità e il tipo, sono indicate in un manuale a parte fornito dal produttore del motore.



Se si viene a contatto con l'olio esausto, si consiglia di lavare accuratamente le mani con acqua e sapone.

Smaltire l'olio esausto secondo le norme sulla protezione dell'ambiente. Trasportare l'olio con le procedure corrette in un contenitore chiuso presso un punto di conferimento degli oli esausti. Non gettare l'olio esausto tra i rifiuti domestici e non versarlo in fognature, nell'immondizia o sul terreno.

► MANUTENZIONE DEL FILTRO DELL'ARIA

Non far mai funzionare il motore senza il filtro dell'aria. Altrimenti si rischia di usurare rapidamente il motore.



Eeguire la manutenzione del filtro dell'aria secondo le istruzioni indicate nel manuale fornito dal produttore del motore.

► MANUTENZIONE DELLA CANDELA D'ACCENSIONE

Per ottenere un funzionamento ottimale del motore, occorre che la candela sia installata correttamente e sia priva di incrostazioni.



Utilizzare sempre soltanto la candela indicata dal produttore del motore!

Se il motore ha funzionato poco prima dell'esecuzione dell'ispezione e della sostituzione, la candela è molto calda. Occorre fare attenzione ad evitare ustioni.

- Scollegare il cavo della candela e togliere la candela con l'apposita chiave.
- Controllare visivamente l'aspetto esterno della candela. Se è evidentemente molto usurata o presenta un isolatore rotto o incrostato, è necessario sostituirla.
- Se la candela è sporca o solo lievemente usurata, deve essere pulita accuratamente con una spazzola a fili di rame adatta.
- Utilizzare un indicatore per impostare lo scarto degli elettrodi (**manuale di funzionamento del motore**).
- Dopo la manutenzione o la sostituzione, serrare adeguatamente la candela. Se la candela non è serrata correttamente, diventerà molto calda e potrebbe causare gravi danni al motore.

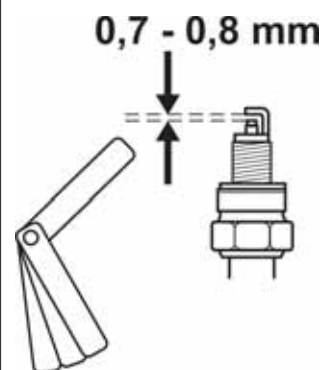

Ispezionare, eseguire la manutenzione e sostituire la candela secondo le istruzioni indicate nel manuale fornito dal produttore del motore.

► SOSTITUZIONE DEL FILTRO DEL CARBURANTE

Non far mai funzionare il motore senza il filtro del carburante. Altrimenti si rischia di usurare rapidamente il motore.



Eeguire la sostituzione del filtro del carburante secondo le istruzioni indicate nel manuale fornito dal produttore del motore.

► MANUTENZIONE DEL RAFFREDDAMENTO DEL MOTORE

Prima di ciascun uso o durante il lavoro, controllare che la griglia sul motore non sia ostruita con residui di erba o altri oggetti. Pulire la griglia se necessario!

Dopo ogni 100 ore di esercizio o una volta all'anno, rimuovere il coperchio della ventola e pulire tutte le zone sporche e ostruite e le alette di raffreddamento del motore. Così facendo si impediranno il surriscaldamento e danni al motore. Eeguire la pulizia con maggior frequenza se necessario.

6.3.3 SOSTITUZIONE DI LAMPADINE

Le lampadine sono alloggiate in un supporto e sono accessibili dopo aver sollevato il cofano.

- Ruotare la manopola della serratura girevole che tiene fermo il cofano anteriore, rimuovere la lampadina estraendola dal supporto, es. utilizzando un cacciavite e reinserirla. Riposizionare il coperchio del cofano



I dati sul tipo di lampadina e la potenza sono riportati nel catalogo ricambi.

6.3.4 SOSTITUZIONE DI FUSIBILI

Se si brucia un fusibile, il motore si spegne immediatamente, l'elemento tagliaerba si arresta e tutti gli indicatori del pannello degli strumenti si spengono. In tale eventualità, occorre individuare il fusibile bruciato e sostituirlo. Non sostituire mai un fusibile guasto con un fusibile con una tensione di corrente superiore!

- Allentare la vite che tiene il cofano anteriore, sollevare il cofano e rimuovere la copertura di protezione dei fusibili.
- Rimuovere il fusibile e inserire quello nuovo con lo stesso valore nominale dell'originale, vale a dire **15A** o **5A**.

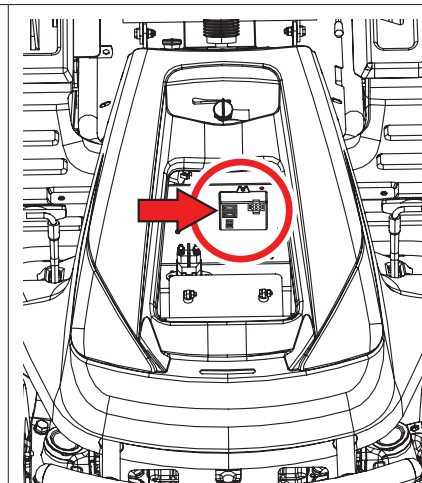

Se non è possibile avviare il motore o l'elemento tagliaerba dopo la sostituzione del fusibile, occorrerà rivolgersi al centro di assistenza di fiducia.

Non tentare in nessun caso di rimuovere l'unità di comando dell'impianto elettrico!

6.3.5 SOLLEVAMENTO DELLA MACCHINA

Se si desidera sollevare il trattorino tosaerba, avvalersi di un martinetto e di supporti.

Procedere nel seguente modo:

- Porre il martinetto sotto la trasmissione sull'asse posteriore e sollevare la parte posteriore della macchina.
- Inserire due spessori sotto le estremità degli assi, sulla parte interna delle ruote posteriori.
- Sollevare la parte anteriore della macchina e inserire due sostegni sotto ciascuna estremità dei perni delle ruote anteriori.



Non inclinare mai la macchina sul lato in cui si trova il carburatore. Potrebbe entrare dell'olio nel filtro dell'aria!

6.3.6 ELEMENTO TAGLIAERBA – CONTROLLO E MANUTENZIONE DELLE LAME DI TAGLIO

Prima di ciascun uso del trattorino tosaerba, controllare lo stato delle lame (danni, usura, stato del filo di taglio). Se le lame sono smussate, piegate o spezzate, la qualità del taglio risulterà compromessa. Le lame danneggiate sono molto pericolose.

Una parte del materiale potrebbe spezzarsi e scagliarsi dalla zona di lavoro della macchina.



Quando si manipolano le lame, indossare guanti da lavoro spessi.

► **SOSTITUZIONE DELLE LAME**

Se le lame sono usurate o danneggiate a causa di un uso frequente e non possono essere equilibrate o affilate correttamente, devono essere sostituite.

Le lame vengono affilate da entrambi i lati in modo tale che, nel caso in cui un lato risulti smussato, sia possibile girare la lama.

Sostituire sempre completamente entrambe le lame e utilizzare nuovi dadi di bloccaggio M16 per il fissaggio. Questo farà sì che l'elemento tagliaerba sia equilibrato e che le lame siano saldamente fissate. Procedere nel seguente modo:

- ▶ Spegner il motore e togliere la chiave dall'accensione.
- ▶ Bloccare la macchina per impedirne il movimento.
- ▶ Sollevare l'elemento tagliaerba alla posizione di trasporto.
- ▶ Aprire il coperchio metallico sul lato destro della camera dell'elemento tagliaerba.
- ▶ Svitare il dado di bloccaggio M16.
- ▶ Rimuovere il bullone di fissaggio, l'O-ring e la lama.

Inserire una lama nuova o affilata procedendo nella sequenza inversa.

- ▶ Utilizzare nuovi dadi di bloccaggio M16 inutilizzati.
- ▶ Prima di sostituire la seconda lama, ruotare manualmente il supporto portalama di 180°.

Sostituire la seconda lama seguendo la stessa procedura impiegata per la sostituzione della prima lama.

Durante la reinstallazione delle lame, assicurarsi che siano correttamente serrate e fissate in posizione!

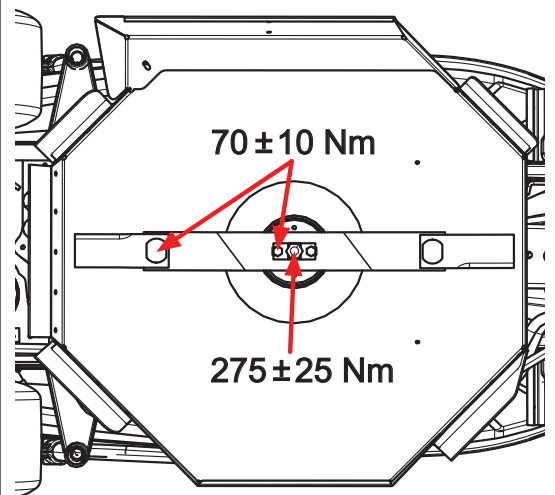

► **AFFILATURA DELLE LAME**

Le lame di taglio devono essere affilate, equilibrate staticamente e diritte. Le lame smussate, affilate in modo non corretto o danneggiate sradicano l'erba, danneggiano il prato e non consentono al contenitore di raccogliere correttamente l'erba.

Se le lame sono soltanto smussate e non presentano altri danni, è possibile affilarle. Dopo l'affilatura, la coppia di lame deve essere equilibrata. L'equilibratura previene le vibrazioni dell'elemento tagliaerba. **La differenza di peso tra le singole lame non può superare 2g.** Durante la sostituzione, controllare sempre l'usura sulle boccole distanziatrici e i bulloni di montaggio, verificando che siano in condizioni ottimali. Se si rilevano danni gravi all'elemento tagliaerba, è necessario far ispezionare attentamente la macchina presso un centro di assistenza autorizzato.



Utilizzare sempre un dado di bloccaggio nuovo e non utilizzato M16. Non riutilizzare mai un dado di bloccaggio che è già stato utilizzato, siccome non è possibile garantire il fissaggio sicuro della lama!



Non riparare una lama deformata o altrimenti danneggiata, sostituirla immediatamente.

Quando si manipolano le lame, indossare guanti da lavoro spessi.

Procedura di affilatura:

- ▶ Spegnerne il motore e togliere la chiave dall'accensione.
- ▶ Bloccare la macchina per impedirne il movimento.
- ▶ Sollevare l'elemento tagliaerba alla posizione di trasporto.
- ▶ Aprire il coperchio metallico sul lato destro della camera dell'elemento tagliaerba.
- ▶ Svitare il dado di bloccaggio M16.
- ▶ Rimuovere il bullone di fissaggio, la boccola distanziatrice e la lama.
- ▶ Rimuovere la seconda lama con la medesima procedura della prima.
- ▶ Pulire entrambe le lame.
- ▶ Innanzitutto, affilare le lame con un'affilatrice e quindi con un limatore.

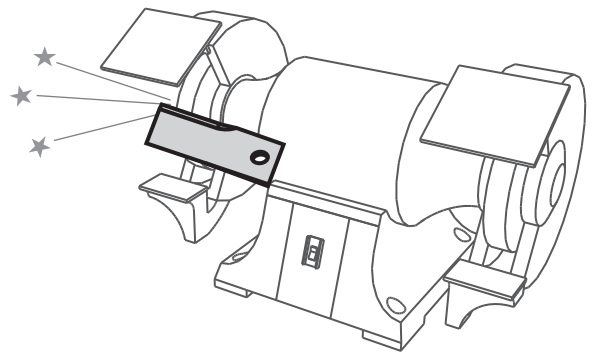

Non affilare le lame direttamente sull'elemento tagliaerba.

Inserire la lama affilata procedendo nella sequenza inversa.

- ▶ Utilizzare nuovi dadi di bloccaggio M16 inutilizzati.
- ▶ Prima di sostituire la seconda lama, ruotare manualmente il supporto portalama di 180°.

6.3.7 ELEMENTO TAGLIAERBA - CONTROLLO DELLA PULEGGIA DI TRASMISSIONE DELL'ELEMENTO



6.3.7

La puleggia della cinghia di trasmissione dell'elemento tagliaerba e la cinghia sono protette sotto una copertura di plastica. Per scopi di pulizia, ispezione e regolazione, questa copertura può essere rimossa svitando le due viti ai lati.

Prima di ogni uso della macchina, controllare il bullone di fissaggio della puleggia. Il bullone deve essere stretto saldamente con una torsione di 80 Nm.

La puleggia è accessibile dopo aver abbassato l'elemento tagliaerba alla posizione inferiore.

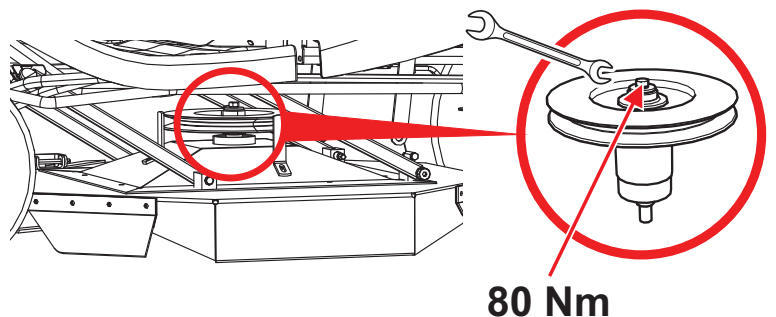

80 Nm

6.3.8 ISPEZIONE E REGOLAZIONE DELLA CINGHIA DI TRASMISSIONE



Quando si lavora su vari componenti della trasmissione della macchina, spegnere sempre il motore e togliere la chiave dall'accensione.

Ispezionare regolarmente l'usura e la tensione delle cinghie trapezoidali e il meccanismo di tensionamento.

Le cinghie trapezoidali di trasmissione (avanzamento e taglio) vengono tese automaticamente tramite una molla e una puleggia. Prima di iniziare il lavoro o almeno dopo ogni 50 ore di esercizio, controllare l'usura sulle cinghie trapezoidali e la funzionalità del meccanismo di tensionamento.

Regolare la posizione della puleggia di tensionamento della cinghia di trasmissione utilizzando dadi di regolazione.

Distanza **A** = 60 ± 2 mm.

Distanza **B** = **78 mm** (impostare la leva di regolazione del sollevamento dell'elemento tagliaerba sulla penultima posizione)

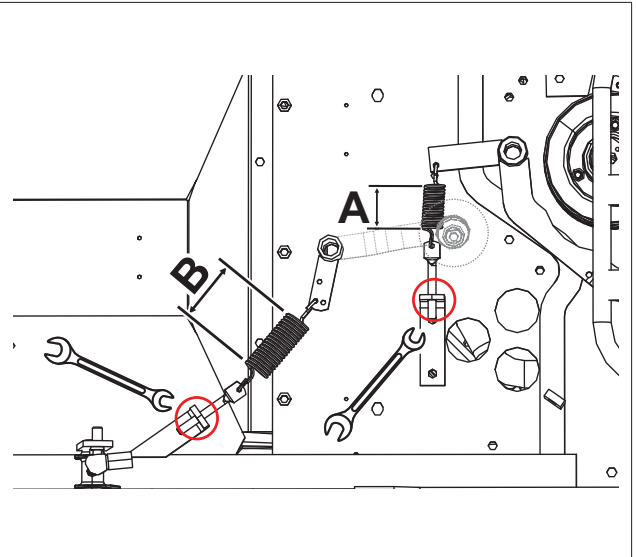

Quando si fissa una nuova cinghia, prestare particolare attenzione durante il funzionamento della macchina siccome la cinghia non è ancora rodada a sufficienza.

6.3.9 SOSTITUZIONE DELLE CINGHIE

La sostituzione della cinghia di trasmissione è una procedura relativamente complicata e deve essere affidata a un centro di assistenza autorizzato.

6.3.10 REGOLAZIONE DELLA LEVA DEL REGOLATORE DELLA VELOCITÀ

Se è attivato il regolatore della velocità e la leva di trasmissione torna autonomamente alla posizione "N", è necessario regolare la leva del regolatore della velocità. Far eseguire questo intervento presso un centro di servizio autorizzato.

6.3.11 CAMBIO DELLE RUOTE

Prima di sostituire una ruota, parcheggiare il trattore su una superficie solida e piana, spegnere il motore e togliere la chiave dall'accensione. Bloccare la macchina per impedirne il movimento. Non sostituire la ruota se la macchina non è sufficientemente fissata in posizione sollevata!



Se non si possiedono gli utensili adatti o le conoscenze necessarie, contattare il proprio rivenditore.

Cambiare la ruota attenendosi alla seguente procedura:

- ▶ Posizionare il martinetto sotto il paraurti anteriore o posteriore vicino alla ruota che si desidera sostituire. Per il modello 92 EVO 4x4 – posizionare sempre il martinetto contro il telaio, non appoggiarlo alla trasmissione, altrimenti potrebbe danneggiarla!
- ▶ Continuare a sollevare la macchina finché la ruota che si desidera sostituire non tocca più il terreno.
- ▶ Togliere la copertura protettiva dalla ruota.
- ▶ Utilizzare un cacciavite adatto per rimuovere l'anello di tenuta e togliere la rondella.
- ▶ Estrarre la ruota dall'assale.

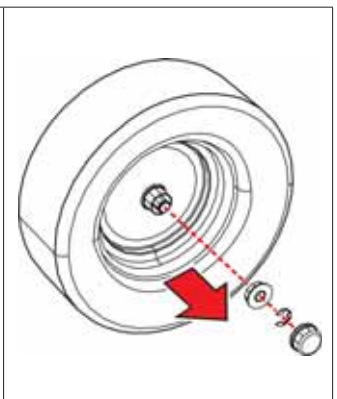

Quando si riposiziona la ruota, eseguire le fasi di montaggio in ordine inverso. Prima di installare la ruota, pulire tutte le parti e ingrassare leggermente l'assale con un lubrificante plastico. Tale ingrassaggio è indispensabile particolarmente per le ruote dell'asse posteriore, nel caso di una successiva rimozione della ruota. **Se l'assale non è ingrassato, un successivo montaggio potrebbe essere difficoltoso.**

Quando si installa una ruota posteriore, occorre fare attenzione alla posizione reciproca della molla sull'assale e della scanalatura sulla ruota.

Infine, controllare la pressione dei pneumatici.

6.3.12 RIPARAZIONE DI DIFETTI DEI PNEUMATICI

La macchina è dotata di pneumatici senza camera d'aria. Se presentano difetti, affidarsi per la riparazione a un gommista professionista o a un centro di assistenza per rasaerba ride-on autorizzato.

6.3.13 MANUTENZIONE DELLA TRASMISSIONE IDROSTATICA

Per garantire un funzionamento affidabile della trasmissione, occorre mantenere un adeguato livello dell'olio. In caso di problemi con la trasmissione, rivolgersi immediatamente a un centro di assistenza autorizzato, per evitare danni gravi.



6.4

Modello della macchina	Tipo di olio	Livello dell'olio
92 EVO	SAE 10W-40, API CD	Almeno a metà dell'altezza del serbatoio compensatore
92 EVO 4x4	SAE 5W-50 olio sintetico	Tra le tacche sull'astina nel tappo del serbatoio (il volume totale dell'olio nel sistema idraulico è 6 litri)



In caso di problemi con la trasmissione, rivolgersi immediatamente a un centro di assistenza autorizzato, per evitare danni gravi.

6.3.14 DESCRIZIONE GENERALE DELLE COPPIE DI SERRAGGIO

Sterzo:	Torsione
Dado M14 della sezione di sterzo	92 - 132 Nm
Dadi M14 dei perni angolari sullo sterzo	60 - 83 Nm
Fissaggio dei perni sull'asse anteriore SC 2x4	40 - 50 Nm
Motore:	
Bullone della frizione elettromagnetica	60 - 70 Nm
Taglio:	
Dado M10 della puleggia di tensionamento	33 - 48 Nm
Dado M20 del portalame	250 - 300 Nm
Dado M16 di fissaggio delle lame al portalame	150 - 200 Nm
Bullone M12x30 sulla puleggia di taglio	60 - 80 Nm
Comandi di trasmissione:	
Dado M10 sulla puleggia di trasmissione SC 2x4	24 - 30 Nm
Dado M10 sulla puleggia di trasmissione SC 4x4	35 - 45 Nm







I dadi autobloccanti devono essere sostituiti durante la rimozione e la reinstallazione.

6.4 LUBRIFICAZIONE

Lubrificare la macchina procedendo in base al programma seguente.

I cuscinetti delle pulegge di tensionamento, delle pulegge della guida e del meccanismo di taglio sono autolubrificanti.

Prima di depositare la macchina per un periodo prolungato, lubrificare accuratamente tutte le aree indicate nel programma. **Specificatamente il semi-asse dell'asse anteriore e posteriore** (è necessario rimuovere le ruote posteriori).

	Simbolo	Spiegazione
 6.4		Lubrificante plastico A00
		Olio SAE 30
		Intervallo in ore

Il lubrificante plastico viene utilizzato per lubrificare:

- ▶ sezione dello sterzo - per mezzo di un ingrassatore
- ▶ perno rotatorio delle ruote - per mezzo di ingrassatori
- ▶ bracci di sollevamento dell'elemento tagliaerba - per mezzo di un ingrassatore
- ▶ puleggia di tensionamento - rimuovere, lubrificare
- ▶ perno rotatorio centrale dell'asse anteriore - per mezzo di un ingrassatore (il modello 92 EVO 4x4 è dotato di boccole di scorrimento autolubrificanti)
- ▶ giunzioni angolari dei tiranti dello sterzo - rimuovere, lubrificare
- ▶ semi-assi della ruota anteriore – sulla falciatrice 92 EVO 4x4 l'intervallo è **10 ore!**

Utilizzare olio per lubrificare i punti rotanti:

- ▶ pedale di bloccaggio del differenziale
- ▶ freno a pedale
- ▶ leve di avanzamento
- ▶ semi-assi della ruota posteriore - l'intervallo è **10 ore**

7. RIPARAZIONE DI MALFUNZIONAMENTI E DIFETTI

Non eseguire mai interventi di manutenzione se non si è dotati della professionalità e delle attrezzature adeguate. Gli interventi indicati più avanti possono essere eseguiti dall'utilizzatore. Interventi di assistenza diversi da quelli indicati renderanno nulla la garanzia, se eseguiti dall'utilizzatore. Il produttore non si assume alcuna responsabilità per danni derivanti dall'esecuzione scadente da parte dell'utilizzatore di interventi di assistenza vietati.

Malfunzionamento, difetto	Soluzione
L'elemento tagliaerba non taglia in modo uniforme	<ul style="list-style-type: none"> ▶ Togliere frammenti tagliati che creano ostruzione dal lato inferiore dell'elemento tagliaerba. ▶ Controllare che le lame siano affilate e non deformate o danneggiate. ▶ Controllare che le lame siano ben serrate. ▶ Controllare l'asta della lama e la sede dei cuscinetti. Sostituirli se sono danneggiati o eccessivamente usurati.
Durante il taglio, una parte della vegetazione resta non tagliata	<ul style="list-style-type: none"> ▶ Controllare eventuali danni ai cuscinetti. Riparare o sostituire, se occorre. Quando si taglia erba spessa o con una superficie eccessivamente umida, è possibile che resti una striscia non tagliata. La velocità di corsa deve corrispondere alla corretta marcia in base alle condizioni di taglio. Il motore deve funzionare con una valvola di regolazione completamente aperta. ▶ Controllare che le lame siano affilate e non deformate. Se occorre, sostituirlle. ▶ Controllare la tensione e lo stato della cinghia trapezoidale della trasmissione di taglio
La cinghia di trasmissione dell'elemento tagliaerba si arresta durante il funzionamento	<ul style="list-style-type: none"> ▶ La cinghia di trasmissione dell'elemento tagliaerba può subire danni se esce dalla puleggia durante il funzionamento. Se la cinghia esce anche dopo aver tentato i seguenti rimedi, è necessario sostituirla. ▶ Controllare la tensione della cinghia (📖 6.3.7). Se occorre, regolare la tensione. ▶ Controllare le pulegge della guida della cinghia. ▶ Controllare l'altezza di taglio e, se necessario, regolarla. ▶ Controllare se il movimento della cinghia sia impedito da un oggetto estraneo. In tal caso, rimuovere l'oggetto. ▶ Controllare nuovamente tutte le pulegge. Le pulegge piegate o rotte possono determinare problemi. Se occorre, procedere alla sostituzione. ▶ Controllare la superficie interna della puleggia sul motore. Le pulegge, se rovinate o incrinata, devono essere sostituite. ▶ Controllare i componenti usurati del meccanismo di tensionamento e, se occorre, procedere alla sostituzione. ▶ Cambiare la velocità di marcia (es. rallentare) ▶ Sollevare l'elemento tagliaerba su una posizione più elevata
La cinghia di trasmissione dell'elemento tagliaerba scivola	<ul style="list-style-type: none"> ▶ Se l'erba è troppo alta o umida, è possibile che la cinghia di trasmissione dell'elemento tagliaerba scivoli. Verificare che la cinghia non sia usurata. In tal caso, procedere alla sostituzione. ▶ Ridurre la velocità della macchina. ▶ Aumentare l'altezza di taglio. ▶ Controllare la tensione della cinghia. Se occorre, regolare la tensione. ▶ Controllare il meccanismo di tensionamento (molla, puleggia). Sostituire la molla tirata o danneggiata.
La cinghia di trasmissione dell'elemento tagliaerba si usura eccessivamente	<ul style="list-style-type: none"> ▶ Controllare la puleggia della guida della cinghia. ▶ Controllare se il movimento della cinghia sia impedito da un oggetto estraneo. In tal caso, rimuovere l'oggetto. ▶ Controllare le pulegge: se risultano danneggiate, sostituirlle. ▶ Controllare l'altezza di taglio e, se necessario, regolarla. ▶ Controllare la tensione della cinghia (📖 6.3.7). Se occorre, regolare la tensione.
Non è possibile avviare l'elemento tagliaerba	<ul style="list-style-type: none"> ▶ Verificare che la cinghia non sia usurata o danneggiata. In tal caso, procedere alla sostituzione. Se è allentata, regolare la tensione. ▶ Controllare la molla del meccanismo di tensionamento. Sostituire la molla, se rotta o danneggiata. ▶ Controllare se il movimento della cinghia sia impedito da un oggetto estraneo. In tal caso, rimuovere l'oggetto. ▶ Controllare la posizione della leva dell'altezza di taglio. L'interruttore di sicurezza impedisce l'attivazione della frizione elettromagnetica quando è nella posizione di trasporto. Spostare la leva alla posizione operativa. ▶ Verificare l'impostazione dell'interruttore dell'elemento tagliaerba

Malfunzionamento, difetto	Soluzione
<p>Quando si attiva l'azionamento dell'elemento tagliaerba, le cinghie producono vibrazioni molto significative</p>	<ul style="list-style-type: none"> ▶ Controllare le lame, per verificare se siano non uniformi o distorte; controllare anche la loro equilibratura. Se risultano deformante, procedere alla sostituzione. ▶ Controllare l'eventuale presenza di superfici bruciate o irregolarità sulla cinghia, che potrebbero determinare vibrazioni. Sostituire la cinghia danneggiata. ▶ Verificare se le lame siano usurate o danneggiate. Se occorre, procedere alla sostituzione. ▶ Controllare il funzionamento della frizione elettromagnetica per verificare se si attiva correttamente. Se non funziona correttamente, provvedere perché un centro di assistenza autorizzato proceda alla riparazione o alla sostituzione. ▶ Controllare la superficie interna della puleggia sul motore. Le pulegge, se rovinare o incrinare, devono essere sostituite. ▶ Verificare che non vi sia erba depositata sotto l'elemento tagliaerba. Se necessario, rimuoverla. ▶ Verificare che non vi siano difetti nel montaggio del motore. Se occorre, serrare o sostituire i bulloni. ▶ Controllare la tensione della cinghia (📖 6.3.7). Se occorre, regolare la tensione.
<p>La cinghia di trasmissione di marcia della macchina scivola</p>	<ul style="list-style-type: none"> ▶ Controllare la tensione della cinghia di trasmissione di marcia (📖 6.3.8). Se occorre, regolare la tensione. Controllare anche la molla di tensione e sostituirla se necessario. ▶ Verificare se la cinghia sia danneggiata o usurata. ▶ Controllare se il movimento del meccanismo della frizione sia impedito da un oggetto estraneo. In tal caso, rimuovere l'oggetto. ▶ Verificare se la puleggia del motore o la puleggia di trasmissione siano danneggiate. Se occorre, procedere alla sostituzione.
<p>La cinghia di trasmissione di marcia si usura eccessivamente</p>	<ul style="list-style-type: none"> ▶ Controllare la tensione della cinghia. ▶ Controllare il meccanismo di tensionamento, sostituire la molla danneggiata ▶ Verificare se il movimento della cinghia sia bloccato da un oggetto estraneo. In tal caso, rimuovere l'oggetto. ▶ Controllare lo stato delle pulegge - sostituire le pulegge se necessario.
<p>Alla marcia innestata, la macchina non si mette in moto</p>	<ul style="list-style-type: none"> ▶ Controllare il meccanismo di cambio delle marce - fissaggio del tirante della leva della direzione di marcia. ▶ Controllare il livello dell'olio nel serbatoio compensatore
<p>Alla marcia innestata, la macchina è stranamente rumorosa</p>	<ul style="list-style-type: none"> ▶ Controllare il livello dell'olio nel serbatoio compensatore e rabboccarlo se necessario. ▶ Sono presenti delle bolle d'aria nel circuito idraulico - far andare la macchina su un terreno piano avanti e indietro per diversi minuti. Contattare il proprio centro di assistenza.
<p>La macchina perde potenza salendo su un pendio</p>	<ul style="list-style-type: none"> ▶ Se la macchina è sovraccarica e la temperatura ambiente è elevata, la temperatura massima di esercizio dell'olio potrebbe essere superata. Diminuire il carico di lavoro sulla macchina.
<p>Durante la marcia, si avverte una grande quantità di vibrazioni</p>	<ul style="list-style-type: none"> ▶ Controllare l'eventuale presenza di pulegge danneggiate o deformate. Se occorre, procedere alla sostituzione. ▶ Controllare l'eventuale presenza di aree bruciate o altre irregolarità sulla cinghia di trasmissione. Se occorre, procedere alla sostituzione. ▶ Controllare la tensione della cinghia di trasmissione di marcia (📖 6.3.8). Se occorre, regolare la tensione. ▶ Controllare l'equilibratura delle lame di taglio. Se occorre, procedere alla sostituzione o alla riequilibratura.
<p>Lo sterzo scivola o è allentato</p>	<ul style="list-style-type: none"> ▶ Verificare l'eventuale gioco eccessivo tra segmento e pignone. In tal caso, regolare il segmento dentato. Controllare l'eventuale usura di giunti sferici. Se occorre, sostituire i giunti.
<p>Il motore non funziona</p>	<ul style="list-style-type: none"> ▶ Verificare la presenza di carburante nel serbatoio. ▶ Verificare se sia stata seguita la procedura di avvio definita per il motore (📖 5.2) ▶ Controllare il fusibile. Se occorre, procedere alla sostituzione. ▶ Verificare se la tensione della polarità della batteria sia 12 V. Se la macchina è nuova, verificare che la batteria sia stata attivata e caricata. Sulle macchine nuove, togliere le candele e verificare che non si sia accumulato olio sulla punta, a causa di una manipolazione non corretta. ▶ Verificare se tutti i connettori a filo siano a posto e che gli interruttori dell'impianto elettrico funzionino. ▶ Eseguire le prove sul motore esattamente come descritto nel manuale per l'utente, fornito dal produttore. Incaricare un'officina del settore di eseguire le prove sull'impianto elettrico della macchina.
<p>Il motore si inserisce ma non si accende</p>	<ul style="list-style-type: none"> ▶ Verificare se sia stata seguita la procedura di avvio definita per il motore (📖 5.2) Verificare se il carburante nel serbatoio sia pulito. ▶ Controllare l'eventuale presenza di ostruzioni nel filtro del carburante. ▶ Assicurarsi che leva dell'acceleratore sia nella posizione "CHOKE". ▶ Eseguire le prove sul motore esattamente come descritto nel manuale per l'utente, fornito dal produttore. Incaricare un'officina del settore di eseguire le prove sul cablaggio e gli interruttori della macchina.

7.1 ORDINI DI PEZZI DI RICAMBIO

Si consiglia l'uso di pezzi di ricambio originali, che garantiscono sicurezza e intercambiabilità. I pezzi di ricambio devono essere ordinati sempre attraverso un rivenditore autorizzato o un'organizzazione di assistenza a conoscenza dei più aggiornati cambiamenti tecnici al prodotto durante la produzione.

Per identificare in modo facile e preciso il pezzo di ricambio che serve, indicare sempre sul modulo d'ordine il numero di serie, che si trova sulla copertina interna della presente pubblicazione. Indicare anche l'anno di produzione, riportato sulla targa del produttore sotto il sedile del conducente.

7.2 CERTIFICATO DI GARANZIA

Questa macchina è stata concepita e realizzata attraverso le più moderne tecniche produttive. La Ditta costruttrice garantisce i propri prodotti per un periodo di 24 mesi dalla data di acquisto per utilizzo privato e hobbistico. La garanzia è limitata a 12 mesi in caso di uso professionale.

Condizioni generali di garanzia

1) La garanzia viene riconosciuta a partire dalla data d'acquisto. La Ditta costruttrice tramite la rete di vendita ed assistenza tecnica sostituisce gratuitamente le parti difettose dovute a materiale, lavorazioni e produzione. La garanzia non toglie all'acquirente i diritti legali previsti dal codice civile contro le conseguenze dei difetti o vizi causati dalla cosa venduta.

2) Il personale tecnico interverrà il più presto possibile nei limiti di tempo concessi da esigenze organizzative.

3) Per richiedere l'assistenza in garanzia è necessario esibire al personale autorizzato il sotto riportato certificato di garanzia timbrato dal rivenditore, compilato in tutte le sue parti e corredato di fattura d'acquisto o scontrino fiscalmente obbligatorio comprovante la data d'acquisto.

4) La garanzia decade in caso di:

- Assenza palese di manutenzione,

- Utilizzo non corretto del prodotto o manomissioni,

- Utilizzo di lubrificanti o combustibili non adatti,

- Utilizzo di parti di ricambio o accessori non originali,

- Interventi effettuati da personale non autorizzato.

5) La Ditta costruttrice esclude dalla garanzia i materiali di consumo e le parti soggette ad un normale logorio di funzionamento.

6) La garanzia esclude gli interventi di aggiornamento e miglioramento del prodotto.

7) La garanzia non copre la messa a punto e gli interventi di manutenzione che dovessero occorrere durante il periodo di garanzia.

8) Eventuali danni causati durante il trasporto devono essere immediatamente segnalati al trasportatore pena il decadere della garanzia.

9) Per i motori di altre marche (Briggs & Stratton, Subaru, Honda, Lombardini, Kohler, ecc.) montati sulle nostre macchine, vale la garanzia concessa dai costruttori del motore.

10) La garanzia non copre eventuali danni, diretti o indiretti, causati a persone o cose da guasti della macchina o conseguenti alla forzata sospensione prolungata nell'uso della stessa.

MODELLO	DATA
_____	_____
SERIAL No	_____
_____	CONCESSIONARIO
ACQUISTATO DAL SIG.	_____

Non spedire! Allegare solo all'eventuale richiesta di garanzia tecnica.

8. MANUTENZIONE DI FINE STAGIONE E DEPOSITO DELLA MACCHINA

Al termine della stagione o se non si utilizza la macchina per oltre 30 giorni, predisporla per il deposito appena possibile. Se resta carburante nel serbatoio per oltre 30 giorni, potrebbe creare un sedimento appiccicoso, che potrebbe danneggiare il carburatore e provocare prestazioni scadenti del motore. Di conseguenza, svuotare il serbatoio.



Non depositare mai il trattorino tosaerba con il serbatoio del carburante pieno all'interno di un edificio o in un'area scarsamente ventilata, dove siano presenti emissioni del carburante, fiamme libere, scintille o fonti di ignizione, un forno, un riscaldamento centrale, stracci asciutti, ecc. Manipolare con attenzione carburanti e lubrificanti. Sono facilmente infiammabili e la mancanza di attenzione può provocare gravi ustioni o danni alle cose.

Svuotare il contenuto di carburante solo in taniche approvate e all'aperto, lontano da fiamme libere.

Procedura consigliata per la preparazione del trattorino tosaerba per il deposito:

- ▶ Pulire accuratamente l'intera macchina, in particolare la parte interna dell'elemento tagliaerba (📖 6.2.2).



Non pulire utilizzando la benzina. Utilizzare agenti sgrassanti e acqua tiepida.

- ▶ Riparare e riverniciare le aree in cui si è scrostata la vernice, per prevenire fenomeni di corrosione.
- ▶ Rimuovere e sostituire i componenti difettosi o usurati e serrare tutti i dadi e i bulloni allentati.
- ▶ Preparare il motore per il deposito secondo le indicazioni del manuale per l'utente sul motore.
- ▶ Lubrificare tutti i punti da oliare secondo il programma di lubrificazione (📖 6.4).
- ▶ Togliere la batteria, pulirla, riempirla di acqua distillata fino alla parte inferiore del cerchio nella bocchetta di riempimento e caricarla completamente. Le batterie scariche possono congelare ed esplodere. Se occorre, depositare la batteria in un ambiente asciutto e freddo. Ricaricare la batteria ogni 30 giorni e controllare regolarmente la sua ricarica.
- ▶ Coprire il trattorino tosaerba con un panno e depositarlo in un locale pulito e asciutto.



La prassi migliore per mantenere la macchina nelle migliori condizioni operative per la stagione successiva consiste nell'incaricare un centro di assistenza autorizzato di eseguire i controlli e le regolazioni ogni anno.

8.1 CINGHIE DELLA MACCHINA

Non è necessario allentare le cinghie quando la macchina rimane fuori uso per un periodo di tempo prolungato. Quando la macchina viene rimessa in funzione, **si consiglia vivamente di lasciar andare liberamente le cinghie della macchina per almeno 5 minuti**. Questo impedirà le vibrazioni e farà sì che, dopo un periodo prolungato di inattività, le cinghie si allineino nella posizione di funzionamento corretta.

9. SMALTIMENTO DELLA MACCHINA

Quando il ciclo vitale della macchina termina, il proprietario ha l'obbligo di occuparsi dello smaltimento.

Conferire la macchina a una società specializzata in tali operazioni (deposito di rottami, centro di raccolta di rifiuti secondari, ecc.). Quando si consegna la macchina per lo smaltimento, si riceve una ricevuta.



10. DICHIARAZIONE DI CONFORMITÀ

ai sensi di: **Regolamento n. 2006/42/CE**
Regolamento n. 2004/108/CE
Regolamento n. 2000/14/CE

A. La presente azienda: Emak spa - via Fermi, 4 - 42011 Bagnolo in Piano (RE) Italy

con il presente atto dichiara quanto segue:

B. Descrizione della macchina

- nome: Rasaerba ride-on
- modello : **Oleo-Mac Apache 92 EVO - Apache 92 EVO 4x4**
Efco Tuareg 92 EVO - Tuareg 92 EVO 4x4
- numero di serie: **AC 00001÷99999**

C. Normative per cui è stata stabilita la conformità:

EN ISO 5395-1 - EN ISO 5395-3 - EN ISO 14982

D. È stata eseguita una valutazione di conformità secondo le procedure descritte in:

- Direttiva del Consiglio N. 2006/42/CE, Articolo 5
- Direttiva del Consiglio N. 2004/108/CE, Articolo 7
- Direttiva del Consiglio N. 2000/14/CE, Appendice VIII
sotto la vigilanza di una persona notificata, Registrazione LRQA N. 0088
71 Fenchurch street
London EC3M 4BS, United Kingdom

E. Tipo di dispositivo di taglio: lama rotativa.

Larghezza di taglio: **92 cm**

F. Si conferma che:

- la presente macchina, secondo la definizione che emerge dai dati forniti, è conforme ai requisiti prescritti dalle suddette normative tecniche ed è sicura in condizioni di uso normale.
- sono state assunti i provvedimenti per assicurare la conformità di tutti i prodotti immessi sul mercato con una documentazione tecnica e normative tecniche.
- livello di emissione garantito di potenza acustica $L_{WA,G}$ is 100 dB(A)

Livelli medi misurati di uscita acustica in base al motore utilizzato:

Motore	Livello misurato di potenza acustica L_{WA} [dB(A)]
BRIGGS & STRATTON 18 PS VANGUARD	97
BRIGGS & STRATTON 20 PS VANGUARD	97
BRIGGS & STRATTON 21 HP VANGUARD	98
BRIGGS & STRATTON 23 PS VANGUARD	98

La documentazione tecnica, per quanto previsto dall'appendice VII al regolamento 2006/42/CE e dall'appendice VIII al regolamento 2000/14/CE viene conservata dal produttore.

Bagnolo in Piano (RE) Italy 1.10.2014

 
Fausto Bellamico - President



Emak S.p.A. si impegna per uno sviluppo e un miglioramento continuo di tutte le sue macchine. Pertanto, il testo e le illustrazioni del presente manuale possono differire dall'effettivo prodotto. Tale differenza non può costituire causa di reclamo. Sono vietate la stampa, la duplicazione, la pubblicazione o la traduzione (totale o parziale) senza autorizzazione scritta di Emak S.p.A. Il produttore si riserva il diritto modificare parametri tecnici del prodotto senza preavviso al cliente.

VOORWOORD

Geachte klant,







Emak S.p.A. is een onderneming met een uitstekende reputatie in Europa en daarbuiten als fabrikant van machines en accessoires van hoge kwaliteit voor het onderhoud van gazons. Wij danken u voor uw aanschaf van deze tractormaaier.

Deze gebruikershandleiding bevat instructies voor het veilig monteren, gebruiken en onderhouden van uw machine.

	<i>Bestudeer deze gebruikershandleiding aandachtig. Volg de instructies in deze gebruikershandleiding nauwgezet op voor een eenvoudiger bediening, optimaal gebruik en een lange levensduur. Gebruik de machine pas als u volledig bekend bent met alle instructies, beperkingen en aanbevelingen in deze gebruikershandleiding.</i>
	<i>Bewaar de gebruikershandleiding zodat u deze later ook nog kunt raadplegen. Deze gebruikershandleiding moet worden beschouwd als onderdeel van de tractormaaier en moet daarom bij de tractor worden geleverd als u deze verkoopt.</i>

Als er iets niet duidelijk is of als u vragen hebt, neem dan contact op met een van de meer officiële, professioneel uitgeruste servicecentra die overal in Europa zijn gevestigd, waar opgeleide en geteste experts klaarstaan om u te assisteren.

SYMBOLLEN DIE IN DEZE HANDLEIDING WORDEN GEBRUIKT

SYMBOOL	BETEKENIS
 	Deze symbolen betekenen " ATTENTIE " en „ WAARSCHUWING “, zij geven u informatie over mogelijke oorzaken van beschadiging van uw machine en/of van verwondingen van de gebruiker.
	Dit symbool wijst op een belangrijke instructie, eigenschap, procedure of aangelegenheid waar u goed op moet letten en waar u zich aan moet houden tijdens de montage, de bediening en het onderhoud van de machine.
	Dit symbool duidt op bruikbare informatie met betrekking tot de machine of de accessoires.
	Dit symbool verwijst naar een afbeelding in het voorste gedeelte van de gebruikershandleiding. Er staat altijd een nummer van de afbeelding bij vermeld.
	Dit symbool is een verwijzing naar een ander hoofdstuk of een andere gebruikershandleiding en wordt meestal getoond met het nummer van het hoofdstuk waarnaar het verwijst.

VERWIJZINGEN NAAR RICHTINGEN

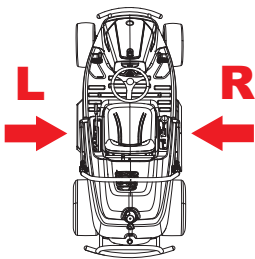
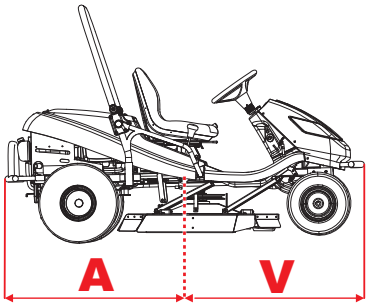
Linker- en rechterzijde	Voor- en achterzijde
	
L = linkerkant, R = rechterkant	A = Achterkant, V = Voorzijde

1 TECHNISCHE INFORMATIE

1.1 GEBRUIK

De machine van het model **92 EVO** of **92 EVO 4x4** met de merknaam **Apache - Tuareg** is een tractormaaier die is ontworpen voor **het het maaien van onderhouden en niet-onderhouden met gras begroeide vlakke en hellende terreinen** met een helling van maximaal **10° (20°)**, vrij van losse voorwerpen (stenen, gevallen takken, botten, harde voorwerpen, enz.). De machine kan worden gebruikt voor het maaien van meerjarige vegetatie en divers ander onkruid.



Ieder gebruik van deze tractormaaier, dat niet wordt beschreven in deze gebruikershandleiding en dat verder gaat dan het gebruik dat hier wordt beschreven, wordt beschouwd in strijd te zijn met het beoogde doel of gebruik. De fabrikant van de machine is niet verantwoordelijk voor schade die uit een dergelijk gebruik voortvloeit; het risico wordt gedragen door de gebruiker. De gebruiker is er ook verantwoordelijk voor dat de condities in acht worden genomen, die door de fabrikant worden voorgeschreven voor de bediening, het onderhoud en de reparaties van deze machine, **die alleen mag worden gebruikt, onderhouden en gerepareerd door personen die van deze condities op de hoogte zijn en die zijn geïnformeerd over mogelijke gevaren.**

Alleen accessoires die zijn goedgekeurd door de fabrikant, mogen op de machine worden aangesloten. Het gebruik van andere accessoires zal tot gevolg hebben dat de garantie onmiddellijk komt te vervallen.

Bedenk dat de accessoires letsel kunnen veroorzaken als ze oneigenlijk gebruikt worden of als de gebruiker niet begrijpt hoe hij ze correct moet laten werken. Let altijd op tijdens hun gebruik.

1.2 HOOFDONDERDELEN VAN DE GAZONMAAIER

Modellen van de gazonmaaier **92 EVO** or **92 EVO 4x4** bestaan uit de volgende basisonderdelen:



1.2

(1) Kap met opslagruimte

De kap is een combinatie van kunststoffen en metalen afdekkingen voor de opslagruimte van de accu.

(2) Frame met een bumper

Het frame met de bumper dient als een draagelement voor de meeste van de hoofdonderdelen van de machine.

(3) Vooras met wielen inclusief stuurinrichting*

De vooras maakt dat de wielen kunnen draaien. De wielen worden gedraaid door middel van het stuurwiel en een mechanisme met een vertanding.

De 92 EVO 4x4 is voorzien van voorwielaandrijving. Aandrijving van alle wielen wordt automatisch ingeschakeld en het vermogen wordt afhankelijk van de actuele tractieomstandigheden en de rijrichting (vooruit of achteruit), over de individuele assen verdeeld.

(4) Maaimechanisme

Het maaimechanisme maait het gras. Het bevindt zich onder de machine. Het maaimechanisme bestaat uit een kap, een hoofdplaat en maimeshouders en twee enorme maimesen. Het maaimechanisme wordt aangedreven door middel van een elektromagnetische koppeling en een V-snaar.

(5) Motor, versnellingsbak, met aandrijving van de achterwielen door middel van een by-pass.

De viertakt-benzinemotor is op het frame gemonteerd aan de achterzijde van de machine. De versnellingsbak met hydrostatische overbrenging van het vermogen is bedoeld voor het overschakelen tussen de versnellingen tijdens het rijden. De by-passhendel bevindt zich op de achterplaat van de machine. Deze dient om de versnellingsbak te activeren of uit te schakelen voor de achterwielen.



 1.2	<p>(6) Het opklapframe van de machine</p> <p>Het opklapframe is bedoeld om te voorkomen dat de machine 180° omrolt, als de machine kantelt en opzij rolt.</p> <p>(7) Plaats van de bestuurder</p> <p>Gezeten in de comfortabele stoel heeft de bestuurder gemakkelijk toegang tot alle bedieningselementen van de machine. De stoel die wordt gebruikt, garandeert een veilige en comfortabele bediening.</p>
---	---

	<p>ATTENTIE: <i>Op het model 92 EVO 4x4 van de machine is om constructietechnische redenen de ontkoppeling van de aandrijving van de vooras niet mogelijk – het hydraulische systeem is niet voorzien van een by-passklep en dat beperkt de mogelijkheden de machine te verplaatsen aanzienlijk, wanneer de motor niet loopt. Als de machine dan wordt verplaatst, wordt de vooras aanzienlijk overbelast en dat kan leiden tot beschadiging. De by-passhendel op deze machine wordt voornamelijk gebruikt om het hydrostatische systeem te ontluchten. De machine mag niet worden gebruikt (in de versnelling) als de by-passhendel in de uitgeschakelde stand staat - er is dan gevaar dat de overbrenging wordt beschadigd!!</i></p>
---	---

1.3 PRODUCTIDENTIFICATIELABEL EN ANDERE LABELS MET SYMBOLEN, DIE OP DE MACHINE WORDEN GEBRUIKT

1.3.1 PRODUCTIDENTIFICATIELABEL

Iedere tractormaaier is voorzien van een productidentificatielabel, dat zich **onder de zitting van de stoel** bevindt. U kunt erbij komen door de stoel op te tillen.

 1.3.1	<ol style="list-style-type: none"> 1. Model machine 2. Model motor 3. Jaar van productie 4. Gewicht 5. 5. Naam en adres van de fabrikant 6. EC-codes ter beoordeling van naleving van voorschriften voor het product 7. Merkteken van naleving van het product 8. Logo van de fabrikant 9. Gegarandeerd geluidsniveau volgens bepaling 2000/14/EG
	<p><i>De verkoper zal het serienummer noteren aan de binnenzijde van de voorpagina van deze handleiding, wanneer de machine wordt overgedragen.</i></p>

1.3.2 ANDERE LABELS EN HUN BETEKENIS

De volgende labels en stickers zijn op de machine bevestigd:

► **Labels op het maimechanisme:**

 1.3.2a		Gevaar		Niet op staan
		Roterende messen		Gegarandeerd geluidsniveau





► **Labels op de carrosserie onder de zitting van de stoel:**

 1.3.2b		Gevaar		Niet aanraken tijdens gebruik		Voor iedere schoonmaakbeurt of reparatie de motor stoppen en de bougie-aansluiting loskoppelen.
		Stap niet van de machine tijdens het rijden.		Voorzichtig, verbogen voorwerpen		Lees de handleiding
		Maai niet in de nabijheid van mensen		Neem geen passagiers mee		Maai in stijgende en dalende richting, maar niet overdwars
		Houd onbevoegden op een veilige afstand		Maximale helling		

► **Labels aan de achterzijde van de maaier:**









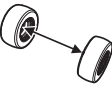

 1.3.2c		Voorzichtig Heet oppervlak		Gevaar voor brandwonden
--	---	-------------------------------	---	-------------------------

► **Labels van de hendel voor de rijrichting:**

 1.3.2d		Choke
		Cruise-control
	0	Cruise-control gedeactiveerd
	1	Cruise-control geactiveerd
		Snel
		Langzaam
	F	Vooruit
	N	Vrij
R	Achteruit	

	<p>Het is streng verboden labels en symbolen die op de accessoire zijn bevestigd, te verwijderen of te beschadigen. Neem, als de label beschadigd is of onleesbaar, contact met de leverancier of fabrikant van de machine en vraag om een vervangende label.</p>
---	--

1.4 TECHNISCHE PARAMETERS

BASISPARAMETERS		UNITS	92 EVO	92 EVO 4x4
	Afmetingen van de machine (lengte x breedte x hoogte)	[mm]	2310 x 1010 x 1510	2310 x 1050 x 1510
	Wielbasis	Voor	814	814
		Achter	780	790
	Gewicht van de machine	[kg]	317	350
	Snelheid vooruit / achteruit	[km/h]	0-8,5 / 0-4,5	0-9 / 0-5
	Maaihoogte	[mm]	50-100	
	Maaibreedte	[mm]	920	
	Wielafmetingen	Voor	16x6,5-8	16x6,5-8
		Achter	20x10,0-8	20x10,0-8
	Capaciteit brandstoftank	[l]	12	
	Brandstoftype	---	Loodvrije benzine Octaan 95	
	Gegarandeerd emissieniveau van akoestisch vermogen L_{WA}	[dB]	<100	
	Verklaard van akoestische de plaats van gebruik L_{pAd} volgens EN ISO 11201	[dB]	<100	
	Type accu	---	12V 24aH	12V 32aH

* - zie de tabel op de volgende pagina voor de specifieke waarden.

Motor	Toeren ±100 (min ⁻¹)	Verklaard van akoestische de plaats van gebruik L _{pAd} volgens EN ISO 5395-1 - EN ISO 5395-3 EN ISO 11201	Vibratie totaalvalue (m.s ⁻²) volgens EN ISO 5395-1 - EN ISO 5395-3	
			stoel	stuurwiel
BS18	3000	88,4	0,23	2,38
			totale vibratie a _v volgens EN 1032	vibratie overgedragen aan de arm a _{hv} volgens EN 1033
BS21	3000	82+2	0,7+0,3	2,7+1,3
BS23	3000	87+4	1,5+0,6	<2,5

2. VEILIGHEID EN GEZONDHEID TIJDENS HET WERK

Tractormaaiers van de modellen **92 EVO** en **92 EVO 4x4** onder de merknaam **Apache - Tuareg** worden geproduceerd in overeenstemming met de geldende Europese veiligheidsnormen. De fabrikant bevestigt dit in de **Verklaring van overeenkomst** die is bijgesloten aan het eind van deze gebruikershandleiding (📖 10).

Als deze machine op juiste wijze en volgens de gebruikershandleiding wordt gebruikt, is de machine **zeer veilig**.



In het geval dat geen gevolg wordt gegeven aan de veiligheidsvoorschriften en niet alle waarschuwingen in deze gebruikershandleiding in acht worden genomen, kan deze tractormaaier handen of benen afhakken en voorwerpen wegslingeren, wat kan leiden tot ernstig persoonlijk letsel of een ongeval met dodelijke afloop, schade of beschadiging van de machine of van een van de onderdelen of accessoires ervan.

2.1 VEILIGHEIDSINSTRUCTIES

De persoon die primair verantwoordelijk is voor eigen veiligheid en die van anderen tijdens het gebruik van de tractormaaier, is de gebruiker. De fabrikant aanvaardt geen aansprakelijkheid voor letsel van personen of schade aan de machine en ecologische schade, die voortvloeit uit gebruik en bediening van de machine die niet in overeenstemming is met alle veiligheidsvoorschriften die in deze gebruikershandleiding zijn opgenomen.

2.1.1 ALGEMENE VEILIGHEIDSINSTRUCTIES

- ! De machine mag alleen worden bestuurd door een persoon ouder dan 18 jaar die deze gebruikershandleiding heeft gelezen.
- ! De gebruiker van de machine is verantwoordelijk voor de veiligheid van personen in de buurt van het werkterrein van de machine.
- ! Het is niet toegestaan technische modificaties aan de machine en haar accessoires. Ongeautoriseerde modificaties kunnen leiden tot gevaarlijke werkcondities en maken de garantie ongeldig.
- ! Neem alle eisen die worden gesteld met betrekking tot brandveiligheid in acht (📖 2.4).
- ! Verwijder de veiligheidsstickers en -labels niet van de machine.
- ! Blijf niet staan in de buurt van de machine of onder de machine, als deze wordt opgetild en als deze opgetild niet voldoende is geborgd tegen vallen of omvallen.
- ! Schakel het maaimechanisme en de motor altijd uit en verwijder de sleutel uit het contact wanneer u:
 - ▶ de machine schoonmaakt
 - ▶ gras dat zich heeft verzameld, uit het maaimechanisme verwijdert.
 - ▶ over een onbekend voorwerp hebt gereden en het nodig is te controleren of de machine is beschadigd of als het nodig is de schade te verhelpen
 - ▶ de machine veel meer trilt dan anders en het nodig is de oorzaak van de trillingen vast te stellen
 - ▶ u bezig bent de motor of andere bewegende onderdelen te repareren (maak ook de bougiekabels los)

2.1.2 VOORDAT U DE MACHINE IN GEBRUIK NEEMT

- ! Gebruik de tractormaaier niet als deze is beschadigd of als een van de elementen van de beschermende beplating ontbreekt. Alle kappen en andere elementen van de beschermende beplating moeten op hun plaats zitten. Verwijder daarom niet een van de elementen van de beschermende beplating van de machine en stel niet een ervan buiten werking. Controleer regelmatig dat deze elementen goed werken.
- ! Werk niet met de machine nadat u alcohol of drugs hebt gebruikt of medicijnen die uw waarneming nadelig kunnen beïnvloeden.
- ! Werk niet met de machine als u lijdt aan duizeligheid of flauwte of als u op andere wijze verzwakt bent of niet goed geconcentreerd.

- ! Leer, voordat u de machine in werking stelt, alles over de bedieningselementen en zorg ervoor dat u ze zo kunt bedienen dat u, zo nodig, de motor onmiddellijk kunt stilzetten of uitzetten.
- ! Pas niet de stand aan van de motorregelaar of van de snelheidsbeperking.
- ! Voordat u begint met werken met de machine moet u van het oppervlak van het terrein dat u gaat maaien, alle stenen, stukken hout, draad, botten, gevallen takken en andere items verwijderen, die tijdens het maaien zouden kunnen worden weggeslingerd.
- ! Verhelp alle storingen voordat u de machine gaat gebruiken. Controleer, voor u aan de slag gaat, grondig dat de snaren zijn gespannen, de messen scherp zijn en de ruimte binnen in het maaimechanisme vrij is.

2.1.3 TIJDENS HET WERKEN MET DE MACHINE

- ! Deze machine is bedoeld voor het maaien van niet-onderhouden terreinen waar de gebruiker misschien niet altijd volledig zicht heeft op en kennis van de conditie van het terrein dat wordt gemaaid (greppels en gaten), en daarom is de machine voorzien van een opklapframe.
- ! Gebruik de machine niet op hellingen van meer dan **10° (17%)** en wanneer u de **4x4**-aandrijving gebruikt op hellingen van meer dan **20° (32%)**.
- ! Transport van passagiers, dieren of vrachten direct op de machine is verboden. Transport van vrachten is alleen toegestaan op aanhangwagens die zijn goedgekeurd door de fabrikant van de machine.
- ! Zelfs als u de machine maar voor korte tijd alleen laat, moet u de sleutel uit het contact nemen.
- ! Als u met de machine wegrijdt van het werkterrein waar u gras maait, moet u altijd het maaimechanisme uitschakelen en het omhoog brengen in de transportpositie.
- ! Maai niet in de buurt van hopen materiaal, gaten of oevers. De tractormaaier kan plotseling omver rollen als het wiel over de rand van een gat of greppel komt of bij een rand die afkalft.
- ! Blijf tijdens het werken uit de buurt van betonnen ondersteuning, boomstronken en randen van borders en voetpaden, deze mogen niet in contact komen met de messen omdat dat kan leiden tot beschadiging van het maaimechanisme en het mechanisme van de machine.
- ! Stop, als u op een massief voorwerp botst, en schakel het maaimechanisme en de motor uit en inspecteer de gehele machine, vooral de stuurinrichting. Voer zo nodig reparaties uit voordat u de motor weer start.
- ! Werk, als dat mogelijk is, niet met de machine in nat gras. Verminderde tractie kan slippen tot gevolg hebben.
- ! Blijf uit de buurt van obstakels (bijv. een plotselinge verandering van de helling, greppels, enz.) waar de machine zou kunnen kantelen.
- ! Als het maaimechanisme is uitgeschakeld moet het altijd in de transportpositie staan.
- ! Probeer niet de stabiliteit van de machine te verbeteren door de grond aan te stampen.
- ! Werk alleen met de machine bij daglicht of bij goed kunstlicht.
- ! Het is niet toegestaan met de machine op de openbare weg te rijden.
- ! Draag, wanneer u de machine bedient, geen losse kleding en een korte broek, draag stevig, volledig gesloten schoeisel. Bedien de machine nooit terwijl uw sandalen draagt of blootsvoets.
- ! Laat de motor niet draaien in gesloten ruimten. De uitlaatgassen bevatten stoffen die reukloos zijn maar giftig, en mogelijk dodelijk.
- ! Steek niet uw handen of benen onder de afdekking van het maaimechanisme. Breng nooit een deel van uw lichaam in de buurt van de roterende of bewegende onderdelen van de machine.
- ! Start de motor nooit zonder een uitlaat.
- ! Gewoonlijk overschrijdt het geluid dat wordt geproduceerd tijdens het maaien niet de waarden voor akoestische druk en voor akoestisch vermogen die worden opgegeven in deze gebruikershandleiding (**1.4**) Maar in bepaalde gevallen kunnen de lawaainiveaus onder bepaalde omstandigheden en als gevolg van de conditie van het terrein korte tijd worden overschreden.
- ! De fabrikant van de machine adviseert u gehoorbescherming te gebruiken wanneer u met de machine werkt omdat het belasten van het gehoororgaan met een uitzonderlijk hoog geluidsniveau of de effecten van lawaai op de lange termijn kan/kunnen leiden tot permanente beschadiging van het gehoor.

! Houd altijd uw aandacht volledig bij het rijden en bij de andere werkzaamheden die u met de machine uitvoert. De meest voorkomende oorzaken van het verlies van controle over de machine zijn bijvoorbeeld:

- ▶ Verlies van wieltractie.
- ▶ Veel te hoge snelheid, het niet aanpassen van de snelheid aan de actuele omstandigheden en kenmerken van het terrein.
- ▶ Plotseling remmen waarbij de wielen blokkeren.
- ▶ De machine gebruiken voor doeleinden waarvoor zij niet is ontworpen.

2.1.4 NA HET VOLTOOIEN VAN DE WERKZAAMHEDEN MET DE MACHINE

- ! Houd de machine en de accessoires altijd goed schoon en in goede technische staat.
- ! De roterende messen zijn scherp en kunnen verwondingen veroorzaken. Draag altijd beschermende handschoenen of omwikkel de messen, wanneer u de messen hanteert.
- ! Controleer regelmatig de moeren en bouten waarmee de messen vastzitten en controleer dat zij met het juiste hoeveelheid aanzetmoment zijn aangedraaid (■ 6.3.6).
- ! Let er vooral op dat de borgmoeren goed vastzitten. Wanneer de moer voor een tweede keer wordt losgedraaid, neemt de kracht van de bevestiging af en moet de moer worden vervangen door een nieuwe.
- ! Inspecteer regelmatig alle componenten en vervang de componenten die volgens de aanbevelingen van de fabrikant moeten worden vervangen.

2.2 VEILIGHEIDSINSTRUCTIES VOOR HET WERKEN OP HELLINGEN

Hellingen zijn de voornaamste oorzaak van ongelukken, verlies van controle over de machine en de daaropvolgende zijwaartse kanteling, die kunnen leiden tot ongevallen met ernstig letsel en dodelijke afloop. Het maaien op hellingen vraagt altijd meer aandacht van de gebruiker. Als u niet zeker bent van uzelf, of als het werk boven uw macht is, maai dan niet op hellingen.

- ! Tractormaaiers kunnen worden gebruikt op hellingen van maximaal **10° (17%)** en wanneer de **4x4**-aandrijving wordt gebruikt, op hellingen van maximaal **20° (32%)**, parallel aan de helling, d.w.z. omhoog en omlaag. Meer informatie ■ 5.5.4.
- ! Ga extra voorzichtig te werk wanneer u van richting verandert. Draai alleen op een helling als het werkelijk niet anders kan.
- ! Kijk goed uit voor gaten, wortels en ongelijk terrein. Oneffen terrein kan ertoe leiden dat uw machine omvalt. Hoog gras kan obstakels aan het zicht onttrekken. Verwijder daarom van tevoren alle ongewenste voorwerpen uit het terrein dat u wilt maaien.
- ! Kies een zodanige snelheid dat u niet hoeft te stoppen op een heuvel.
- ! Wees zeer voorzichtig wanneer u aanhangers aan de machine vastmaakt. Aanhangers kunnen de stabiliteit van de machine doen afnemen.
- ! Voer alle bewegingen op een helling langzaam en gelijkmatig uit. Verander niet plotseling van snelheid of richting.
- ! Start of stop niet op een helling. Als de wielen tractie verliezen, stop dan de aandrijving van de messen en rij langzaam van de helling.
- ! Begin op een helling zeer voorzichtig en langzaam te rijden zodat de machine niet wegspringt. Verminder altijd de rijnsnelheid van de machine voor de helling en breng vooral de snelheid tot een minimum terug wanneer u naar beneden rijdt, zodat u kunt profiteren van het remmende effect van de transmissie. Dit remeffect is aanzienlijk groter op de machine van het model 92 EVO 4x4.

2.3 KINDVEILIGHEID

Als de gebruiker niet alert is op de aanwezigheid van kinderen kan er een tragisch ongeluk plaatsvinden. De beweging van een tractormaaier trekt de aandacht van kinderen. Ga er nooit van uit dat kinderen op de plaats zullen blijven waar u ze het laatst zag.

- ! Laat geen kinderen toe zonder toezicht op terreinen waar u bezig bent met het maaien van het gras.
- ! Wees altijd voorbereid - zet de motor af als er kinderen naar u toe komen.

- ! Kijk voor en tijdens het achteruitrijden achter u en naar de grond.
- ! Vervoer geen kinderen, zij kunnen vallen en zich ernstig verwonden of er kan een gevaarlijke situatie ontstaan als zij de bediening van de tractormaaier verhinderen. Laat nooit kinderen de maaier bedienen.
- ! Wees extra voorzichtig op plaatsen met beperkt zicht (bij bomen, struiken, muren, enz.).

2.4. BRANDVEILIGHEID



Wanneer aandrijving u fundamentele regels en **voorschriften voor werkveiligheid en brandbeveiliging** die gelden voor de werkzaamheden met dit type machine, **in acht nemen**.

- ! Verwijder regelmatig brandbare materialen (droog gras, bladeren, enz.) uit het gebied rond de uitlaat, de motor, de accu en overal waar zij in contact kunnen komen met benzine of olie, en vervolgens kunnen vlam vatten en de machine in brand kunnen zetten.
- ! Laat de motor van de tractormaaier afkoelen voordat u de machine parkeert in een gesloten ruimte.
- ! Wees extra voorzichtig met benzine, olie of andere brandbare stoffen. Dit zijn zeer brandbare stoffen en de dampen ervan zijn explosief. Rook niet tijdens deze werkzaamheden. Draai nooit de dop van de benzinetank los en vul nooit benzine bij wanneer de motor loopt, de motor heet is of de machine in een gesloten ruimte staat.
- ! Controleer voor gebruik de benzineleidingen en vul geen benzine bij tot in de hals van tank. De hitte die wordt gegenereerd door de motor en door de zon en het uitzetten van de brandstof kunnen ertoe leiden dat de benzine overloopt en er brand ontstaat.
- ! Gebruik voor het opslaan van brandbare stoffen tanks die speciaal voor dat doel zijn ontworpen. Bewaar nooit een tank met benzine en parkeer nooit de machine in een gebouw in de buurt van een warmtebron.
- ! Wees extra voorzichtig wanneer u met de accu werkt. Het gas in de accu is zeer explosief, rook daarom niet in de buurt van de accu en gebruik geen open vuur, zodat ernstige verwondingen kunnen worden voorkomen.

3. DE MACHINE KLAAR MAKEN VOOR GEBRUIK

3.1 UITPAKKEN EN INSPECTEREN

De tractormaaier wordt geleverd verpakt in een krat. Sommige van de machines worden ten behoeve van het transport in de productiefaciliteit gedemonteerd en daarom kunt u deze machines pas in gebruik nemen wanneer u bepaalde onderdelen hebt geïnstalleerd. Het uitpakken en gereedmaken voor gebruik wordt uitgevoerd door de verkoper in het kader van de servicewerkzaamheden voorafgaand aan de aflevering.

	<p><i>Inspecteer de verpakte machine onmiddellijk na aflevering op beschadigingen. Informeer de vervoerder als u beschadigingen vindt. Als de klacht niet op tijd wordt ingediend, kan geen schadevergoeding worden geëist.</i></p> <p><i>Controleer dat het model van de machine het model is dat u hebt besteld. Pak, in het geval van een onregelmatigheid, de machine niet uit en breng de leverancier onmiddellijk hiervan op de hoogte.</i></p>
 3.1	<ol style="list-style-type: none">1. Verpakking van de krat2. Stoel3. Opklapframe4. Stuurwiel5. Documentatie (geplaatst onder de kap)



Verwijder met een geschikt stuk gereedschap (bijv. een breekijzer of hamer, enz.) de krat (1) en pak de machine uit.

Voer een visuele inspectie uit van de machine en de losse onderdelen en kijk naar beschadigingen die tijdens het vervoer kunnen zijn opgetreden. Pak alle afzonderlijk verpakte onderdelen uit en inspecteer ze.



De verpakking bevat:

- ▶ Tractormaaier
- ▶ Stoel (2)
- ▶ Opklapframe ingevouwen (3)
- ▶ Stuurwiel (4)
- ▶ Documentatie (5) (lijst van verpakte onderdelen, gebruikershandleiding voor de tractormaaier, gebruikershandleiding voor de motor, gebruikershandleiding voor de accu, servicelogboek)

3.2 VERWERKING VAN DE VERPAKKING

	<p><i>Na het uitpakken van de machine is het belangrijk dat het verpakkingsmateriaal goed bij het afval wordt verwerkt of wordt gerecycled. De verwerking moet worden uitgevoerd in overeenstemming met de in het land van de gebruiker geldende wetten voor afvalverwerking.</i></p>	
	<p><i>De verwerking kan worden uitgevoerd door een gespecialiseerd bedrijf.</i></p>	

3.3 MONTAGE VAN DE AFZONDERLIJK VERPAKTE LOSSE ONDERDELEN

	<p><i>Omdat het hier werkzaamheden van technische aard betreft wordt deze machine voorbereid voor gebruik door de verkoper van de tractormaaier (volgens onderstaande instructies).</i></p>
	<p><i>Verwijder, voordat u met de installatie begint, alle verpakkings-, beschermings- en bevestigingsmaterialen.</i></p>

a) Installeren van de veren van de stoel:

- ▶ Kantel de stoel.
- ▶ Schroef de bouten los die de veer van de zitting onder de beugel vasthouden. Installeer vervolgens de veren zo dat zij boven de beugel zitten.
- ▶ Stel de afstand in van de stoel tot het stuurwiel door de hendel in te drukken die de stoel op zijn plaats houdt en die onderdeel uitmaakt van de stoel.



3.3a



U mag beslist niet op de stoel gaan zitten voordat de veren van de stoel zijn geïnstalleerd! Anders kan er een botsing met de kap plaatsvinden en kan deze worden beschadigd.

b) Installeren van het stuurwiel:

- ▶ Sla met een hamer en een geschikte doorslag de pen (2) uit, die in het gat van de as is geplaatst (1).
- ▶ Het stuurwiel kan op twee hoogten worden ingesteld door middel van twee gaten in de stuurwielas. Kies de optimale positie voor het stuurwiel, bevestig het op de as (1) en draai totdat de gaten in het stuurwiel en de as tegenover elkaar uitkomen.
- ▶ Plaats de pen weer in het gat en sla de pen vast met een hamer.



3.3b

c) Stel het inklapframe in op de juiste positie:

- ▶ Stel met de hendels van de snelkoppeling het opklapframe in de verticale positie.



3.3c

d) Aansluiten van de accu:

- ▶ Open de bergruimte in de kap en draai de bouten op de polen van de accu los.
- ▶ **Zwarte draad** Plaats deze op de (+)-pool van de accu en zet de draad vast met de bout.
- ▶ **Bruine draad** Plaats deze op de (-)-pool van de accu en zet de draad vast met de bout.



3.3d



Wanneer u de draden anders vastzet dan hierboven wordt beschreven, zal dat beschadiging van de machine tot gevolg hebben.

Wanneer u de accu loskoppelt, maak dan eerst de negatieve (-)-pool los van de accu.

Wanneer u de accu in gebruik neemt en wanneer u onderhoudswerkzaamheden aan de accu uitvoert, ga dan te werk volgens de instructies in de gebruikershandleiding voor de accu. Houd u ook aan alle veiligheidsinstructies die hierin staan.

Maak nu de machine klaar voor gebruik volgens de aanwijzingen in het volgende hoofdstuk.

3.4 CONTROLES VOORAFGAAND AAN HET OPSTARTEN

Omdat het hier werkzaamheden van technische aard betreft wordt deze machine voorbereid voor gebruik door de verkoper van de tractormaaier (volgens de instructies van de fabrikant).

3.4.1 HET OLIEPEIL CONTROLEREN

U kunt pas het oliepeil controleren als de tractor horizontaal staat. De dop van de vulopening bevindt zich op de motorbeplating aan de achterzijde van de machine. Draai de peilstok los, veeg deze droog, plaats de peilstok weer en draai vast. Draai de peilstok weer uit en lees het oliepeil af.

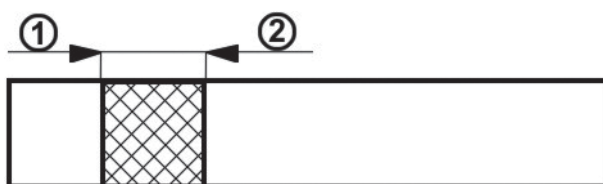

Oliepeil op de peilstok:

(1) - (ADD) laag oliepeil

(2) - (FULL) maximum oliepeil

Het oliepeil moet tussen de twee markeringen op de peilstok staan. Zo niet, voeg dan motorolie toe totdat de "**FULL**" markering wordt bereikt. Het type van de motorolie wordt vermeld in de gebruikershandleiding van de motor.



U moet steeds voordat u gras gaat maaien het oliepeil controleren.

3.4.2 DE ACCU CONTROLEREN

Controleer het laadniveau van de accu volgens de instructies in de gebruikershandleiding van de accu.

3.4.3 DE BRANDSTOFTANK VULLEN MET BRANDSTOF

Om veiligheidsredenen wordt de tractormaaier vervoerd zonder brandstof en daarom moet voorafgaand aan het eerste opstarten brandstof in de tank worden gedaan. De brandstoftank bevindt zich aan de achterzijde van de machine en heeft een capaciteit van **12 l**.



*Gebruik alleen benzine met het octaangetal dat wordt aangeduid in de gebruikershandleiding van de motor, d.w.z. loodvrije benzine **Octaan 95**. Defecten die veroorzaakt worden door een verkeerde brandstof vallen niet onder de garantie!*

Vul de brandstoftank alleen wanneer de motor is uitgeschakeld en de motor koud is. Vul de brandstoftank in een goed geventileerde ruimte.

Eet en rook niet en gebruik geen open vuur wanneer u met brandstoffen werkt.

Gebruik voor het vullen van de brandstoftank een geschikte trechter.

Let erop dat u bij het vullen van de tank geen brandstof morst. Gemorste brandstof kan gemakkelijk vlam vatten. Als u brandstof morst, veeg de gemorste brandstof dan grondig droog.

Bewaar brandstof buiten het bereik van kinderen.

Procedure voor het tanken van brandstof:

- ▶ Draai de tankdop los. Open de tanktop langzaam want er kan overdruk in de brandstoftank heersen die wordt veroorzaakt door benzinedampen.
- ▶ Plaats een trechter in de opening van de brandstoftank en begin de brandstof uit de voorraadtank te gieten.
- ▶ Veeg na het vullen van de brandstoftank altijd het gebied rond de opening van de brandstoftank droog en ook de opening van de brandstoftank zelf. U kunt het brandstofniveau aflezen aan de strepen.

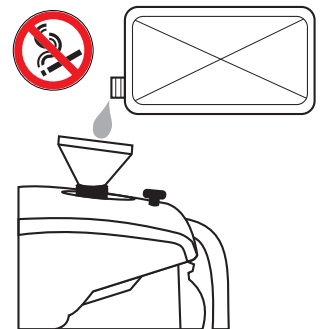

3.4.4 DE BANDENSPANNING CONTROLEREN

Controleer de bandenspanning, voordat u de machine in gebruik neemt.

De spanning van de **voorbanden** moet zijn **150 kPa**.

De spanning van de **achterbanden** moet zijn **80 kPa**.

Het verschil in bandenspanning mag zijn **± 10 kPa**.

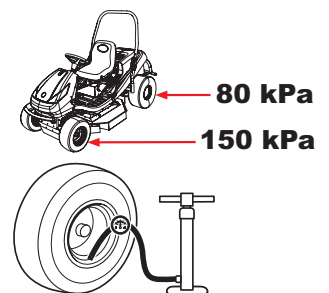

Overschrijd niet de maximale bandenspanning die op de banden staat vermeld.

3.4.5 HET OLIEPEIL IN HET HYDRAULISCH CIRCUIT CONTROLEREN (GELDT VOOR MODEL 92 EVO 4X4)

De machine is voorzien van een hydraulisch circuit met een overlooptank met de voorgeschreven hoeveelheid olie. Het oliepeil in de tank kan tijdens het transport dalen.

De overlooptank bevindt zich in het achterste gedeelte van de machine onder de motorkap

- ▶ Controleer dat het oliepeil tussen de twee merktekens op de peilstok van afsluitdop staat, vul, als dat nodig is, de vereiste hoeveelheid van de voorgeschreven olie bij.

- ▶ Veeg het gebied rond de tankopening en de tankopening zelf schoon. Maak ook regelmatig de gehele tank schoon, omdat vuil in de olie de levensduur van het oliefilter bekort en een defect tot gevolg kan hebben.

Het systeem wordt volledig ontlucht tijdens de eerste paar uren dat u met de machine rijdt - wij adviseren u de machine 1 tot 2 uur „in te rijden“ met een niet te zware belasting.

3.4.6 EEN LEKKAGETEST UITVOEREN OP HET HYDRAULISCH CIRCUIT

Voer een visuele controle uit op het hydraulisch circuit en kijk naar olie lekkage, vooral op de plaatsen waar aansluitingen zijn gemaakt op de transmissies Als u lekkage ontdekt, breng uw servicewerkplaats daarvan dan op de hoogte.

3.5 DE MACHINE VAN DE PALLET AFRIJDEN

- ▶ Breng twee geschikte rijplanken in gereedheid en plaats ze naast de pallet zodat de wielen van de machine ervan af kunnen rijden. Als u van de pallet rijdt zonder rijplanken, bestaat het **gevaar dat u de onderzijde van de machine beschadigt!**
- ▶ Breng het maaimechanisme omhoog in de transportstand door aan de hendel voor het heffen van het maaimechanisme te trekken (📖 4.2.1 (10)).
- ▶ Verplaats de gashendel van positie 🛑 ongeveer halverwege (📖 4.2.1 (5)).
- ▶ Trek de chokehendel uit (📖 4.2.1 (6)).
- ▶ Zet de by-passhendel in positie „1“ (📖 4.2.1 (11)).
- ▶ Start de machine door de sleutel in positie 🔑 (📖 4.2.1(1)) te zetten en rijd de machine langzaam van de pallet af.

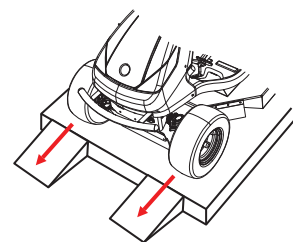

Nadere bijzonderheden over het starten en uitzetten van de motor worden gegeven in 📖 5.2 en 📖 5.3.

4. DE MACHINE BEDIENEN

4.1 PLAATS VAN DE BELANGRIJKSTE BEDIENINGSELEMENTEN

 4.1	(1)	Hoofdschakelaar Aan/Uit
	(2)	Deactivering van de ontkoppeling van het maimechanisme voor achteruitrijden
	(3)	Indicatielampje vrijstand versnelling
	(4)	Teller van motoruren
	(5)	Schakelaar activering maimechanisme
	(6)	Indicatielampje activering maimechanisme en uitloop
	(7)	Hendel parkeerrem
	(8)	Rempedaal
	(9)	Vergrendelingspedaal differentieel
	(10)	Hendel voor de hoogteafstelling van het maimechanisme
	(11)	Gashendel
	(12)	Ontkoppelingshendel cruise-control
	(13)	Rijhendel
	(14)	Choke
	(15)	Vrijloophendel
	(16)	Bedieningshendels kantelframe

4.2 BESCHRIJVING EN FUNCTIE VAN DE BEDIENINGSELEMENTEN

(1) HOOFDSCHAKELAAR AAN/UIT (MAIN)

Voor het starten / uitzetten van de motor. Deze schakelaar heeft de volgende 4 posities:

		Contact uit / contact uitzetten
		De koplampen op de kap inschakelen / uitschakelen
		Contact aan, de motor loopt.
		Motor starten - startpositie

(2) DEACTIVERING VAN DE ONTKOPPELING VAN HET MAAIMECHANISME VOOR ACHTERUITRIJDEN

Schakelaar **R** dient om de functie van de automatische ont koppeling van het maaimechanisme bij achteruitrijden uit te schakelen (■ 5.5.1).

	De schakelaar moet worden ingedrukt wanneer het maaimechanisme al automatisch is ont koppeld maar de bladen nog niet zijn gestopt met draaien (ongev. 4 seconden) of wanneer het maaimechanisme wordt gestart onmiddellijk voordat het achteruitrijpedaal wordt ingetrapt. Dan wordt met iedere daaropvolgende verandering in de rijrichting van achteruit naar vooruit de ont koppeling van het maaimechanisme weer geactiveerd.
---	---

(3) INDICATIELAMPJE VRIJSTAND VERSNELLING

Het indicatielampje laat zien dat de rijhendel in de vrijstand staat.

	Brandt niet – de rijhendel staat in de stand F (Forward -Vooruit) of R (Reverse - Achteruit)
	Brandt groen – de rijhendel staat in de stand N (Neutral - Vrij)

(4) URENTELLER VAN DE MOTOR

De urenteller van de motor laat het totaal aantal uren zien dat de motor heeft gedraaid. Door op de knop Mode te drukken kunt u geleidelijk overschakelen tussen de volgende onderhoudsfuncties:

TMR 1 - ritteller. U kunt de waarde resetten door de knop Mode 6 seconden ingedrukt te houden.

OIL CHG - Olie verversen. Deze functie heeft twee tijdsaanduidingen voor olie verversen. De eerste is na 5 uur (olie verversen nadat de motor is ingereden) en wordt slechts eenmaal getoond. De tweede is na 25 uur (standaardtijd voor olie verversen).

AIRFILTER SVC - reinigen of vervangen van het luchtfilter. De tijdsaanduiding is ingesteld op 50 uur.

Twee uur voordat de ingestelde tijd is verstreken, verschijnt er gedurende 10 seconden een melding in de display.

Wanneer de ingestelde tijd is verstreken, verschijnt de melding **NOW (NU)** in de display.

U kunt de hierboven genoemde alarmmeldingen resetten door de knop Mode 6 seconden ingedrukt te houden.

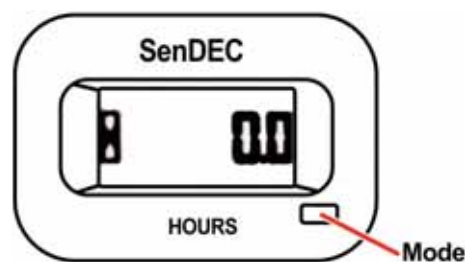

Knoeien aan de teller zal de garantie doen vervallen – de aansluiting van de teller van de motoruren is voorzien van een verzegeling.

Neem onmiddellijk contact op met het servicewerkplaats als de teller van de motoruren niet goed werkt.

(5) SCHAKELAAR ACTIVERING MAAIMECHANISME

Wanneer u op het gedeelte met het symbool drukt, wordt het maimechanisme ingeschakeld. Wanneer u op het gedeelte zonder het symbool drukt, wordt het maimechanisme uitgeschakeld.

		UITGESCHAKELD	Het maimechanisme uitschakelen / het maimechanisme is uitgeschakeld.
		INGESCHAKELD	Het maimechanisme inschakelen

(6) INDICATIELAMPJE ACTIVERING MAAIMECHANISME EN UITLOOP

Deze indicator geeft aan dat het maimechanisme is ingeschakeld en omlaag staat.

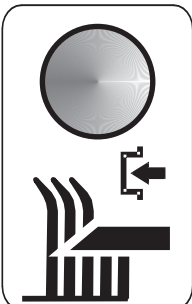
	Lampje brandt	Het maimechanisme is ingeschakeld
	Knippert	Het maimechanisme is uitgeschakeld, maar de messen draaien nog (de indicator knippert ongeveer 10 seconden)

(7) HENDEL PARKEERREM

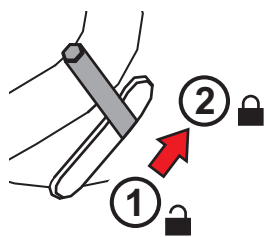
	<p>De hendel van de parkeerrem heeft twee posities. In positie (1) is de rem niet ingeschakeld, wanneer u de hendel in positie (2) hebt gezet en het rempedaal indrukt, wordt de parkeerrem ingeschakeld (remt).</p> <p>Wanneer u op het rempedaal drukt, wordt de parkeerrem uitgeschakeld en wordt de hendel automatisch vrijgegeven en in positie (1) gezet.</p>
---	---

(8) REMPEDAAL

	<p>De tractormaaier gaat langzamer rijden wanneer u het rempedaal indrukt.</p> <p>Gebruik de rem nooit tegelijkertijd met de functie voor de rijrichting - het gevaar bestaat dat u dan de transmissie beschadigt.</p>
---	--

(9) VERGRENDELINGSPEDAAL DIFFERENTIEEL

Het pedaal wordt alleen gebruikt als dat nodig is en wanneer u recht vooruit rijdt. De hendel heeft twee posities:

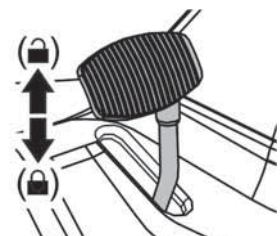
	<p>Wanneer u het pedaal indrukt, wordt de vergrendeling ingeschakeld.</p> <p>Wanneer u het pedaal loslaat, wordt de vergrendeling automatisch uitgeschakeld.</p>
---	--



Gebruik de vergrendeling alleen wanneer u het recht vooruit rijdt en alleen als het nodig is (bij verlies van tractie). Gebruik de vergrendeling van het differentieel nooit wanneer u van rijrichting verandert. U zou dan de transmissie ernstig kunnen beschadigen!

(10) HENDEL VOOR DE HOOGTEAFSTELLING VAN HET MAAIMECHANISME

Met deze hendel stelt u de hoogte af van het maaimechanisme tot de grond.

	<p>De hendel heeft 4 werkposities (50 - 60 - 75 - 100 mm), met een maaihoogte van 5 tot 10 cm. Hoe hoger het getal van de positie van de hendel, des te hoger is de hoogte van de vegetatie die na het maaien blijft staan.</p> <p>Er is ook 1 transportpositie, op 120 mm boven de grond. Wanneer de hendel in de transportpositie staat, kunt u het maaimechanisme niet inschakelen omdat in deze stand een veiligheidsschakelaar is ingebouwd.</p>
	<p>Wanneer u rijdt zonder te maaien, moet de hendel in de transportpositie staan!</p>
	<p>De mulch-functie kan worden verbeterd door middel van een speciaal accessoire, een zogeheten "mulch-set", die wordt geleverd als een speciaal accessoire voor het maaien van goed onderhouden gazons.</p>

(11) GASHENDEL

Voor het regelen van de snelheid van de motor. Deze hendel heeft de volgende drie posities:

		<p>MAX</p>	<p>Maximalsnelheid van de motor</p>
		<p>MIN</p>	<p>Minimalsnelheid van de motor (stationair)</p>

(12) UITSCHAKELING CRUISE CONTROL

Deze hendel schakelt de mechanische cruise-controlfunctie uit zodat het heel nauwkeurig rijden met de machine bij een lage snelheid mogelijk wordt.

Schakel de cruise-control niet uit wanneer u op hoge snelheid rijdt.

	<p>0</p>	<p>Cruise-control is uitgeschakeld</p>
	<p>1</p>	<p>Cruise-control is ingeschakeld</p>

(13) HENDEL RIJRICHTING

Regelt het vermogen dat op de achterwielen wordt overgebracht en de snelheid van de machine in beide richtingen. In de basisinstelling is er een mechanische cruise-controlfunctie, die automatisch wordt uitgeschakeld wanneer het rempedaal wordt ingedrukt.

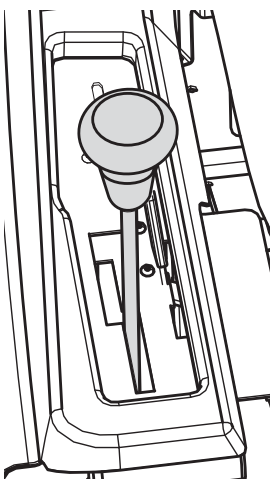

	F	Rijrichting vooruit	De hendel dichterbij de letter F verplaatsen geeft een hogere snelheid en vice versa.
	N	Vrij	De machine staat stil
	R	Rijrichting achteruit	De hendel dichterbij de letter R verplaatsen geeft een hogere snelheid en vice versa.



U kunt de rijrichting pas veranderen van vooruit in achteruit of van achteruit in vooruit als u de machine hebt stilgezet. Wanneer u op het rempedaal trapt, wordt de versnellingspook automatisch in de stand "N" gezet.

(14) CHOKE

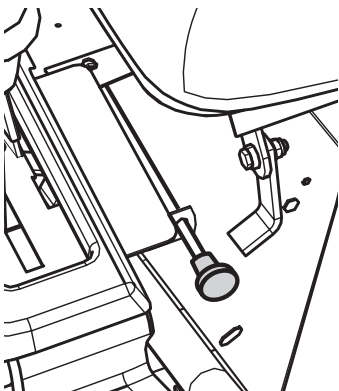
Voor het starten van een koude motor:

		CHOKE	Een koude motor starten:
--	---	--------------	--------------------------

(15) BY-PASSHENDEL – VRIJE BEWEGING VAN DE ACHTERWIELEN

De functie van de by-passhendel is het uitschakelen van de transmissie naar de achterwielen en maakt het mogelijk de machine te verplaatsen zonder de aandrijving van de motor. De hendel bevindt zich aan de achterzijde van de machine en heeft de volgende twee posities:

	Positie	Aandrijving van de achterwielen	Gebruik
	(0)	UITGESCHAKELD	Hendel is uitgetrokken - u kunt de machine duwen
	(1)	INGESCHAKELD	Hendel is ingedruwd - u kunt met de machine rijden



ATTENTIE: Op de machine van het model **92 EVO 4x4** wordt de hendel voornamelijk gebruikt om het hydrostatische systeem te ontlichten. Laat deze procedure uitvoeren door een gespecialiseerde servicewerkplaats, omdat hierbij hoge eisen worden gesteld aan de apparatuur.

De machine mag niet worden gebruikt (in de versnelling) als de by-passhendel in de uitgeschakelde stand staat - **er is dan gevaar dat de transmissie wordt beschadigd!**

(16) BEDIENINGSHENDELS KANTELFRAME

Het opklapframe is bedoeld om te voorkomen dat de machine 180° omrolt, als de machine kantelt en opzij rolt. Onder geen enkele omstandigheid werkt het beschermende frame als veiligheids-/beveiligingsfunctie voor de gebruiker! Het opklapframe heeft drie posities:

1. Werk

2. Onderhoud

3. Hulpfunctie voor het hanteren van de machine

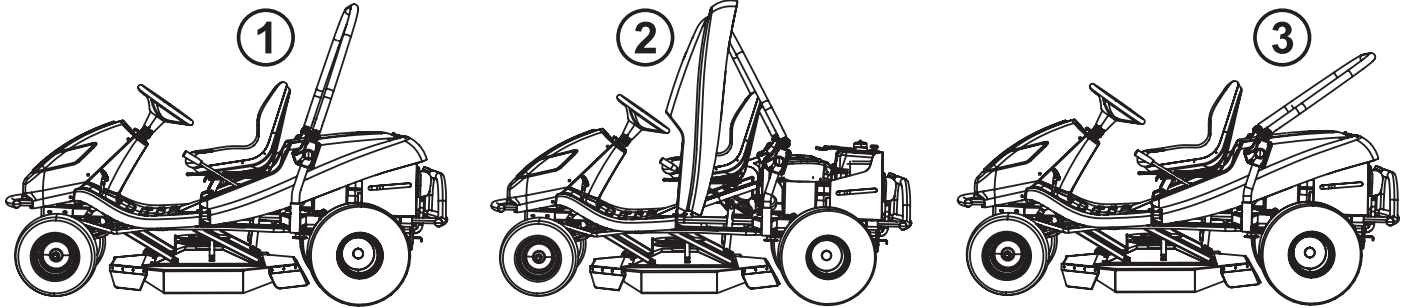

De afzonderlijke posities worden ingesteld door middel van de hendels voor de snelkoppeling aan de zijkanten van het frame.

5. BEDIENEN VAN EN WERKEN MET DE MACHINE

Wat u moet weten voordat u de tractormaaier de eerste keer aanzet:



- ▶ De tractormaaier is voorzien van veiligheidscontacten, die zijn aangesloten door middel van een schakelaar onder de stoel.
- ▶ De motor stopt automatisch als de gebruiker opstaat van de stoel verlaat en de machine niet is vastgezet met de parkeerrem.
- ▶ De motor kan alleen worden gestart wanneer het maaimechanisme is uitgeschakeld en de hendel voor de hoogte-afstelling van het maaimechanisme in de transportpositie staat.

5.1 CONTROLES VOORAFGAAND AAN HET OPSTARTEN VAN DE MACHINE

Controleer voordat u de tractormaaier gaat starten, het volgende:

- ▶ Oliepeil in de motor (📖 3.4.1)
- ▶ Laadniveau van de accu (📖 3.4.2)
- ▶ Het brandstofniveau (📖 3.4.3)
- ▶ Bandenspanning (📖 3.4.4)
- ▶ Dat de by-passhendel in de stand „1” staat

5.2 DE MOTOR STARTEN

De machine is voorzien van een functie die voorkomt dat de motor wordt gestart als niet aan de volgende veiligheidscondities wordt voldaan:

- ▶ De aandrijving van het maaimechanisme is ontkoppeld (het indicatielampje maaimechanisme ingeschakeld brandt niet)
- ▶ De rijhendel staat in de tand **N** (Neutral - Vrij)
- ▶ De berijder zit in de stoel van de machine

Start, wanneer u aan de beschreven condities hebt voldaan, de motor als volgt:

- Zet de hendel voor de hoogte-afstelling van het maaimechanisme in de transportpositie.
- Zet de aan/uit-schakelaar voor het maaimechanisme in de stand „**DEACTIVATED**” (UITGESCHAKELD).
- Zet de hendel voor de rijrichting in de stand „**N**”.
- Zet gashendel in de stand voor het maximale toerental van de motor.
- Trek de choke uit.
- Start de motor door de contactsleutel in de stand „Start engine” (Motor starten) te zetten. Laat de sleutel los wanneer de motor is gestart. De sleutel keert automatisch terug in de stand „Ignition on” (Contact aan).



*Laat de contactsleutel los zodra de motor start. **Het starten van de motor mag niet langer dan 10 seconden duren, omdat anders het gevaar bestaat dat de schakelaar wordt beschadigd!***

Gebruik nooit vaste externe starters voor het starten van de machine. Hierdoor zou de elektrische bedrading beschadigd kunnen raken. Er kan een 12V-accu met een hogere capaciteit worden aangesloten.

- Duw de choke terug.
- Verplaats de gashendel langzaam naar de stand voor stationair (verminder het toerental van de motor).



Laat de motor een aantal minuten draaien voordat u het maaimechanisme inschakelt.



Laat de motor nooit draaien in een afgesloten of slecht geventileerde ruimte. Uitlaatgassen bevatten stoffen die schadelijk zijn voor uw gezondheid.

Houd uw handen, benen en kleding weg bij de draaiende onderdelen en de uitlaat.

5.3 DE MOTOR UITSCHAKELEN

- Zet de gashendel in de stand „**MIN**”.
- Schakel het maaimechanisme, als dat is ingeschakeld, uit door de schakelaar omlaag te drukken.
- Zet de motor uit door de sleutel in de stand „**STOP**” te draaien en neem de sleutel uit het contact.



Laat de motor, als deze zeer heet is, enige tijd op het minimum toerental draaien.



Stop de motor nooit door alleen maar uit de stoel op te staan, terwijl u de sleutel in het contact laat zitten in de stand „ON”, omdat dit tot een elektrische storing kan leiden.

Zet de sleutel altijd in de stand „OFF” en haal de sleutel uit het contact. Zo voorkomt u dat de machine wordt gestart door onbevoegden of door kinderen.

Zet voordat u het contact uitschakelt het toerental in de stand langzaam zodat zelfontbranding wordt voorkomen. Als u geen gevolg geeft aan deze instructie, kan dat leiden tot beschadiging van de motor en van de uitlaat.

Maak nooit de accukabels los terwijl de motor draait! Hierdoor zou uit de regelmechanisme van de motor beschadigd kunnen raken.

5.4 HET MAAIMECHANISME INSCHAKELEN EN UITSCHAKELEN

5.4.1 HET MAAIMECHANISME INSCHAKELEN

- ▶ Zet de gashendel in de stand „**MAX**”.
- ▶ Stel met de hendel voor de hoogte-afstelling van het maaimechanisme het maaimechanisme af en daarbij de maaihoogte in.
- ▶ Zet de aan/uit-schakelaar voor het maaimechanisme in de stand „**ACTIVATED**” (INGESCHAKELD).



Conditie voor het inschakelen van het maaimechanisme:

- de berijder zit in de stoel van de machine
- de hendel voor de hoogte-afstelling van het is niet maaimechanisme staat in de transportpositie.

5.4.2 HET MAAIMECHANISME UITSCHAKELEN

- ▶ Schakel het maaimechanisme uit door de aan/uit-schakelaar omlaag te duwen.



Als de berijder uit de stoel opstaat, wordt de motor automatisch uitgezet en daarbij ook de rotatie van de maaimessen stilgezet.

Maar u mag nooit het maaimechanisme uitschakelen door gewoon uit de stoel op te staan. Als u niet de sleutel in het contact uit de stand „**ON**” in de stand „**STOP**” draait, blijft een gedeelte van de elektrische installatie onder spanning staan en dat kan leiden tot beschadiging. Ook blijft de urenteller van de motor ingeschakeld.

5.4.3 DE HOOGTE VAN HET MAAIMECHANISME INSTELLEN VOOR HET MAAIEN

- ▶ Als u het maaimechanisme **hoger van de grond** wilt afstellen, verplaats dan de hendel voor de hoogteafstelling van het maaimechanisme **naar boven** in de stand 4. Deze stand is bedoeld voor het maaien van hoge en natte vegetatie tot een hoogte van 10 cm.

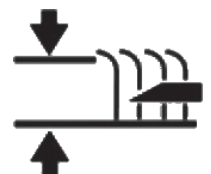

- ▶ Als u het maaimechanisme **dichter bij de grond** wilt afstellen, verplaats dan de hendel voor de hoogteafstelling van het maaimechanisme **naar beneden** in de stand 1. Deze stand is bedoeld voor het maaien van vlakke en onderhouden terreinen tot een hoogte van 5 cm.

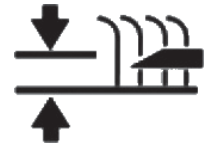

5.5 DE MACHINE BERIJDEN

Algemene waarschuwingen voordat u gaat rijden:

- ▶ Controleer dat **de parkeerrem is uitgeschakeld**. De parkeerrem mag niet in stand „2” blijven staan (■ 4.2.1 (3)). Wanneer u op de parkeerrem trapt, wordt de parkeerrem automatisch uitgeschakeld.
- ▶ De by-passhendel moet in stand „1” staan, d.w.z. de **by-pass** van de aandrijving **moet ingeschakeld zijn**.
- ▶ Wanneer u onderweg bent naar het terrein dat u gaat maaien, **moet het maaimechanisme uitgeschakeld zijn en in de transportstand staan**.
- ▶ **Wanneer over obstakels rijdt die hoger zijn dan 8 cm** (trottoirbanden, enz.), moet u **rijplanken** gebruiken zodat u het maaimechanisme en de versnellingsbak niet beschadigt.
- ▶ **Voorkom** dat de voorwielen hard **stoten tegen massieve obstakels**, omdat anders de vooras zou kunnen beschadigen, vooral wanneer u op hoge snelheid rijdt.

5.5.1 VOORUIT- / ACHTERUITRIJDEN

- ▶ Verplaats, terwijl u langzaam gaat rijden, de versnellingshendel in in de gewenste rijrichting, d.w.z. in de stand „F” als u vooruit wilt rijden en in de stand „R” als u achteruit wilt rijden.
- ▶ Als u uw rijnsnelheid wilt **verlagen**, verplaatst u de versnellingshendel minder ver in de rijrichting. Als u de rijnsnelheid wilt **verhogen**, verplaatst u de versnellingshendel verder in de rijrichting.



U kunt de rijrichting pas wijzigen als u de versnellingshendel in de stand “N” hebt gezet en de hendel even in deze stand is blijven staan. Als u dit doet terwijl de machine rijdt, bestaat het gevaar dat u de transmissie beschadigt.

Gebruik nooit de hendel voor de rijrichting en de rem tegelijkertijd – hierdoor kan de transmissie beschadigen.

Het systeem is voorzien van een functie **automatische ontkoppeling van het maaimechanisme voor achteruitrijden** bij een snelheid van meer dan 0,3 mtr/s (ongev. 1 km/uur).

Bij opzettelijk en gecontroleerd achteruitrijden met het maaimechanisme ingeschakeld, kunt u deze veiligheidsfunctie uitschakelen door te drukken op de knop **R** die zich naast het stuur bevindt (■ 4.2 (2)). Dan wordt met iedere daaropvolgende verandering in de rijrichting van achteruit naar vooruit de ont koppeling van het maaimechanisme weer geactiveerd.



Let, wanneer u de ont koppeling van de functie met de knop R gebruikt, uitzonderlijk goed op het gebied achter de machine wanneer u achteruitrijdt.

5.5.2 STOPPEN

U stopt de machine terwijl deze in voorwaartse / achterwaartse richting rijdt, **door op het rempedaal te trappen**. De versnellingspook keert automatisch terug in de stand „N”. De remafstand is minder dan 1,5 m.



Wanneer u op het rempedaal trapt en de cruise-control is ingeschakeld, wordt deze automatisch in de neutrale stand gezet. De remafstand is minder dan 2 m.



De machine kan alleen worden gestopt door de hendel voor de rijrichting geleidelijk naar de stand “N” te verplaatsen en geleidelijk het rempedaal in te trappen.

Gebruik nooit de hendel voor de rijrichting en de rem tegelijkertijd – hierdoor kan de transmissie beschadigen.

5.5.3 RIJSNELHEID EN GRASMAAIEN

- ▶ Over het algemeen geldt dat **hoe natter, hoger en dichter het gras is, des te lager de rijsnelheid** moet zijn. Wanneer de machine te snel rijdt en er hogere eisen aan de machine worden gesteld, neemt de rotatiesnelheid van de messen af en ook de kwaliteit van het maaien. Stel onder dergelijke omstandigheden de motor in op maximaal vermogen.
- ▶ Als het **gras erg hoog is**, moet het **enkele malen worden gemaaid**. Maai eerst op maximale hoogte en met een kleinere maai breedte, als dat nodig is. De tweede maal kan dan het gras op de gewenste hoogte worden gemaaid.
- ▶ Wij adviseren u te maaien **in parallelle**. Wanneer u een oppervlak maait dat u al eerder met de machine hebt bestreken, neemt de effectiviteit van de messen toe en zal het gemaaide terrein er beter uitzien.
- ▶ Wanneer u rijdt over ongelijk terrein, kan de rijsnelheid wisselen.

5.5.4 RIJDEN OP EEN HELLING

Tractormaaiers van het model **92 EVO** kunnen werken op hellingen van maximaal **10° (17%)**.

Met de machine van het model **92 EVO 4x4** kunt u omhoog en omlaag rijden maar niet dwars op de helling, over **lokaal ongelijk terrein met een helling van maximaal 20°**.

Wanneer werkt op een helling, moet u zich houden aan de volgende beginselen:

- ▶ Let extra goed op wanneer u op een helling rijdt.
- ▶ Rijd altijd op een lagere snelheid en regel de snelheid met de hendel voor de rijrichting
- ▶ Rijd alleen omhoog of omlaag. U kunt dwars op de helling rijden maar let extra goed op en doe het alleen wanneer u de machine keert. Rijd, als dat mogelijk is, niet dwars op de helling.
- ▶ Let er bij het keren vooral op dat er niet een wiel over een verhoogd obstakel (steen, boomwortel, enz.) rijdt.
- ▶ Rijd langzamer wanneer u van een helling of over obstakels rijdt. Let vooral goed op bij het keren en het keren op hellingen.
- ▶ Gebruik altijd de parkeerrem wanneer u stopt op een helling.

Goed

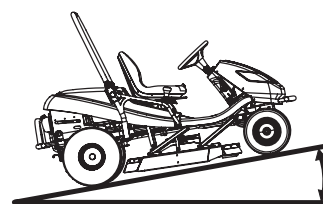

92 EVO – **Max 10°**
(17%)

92 EVO 4x4 – **Max 20°**
(32%)

Fout

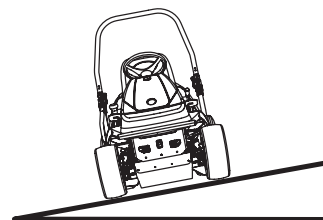

Wanneer u de machine overbelast door te rijden op hellingen van meer dan 10° (20°), bestaat het risico dat u de versnellingsbak ernstig beschadigt. De fabrikant is niet aansprakelijk voor schade die zo ontstaat.

6. ONDERHOUD EN AFSTELLING

Op juiste wijze regelmatig uitgevoerde onderhoudswerkzaamheden en inspecties dragen ertoe bij de probleemloze levensduur van de tractormaaier te verlengen. Versleten of beschadigde onderdelen moeten op tijd worden vervangen. Wanneer u onderdelen vervangt, gebruik dan alleen originele reserveonderdelen. Wanneer niet-originele onderdelen worden gebruikt kan de machine beschadigd raken, de gezondheid van de bestuurder of van andere personen gevaar lopen en in de garantieperiode zal de garantie komen te vervallen. U kunt reserveonderdelen bestellen wanneer u contact opneemt met de fabrikant van de machine of een geautoriseerde servicewerkplaats.

6.1 OVERZICHT VAN INSPECTIES EN ONDERHOUD



ONDERDEEL.	SERVICEPERIODE			OPMERKING
	Voor elk gebruik	Na 50 uur gebruik of 1 jaar	Steeds na 100 uur of 1 jaar	
ACCU	---	Controleer het niveau van de elektrolyt.	---	Controleer de aansluiting
BRANDSTOFFILTER	---	---	Vervanging	---
MESHOUDER	Controle	---	---	---
ELEKTRISCH CIRCUIT	Controleer veiligheid schakelaars	Controleer kabel bundels	---	---
HYDRAULISCH CIRCUIT	Controleer op lekkages	---	---	---
MOTORKOELING	Verwijder gras uit het rooster van de motor en van de uitlaat	Schoonmaken	---	---
V-SNAAR VAN DE AANDRIJVING	Controleer op slijtage, controleer de spanning	---	---	---
V-SNAAR MAAIMECHANISME	Controleer op slijtage, controleer de spanning	---	---	---
MOTOROLIE	Controleer het niveau, vul bij	Olie verversen	---	---
SPANMECHANISME V-SNAAR	Controleer op werking	Controleer conditie	---	---
OLIE IN HET HYDRAULISCH CIRCUIT	---	---	---	Vervanging na 200 uur gebruik
OLIEFILTER	---	---	Vervanging	---
OLIEFILTER VAN DE TRANSMISSIE	---	---	---	Vervanging na 200 uur gebruik
PARKEERREM	Controleer op werking	Controleer mechanisme	---	---
BANDEN	Controleer bandenspanning en staat van de banden	---	---	Voor 150kpa Achter 80kpa
BEDIENINGSELEMENTEN	---	Controleer	---	---
RUBBEREN KAPPEN	Controleer conditie	---	---	---
VOORSTE AANDRIJFAS (VOOR MODEL 92 EVO 4x4)	Controleer de conditie en de bevestiging van alle kogelscharnieren en controleer de aandrijfstang van het stuurmechanisme	---	---	De kogelgewrichten moeten een minimale speling hebben De aandrijfstang mag geen tekenen van beschadiging vertonen (scheurtjes)
VOORAS	Controleer de conditie van scharnieren en wielen	Smering van verticale scharnieren	---	---

ONDERDEEL.	SERVICEPERIODE			OPMERKING
	Voor elk gebruik	Na 50 uur gebruik of 1 jaar	Steeds na 100 uur of 1 jaar	
VERSNELLINGSBAK	<i>Controleer op lekkages</i>	<i>Controleer de conditie van de poelie</i>	<i>Controleer oliepeil</i>	<i>Olie SAE 10w-40 5w-50 (4x4)</i>
VERSNELLINGSPOOK	<i>Controleer op werking</i>	<i>Controleer de spanning van de snaar</i>	---	---
STUURMECHANISME	---	<i>Controleer op werking</i>	---	---
BOUGIES	---	---	<i>Reinig en stel af of vervang</i>	---
VENTILATOR, RADIATORVINNEN VAN DE MOTOR	---	---	<i>Schoonmaken</i>	---
ALLE POELIES	<i>Controleer conditie en de werking</i>	---	---	---
MAAIHOOGTE	<i>Controleer, smering van pennen</i>	---	---	---
LUCHTFILTER		<i>Schoonmaken</i>	<i>Vervanging</i>	<i>Afhankelijk van de aard van gebruik - vaker</i>
MAAIMESSEN	<i>Controleer conditie en bevestiging</i>	---	---	---
MAAIMECHANISME	<i>Controleer conditie en bevestiging</i>	---	---	---

Neem, voor vervanging van alle onderdelen en voor reparaties waarvoor de machine moet worden gedemonteerd en die niet worden beschreven in deze gebruikershandleiding, contact op met uw leverancier of een geautoriseerde servicewerkplaats. Neem ook contact op met uw leverancier voor de volgende afstellingen en onderhoudswerkzaamheden:

- **afstelling van de elektromagnetische koppeling**
- **afstelling van de rem**
- **afstelling van de motor**
- **vervanging van de V-snaren**
- **ontluchten van het hydraulisch circuit (voor model 92 EVO 4x4)**
- **ontluchten van de voorste aandrijfjas (voor model 92 EVO 4x4)**
- **andere problemen met het hydraulisch circuit (voor model 92 EVO 4x4)**
- **als er zich andere moeilijkheden voordoen**

6.2 DAGELIJKSE INSPECTIES EN ONDERHOUDSWERKZAAMHEDEN

	<p>Zorg er, voordat u begint met onderhouds- of reparatiewerkzaamheden, voor dat volledig bekend bent met alle instructies, beperkingen en aanbevelingen in deze gebruikershandleiding.</p> <p>Haal altijd de sleutel uit het contact en neem de bougiekabels los, voordat u schoonmaak-, onderhouds- en reparatiewerkzaamheden uitvoert.</p> <p>Draag tijdens het werk geschikte werkkleding en werkschoenen. Draag geschikte handschoenen wanneer u een maimes hanteert of bij werkzaamheden waarbij u het risico loopt van snijwonden.</p> <p>Zorg ervoor dat u geen brandstof, olie of andere gevaarlijke stoffen morst.</p> <p>Voer geen grote reparaties uit als u niet het noodzakelijke gereedschap en niet de juiste kennis hebt van de reparatie van verbrandingsmotoren.</p>
	<p>Houd u bij het verwerken van gebruikte olie, brandstof of andere gevaarlijke stoffen altijd aan de geldende milieuvoorschriften.</p>

6.2.1 VOOR U AAN DE SLAG GAAT

► **CONTROLEER DE BANDENSANNING**

Let er op dat de banden de voorgeschreven spanning hebben en controleer de bandenspanning regelmatig. Het behoud van de voorgeschreven bandenspanning is van belang voor een gelijkmatig maairesultaat. Verschillende bandenspanningen kunnen moeilijkheden veroorzaken bij het rijden en kunnen zelfs leiden tot verlies van controle over de machine.

Bandenspanning voor: **150 kPa**

Bandenspanning achter: **80 kPa**

Het verschil in bandenspanning van de afzonderlijke banden mag zijn **± 10 kPa**.

► **CONTROLEER HET OLIEPEIL IN DE MOTOR**

Parkeer de tractormaaier op een horizontaal oppervlak. Open de motorkap en draai de dop van de vulopening los. Draai de peilstok los, veeg deze droog, plaats de peilstok weer en draai vast. Draai de peilstok weer uit en lees het oliepeil af.

Het oliepeil moet tussen de twee markeringen op de peilstok staan. Zo niet, voeg dan motorolie toe totdat de **"FULL"** markering wordt bereikt.



Nadere bijzonderheden over het controleren en bijvullen van olie vindt u in de aparte gebruikershandleiding die door de fabrikant van de motor wordt geleverd.

► **CONTROLEER KABELS EN BEVESTIGING VAN BOUTEN**

Controleer de status van de kabels (visueel) en of de bouten strak zijn aangedraaid (met de hand).

► **CONTROLEER DE CONDITIE VAN DE REMMEN**

Controleer dat de remmen goed werken. Doe dit als volgt:

- Parkeer de machine op een vlakke ondergrond en schakel de motor uit.
- Druk het rempedaal in en schakel de parkeerrem in.
- Schakel met behulp van de by-passhendel de aandrijving van de achterwielen uit.
- Probeer de machine naar voren te duwen. Als de achterwielen draaien, moeten de remmen worden nagezien. Neem contact op met een geautoriseerde servicewerkplaats en laat de remmen afstellen.

6.2.2 NA DE WERKZAAMHEDEN

► **DE MACHINE INSTALLEREN**

Breng na het voltooiën van de maaiwerkzaamheden het maaimechanisme omhoog in de hoogste stand en schakel de aandrijving van de maaimessen uit.

Schakel het contact uit, trap het rempedaal in en zet de machine vast met de parkeerrem.

► **DE MACHINE SCHOONMAKEN**

- Verwijder alle vuil en grasresten van het oppervlak van de tractor.
- Verwijder ook gras, stof en andere brandbare materialen van de rand van de uitlaat.

► **HET MAAIMECHANISME SCHOONMAKEN**

Het maaimechanisme moet na ieder gebruik zorgvuldig worden schoongemaakt, vooral de binnenzijde van het mechanisme. Gebruik voor de schoonmaakwerkzaamheden een schraper, een spatel of stromend water. Het juiste onderhoud en de juiste behandeling van het maaimechanisme verbeteren het werkresultaat en verlengen de levensduur. Ga als volgt te werk:

- Zet de machine vast zodat deze niet kan rijden.
- Breng het maaimechanisme omhoog naar de transportstand.
- Til (kantel) de metalen beschermingskap aan de rechterzijde omhoog. Maak het gehele gebied van het maaimechanisme schoon.
- Controleer tijdens het schoonmaken ook de conditie van de messen (📖 6.3.6).

► **WASSEN VAN DE MACHINE**



U kunt de machine beter niet met een hogedrukreiniger schoonmaken! Als u dit toch doet, zorg er dan voor dat er geen water in de carburateur, luchtfilter, ontsteking, uitlaat, accu en andere elektrische componenten doordringt.

Richt de waterstraal nooit direct op de kogellagers (lagers in de meshouder, wielen) of op onderdelen waar olie in zit (oliefilter, vulopening, enz.)

Parkeer de machine, voor u gaat wassen, op een geschikte vlakke ondergrond.

- Kunststof onderdelen van de machine:
 - reinig deze met een spons en water met een zeepoplossing.

6.3 REGELMATIGE CONTROLES, ONDERHOUD EN AFSTELLING

6.3.1 ACCU

Wanneer u de accu goed en regelmatig onderhoudt, zal deze langer meegaan. Controleer daarom regelmatig de conditie van de accu in overeenstemming met de instructies in de handleiding van de fabrikant.

- Houd de polen van de accu schoon. Als er zich vuil op verzamelt, of zij worden roestig, maak ze dan schoon volgens de aanbevelingen van de fabrikant van de accu. Onderbreking van het circuit die wordt veroorzaakt door oxidatie van de contacten, kan ertoe leiden dat de accu niet meer wordt opgeladen door de motor!

- Controleer regelmatig de conditie van de electrolyt. Het niveau moet staan in het bereik MIN - MAX. Gebruik alleen gedistilleerd water wanneer u de elektrolyt bijvult.

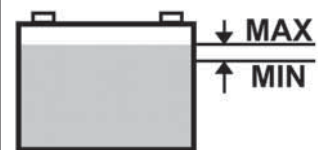

- Een lege accu moet zo snel mogelijk worden opgeladen, anders worden de cellen onherstelbaar beschadigd.
- De accu moet altijd worden opgeladen:
 - voorafgaand aan de eerste ingebruikname
 - wanneer u de accu lange tijd niet zult gebruiken
 - voorafgaand aan het opstarten na een langere onderbreking
- Gebruik, als de accu moet worden vervangen, altijd een accu van hetzelfde formaat en type.



Nadere bijzonderheden over het controleren en onderhouden van accu's vindt u in de aparte gebruikershandleiding die door de fabrikant van de accu wordt geleverd.

6.3.2 MOTOR

► OLIE VERVERSEN

Neem een lege container van tenminste **2 liter** wanneer u olie gaat verversen. Om ervoor te zorgen dat alle olie uit de motor loopt, kunt u het beste de machine laten overhellen naar de zijde van de aftapschroef door er aan de zijde er tegenover bijv. houten blokken onder te zetten. Tap de olie af wanneer deze nog warm is.

- Schroef de vulopening van de olie los, zodat de olie beter en sneller uit het motorblok loopt.
- Verwijder de aftapschroef en laat alle olie lopen in de container die u hebt klaargezet.
- Schroef de aftapschroef weer in en vul het motorblok met de juiste hoeveelheid aanbevolen olie (📖 **Gebruikershandleiding voor de motor**) en sluit de olievuldop.
- Controleer het oliepeil met behulp van de peilstok. Vul olie bij tot het juiste niveau, als dat nodig is.



Nadere bijzonderheden over het verversen van olie en ook over het soort olie en de hoeveelheid, vindt u in de aparte gebruikershandleiding die door de fabrikant van de motor wordt geleverd.



Wij adviseren u uw handen grondig te wassen met water en zeep als uw handen in contact zijn gekomen met gebruikte olie.

Verwerk de gebruikte olie in overeenstemming met de voorschriften van de milieuwetgeving. Lever de olie in een gesloten container in bij een inzamelpunt voor gebruikte olie. U mag onder geen enkele omstandigheid de gebruikte olie wegdoen bij het huishoudelijk afval of de gebruikte olie door de afvoer of in de grond gieten.

► ONDERHOUD VAN HET LUCHTFILTER

Laat de motor nooit draaien zonder een luchtfilter. De motor zal dan snel slijten.



Onderhoud het luchtfilter volgens de instructies in de gebruikershandleiding die door de fabrikant van de motor is geleverd.

► ONDERHOUD VAN DE BOUGIE

De motor kan alleen perfect lopen als de bougie op de juiste wijze is afgesteld en vrij is van verontreiniging.



Gebruik alleen de bougie die door de fabrikant van de motor wordt opgegeven!

Als u de motor kort voor de inspectie of vervanging van de bougie laat lopen, is de bougie heel erg heet. Wees dus voorzichtig en brand u niet.

- Neem de bougiekabel los en verwijder de bougie met behulp van een steeksleutel.
- Inspecteer het uiterlijk van de bougie. Als de bougie zichtbaar ernstig versleten is of als de isolator is gebarsten of er zijn stukken van afgebroken, moet u de bougie vervangen.
- Als de bougie vuil is en slechts een beetje versleten, moet de bougie voorzichtig worden gereinigd met een (koperen) draadborstel.
- Stel met behulp van een voeler de afstand van de elektroden in (📖 **Gebruikershandleiding voor de motor**).
- Zet de bougie na het uitvoeren onderhoud of zet de nieuwe bougie stevig vast. Een bougie die niet goed is vastgezet, kan heel heet worden en dat kan ernstige beschadiging van het motorblok tot gevolg hebben.

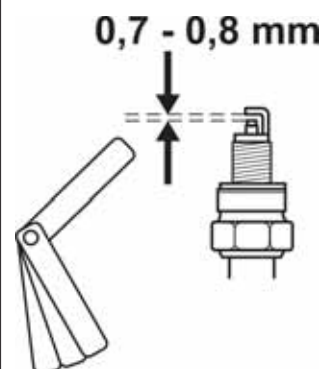

Controleer, onderhoud en vervang de bougies volgens de instructies in de gebruikershandleiding voor de motor die door de fabrikant is geleverd.

► **VERVANGING VAN HET BRANDSTOFFILTER**

Laat de motor nooit draaien zonder een brandstoffilter. De motor zal dan snel slijten.



Vervang het brandstoffilter volgens de instructies in de gebruikershandleiding voor de motor die door de fabrikant is geleverd.

► **ONDERHOUD VAN HET KOELSYSTEEM VAN DE MOTOR**

Controleer, iedere keer voordat u aan het werk gaat en steeds tijdens de werkzaamheden dat het rooster op de motor niet verstopt raakt met grasresten of andere voorwerpen. Maak het rooster schoon als dat nodig is!

Verwijder na 100 werkuren of eens per jaar de afdekking van de ventilator en maak vervuilde en verstopte plekken en de koelvinnen van de motor schoon. Zo voorkomt u dat de motor te heet wordt of beschadigd raakt. Maak vaker schoon als dat nodig is.

6.3.3 LAMPEN VERVANGEN

De lampen zitten in een houder en zijn bereikbaar wanneer u de kap optilt.

- Draai de roterende vergrendeling die voorste kap omlaag houdt, schuif de lamp uit de houder, bijv. met een schroevendraaier, en zet weer een lamp in. Zet de deksel van de kap terug.



Het type en de specificaties van de lamp worden genoemd in de op catalogus van de reserveonderdelen.

6.3.4 EEN ZEKERING VERVANGEN

Als een zekering doorslaat, slaat de motor onmiddellijk af, het maimechanisme stopt en alle indicatorlampjes op het instrumentenpaneel zullen uitgaan. U moet in dat geval uitzoeken welke zekering is doorgeslagen en deze vervangen door een nieuwe. U mag in geen geval een doorgeslagen zekering vervangen door een zekering die een hogere specificatie heeft!

- Draai de schroef los die de voorste kap omlaag houdt, til de kap op en verwijder de afdekking van het verzekeringenkastje.
- Verwijder de zekering en vervang deze door een zekering van hetzelfde type als de eerste zekering, bijv., **15A** of **5A**.

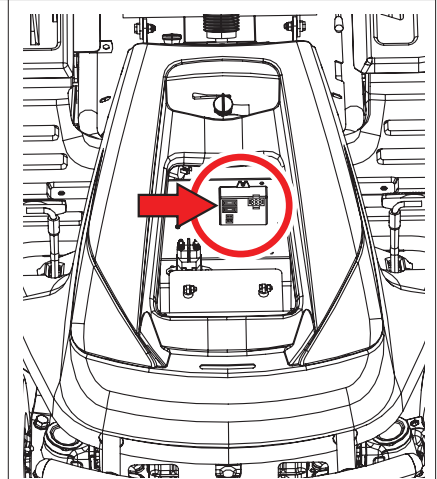

Als de motor of het maimechanisme nog niet werkt, als u de zekering hebt vervangen, neem dan contact op met een geautoriseerde servicewerkplaats.

U mag onder geen omstandigheden proberen de regelunit van het elektrische systeem te verwijderen!

6.3.5 DE MACHINE OPTILLEN

Als u de tractormaaier wilt optillen, gebruik dan een krik en steunen.

Ga als volgt te werk:

- Plaats de krik onder de versnellingsbak op de achteras en krik het achterste gedeelte van de machine op.
- Plaats twee steunen onder de uiteinden van de assen aan de binnenzijde van de achterwielen.
- Til de voorkant van de machine en plaats een steun onder onder ieder uiteinde van de assen van de voorwielen.



Laat de machine nooit kantelen naar de zijde van de carburator. Er zou dan olie in het luchtfilter kunnen komen!

6.3.6 MAAIMECHANISME – CONTROLE EN ONDERHOUD VAN DE MAAIMESSEN

Controleer, voordat u met de tractormaaier aan de slag gaat, de conditie van de messen (beschadiging, conditie van de snijrand). Als de messen bot, verbogen of afgebroken zijn, heeft dat een negatieve uitwerking op het maaieresultaat. Beschadigde messen zijn zeer gevaarlijk.

Er kan een deel van het materiaal afbreken en uit het werkgebied van de machine worden weggeslingerd.



Draag altijd zware werkhandschoenen wanneer u met de maaimessen werkt.

► **MESSEN VERVANGEN**

Als door frequent gebruik de messen versleten zijn of beschadigd, kunnen zij niet goed worden uitgebalanceerd of geslepen en moeten zij onmiddellijk worden vervangen.

De messen zijn aan beide kanten geslepen, dus als een zijde bot is, kan een mes worden omgedraaid.

Vervang altijd beide messen en zet ze vast met nieuwe M16-bouten. Dan is gewaarborgd dat het maaimechanisme gebalanceerd is en dat de messen stevig zijn vastgezet. Ga als volgt te werk:

- Schakel de motor uit en neem de sleutel uit het contact.
- Zet de machine vast zodat deze niet kan rijden.
- Breng het maaimechanisme omhoog naar de transportstand.
- Open de metalen beplating aan de rechterzijde van de ruimte van het maaimechanisme.
- Schroef M16-vergrendelingsmoer los.
- Neem de bevestigingsbout, de O-ring en het mes los.

Plaats een nieuw of geslepen mes en ga daartoe in omgekeerde volgorde te werk.

- Gebruik nieuwe, ongebruikte M16vergrendelingsmoeren.
- Draai, voordat u het tweede mes vervangt, de meshouder 180° met de hand.

Vervang het tweede mes volgens dezelfde procedure als die voor de vervanging van het eerste mes.

Zorg ervoor dat, wanneer u de messen weer plaatst, zij goed op hun plaats worden bevestigd en geborgd!

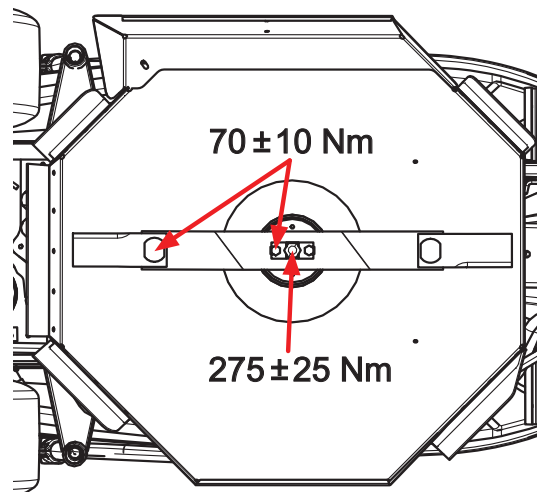

► **DE MESSEN SLIJPEN**

De maaimessen moeten scherp zijn, gebalanceerd en recht. Wanneer u werkt met niet goed geslepen of beschadigde maaimessen, wordt gras uit de grond getrokken, worden gazons beschadigd en wordt het gemaaid gras niet goed in de grasopvang verzameld.

Als de messen alleen maar bot zijn en geen andere beschadigingen te zien geven, kunnen ze worden geslepen. Na het slijpen moeten de twee messen worden uitgebalanceerd. Uitbalanceren is bedoeld om trillingen in het maaimechanisme te voorkomen. **Het verschil in gewicht tussen de beide bladen mag niet meer dan 2 gram zijn.** Controleer bij de vervanging altijd de slijtage van de tussenstukken en de montagebouten, zodat u zeker weet dat zij in perfecte conditie zijn. Als u ernstige beschadiging van het maaimechanisme ontdekt, moet de machine grondig worden geïnspecteerd in een geautoriseerde servicewerkplaats.



Gebruik altijd een nieuwe, ongebruikte M16-vergrendelingsmoer.. Gebruik nooit een vergrendelingsmoer die al is gebruikt, omdat veilige bevestiging van het mes niet kan worden gegarandeerd!



Repareer niet een mes dat is verbogen of op een andere manier is beschadigd, vervang het onmiddellijk.

Draag altijd zware werkhandschoenen wanneer u met de maaimessen werkt.

Procedure voor het slijpen:

- ▶ Schakel de motor uit en neem de sleutel uit het contact.
- ▶ Zet de machine vast zodat deze niet kan rijden.
- ▶ Breng het maamechanisme omhoog naar de transportstand.
- ▶ Open de metalen beplating aan de rechterzijde van de ruimte van het maamechanisme.
- ▶ Schroef M16-vergrendelingsmoer los.
- ▶ Neem de bevestigingsbout, het tussenstuk en het mes los.
- ▶ Verwijder het tweede mes op dezelfde wijze als het eerste.
- ▶ Maak de beide messen schoon.
- ▶ Slijp eerst de messen met een slijptol en daarna met een vijl.

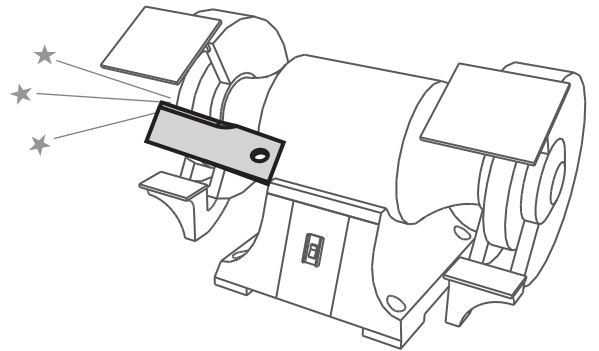

Slijp de messen nooit terwijl zij nog aan het maamechanisme vastzitten.

Plaats het geslepen mes en ga daarbij in omgekeerde volgorde te werk.

- ▶ Gebruik nieuwe, ongebruikte M16-borgmoeren.
- ▶ Draai, voordat u het tweede mes vervangt, de meshouder 180° met de hand.

6.3.7 MAAIMECHANISME - DE AANDRIJFPOELIE VAN HET MECHANISME CONTROLEREN



6.3.7

De poelie van de aandrijfriem van het maamechanisme en de riem zijn veilig weggeborgen onder een kunststof kap. U kunt voor reinigings-, inspectie- en afstelwerkzaamheden deze kap verwijderen door de twee schroeven aan de zijkanten los te schroeven.

Controleer steeds voordat u de machine gebruikt, de bevestigingsbout van de poelie. De bout moet worden aangedraaid met een aanzetmoment van 80 Nm.

De poelie is bereikbaar wanneer u het maamechanisme in de laagste stand zet.

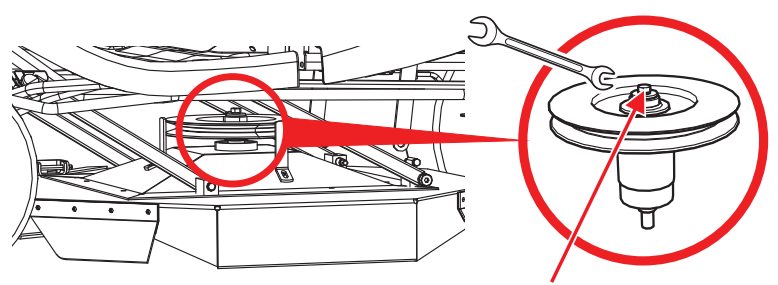

80 Nm

6.3.8 CONTROLE EN AFSTELLING VAN DE AANDRIJFSNAAR



Wanneer u aan de diverse onderdelen van de aandrijving van de machine werkt, zet de motor dan altijd uit en neem de sleutel uit het contact.

Controleer regelmatig de slijtage en de spanning van de V-snaren en het spanmechanisme.

De V-snaren van de aandrijving (rijden en maaien) worden automatisch op spanning gehouden door een veer en een poelie. Controleer, voordat u aan het werk gaat of ten minste steeds na 50 bedrijfsuren de slijtage van de V-snaren en de werking van het spanmechanisme.

Pas de positie van het spanpoelie van de aandrijsnaar aan met de stelmoeren.

Afstand **A** = **60 ±2 mm**.

Afstand **B** = **78 mm** (zet de hendel voor de hoogteafstelling van het maaimechanisme op de op een na laatste stand)

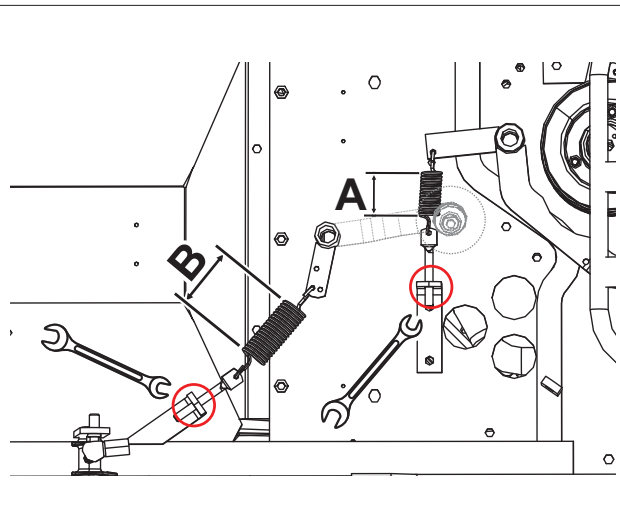

Let, wanneer u een nieuwe snaar opzet, vooral goed op de werking van de machine, omdat de snaar nog niet voldoende is ingelopen.

6.3.9 SNAREN VERVANGEN

Het vervangen van de aandrijsnaar en is een betrekkelijk veeleisend karwei dat moet worden uitgevoerd door een geautoriseerde servicewerkplaats.

6.3.10 DE CRUISE-CONTROLHENDEL AFSTELLEN

Als de cruise- control is geactiveerd en de hendel van de aandrijving keert vanzelf terug in de stand "N", moet de cruise-controlhendel worden afgesteld. Laat deze taak uitvoeren bij een gespecialiseerd servicecentrum.

6.3.11 WIELEN WISSELEN

Parkeer, voordat u één van de wielen wisselt, de tractor op een stevige vlakke ondergrond, zet de motor uit en neem de sleutel uit het contact. Zet de machine vast zodat deze niet kan rijden. Wissel niet een wiel als de machine niet voldoende stevig staat in de verhoogde stand!



Ga voor het wisselen van het wiel als volgt te werk:

Cambiare la ruota attenendosi alla seguente procedura:

- ▶ Plaats de krik onder de voor- of achterbumper in de buurt van het wiel dat u wilt wisselen. Voor model 92 EVO 4x4 – plaats de krik altijd tegen het frame - laat de krik niet de transmissie raken, deze zou daardoor beschadigd kunnen raken!
- ▶ Breng de machine omhoog totdat het wiel dat u wilt wisselen vrij is van de grond.
- ▶ Verwijder de beschermkap van het wiel.
- ▶ Verwijder met behulp van een geschikte schroevendraaier de borgring en de tussenring.
- ▶ Trek het wiel van de as.

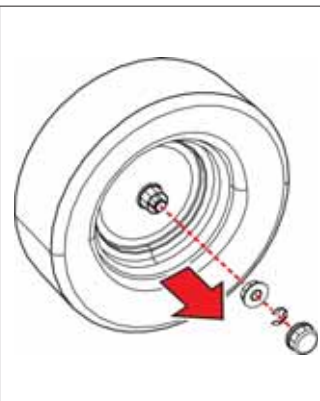

Ga in omgekeerde volgorde te werk voor het weer bevestigen van het wiel. Reinig, voordat u het wiel plaatst, alle onderdelen en smeer de as licht met een smeermiddel voor kunststof. Vooral voor de wielen op de achteras is deze **smering van groot belang voor het weer afnemen van de wielen. Als u deze smering niet toepast, zal het misschien zeer moeilijk zijn de wielen weer op de as te bevestigen.**

Let bij het bevestigen van een achterwiel goed op de onderlinge uitlijning van de pen op de as en de groef op het wiel.

Controleer tenslotte de bandenspanning.

6.3.12 EEN LEKKE BAND REPAREREN

De machine is voorzien van banden zonder binnenband. Laat een lekke band repareren door een gespecialiseerd bandencentrum of bij een geautoriseerde servicewerkplaats voor machines.

6.3.13 ONDERHOUD VAN DE HYDROSTATISCHE TRANSMISSIE

De transmissie kan alleen betrouwbaar zijn werk doen als het juiste oliepeil gehandhaafd blijft. Roep, in het geval van problemen met de transmissie, onmiddellijk de hulp in van een geautoriseerde servicewerkplaats, omdat anders het risico bestaat dat de transmissie ernstig beschadigd raakt.



6.4

Model machine	Olietype	Oliepeil
92 EVO	SAE 10W-40, API CD	Ten minste halverwege de overlooptank
92 EVO 4x4	SAE 5W-50 synthetische olie	Tussen de merktekens op de peilstok in de tanktop (totale hoeveelheid olie in het hydraulisch systeem is 6 liters).



Roep, in het geval van problemen met de transmissie, onmiddellijk de hulp in van een geautoriseerde servicewerkplaats, omdat anders het risico bestaat van ernstige beschadiging.

6.3.14 OVERZICHT VAN HET AANZETMOMENT VAN BEVESTIGINGEN VAN BOUTEN

Stuurmechanisme:	Aanzetmoment
M14-moer van stuurcomponent	92 - 132 Nm
M14-moeren van de hoekpennen op het stuurmechanisme	60 - 83 Nm
Borging van pennen op de vooras SC 2x4	40 - 50 Nm
Motor:	
Bout van de elektromagnetische koppeling	60 - 70 Nm
Maaien:	
M10-moer van de spanpoelie voor het maaimechanisme	33 - 48 Nm
M20-moer van de meshouder	250 - 300 Nm
M16-moer waarmee de messen in de meshouder vastzitten	150 - 200 Nm
M12x30-bout op de poelie van het maaimechanisme	60 - 80 Nm
Aandrijffuncties:	
M10-moer op de aandrijfpoelie SC 2x4	24 - 30 Nm
M10-moer op de aandrijfpoelie SC 4x4	35 - 45 Nm







Wanneer u borgmoeren losneemt, moeten zij worden vervangen door nieuwe.

6.4 SMERING

Smeer de machine volgens het onderstaande smeerschema.

Kogellagers van de spanpoelies, geleidepoelies en lagers op het maaimechanisme zijn zelfsmerend.

Smeer, voordat u de machine voor langere tijd buiten gebruik stelt, grondig alle punten die in het schema worden getoond. **Te weten, de halve as van de voor- en achteras** (hiervoor moeten de achterwielen worden verwijderd).

	Symbool	Uitleg
 6.4		Smeermiddel voor kunststof A00
		Olie SAE 30
		Interval in uren

Smeermiddel voor kunststof wordt gebruikt voor de smering van:

- ▶ stuurcomponent - met een smeernippel
- ▶ wielrotatiepen - met smeernippels
- ▶ hefarmen maaimechanisme - met een smeernippel
- ▶ spanwiel - losnemen en smeren
- ▶ centrale fuseepen vooras - met een smeernippel (model 92 EVO 4x4 is voorzien van zelfsmerende glijkoppelingen)
- ▶ hoekverbindingen van de stuurtrekstangen - verwijderen, smeren
- ▶ halve assen voorwiel – op maaimachine van het model 92 EVO 4x4 is de interval **10 uur!**

Draipunten worden gesmeerd met olie:

- ▶ vergrendelingspedaal differentieel
- ▶ rempedaal
- ▶ rijhendels
- ▶ halve assen achterwiel - de interval is **10 uur**

7. STORINGEN EN GEBREKEN HERSTELLEN

Voer geen reparaties uit als u niet de geschikte technische apparatuur en kwalificaties hebt. De reparaties die hieronder worden genoemd, kunnen door de gebruiker worden uitgevoerd. Wanneer de gebruiker reparaties uitvoert die niet hier worden genoemd, zal de garantie komen te vervallen. De fabrikant aanvaardt geen aansprakelijkheid voor schade die ontstaat door door de gebruiker slecht uitgevoerde, niet-goedgekeurde reparaties.

Storing, gebrek	Oplossing
Het maaimechanisme maait ongelijkmatig	<ul style="list-style-type: none"> ▶ Verwijder gras dat zich heeft verzameld aan de onderzijde van het maaimechanisme. ▶ Let er vooral op dat de messen scherp zijn en niet vervormd of beschadigd. ▶ Controleer dat de messen goed zijn vastgezet. ▶ Controleer de assen van de messen en de zittingen van de lagers. Vervang deze als zij zijn beschadigd of al te zeer ingesleten.
Bij het maaien blijft soms vegetatie staan	<ul style="list-style-type: none"> ▶ Controleer de behuizingen van de lagers op beschadiging. Voer een inspectie uit en besluit tot reparatie of vervanging. Wanneer u dik gras maait of gras dat te nat is, zal misschien een strook blijven staan. Pas de rijsnelheid aan aan de condities van het te maaien terrein door de juiste versnelling te kiezen. De motor mag niet lopen met de gaskraan half open. ▶ Controleer dat de messen scherp zijn en onbeschadigd. Vervang de messen als dat nodig is. ▶ Controleer de spanning en de conditie van de V-snaar van de aandrijving van het maaimechanisme
De aandrijsnaar van het maaimechanisme stopt tijdens het werken	<ul style="list-style-type: none"> ▶ Als de aandrijsnaar uit de poelie springt terwijl de machine rijdt, zal de snaar misschien beschadigd zijn. Als de snaar ook loskomt nadat u aan de hand van de volgende stappen een controle hebt uitgevoerd, moet de snaar worden vervangen. ▶ Controleer de spanning van de snaar (📖 6.3.7). Pas de spanning aan, als dat nodig is. ▶ Controleer de snaarpoelies. ▶ Controleer de ingestelde maaihoogte en pas deze aan, als dat nodig is. ▶ Controleer of de snaar misschien in zijn bewegingen wordt belemmerd door een voorwerp. Verwijder dit dan, als dat het geval is. ▶ Controleer alle snaren opnieuw. Gedeukte of gescheurde poelies kunnen problemen veroorzaken. Vervang deze, als dat nodig is. ▶ Controleer het oppervlak aan de binnenzijde van de poelie van de motor. Als het oppervlak ruw is of gescheurd, moet de poelie worden vervangen. ▶ Controleer de onderdelen van het spanmechanisme op slijtage, vervang de versleten onderdelen, als dat nodig is. ▶ Kies een andere rijsnelheid (ga bijv. langzamer rijden) ▶ Breng het maaimechanisme naar een hogere stand
De aandrijsnaar van het maaimechanisme slijpt	<ul style="list-style-type: none"> ▶ Als het gras te hoog is of nat, kan de aandrijsnaar van het maaimechanisme slippen. Controleer dat de snaar niet versleten is. Vervang de snaar als dat wel zo is. ▶ Ga langzamer rijden met de machine. ▶ Vergroot de maaihoogte. ▶ Controleer de spanning van de snaar. Pas de spanning aan, als dat nodig is. ▶ Controleer het spanmechanisme (veer, poelie). Vervang de veer als deze te ver is uitgerekt of beschadigd.
De aandrijsnaar van het maaimechanisme slijt uitzonderlijk veel	<ul style="list-style-type: none"> ▶ Controleer de snaarpoelies. ▶ Controleer of de snaar misschien in zijn bewegingen wordt belemmerd door een voorwerp. Verwijder dit dan, als dat het geval is. ▶ Controleer poelies en vervang ze als ze beschadigd zijn. ▶ Controleer de ingestelde maaihoogte en pas deze aan, als dat nodig is. ▶ Controleer de spanning van de snaar (📖 6.3.7). Pas de spanning aan, als dat nodig is.
Het maaimechanisme wil niet starten	<ul style="list-style-type: none"> ▶ Controleer dat de snaar niet versleten en niet beschadigd is. Vervang de snaar als dat wel zo is. Span de snaar als deze te los is. ▶ Controleer de veer van het spanmechanisme. Vervang de veer als deze gebarsten of beschadigd is. ▶ Controleer of de snaar misschien in zijn bewegingen wordt belemmerd door een voorwerp. Verwijder dit dan, als dat het geval is. ▶ Controleer de stand van de hendel voor de maaihoogte. De veiligheidsschakelaar voorkomt dat de elektromagnetische koppeling wordt ingeschakeld in de transportstand. Beweeg de hendel naar de werkstand. ▶ Controleer de instelling van de schakelaar van het maaimechanisme.

Storing, gebrek	Oplossing
De snaar trilt heel erg wanneer het maaimechanisme inschakelt	<ul style="list-style-type: none"> ▶ Controleer dat de messen niet verbogen of krom zijn, controleer ook dat ze zijn uitgebalanceerd. Vervang ze, als ze verbogen zijn. ▶ Controleer dat er geen brandplekken of onregelmatigheden op de snaar zitten, omdat deze de trillingen zouden kunnen veroorzaken. Vervang de snaar, als deze beschadigd is. ▶ Controleer dat de messen niet versleten en niet beschadigd zijn. Vervang ze als dat nodig is. ▶ Controleer dat de elektromagnetische koppeling goed overschakelt. Laat de koppeling, als deze niet goed werkt, vervangen of repareren in een geautoriseerde servicewerkplaats. ▶ Controleer het oppervlak aan de binnenzijde van de poelie van de motor. Als het oppervlak ruw is of gescheurd, moet de poelie worden vervangen. ▶ Verwijder gras dat zich heeft verzameld aan de onderzijde van het maaimechanisme. Dit gras moet worden verwijderd. ▶ Controleer dat het defect niet in de bevestiging van de motor zit. Zet de bouten vast en vervang ze, als dat nodig is. ▶ Controleer de spanning van de snaar (📖 6.3.7). Pas de spanning aan, als dat nodig is.
De aandrijsnaar voor het rijden van de machine slijt.	<ul style="list-style-type: none"> ▶ Controleer de spanning van de aandrijsnaar (📖 6.3.8). Pas de spanning aan, als dat nodig is. Controleer ook de spanveer, en vervang deze als dat nodig is. ▶ Controleer dat de snaar niet beschadigd of versleten is. ▶ Controleer of het koppelingsmechanisme misschien in zijn bewegingen wordt belemmerd door een voorwerp. Verwijder dit, als dat het geval is. ▶ Controleer de motorpoelie of de transmissiepoelie op beschadigingen. Vervang deze, als dat nodig is.
De aandrijsnaar van het rijden slijt uitzonderlijk snel	<ul style="list-style-type: none"> ▶ Controleer de spanning van de snaar. ▶ Controleer het spanmechanisme, vervang de beschadigde veer ▶ Controleer of er misschien een voorwerp de beweging van de snaar belemmert. Verwijder dit, als dat het geval is. ▶ Controleer de conditie van de poelies - vervang de poelies als dat nodig is.
De machine komt niet in beweging wanneer u in de versnelling de koppeling laat opkomen.	<ul style="list-style-type: none"> ▶ Controleer het schakelmechanisme - bevestiging van de trek balk van de hendel voor de rijrichting. ▶ controleer het oliepeil in de overlooptank
De machine maakt uitzonderlijk veel lawaai wanneer u in de versnelling de koppeling laat opkomen	<ul style="list-style-type: none"> ▶ Controleer het oliepeil in de overlooptank en vul olie bij als dat nodig is. ▶ Er zit lucht in het hydraulisch circuit - rijd de machine enkele minuten heen en weer op een vlakke ondergrond. Neem contact op met uw servicewerkplaats.
Het vermogen van de machine neemt af wanneer u een heuvel oprijdt	<ul style="list-style-type: none"> ▶ Wanneer de machine zwaar wordt belast en de omgevingstemperatuur is hoog, is het mogelijk dat de maximale werkttemperatuur van de olie wordt overschreden. Stel minder hoge eisen aan de machine.
De machine trilt hevig tijdens het rijden	<ul style="list-style-type: none"> ▶ Controleer of er poelies zijn die zijn beschadigd of vervormd. Vervang ze als dat nodig is. ▶ Controleer of er brandplekken of andere onregelmatigheden op de snaar zitten. Vervang de snaar als dat nodig is. ▶ Controleer de spanning van de aandrijsnaar (📖 6.3.8). Pas de spanning aan, als dat nodig is. ▶ Controleer dat de maaimessen zijn uitgebalanceerd. Balanceren of vervang ze als dat nodig is.
Het stuurmechanisme slijt of zit los	<ul style="list-style-type: none"> ▶ Controleer dat er niet te veel ruimte zit in de vertanding. Stel het vertande element af, als dat het geval is. Controleer op slijtage van de kogelgewrichten. Vervang de gewrichten als dat nodig is.
De motor loopt niet	<ul style="list-style-type: none"> ▶ Controleer of er wel benzine in de benzinetank zit. ▶ Controleer dat de voorgeschreven procedure voor het starten van de motor wel is gevolgd (📖 5.2) ▶ Controleer de zekering. Vervang deze, als dat nodig is. ▶ Controleer of er wel 12 V spanning op de polen van de accu staat. Controleer op een nieuwe machine of de accu wel is geactiveerd en opgeladen. Vervang op nieuwe machines de bougie en controleer of er zich geen olie heeft verzameld in de cilinder als gevolg van onjuiste handelingen. ▶ Controleer dat alle draden goed zijn aangesloten en dat de schakelaars van het elektrische systeem werken. ▶ Controleer de motor opnieuw nauwkeurig volgens de instructies in de Gebruikershandleiding van de fabrikant van de motor. Laat het elektrisch systeem controleren in een gespecialiseerde werkplaats.
De motor draait wel rond maar start niet	<ul style="list-style-type: none"> ▶ Controleer dat de voorgeschreven procedure voor het starten van de motor is gevolgd (📖 5.2). Controleer dat de benzine in de benzinetank schoon is. ▶ Controleer dat het brandstoffilter niet verstopt is. ▶ Ga na of de gashendel wel in de stand „CHOKE“ staat. ▶ Controleer de motor opnieuw nauwkeurig volgens de instructies in de Gebruikershandleiding van de fabrikant van de motor. Laat de kabels en schakelaars controleren in een gespecialiseerde werkplaats.

7.1 RESERVEONDERDELEN BESTELLEN

Wij adviseren u uitsluitend oorspronkelijke reserveonderdelen te gebruiken, zodat veiligheid en geschiktheid zijn gegarandeerd. Bestel reserveonderdelen altijd bij een geautoriseerde distributeur of service-organisatie, die op de hoogte is van de actuele technische wijzigingen die worden uitgevoerd op de producten tijdens de fabricage.

Wanneer u bij uw bestelling het serienummer opgeeft dat op de kapt van deze publicatie staat, kan gemakkelijk en snel worden vastgesteld wat de juiste reserveonderdelen zijn. Vermeld ook het jaar van fabricage dat staat op het productidentificatielabel onder de zitting van de stoel.

7.2 GARANTIEBEWIJS

Dit apparaat is ontworpen en gerealiseerd met de modernste productietechnieken. De fabrikant geeft een garantie van 24 maanden vanaf de aankoopdatum op de eigen producten voor privé-/hobbygebruik. De garantie is beperkt tot 12 maanden bij professioneel gebruik.

Algemene garantievoorwaarden

- 1) De garantie geldt vanaf de aankoopdatum. De fabrikant vervangt gratis de onderdelen met defecten in materiaal, afwerking en productie via het verkoopnetwerk en de technische servicedienst. De garantie ontnemt de gebruiker niet de wettelijke rechten van het burgerlijk wetboek tegen de consequenties van de defecten of fouten veroorzaakt door het verkochte voorwerp.
- 2) Het technische personeel zal de defecte onderdelen zo snel als organisatorisch mogelijk is repareren.
- 3) Om een aanvraag tot technische assistentie onder garantie in te dienen, dient u aan het bevoegde personeel het onderstaande garantiecertificaat te tonen, voorzien van het stempel van de leverancier, volledig ingevuld en met de aankoopfactuur of bon met de aankoopdatum aangehecht.**
- 4) De garantie vervalt in de volgende gevallen:
 - Duidelijk gebrek aan onderhoud,

- Onjuist gebruik van het product of geknoei aan het product,
 - Gebruik van ongeschikte smeermiddelen of brandstoffen,
 - Gebruik van niet-originele reserveonderdelen of accessoires,
 - Reparaties die uitgevoerd zijn door onbevoegd personeel.
- 5) De fabrikant sluit verbruiksmaterialen en onderdelen die aan normale werkingslijtage onderhevig zijn, uit van de garantie.
 - 6) Onder de garantie vallen geen aanpassingen en verbeteringen van het product.
 - 7) Onder de garantie vallen geen afstellingen en onderhoudswerkzaamheden die nodig zouden kunnen zijn tijdens de garantieperiode.
 - 8) Eventuele schade die veroorzaakt is tijdens het transport moet onmiddellijk gemeld worden aan de transporteur, anders vervalt de garantie.
 - 9) Voor de motoren van andere merken (Briggs & Stratton, Subaru, Honda, Lombardini, Kohler, enz.) die op onze machines zijn gemonteerd geldt de garantie die door de fabrikant van de motor is gegeven.
 - 10) De garantie dekt geen eventuele directe of indirecte schade, die veroorzaakt is bij personen of voorwerpen door storingen in het apparaat of die voortvloeit uit het langdurig niet gebruiken van het apparaat.

MODELL	DATUM
_____	_____
SERIENUMMER	_____
_____	LEVERANCIER
KÄUFER GEKOCHT DOOR DHR./MEVR.	_____

Niet opsturen! Alleen een eventueel verzoek om technische garantie aanhechten.

8. ONDERHOUD NA AFLOOP VAN HET SEIZOEN, DE MACHINE BUITEN BEDRIJF STELLEN

Aan het eind van het seizoen of als u uw tractormaaier langer dan 30 dagen niet gaat gebruiken, is het belangrijk dat u de machine zo spoedig mogelijk gereedgemaakt voor de stalling. Als brandstof langer dan 30 dagen achterblijft in de tank, kan zich een kleverige neerslag vormen, die een negatieve invloed op de carburateur en maakt dat de motor slecht loopt. Daarom moet de benzinetank leeg worden gemaakt.



Stal de tractormaaier nooit met een volle benzinetank in gebouwen of op slecht geventileerde plaatsen, in een ruimte met brandstofdampen, open vuur, vonken of vlammen, ovens, centrale verwarming, droge lappen, enz. Hanteer brandstoffen en smeermiddelen met voorzichtigheid, ze zijn uiterst brandbaar en onvoorzichtigheid kan leiden tot ernstige brandwonden of materiële schade.

Maak de benzinetank alleen leeg in de buitenlucht, verwijderd van open vuur en gebruik goedgekeurde containers.

Aanbevolen procedure voor het voorbereiden van de tractormaaier op de stalling:

- ▶ Maak de hele machine volledig schoon, vooral de binnenzijde van het maaimechanisme (📖 6.2.2).



Maak nooit schoon met benzine. Gebruik ontvettingsmiddelen en warm water.

- ▶ Repareer en lak gedeukte plekken zodat corrosie wordt voorkomen.
- ▶ Vervang kapotte of versleten onderdelen en zet alle moeren en bouten die los zijn, vast.
- ▶ Maak de motor klaar voor de stalling volgens de gebruikershandleiding voor de bediening en het onderhoud van de motor.
- ▶ Smeer alle plaatsen die moeten worden gesmeerd en volg daarbij het schema voor de smering (📖 6.4.)
- ▶ Neem de accu uit, maak deze schoon, vul gedistilleerd water bij tot aan de onderste gedeelten van de ringen van de vulopeningen en laad de accu volledig op. Een accu die niet is opgeladen kan bevriezen en openbarsten. Berg de accu op op een koele, droge plaats, als dat nodig is. Laad de accu iedere 30 dagen op en controleer regelmatig de spanning.
- ▶ Stal de tractormaaier toegedekt en in een schone en droge omgeving.



De beste manier om er zeker van te zijn dat de tractormaaier het volgend seizoen weer in een optimale gebruiksconditie is, is de machine ieder jaar laten nazien en afstellen in een geautoriseerde servicewerkplaats.

8.1 AANDRIJFRIEMEN

Het is niet nodig de riemen los te zetten wanneer de machine voor langere tijd buiten bedrijf wordt gesteld. Wanneer de machine weer wordt opgestart om te worden gebruikt, **adviseren wij u ten eerste de aandrijfriemen ten minste 5 minuten onbelast te laten draaien**. Zo zullen trillingen worden voorkomen en het zorgt ervoor dat de riemen na langere tijd niet te zijn gebruikt in de juiste positie voor de werkzaamheden zullen komen.

9. DE MACHINE NAAR DE SLOOP BRENGEN

Als de operationele levensduur van de machine voorbij is, is de eigenaar van de machine verantwoordelijk voor de sloop.

Bied de machine aan bij een gespecialiseerde onderneming (slopersbedrijf, inzamelpunt van afvalmaterialen, enz.). U ontvangt een gedocumenteerde bevestiging van het aanbieden voor verwerking.

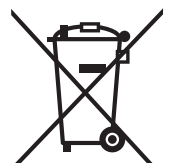

10. VERKLARING VAN NALEVING

volgens: **Richtlijn Nr. 2006/42/EC van de Raad**
Richtlijn Nr. 2004/108/EC van de Raad
Richtlijn Nr. 2000/14/EC van de Raad

A. Wij: Emak spa - via Fermi, 4 - 42011 Bagnolo in Piano (RE) Italy

publiceren de volgende verklaring:

B. Mechanische apparatuur

- naam: Zitmaaier
- model: **Oleo-Mac Apache 92 EVO - Apache 92 EVO 4x4**
Efco Tuareg 92 EVO - Tuareg 92 EVO 4x4
- serienummer: **AC 00001÷99999**

C. Wetgeving die de basis vormt voor de beoordeling van naleving:
EN ISO 5395-1 - EN ISO 5395-3 - EN ISO 14982

D. Beoordeling van naleving werd uitgevoerd volgens de aangewezen procedure in:

- Richtlijn van de Raad Nr. 2006/42/EC, Artikel 5
- Richtlijn van de Raad Nr. 2004/108/EC, Artikel 7
- Richtlijn van de Raad Nr. 2000/14/EC, Bijl. VIII
onder de supervisie van een Notified Person van LRQA registratienummer 0088
71 Fenchurch street
London EC3M 4BS, United Kingdom

E. Type maaisysteem: draaiend mes.

Maaibreedte: **92 cm**

F. Wij bevestigen dat:

- deze mechanische apparatuur die hierboven wordt gedefinieerd, voldoet aan de eisen die worden gesteld in de hierboven vermelde technische voorschriften en onder normale bedrijfscondities v e l i g is.
- maatregelen zijn genomen om naleving van alle producten die op de markt worden gebracht, te garanderen, met de technische documentatie en de eisen die in de technische voorschriften worden vermeld.
- gegarandeerd emissieniveau van akoestisch vermogen $L_{WA G}$ is 100 dB(A)

Gemeten gemiddelde waarden van akoestische vermogen afhankelijk van de gebruikte motor:

Motor	Gemeten niveau van akoestisch vermogen L_{WA} [dB(A)]
BRIGGS & STRATTON 18 PS VANGUARD	97
BRIGGS & STRATTON 20 PS VANGUARD	97
BRIGGS & STRATTON 21 HP VANGUARD	98
BRIGGS & STRATTON 23 PS VANGUARD	98

Uitgebreide technische documentatie, vereist volgens bijlage VII bij voorschrift 2006/42/EG en bijlage VIII bij voorschrift 2000/14/EG, wordt door de fabrikant bewaard op het volgende adres.

Bagnolo in Piano (RE) Italy 1.10.2014

 
Fausto Bellamico - President



Emak S.p.A. streeft naar voortdurende ontwikkeling en verbetering van alle machines van de onderneming. Daardoor kunnen er enkele technische verschillen in terminologie in deze handleiding verschijnen, vergeleken bij het werkelijke product. Dit kan geen reden zijn vorderingen in te stellen. Afdrukken, kopiëren, publiceren en vertalen mag niet worden uitgevoerd (ook niet gedeeltelijk) zonder de schriftelijke toestemming van de Emak S.p.A. De fabrikant behoudt het recht voor technische parameters van het product te wijzigen, zonder afnemers vooraf daarvan in kennis te stellen.

PREFACIO

Estimado cliente,





Gracias por comprar este tractor cortacésped de **Emak S.p.A.**, una empresa reconocida tanto en Europa como a nivel internacional como un fabricante de máquinas y accesorios de calidad para el mantenimiento de las superficies de césped.

El presente manual de usuario incluye instrucciones para ensamblar, operar y mantener su máquina con toda seguridad.

	<i>Lea detenidamente el presente manual de usuario. Siga precisamente las instrucciones que figuran en este manual de usuario para operar la máquina con mayor facilidad y utilizarla de forma óptima con vistas a garantizar una larga duración. No utilice la máquina a menos que haya leído detenidamente todas sus instrucciones, restricciones y recomendaciones suministradas en el presente manual de usuario.</i>
	<i>Conserve el manual de usuario para poder recurrir al mismo con posterioridad. El presente manual de usuario debe considerarse parte del tractor cortacésped y deberá acompañarlo en caso de venta posterior.</i>

Si alguna disposición no le resulta clara o tiene alguna duda, no dude en ponerse en contacto con uno de los centros de servicio autorizados y equipados profesionalmente en toda Europa, que contarán con expertos probados y formados que podrán ayudarle.

SÍMBOLOS UTILIZADOS EN EL PRESENTE MANUAL DE USUARIO

SÍMBOLO	SIGNIFICADO
	Estos símbolos significan " CUIDADO " y " ADVERTENCIA ", le informan sobre elementos que podrán dañar su máquina y/o provocar daños graves al usuario.
	Este símbolo indica una instrucción, propiedad, procedimiento o asunto importante, que deberá conocer y respetar durante el ensamblaje, el funcionamiento y el mantenimiento de la máquina.
	Este símbolo indica información de utilidad vinculada con la máquina o sus accesorios.
	Este símbolo hace referencia a una imagen colocada en la parte frontal del manual de usuario. Siempre va acompañado del número de la imagen.
	Este símbolo hace referencia a otro capítulo del presente manual de usuario o de otro manual y a menudo se muestra junto al número del capítulo al que se refiere.

REFERENCIAS A DIRECCIONES

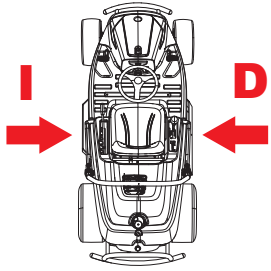
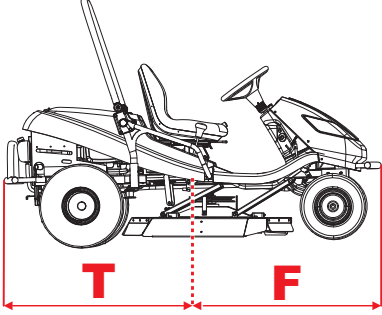
Parte izquierda y derecha	Parte frontal y trasera
	
I = Parte izquierda, D = Parte derecha	T = Parte trasera, F = Parte frontal

1. INFORMACIÓN TÉCNICA

1.1 USO

El modelo de máquina **92 EVO** o **92 EVO 4x4** con el nombre de marca **APACHE** o **TUAREG** es un tractor cortacésped de doble eje diseñado **cortar superficies planas y pendientes de césped mantenido y no mantenido** con una inclinación de hasta **10° (20°)**, libres de objetos extraños (piedras, ramas caídas, huesos, artículos duros, etc.). Puede utilizarse para cortar vegetación variada de varios años y otras malezas.



Cualquier uso del presente tractor cortacésped distinto al descrito en el presente manual de usuario y que supere su alcance de uso descrito en el mismo, se considerará contradictorio a su finalidad o uso previsto. El fabricante de la máquina no se hará responsable de cualesquiera daños derivados de dicho uso; el riesgo será asumido por su correspondiente usuario. El usuario también se hará responsable en cuanto al cumplimiento de las condiciones indicadas por el fabricante sobre el funcionamiento, el mantenimiento y la reparación de esta máquina, que deberá ser **utilizada, mantenida o reparada exclusivamente por personas que conozcan dichas condiciones y que hayan sido informadas sobre los posibles peligros.**

Tan sólo deberá conectar a la máquina aquellos **accesorios** que hayan sido previamente **aprobados por el fabricante. El uso de otros accesorios conllevará la anulación inmediata de la garantía.**

Recuerde que los accesorios pueden causar lesiones si se utilizan de modo incorrecto. Infórmese sobre el funcionamiento de los accesorios y preste atención en todo momento durante su uso.

1.2 PARTES PRINCIPALES DEL TRACTOR CORTACÉSPED

Los modelos de tractor cortacésped **92 EVO** o **92 EVO 4x4** constan de las siguientes secciones básicas:



1.2

(1) Cubierta con espacio de almacenamiento

La cubierta es un combinado de cubiertas metálicas y de plástico, que incluye un espacio de almacenamiento para la batería.

(2) Bastidor con parachoques

El bastidor con el parachoques sirve como elemento de soporte para la mayoría de las piezas principales de la máquina.

(3) Eje central con ruedas, incluyendo la dirección*

El eje frontal permite el giro de las ruedas. Las ruedas son giradas por la rueda de dirección mediante un mecanismo de combinación.

La máquina 92 EVO 4x4 está equipada también con una dirección de rueda frontal. Toda la dirección de ruedas se activa automáticamente y la potencia se distribuye a los ejes individuales en función de las condiciones actuales de tracción y del modo del trayecto (hacia delante o hacia atrás).

(4) Plataforma de corte

La plataforma de corte corta el césped. Está ubicado bajo la máquina. Está formada por una cubierta, un plato principal, soportes de cuchillas y dos cuchillas cortadoras macizas. La plataforma está alimentada por el motor de la máquina mediante un acoplamiento electromagnético y una correa en V.

(5) Motor, caja de velocidades, incluyendo una dirección de ruedas traseras mediante un by-pass

El motor de gasolina de cuatro tiempos se monta en el bastidor, en la parte trasera de la máquina. La caja de velocidades con la transmisión de potencia hidrostática sirve para cambiar la velocidad mientras conduce. La palanca de by-pass se encuentra ubicada sobre el plato trasero de la máquina. Sirve para activar y desactivar la caja de velocidades para las ruedas traseras.

(6) Bastidor plegable de la máquina

El bastidor plegable se ha previsto para evitar que la máquina, cuando se incline en 180° por cualquier motivo, pierda estabilidad y se caiga de lado.



 1.2	(7) Plaza del conductor El asiento cómodo permite un acceso fácil a todos los elementos de mando de la máquina. El asiento utilizado garantiza un funcionamiento cómodo y seguro.
---	---

	*CUIDADO: La máquina 92 EVO 4x4 no permite por motivos de construcción la desconexión de la dirección del eje frontal – el sistema hidráulico no está equipado de una válvula de by-pass, lo cual limita considerablemente la posibilidad de mover la máquina cuando el motor no está encendido. Durante dicho movimiento, el eje frontal se sobrecarga mucho y puede sufrir daños. La palanca de by-pass de la máquina se utiliza principalmente para alimentar el sistema hidrostático. La máquina no debe utilizarse (activando la marcha en la dirección) si la palanca de by-pass se encuentra en posición desactivada iya que podrá provocar daños a las transmisiones!
---	--

1.3 ETIQUETA DE IDENTIFICACIÓN DEL PRODUCTO Y OTRAS ETIQUETAS CON SÍMBOLOS UTILIZADOS EN LA MÁQUINA

1.3.1 ETIQUETA DE IDENTIFICACIÓN DEL PRODUCTO

Cada tractor cortacésped tiene una etiqueta de identificación del producto, ubicada **bajo el asiento**. Podrá acceder a ella levantando el asiento.

 1.3.1	<ol style="list-style-type: none"> 1. Modelo de máquina 2. Modelo del motor 3. Año de fabricación 4. Peso 5. Nombre y dirección del fabricante 6. Códigos CE utilizados para evaluar la conformidad del producto 7. Marca de conformidad del producto 8. Logotipo del fabricante 9. El nivel de ruido garantizado conforme con la normativa 2000/14/EC
	<i>El vendedor escribirá el número de serie en el otro lado de la página frontal del presente manual de usuario cuando traspase la máquina.</i>









1.3.2 OTRAS ETIQUETAS Y SUS SIGNIFICADOS

Las siguientes etiquetas y pegatinas se han colocado en la máquina:



► **Etiquetas sobre la plataforma de corte:**

 1.3.2a		Peligro		No pise
		Herramientas giratorias		Nivel de ruido garantizado

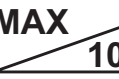

► **Etiquetas ubicadas en el carenado bajo el asiento:**

 1.3.2b		Peligro		No tocar durante el funcionamiento		Antes de efectuar la limpieza o reparación del motor pararlo y desconectar el cable de la bujía.
		No deje la máquina mientras conduce		Cuidado, objetos desviados		Lea el manual
		No corte cerca de otras personas		No lleve a pasajeros		Corte en subida o en bajada, nunca transversalmente.
		Mantenga una distancia de seguridad adecuada con las personas no autorizadas		Inclinación de funcionamiento máxima		

► **Etiquetas en la parte trasera de la máquina:**







 1.3.2c		Cuidado ¡Superficie caliente!		Peligro de quemaduras
--	---	-------------------------------	---	-----------------------

► **Etiquetas en la palanca de dirección de trayecto:**

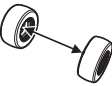
 1.3.2d		Estárter
		Regulador de velocidad
	0	Regulador de velocidad desactivado
	1	Regulador de velocidad activado
		Rápido
		Lento
	F	Marcha hacia delante
	N	Neutro
R	Marcha hacia atrás	

Está estrictamente prohibido retirar o dañar las etiquetas y los símbolos unidos al accesorio. Si las etiquetas se dañan o resultan ilegibles, póngase en contacto con el proveedor o el fabricante de la máquina y solicite su sustitución.

1.4 PARÁMETROS TÉCNICOS

PARÁMETROS BÁSICOS		UNIDADES	92 EVO	92 EVO 4x4
	Dimensiones de la máquina (largo x ancho x alto)	[mm]	2310 x 1010 x 1510	2310 x 1050 x 1510
	Base de rueda	frontal	814	814
		trasera	780	790
	Peso de la máquina	[kg]	317	350
	Velocidad hacia delante/hacia atrás	[km/h]	0-8,5 / 0-4,5	0-9 / 0-5
	Altura de corte	[mm]	50-100	
	Ancho de corte	[mm]	920	
	Dimensiones de la rueda	frontal	16x6,5-8	16x6,5-8
		trasera	20x10,0-8	20x10,0-8
	Capacidad del depósito de combustible	[l]	12	
	Tipo de combustible	---	Gasolina natural sin plomo 95 octanos	
	Nivel de emisión acústica garantizado L_{WA}	[dB]	<100	
	Nivel de presión acústica en el lugar de funcionamiento L_{pAd} conforme a la norma EN ISO 11201	[dB]	<100	
	Tipo de batería	---	12V 24aH	12V 32aH

* - para los valores específicos, véase el cuadro de la siguiente página.

Motor	Revoluciones ± 100 (min^{-1})	Nivel de presión acústica en el lugar de funcionamiento L_{pAd} (dB) conforme a la norma EN ISO 5395-1 EN ISO 5395-3 EN ISO 11201	Valor de vibraciones acumuladas ($\text{m}\cdot\text{s}^{-2}$) conforme a la norma EN ISO 5395-1 - EN ISO 5395-3	
			asiento	rueda de dirección
BS18	3000	88,4	0,23	2,38
			vibraciones totales a_v según la norma EN 1032	vibraciones transmitidas al brazo a_{hv} según la norma EN 1033
BS21	3000	82+2	0,7+0,3	2,7+1,3
BS23	3000	87+4	1,5+0,6	<2,5

2. SALUD Y SEGURIDAD EN EL TRABAJO

Los modelos de tractores cortacésped **92 EVO** y **92 EVO 4x4** de marca **APACHE** y **TUAREG** han sido fabricados de conformidad con las normas europeas de seguridad vigentes. El fabricante de la máquina lo confirma en su **Declaración de Conformidad** incluida al final del presente manual de usuario (■ 10).

Si esta máquina se utiliza adecuadamente y de conformidad con el manual de usuario, es **muy segura**.



Si las normas de seguridad no se cumplen o si las advertencias señaladas no se respetan, el presente tractor cortacésped podrá cortar manos, piernas o disparar objetos y por lo tanto, podrá provocar daños graves e incluso la muerte a personas, daños o destrucciones de la máquina, sus piezas o sus accesorios.

2.1 INSTRUCCIONES DE SEGURIDAD

La persona principalmente responsable de su propia seguridad y de la seguridad de los demás durante el funcionamiento del tractor cortacésped es el propio usuario. El fabricante no asumirá ninguna responsabilidad ante daños provocados a personas o a la máquina, o ante daños ecológicos derivados de un uso o funcionamiento de la máquina distinto al indicado en las instrucciones de seguridad incluidas en el presente manual de usuario.

2.1.1 INSTRUCCIONES GENERALES DE SEGURIDAD

- ! Esta máquina tan sólo deberá estar conducida por una persona de más de 18 años que haya leído el presente manual de usuario.
- ! El usuario de la máquina es responsable de la seguridad de las personas que lo rodeen ubicadas en la zona de funcionamiento de la máquina.
- ! No está permitido realizar modificaciones técnicas a la máquina y a sus accesorios. Los cambios no autorizados podrán conllevar condiciones de seguridad peligrosas y anular la garantía.
- ! Cumpla todas las exigencias relativas a la seguridad antiincendios (■ 2.4).
- ! No retire las pegatinas de seguridad o etiquetas de la máquina.
- ! No permanezca junto a la máquina ni bajo ella cuando se levante de forma que no esté lo suficientemente fija ante un riesgo de caída o vuelco en la posición levantada.
- ! Apague siempre la plataforma de corte y el motor y saque la llave del arranque cuando:
 - ▶ esté limpiando la máquina
 - ▶ esté retirando el césped acumulado de la plataforma de corte
 - ▶ haya conducido sobre un objeto extraño y deba comprobar si la máquina ha sido dañada o deba remediar el daño
 - ▶ la máquina vibre con una fuerza anormal y deba identificar el motivo de las vibraciones
 - ▶ esté reparando el motor u otras piezas móviles (desconecte igualmente los cables de las bujías)

2.1.2 ANTES DE UTILIZAR LA MÁQUINA

- ! No utilice el tractor cortacésped cuando esté dañado o si faltan algunos de sus elementos de protección. Todas las cubiertas y elementos de protección deberán estar siempre en su sitio. Por lo tanto, no retire ni saque del funcionamiento ningún elemento de protección de la máquina. Compruebe frecuentemente que dichos elementos funcionan correctamente.
- ! No trabaje con la máquina tras consumir alcohol, drogas o medicamentos que afecten sus capacidades perceptivas.
- ! No trabaje con la máquina si registra mareos o desvanecimientos, o si se siente débil de cualquier otra forma o incapaz de concentrarse.
- ! Antes de poner la máquina en funcionamiento, aprenda completamente a utilizar los elementos de mando y compruebe que puede controlarlos de forma que de ser necesario, pueda detener o apagar inmediatamente el motor.
- ! No ajuste el regulador del motor o el limitador de velocidad del motor.

- ! Antes de empezar a operar con la máquina, retire de la superficie de la zona que va a cortar todas las piedras, piezas de madera, cables, huesos, ramas caídas y demás artículos que puedan dispararse durante el proceso de corte.
- ! Retire todos los defectos antes de realizar un nuevo uso de la máquina. Antes de empezar su trabajo, compruebe completamente que todas las correas están tensadas, que las cuchillas están afiladas y que la zona interior de la plataforma de corte está limpia.

2.1.3 MIENTRAS OPERA CON LA MÁQUINA

- ! Como está máquina ha sido diseñada para cortar césped en zonas no mantenidas en las que el operador, no siempre tenga una visibilidad completa o conocimientos del estado de la zona que va a cortar (zanjas u orificios), la máquina está equipada con un bastidor plegable.
- ! La máquina no debe utilizarse para operar en pendientes cuyo grado de inclinación supere los **10° (17%)** y cuando utilice el modelo **4x4** no deberá operar en pendientes cuyo grado de inclinación supere los **20° (32%)**.
- ! El transporte de otros pasajeros, animales o cargas directamente en la máquina está prohibido. El transporte de cargas tan sólo está autorizado en remolques aprobados por el fabricante de la máquina.
- ! Incluso cuando deje sola la máquina durante poco tiempo, saque siempre la llave del arranque.
- ! Si conduce la máquina fuera de la zona de trabajo que está cortando, desactive siempre la plataforma de corte y levántela para ubicarla en posición de transporte.
- ! No corte los cúmulos cercanos de material, orificios o bancos. El tractor cortacésped podrá volcarse de forma repentina si la rueda pasa por el borde de un orificio, zanja o un borde que pueda obstaculizarlo.
- ! Cuando opere, evite los soportes de hormigón, los tocones, los bordes de jardín y los bordillos de caminos, que no deben entrar en contacto con las cuchillas, ya que podrán provocar daños a la plataforma de corte y al mecanismo de la máquina.
- ! Si se registrase un impacto con un objeto rígido, detenga y apague la plataforma de corte y el motor e inspeccione toda la máquina, concretamente el mecanismo de dirección. Si es necesario, realice las reparaciones oportunas antes de arrancar de nuevo el motor.
- ! Cuando sea posible, evite trabajar con la máquina en un césped húmedo. La reducción de la tracción podrá provocar deslizamientos.
- ! Evite los obstáculos (como por ejemplo, un cambio repentino en la pendiente de una cuesta, las zanjas, etc.) que podrían provocar el vuelco de la máquina.
- ! Si la función de corte está desactivada, la plataforma de corte deberá estar siempre en la posición de transporte.
- ! No intente mantener la estabilidad de la máquina inclinándola en la tierra.
- ! Utilice exclusivamente la máquina durante el día o con buena luz artificial.
- ! No está autorizada la conducción de la máquina en vías públicas.
- ! Cuando opere la máquina, no lleve ropa suelta ni pantalones cortos; lleve calzado de trabajo cerrado y resistente. No opere nunca la máquina cuando lleve sandalias o con los pies desnudos.
- ! No deje funcionando el motor en zonas cerradas. Los humos de escape incluyen sustancias que pese a no tener olores, son muy venenosas.
- ! No coloque sus manos ni pies bajo la cubierta de la plataforma de corte. No coloque ninguna parte de su cuerpo junto a las piezas giratorias o móviles de la máquina.
- ! No arranque el motor sin el escape.
- ! Normalmente, el ruido emitido durante el corte no supera los valores de presión acústica y de potencia acústica indicados en el presente manual de usuario ( **1.4**). En determinados casos, sin embargo, podrá suceder en determinadas condiciones y con motivo del estado del terreno, que se superen los niveles de ruido indicados durante un breve periodo de tiempo.
- ! El fabricante de la máquina recomienda el uso de protección auditiva cuando opere la máquina, ya que forzar el órgano auditivo con un nivel de ruido excesivo o los efectos del ruido a largo plazo podrán provocar daños auditivos permanentes.

! Preste siempre toda su atención a la conducción y a las demás actividades implicadas en el uso de la máquina. Las causas más comunes que provocan la pérdida de control de la máquina son por ejemplo:

- ▶ La pérdida de tracción de la rueda.
- ▶ La velocidad excesiva, sin ajustar la velocidad a las condiciones reales y a las propiedades del terreno.
- ▶ El freno repentino cuando las ruedas se bloquean.
- ▶ El uso de la máquina para fines para los que no fue diseñada.

2.1.4 TRAS TERMINAR EL TRABAJO CON LA MÁQUINA

- ! Mantenga siempre la máquina y sus accesorios limpios y en buen estado técnico.
- ! Las cuchillas giratorias son afiladas y pueden provocar daños. Cuando manipule las cuchillas, utilice siempre guantes protectores o embale las cuchillas.
- ! Compruebe frecuentemente las tuercas y pernos que fijan las cuchillas, y compruebe que están apretados con el par adecuado (■ 6.3.6).
- ! Preste una especial atención a las tuercas de bloqueo. Cuando se afloja la tuerca por segunda vez, su capacidad de bloqueo se reduce y por lo tanto, debe sustituirse por otra nueva.
- ! Inspeccione frecuentemente todos los componentes y si es necesario, sustituya aquellos que deban ser sustituidos con base a las recomendaciones del fabricante.

2.2 INSTRUCCIONES DE SEGURIDAD PARA TRABAJAR EN PENDIENTES

Las pendientes son la principal causa de accidentes, pérdida de control de la máquina o vuelcos subsecuentes, que pueden dar lugar a daños graves e incluso la muerte. El corte en pendientes siempre exige mayor atención. Si no está seguro o si supera sus capacidades, no corte en pendientes.

- ! Los tractores cortacésped pueden utilizarse en pendientes con un ángulo de inclinación máximo de **10° (17%)** y cuando se utilice el modelo **4x4** se podrá cortar en pendientes de hasta **20°(32%)** y sólo en la dirección de la línea de caída, es decir, hacia abajo. Véase más información en el apartado ■ 5.5.4.
- ! Cuando cambie de dirección, aumente su atención. No encienda la máquina en una pendiente a menos que sea absolutamente necesario.
- ! Preste atención a los orificios, raíces y terrenos no uniformes. Los terrenos no uniformes podrán hacer que su máquina se vuelque. El césped alto podrá ocultar obstáculos peligrosos. Por lo tanto, retire todos los objetos extraños de la zona en la que desea cortar, antes de empezar su corte.
- ! Seleccione la velocidad adecuada para que no tenga que detenerse en una cuesta.
- ! Preste mucha atención cuando una varios complementos complicados. Podrá dar lugar a una reducción de la estabilidad de la máquina.
- ! Realice todos los movimientos en una pendiente de forma lenta y suave. No realice cambios repentinos en la velocidad o la dirección.
- ! Evite arrancar o parar en una pendiente. Si las ruedas pierden tracción, apague la alimentación de las cuchillas y diríjase lentamente hacia abajo de la cuesta.
- ! Empiece a conducir con mucho cuidado y lentamente cuando esté en una cuesta de forma que la máquina no „salte“. Reduzca siempre la velocidad de conducción de la máquina antes de una cuesta y especialmente cuando baje una cuesta, ponga la velocidad al mínimo para aprovechar el efecto de freno de la transmisión. Este efecto de freno es mucho mayor en la máquina 92 EVO 4x4.

2.3 SEGURIDAD INFANTIL

Si el operador del tractor cortacésped ignora la presencia de niños, podrá ocurrir un accidente trágico. El movimiento de un tractor cortacésped llama la atención de los niños. No asuma nunca que los niños permanecerán en el mismo lugar en el que los vio por última vez.

- ! No permita que los niños permanezcan en la zona en donde corte el césped sin supervisión.
- ! Esté siempre preparado. Cuando los niños se le acerquen, apague la máquina.
- ! Antes y mientras que da marcha atrás, dese la vuelta para ver el terreno.

- ! No transporte nunca a niños, ya que podrán caerse y dañarse gravemente o incluso podrán interferir peligrosamente con los mandos de la plataforma de corte. Nunca permita que los niños operen con la máquina.
- ! Preste especial atención en las zonas de visibilidad reducida (junto a los árboles, arbustos, paredes, etc.).

2.4 SEGURIDAD ANTIINCENDIOS

Cuando ponga el tractor cortacésped, deberá **cumplir** las instrucciones fundamentales y **normas de seguridad de trabajo y de protección antiincendios** relativas al trabajo con este tipo de máquinas.

- ! Retire frecuentemente las sustancias inflamables (césped Emak, hojas, etc.) de la zona que rodea el tubo de escape, el motor, la batería y de cualquier zona en la que puedan entrar en contacto con gasolina o aceite y por consiguiente, incendiarse e incendiar la máquina.
- ! Deje que el motor del tractor cortacésped se enfríe antes de aparcarlo en un lugar cerrado.
- ! Preste mucha atención cuando trabaje con gasolina, aceite y otras sustancias inflamables. Estas sustancias son muy inflamables y sus humos son muy explosivos. No fume durante este trabajo. No afloje nunca la tapa del depósito de gasolina ni llene el depósito con gasolina cuando el motor esté encendido, si está caliente o cuando la máquina se encuentre ubicada en un espacio cerrado.
- ! Compruebe las líneas de gasolina antes de utilizar la máquina y no llene el depósito hasta su cuello. El calor generado por el motor, el sol y la expansión del combustible pueden hacer que se salga la gasolina y por consiguiente, provocar un incendio.
- ! Para almacenar sustancias inflamables, utilice contenedores diseñados para dicho fin. No guarde nunca un bote con gasolina ni la máquina en un edificio junto a una fuente de calor.
- ! Preste especial atención cuando trabaje con la batería. El gas del interior de la batería es muy explosivo y por lo tanto, no deberá fumar junto a la batería ni utilizar una llama abierta para evitar daños graves.

3. PREPARAR LA MÁQUINA PARA SU USO

3.1 DESEMBALAR Y REVISAR LOS CONTENIDOS

El tractor cortacésped está suministrado en un embalaje de cartón. Por motivos de transporte, algunos ensamblajes de la máquina se desmontan en la fábrica de producción y deberá instalarlos antes de poner en funcionamiento la máquina. El desembalaje y la preparación de la máquina de cara a su funcionamiento es realizado por el vendedor, dentro del ámbito de su servicio de preventa.

	<p><i>Revise inmediatamente tras la entrega que la máquina empaquetada no ha sido dañada. Si registra algún daño, informe al transportista. Si la reclamación no se registra a tiempo, no podrán reclamarse demandas potenciales.</i></p> <p><i>Compruebe que el modelo de su máquina corresponde al de su pedido. Si observa alguna anomalía, no desempaquete la máquina y avise inmediatamente al proveedor acerca de dicha diferencia.</i></p>
 3.1	<ol style="list-style-type: none">1. Paquete de la caja2. Asiento3. Bastidor plegable4. Rueda de dirección5. Documentación (ubicada bajo la cubierta)

Utilizando una herramienta adecuada (como por ejemplo, una palanca o un martillo), retire la caja (1) y el paquete de la máquina.

Inspeccione visualmente la máquina y los ensamblajes para ver si hay daños que puedan haber sido ocasionados durante el transporte. Desempaquete todas las piezas separadas e inspecciónelas.

El paquete básico incluye:

- ▶ Tractor cortacésped
- ▶ Asiento (2)
- ▶ Bastidor plegable en estado plegado (3)
- ▶ Rueda de dirección (4)
- ▶ Documentación (5) (lista de piezas empaquetadas, manual de usuario para el tractor cortacésped, manual de usuario para el motor, manual de usuario para la batería, libro de registro de servicio)

3.2 ELIMINACIÓN DEL PAQUETE

	<p><i>Tras desempaquetar la máquina, compruebe que el material de embalaje se deshace o se recicla debidamente. La eliminación del paquete debe cumplir con las leyes de eliminación de desechos vigentes en el país del usuario.</i></p>	
	<p><i>Podrá acudir a una empresa especializada para realizar la eliminación.</i></p>	

3.3 ENSAMBLAJE DE LAS PIEZAS EMPAQUETADAS POR SEPARADO

	<p><i>Debido al carácter técnico de esta tarea, la máquina es preparada de cara a su funcionamiento por parte del vendedor de su tractor cortacésped (de conformidad con las siguientes instrucciones).</i></p>
	<p><i>Antes de empezar la instalación, retire todas las cubiertas y materiales de protección y de apriete.</i></p>

a) Instalar los resortes del asiento:

- ▶ Incline hacia fuera el asiento.
- ▶ Afloje los pernos que soportan el resorte del asiento bajo el soporte. A continuación, instale los resortes de forma que queden por encima del soporte.
- ▶ Fije la distancia adecuada del asiento con respecto a la rueda de dirección, pulsando la palanca de posición del asiento que forma parte del asiento.



3.3a



¡No deberá sentarse en ninguna circunstancia sobre el asiento antes de instalar los resortes del asiento en un estado operativo! Un choque con la cubierta podría ocurrir y dañarla.

b) Instalar la rueda de dirección:

- ▶ Utilizando un martillo y una varilla adecuada, saque la clavija (2), que está introducida en el orificio del eje (1).
- ▶ La rueda de dirección se fija en dos posiciones de altura, que están definidas por dos orificios ubicados en el eje de la rueda. Seleccione la posición adecuada de la rueda de dirección, únala al eje (1) y gírela de forma que los orificios de la rueda de dirección y del eje se alineen.
- ▶ Vuelva a introducir la clavija en el orificio y fíjela utilizando un martillo.



3.3b

c) Fijar el bastidor plegable en la posición adecuada:

- ▶ Utilizando las palancas de acoplamiento rápido, fije el bastidor plegable en posición vertical.



3.3c

d) Conectar la batería:

- ▶ Abra la zona de almacenamiento de la cubierta y afloje los pernos de los terminales de los polos de la batería.
- ▶ **Cable negro** Coloque en el polo (+) de la batería y fíjelo en su lugar con el perno.
- ▶ **Cable marrón** Coloque en el polo (-) de la batería y fíjelo en su lugar con el perno.



3.3d



Si conecta los cables de forma contraria a la descrita previamente, dañará la máquina.

Cuando desconecte la batería, desconecte siempre el terminal negativo (-) primero.

Cuando ponga la batería en funcionamiento y cuando realice operaciones de mantenimiento en ella, proceda con arreglo a las instrucciones que figuran en el manual de usuario de la batería. Del mismo modo, siga todas las instrucciones que figuran en la presente.

Prepare ahora la máquina para su primer arranque de conformidad con el siguiente capítulo.

3.4 COMPROBACIONES PREVIAS AL ARRANQUE

Debido al carácter técnico de esta tarea, la máquina es preparada de cara a su funcionamiento por parte del vendedor de su tractor cortacésped (con arreglo a las instrucciones del fabricante).

3.4.1 COMPROBAR EL ACEITE DEL MOTOR

El tractor debe colocarse en posición horizontal antes de poder comprobar el nivel de aceite. El tapón del orificio de relleno se encuentra ubicado en la cubierta del motor, en la parte trasera de la máquina. Afloje la varilla de aceite, séquela, vuelva a introducirla y apriétela. A continuación, vuelva a sacarla y observe el nivel de aceite.

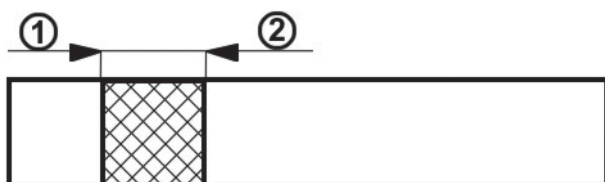

Varilla de nivel de aceite:

(1) - (AÑADIR) Nivel de aceite bajo

(2) - (COMPLETO) Nivel de aceite máximo

El nivel de aceite debe estar comprendido entre las dos marcas de la varilla. En caso contrario, añada aceite al motor hasta que alcance la marca "**COMPLETO**". El tipo de aceite del motor está indicado en el manual de usuario del motor.



Deberá comprobar el nivel de aceite antes de cada uso.

3.4.2 COMPROBAR LA BATERÍA

Compruebe la carga de la batería con arreglo al manual de usuario de la batería.

3.4.3 LLENAR EL DEPÓSITO DE COMBUSTIBLE CON COMBUSTIBLE

Por motivos de seguridad, el tractor cortacésped se transporta sin combustible y antes de su primer arranque, es necesario rellenarlo. El depósito de combustible se encuentra ubicado en la parte trasera de la máquina y tiene una capacidad de **12 l** de combustible.



*Utilice sólo gasolina con el octanaje indicado en el manual de usuario del motor, es decir, gasolina sin plomo **95 OCTANOS**. ¡Los defectos provocados por el uso de un combustible incorrecto no están cubiertos por la garantía!*

Rellene exclusivamente el depósito de combustible con el motor apagado y cuando el motor esté frío. Rellene el depósito de combustible en un lugar bien ventilado.

Cuando manipule el combustible, no coma, fume ni utilice una llama abierta.

Para el relleno, utilice un embudo diseñado para rellenar combustible.

Compruebe que no se escapa combustible cuando realice el relleno. El combustible derramado puede incendiarse fácilmente. Si se derrama combustible, séquelo completamente.

Guarde el combustible fuera del alcance de los niños.

Procedimiento de relleno:

- ▶ Abra la tapa del depósito de combustible. Ábrala lentamente, ya que puede haber un exceso de presión en el depósito de combustible, provocado por los vapores de la gasolina.
- ▶ Introduzca un embudo en la apertura del depósito de combustible y empiece a verter el combustible a partir del bote.
- ▶ Una vez que haya rellenado el depósito de combustible, seque la zona que rodea la apertura del depósito de combustible así como la propia apertura. Es bueno comprobar el estado de las líneas de combustible.



3.4.4 COMPROBAR LA PRESIÓN DEL AIRE EN LOS NEUMÁTICOS

Antes de poner la máquina en funcionamiento, compruebe la presión del aire de los neumáticos.

La presión del aire **en los neumáticos frontales** debe ser de **150 kPa**.

La presión del aire **en los neumáticos traseros** debe ser de **80 kPa**.

La diferencia entre los neumáticos individuales debe ser de **± 10 kPa**.



No supere la presión máxima marcada en los neumáticos que están siendo utilizados.

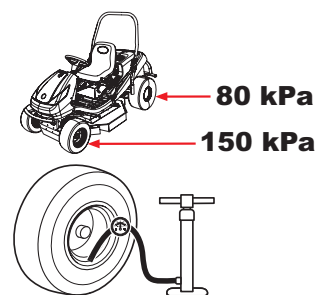

3.4.5 COMPROBAR EL NIVEL DE ACEITE EN EL CIRCUITO HIDRÁULICO (SE APLICA AL MODELO 92 EVO 4X4)

La máquina se suministra con un circuito hidráulico purgado y con un depósito de compensación con la cantidad prescrita de aceite. El nivel de aceite en el depósito puede bajar durante el transporte.

El depósito de compensación se encuentra ubicado en la parte trasera de la máquina, bajo la cubierta del motor.



- ▶ Compruebe que el nivel de aceite está comprendido entre las dos marcas de la varilla de la tapa de cierre y si es necesario, rellénelo con la cantidad necesaria del aceite indicado.
- ▶ Seque la zona que rodea la apertura del depósito y la propia apertura del depósito. Del mismo modo, limpie frecuentemente todo el depósito, ya que la suciedad en el aceite reduce la vida del filtro de aceite y puede provocar fallos de funcionamiento.

El sistema está completamente purgado durante las dos primeras horas de conducción de la máquina, por lo que le aconsejamos que „opere la máquina“ con una carga suave durante 1 a 2 horas.

3.4.6 REALIZAR LA PRUEBA DE FUGA EN EL CIRCUITO HIDRÁULICO

Compruebe visualmente si existen fugas de aceite en el circuito hidráulico y concretamente, en los lugares en los que los elementos se conectan a las transmisiones. Si descubre cualquier fuga, informe a su centro de reparación.

3.5 CONDUCIR LA MÁQUINA DESDE EL PALET

- ▶ Prepare dos rampas adecuadas y colóquelas junto al palet de forma que las ruedas de la máquina puedan circular por ellas. Si se sale del palet sin las rampas, existirá un **riesgo de dañar la parte inferior de la máquina**, y concretamente, la plataforma de corte!
- ▶ Levante la plataforma de corte hasta ubicarla en la posición de transporte, tirando de la palanca de elevación de la plataforma de corte (📖 4.2.1 (10)).
- ▶ Mueva la palanca del acelerador desde la posición  hasta aproximadamente la mitad (📖 4.2.1 (5)).
- ▶ Tire de la palanca del estérter (📖 4.2.1 (6)).
- ▶ Ponga la palanca del by-pass en la posición „1“ (📖 4.2.1 (11)).
- ▶ Arranque la máquina girando la llave hasta la posición  (📖 4.2.1(1)) y conduzca lentamente la máquina para bajar del palet.

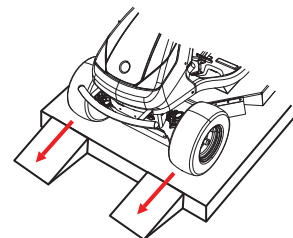

Podrá encontrar más información sobre el arranque y la detención del motor en los apartados 📖 5.2 y 📖 5.3.

4. FUNCIONAMIENTO DE LA MÁQUINA





4.1 UBICACIÓN DE LOS PRINCIPALES ELEMENTOS DE MANDO

 <p>4.1</p>	(1)	Interruptor principal de encendido
	(2)	Inhibición de la desactivación de la plataforma de corte para moverse marcha atrás
	(3)	Indicador de activación de punto neutro
	(4)	Contador de las horas de motor
	(5)	Interruptor de activación de la plataforma de corte
	(6)	Indicador de bajada y activación de la plataforma de corte
	(7)	Palanca del freno de estacionamiento
	(8)	Pedal de freno
	(9)	Pedal de bloqueo del diferencial
	(10)	Palanca de ajuste de altura de la plataforma de corte
	(11)	Palanca del acelerador
	(12)	Palanca de desactivación del control de crucero
	(13)	Palanca de marcha
	(14)	Estárter
	(15)	Palanca de desviación
	(16)	Palancas de control del bastidor basculante

4.2 DESCRIPCIÓN Y FUNCIONES DE LOS ELEMENTOS DE MANDO

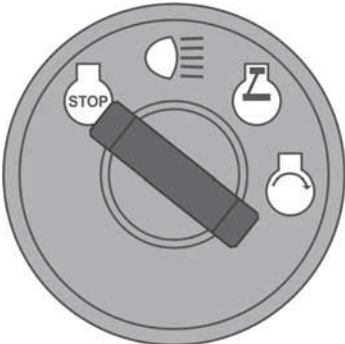
(1) INTERRUPTOR DE ENCENDIDO PRINCIPAL

Sirve para encender/apagar el motor. Tiene las 4 posiciones siguientes:

		Arranque desactivado/ apagar arranque
		Encender/Apagar las luces de la cubierta
		Encendido, el motor está funcionando.
		Arrancar el motor - posición de inicio

(2) INHIBICIÓN DE LA DESACTIVACIÓN DE LA PLATAFORMA DE CORTE PARA MOVERSE MARCHA ATRÁS

El interruptor **R** permite inhibir la función de desactivación automática de la plataforma de corte al moverse marcha atrás (■ 5.5.1).

	<p>El interruptor debe pulsarse después de que la plataforma de corte ya se haya desactivado automáticamente, pero antes de que las hojas hayan dejado de girar (aproximadamente 4 segundos), o cuando la plataforma de corte se pone en marcha automáticamente antes de pisar el pedal de marcha atrás. Después de esto, cada vez que se cambia el sentido de desplazamiento de la marcha atrás a la marcha adelante, se vuelve a habilitar la desactivación de la plataforma de corte.</p>
---	--

(3) INDICADOR DE ACTIVACIÓN DE PUNTO NEUTRO

La luz indicadora sirve para mostrar que la palanca de marcha está en punto neutro.

	<p>No iluminada – la palanca de marcha está en posición F (avance) o R (retroceso)</p>
	<p>Iluminada en verde – la palanca de marcha está en posición N (neutral)</p>

(4) CONTADOR DE HORAS DEL MOTOR

El contador horario del motor muestra implícitamente el número total de horas del motor. Pulse el botón de Modo para cambiar gradualmente entre las siguientes funciones de mantenimiento:

TMR 1 - contador de trayecto individual. El valor se reinicia manteniendo pulsado el botón de Modo durante 6 segundos.

OIL CHG - cambio del aceite. La función tiene dos intervalos de cambio del aceite. El primero es al cabo de 5 horas (cambio de aceite una vez que la máquina se haya operado) y aparece sólo una vez. El segundo se lleva a cabo tras 25 horas (cambio de aceite estándar).

AIRFILTER SVC - limpieza o cambio del filtro del aire. El intervalo está fijado en 50 horas.

Dos horas antes del final del intervalo, la pantalla mostrará un mensaje durante 10 segundos.

Una vez que el intervalo haya incurrido, la pantalla mostrará el mensaje **NOW** (Ahora).

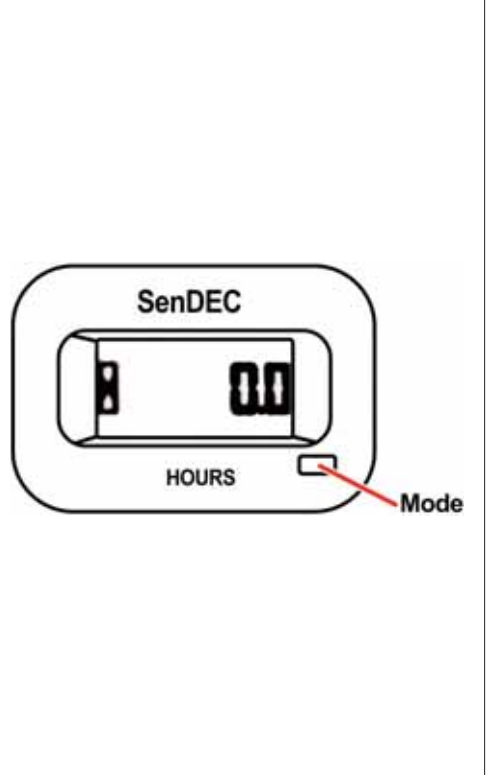

Cualquiera de las alarmas mencionadas previamente puede reiniciarse manteniendo pulsado el botón de Modo durante 6 segundos.



	<p>Si intenta falsificar el contador, cancelará la garantía - la conexión de las horas del motor está equipada con un sello anti falsificaciones.</p> <p>Póngase en contacto inmediatamente con su centro de reparaciones si el contador horario del motor funciona incorrectamente.</p>
---	--

(5) INTERRUPTOR DE ACTIVACIÓN DE LA PLATAFORMA DE CORTE

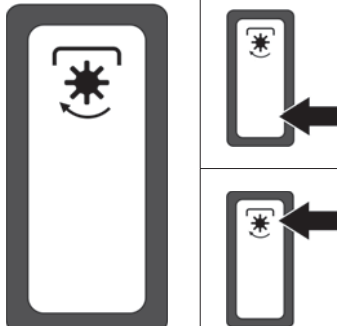
Pulsando la parte con el símbolo se activa la plataforma de corte. Pulsando la parte sin el símbolo se desactiva la plataforma de corte.

		DESACTIVADA	Desactivación de la plataforma de corte/ la plataforma de corte está desactivada.
		ACTIVADA	Activación de la plataforma de corte

(6) INDICADOR DE BAJADA Y ACTIVACIÓN DE LA PLATAFORMA DE CORTE

Este indicador indica cuando la plataforma de corte está activada y en posición baja.

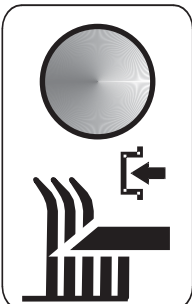
	La luz está encendida	La plataforma de corte está activada
	Pestañea	La plataforma de corte está desactivada, pero las cuchillas siguen girando (el indicador pestañea durante aproximadamente 10 segundos)

(7) PALANCA DEL FRENO DE ESTACIONAMIENTO

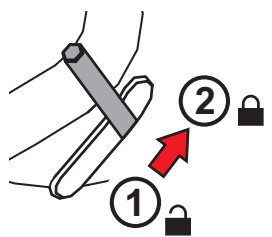
	<p>El freno de estacionamiento tiene dos posiciones. En la posición (1) el freno no está activo, al cambiar a la posición (2) mientras pulsa el pedal de freno, el freno de estacionamiento se activa (frenará).</p> <p>Si pulsa el pedal de freno, desactivará el freno de estacionamiento y la palanca de soltará automáticamente y pasará a la posición (1).</p>
---	--

(8) PEDAL DE FRENO

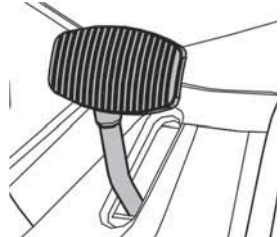
	<p>Si pulsa el pedal de freno, desacelerará la velocidad del tractor cortacésped.</p> <p>No utilice nunca el freno al mismo tiempo que la función de dirección del trayecto, iya que podrá dañar la transmisión!</p>
---	--

(14) PEDAL DE BLOQUEO DEL DIFERENCIAL

El pedal se utiliza sólo cuando es necesario y cuando se conduce exclusivamente de forma recta y hacia delante. Tiene dos posiciones:

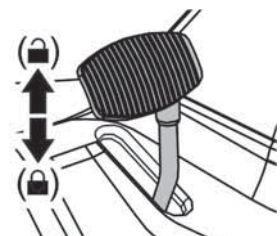
	<p>Cuando el pedal se pisa, el bloqueo se activa.</p> <p>Cuando el pedal se suelta, el bloqueo se desactiva automáticamente</p>
---	---



Utilice el bloqueo sólo cuando conduzca en línea recta y hacia delante y cuando sea necesario (pérdida de tracción). No utilice nunca el bloqueo diferencial cuando cambie la dirección del trayecto. De lo contrario, ipodrá provocar daños graves a la transmisión!

(10) PALANCA DE AJUSTE DE LA ALTURA DE LA PLATAFORMA DE CORTE

Esta palanca sirve para fijar la altura de la plataforma de corte desde la tierra.

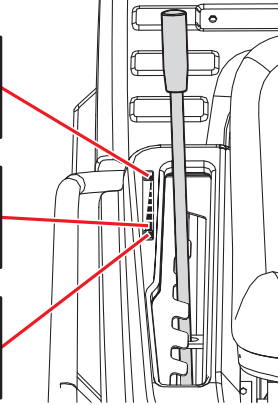
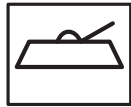

La palanca tiene **4 posiciones de funcionamiento** (50 - 60 - 75 - 100 mm), en donde la altura de corte correspondiente es de **5 a 10 cm**. Cuanto mayor sea el número de la posición de la palanca, mayor será la altura de la vegetación tras el corte.

También existe la **posición 1 de transporte**, que corresponde a una distancia de 120 mm del suelo. Cuando la palanca se fija en la posición de transporte, no es posible activar la plataforma de corte, ya que el interruptor de seguridad está integrado en esta posición.



Cuando se traslade sin cortar, la palanca deberá fijarse en la posición de transporte!



La función de corte puede mejorarse utilizando un accesorio especial llamado "equipo de corte", que se suministra por separado como accesorio especial para los terrenos mantenidos.

(11) PALANCA DEL ACELERADOR

Sirve para regular la velocidad del motor. Tiene las tres posiciones siguientes:

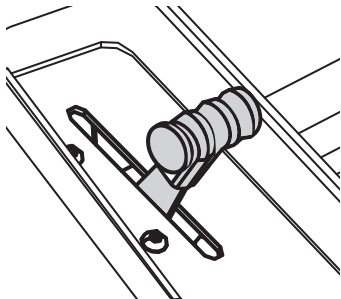

MÁX

Velocidad máxima del motor



MÍN

Velocidad mínima del motor (ralentí)

(12) PALANCA DE DESACTIVACIÓN DEL REGULADOR DE VELOCIDAD

Esta palanca desactiva la función mecánica del regulador de velocidad y por lo tanto, es posible hacer que la máquina circule con gran precisión a baja velocidad.

¡No desactive el regulador de velocidad cuando circule a gran velocidad!

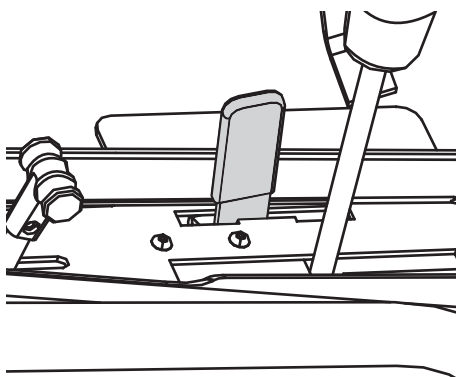

0



El regulador de velocidad está **desactivado**

1

El regulador de velocidad está **activado**

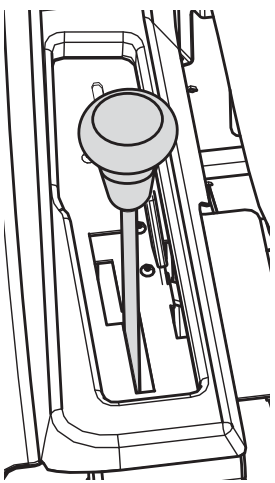

(13) PALANCA DE DIRECCIÓN DE TRAYECTO

Controla la energía suministrada a las ruedas traseras y regula la velocidad de la máquina en ambas direcciones. En la configuración básica, está equipada con una función de regulación de velocidad, que se desactiva automáticamente al pulsar el pedal de freno.

	F	Trayecto hacia delante	Cuanto más cerca de la letra F coloque la palanca, mayor será la velocidad viceversa
	N	Neutro	La máquina está en espera
	R	Marcha atrás	Cuanto más cerca de la letra R coloque la palanca, mayor será la velocidad viceversa
	El cambio de dirección de hacia delante a hacia atrás o de atrás a hacia delante tan sólo es posible tras detener la máquina. Cuando pulse el pedal de freno, la palanca de cambio pasa automáticamente a la posición "N".		

(14) ESTÁRTER

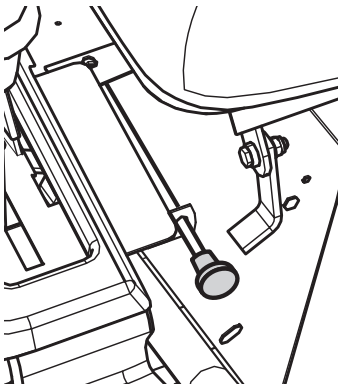
Para arrancar un motor en frío:

		ESTÁRTER	Arrancar un motor en frío
--	---	-----------------	---------------------------

(15) PALANCA DE BY-PASS - MOVIMIENTO LIBRE DE LAS RUEDAS TRASERAS

La palanca de by-pass sirve para desactivar la transmisión de la dirección de las ruedas traseras y se utiliza para tirar o empujar la máquina sin utilizar el motor. La palanca se encuentra ubicada en la parte trasera de la máquina y tiene las dos siguientes posiciones:

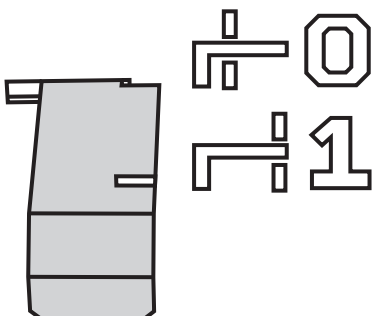
	Posición	Dirección de la rueda trasera	Uso
	(0)	DESACTIVADA	La palanca se saca - para empujar la máquina
	(1)	ACTIVADA	La palanca se introduce - para conducir la máquina

	<p>¡CUIDADO! En la máquina 92 EVO 4x4 la palanca se utiliza principalmente para purgar el sistema hidrostático. Debido a las grandes demandas del equipo, haga que dicho procedimiento sea realizado por un centro de servicio especializado.</p> <p>La máquina no debe utilizarse (con la palanca de cambio en dirección) si la palanca de by-pass se encuentra en posición desactivada, iya que podrá provocar daños a las transmisiones!</p>
---	--

(16) PALANCAS DE CONTROL DEL BASTIDOR BASCULANTE

El bastidor plegable se ha previsto para evitar que la máquina, cuando se incline en 180° por cualquier motivo, pierda estabilidad y se caiga de lado. ¡El bastidor de protección no servirá en ningún caso de función de seguridad/protección para el operador! El bastidor plegable tiene 3 posiciones:

1. Trabajo

2. Mantenimiento

3. Auxiliar, para manipular la máquina

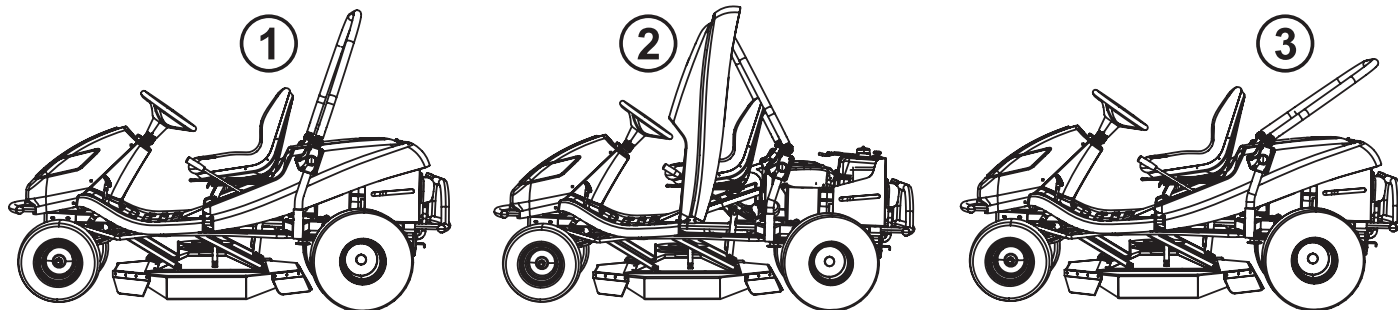

Las posiciones individuales se fijan utilizando las palancas de acoplamiento rápido ubicadas en el lateral del bastidor.

5. FUNCIONAMIENTO Y MANIPULACIÓN DE LA MÁQUINA

Información útil antes de encender por primera vez el tractor cortacésped:



- ▶ El tractor cortacésped está equipado con contactos de seguridad, que están conectados mediante un interruptor ubicado bajo el asiento.
- ▶ El motor se parará automáticamente si el conductor abandona su asiento y la máquina no está asegurada con el freno de estacionamiento.
- ▶ El motor sólo puede arrancarse cuando la plataforma de corte esté apagada y la palanca de ajuste de la altura de la plataforma de corte esté en posición de transporte.

5.1 COMPROBACIONES PREVIAS AL ARRANQUE DE LA MÁQUINA

Antes de arrancar el tractor cortacésped, compruebe lo siguiente:

- ▶ El nivel de aceite del motor (📖 3.4.1)
- ▶ El nivel de carga de la batería (📖 3.4.2)
- ▶ El nivel de combustible (📖 3.4.3)
- ▶ La presión de aire de los neumáticos (📖 3.4.4)
- ▶ La palanca del by-pass deberá estar en posición „1”

5.2 ARRANQUE DEL MOTOR

- Ponga la palanca de ajuste de la altura de la plataforma de corte en la posición de transporte.
- Coloque el interruptor de activación de la plataforma de corte en la posición „**DESACTIVADA**”.
- Mueva la palanca de dirección del trayecto hasta la posición „**N**”.
- Mueva la palanca del acelerador hasta la máxima velocidad del motor.
- Tire del estárter.
- Arranque el motor poniendo la llave de encendido en la posición de „Arranque del motor”. Tras arrancar el motor, suelte la llave. La llave regresará automáticamente a la posición „Encendido”



*En cuanto el motor se arranque, suelte la llave de encendido. **La duración de arranque no debe superar los 10 segundos. De lo contrario, ipodrá provocar daños al interruptor!***

No utilice nunca arranques externos fijos para arrancar la máquina. Esto podría dañar el cableado eléctrico. Es posible conectar una batería de capacidad superior de 12V.

- Empuje el estárter.
- Mueva lentamente la palanca del acelerador hasta la posición de ralentí (reduzca la velocidad del motor).



Deje que el motor gire durante varios minutos antes de activar la plataforma de corte.





No deje nunca el motor encendido en una zona cerrada o con ventilación insuficiente. Los humos de escape contienen gases dañinos para la salud.

Mantenga sus manos, piernas y ropas alejadas de las piezas en movimiento y del tubo de escape.

5.3 APAGADO DEL MOTOR

- Coloque la palanca del acelerador en la posición „**MÍN**”.
- Si la plataforma de corte está activada, desactívela bajando el interruptor.
- Apague el motor girando la llave hasta la posición „**STOP**” (PARADA) y saque la llave del arranque.

	<i>Si el motor está sobrecalentado, deje que gire durante un tiempo a velocidad mínima.</i>
	<p>No detenga nunca el motor con tan sólo salir del asiento, dejando la llave en el arranque en la posición „ENCENDIDO”, ya que podrá dar lugar a fallos eléctricos.</p> <p>Gire siempre la llave en posición de „APAGADO” y sáquela del arranque. De este modo, evitará un arranque imprevisto de la máquina por una persona no autorizada o un niño.</p> <p>Antes de apagar el arranque, disminuya la velocidad del motor para evitar un encendido automático. Si no aplica estas instrucciones podrá provocar daños al motor y al sistema de escape.</p> <p>iNo desconecte nunca los cables de la batería mientras el motor esté funcionando! Esto podría dañar el regulador del motor.</p>

5.4 ACTIVACIÓN Y DESACTIVACIÓN DE LA PLATAFORMA DE CORTE

5.4.1 ACTIVACIÓN DE LA PLATAFORMA DE CORTE

- ▶ Coloque la palanca del acelerador en la posición „**MÁX**”.
- ▶ Utilizando la palanca de ajuste de la altura de la plataforma de corte, fije la posición de la plataforma y con ello, la altura del corte.
- ▶ Coloque el interruptor de activación de la plataforma de corte en la posición „**ACTIVADA**”.

	<p>Condiciones para activar la plataforma de corte:</p> <ul style="list-style-type: none"> - el conductor debe sentarse en el asiento de la máquina - la palanca de ajuste de la altura de la plataforma de corte no debe estar en la posición de transporte
--	---

5.4.2 DESACTIVACIÓN DE LA PLATAFORMA DE CORTE

- ▶ Desactive la plataforma de corte pulsando el interruptor de activación hacia abajo.

	<p><i>Si el conductor abandona el asiento, el motor se apagará automáticamente y por consiguiente, también se detendrá el giro de las cuchillas de corte.</i></p> <p><i>Sin embargo, no apague nunca la plataforma de corte abandonando simplemente el asiento. Si no cambia la posición de la llave de encendido desde la posición „ENCENDIDO” hasta la posición „PARADA”, una parte de la instalación eléctrica estará activa y podrá registrar daños. Del mismo modo, el contador horario del motor seguirá estando activado.</i></p>
---	--

5.4.3 CONFIGURAR LA ALTURA DE LA PLATAFORMA DE CORTE

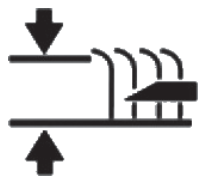
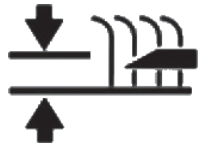
<p>▶ Si desea fijar la altura de la plataforma de corte en una posición más alta del suelo, mueva la palanca de ajuste de la altura de la plataforma de corte hacia arriba hasta la posición 4. Esta posición se utiliza para cortar vegetación alta y húmeda en una altura de 10 cm.</p>	
<p>▶ Si desea fijar la altura de la plataforma de corte en una posición más cerca del suelo, mueva la palanca de ajuste de la altura de la plataforma de corte hacia abajo hasta la posición 1. Esta posición se utiliza para cortar superficies niveladas y mantenidas en una altura de 5 cm.</p>	

5.5. CONDUCIR LA MÁQUINA

Advertencias generales antes de la conducción:

- ▶ Compruebe que el **freno de estacionamiento está desactivado**. El freno de estacionamiento no deberá permanecer en la posición „2” (■ 4.2.1 (3)). Si pulsa el freno operativo, desactivará automáticamente el freno de estacionamiento.
- ▶ La palanca del by-pass debe fijarse en la posición „1”, es decir, el **by-pass** de la dirección **debe estar activado**.
- ▶ Cuando se traslade hacia la zona de corte, la plataforma de corte **debe estar desactivada y subida a la posición de transporte**.
- ▶ **Cuando circule sobre obstáculos con una altura superior a 8 cm** (bordillos, etc.) deberá utilizar **rampas** para evitar daños en la plataforma de corte y en la caja de velocidades.
- ▶ **Evite los impactos** fuertes de las ruedas frontales **con obstáculos rígidos**, ya que podrá dañar el eje frontal, y concretamente cuando la máquina circule a alta velocidad.

5.5.1 VIAJAR HACIA DELANTE / HACIA ATRÁS

- ▶ Mientras acelera lentamente, mueva la palanca de velocidades hacia la dirección deseada de trayecto, es decir, para circular hacia delante, hasta la posición „F”, y para dar marcha atrás en la posición „R”.
- ▶ Si desea **reducir** su velocidad de trayecto, mueva la palanca de velocidades lejos de la dirección del trayecto. Para **aumentar** la velocidad del trayecto, mueva la palanca de velocidades hacia la dirección del trayecto.



El cambio de dirección de trayecto **delante-atrás** tan sólo es posible **tras mover la palanca de cambio hacia la posición „N” y dejar la palanca en su posición durante un breve periodo de tiempo**. Si la máquina no está quieta, podrá dañar la transmisión.

No utilice nunca la palanca de dirección de trayecto y el freno al mismo tiempo, ya que podrá dañar la transmisión.

El sistema está equipado con una función de **desactivación automática de la plataforma de corte para desplazarse marcha atrás** a una velocidad superior a 0,3 m/s (aprox. 1 km/hora).

Para desplazarse marcha atrás de manera intencionada y controlada con la plataforma de corte activada, esta función se puede desactivar pulsando el botón **R** que hay junto al volante (■ 4.2 (2)). Después de esto, cada vez que se cambia el sentido de desplazamiento de la marcha atrás a la marcha adelante, se vuelve a habilitar la desactivación de la plataforma de corte.



Siempre que utilice el botón R para inhabilitar esta función, preste mucha atención a la zona situada por detrás de la máquina mientras se desplace marcha atrás.

5.5.2 DETENER EL TRAYECTO

El movimiento de la máquina hacia delante /atrás se detiene **pulsando el pedal de freno** y la palanca de velocidad regresará automáticamente a la posición „N”. La distancia de freno es inferior a 1,5m.



Si el regulador de velocidad estuviese activado y se pisase el pedal de freno, pasará automáticamente a la posición neutra. La distancia de freno es inferior a 2 m.



La máquina tan sólo puede detenerse gradualmente moviendo la palanca de dirección de trayecto hacia la posición „N” y a continuación, pulsando gradualmente el pedal de freno.

No utilice nunca la palanca de dirección de trayecto y el freno al mismo tiempo, ya que podrá dañar la transmisión.

5.5.3 VELOCIDAD DE TRAYECTO Y CORTE DE CÉSPED

- ▶ Por lo general, se considera que **cuanto más húmedo, más alto y más denso sea el césped, más baja** deberá ser la **velocidad** de trayecto a utilizar. Cuando la máquina se desplace a una velocidad demasiado alta o se le exija demasiado, la velocidad de giro de las cuchillas se reducirá, así como la calidad del corte. En dichas condiciones, fije siempre el motor a la potencia máxima.

- ▶ Si el **césped es muy alto**, deberá **cortarlo varias veces**. Corte primeramente a la altura máxima y con un ancho de cobertura de corte más reducido si fuese necesario. En la segunda vuelta, podrá obtener la altura de corte necesaria.
- ▶ Le aconsejamos que corte en **dirección paralela**. Si cubre la cobertura anterior de la máquina, aumentará la eficacia de las cuchillas y mejorará el aspecto de la zona cortada.
- ▶ Cuando circule por un terreno no uniforme, la velocidad de trayecto podrá variar.

5.5.4 CONDUCCIÓN EN CUESTAS

Los tractores cortacésped de modelos **92 EVO** pueden operar en cuestas con una pendiente de hasta **10° (17%)**.

Con la máquina **92 EVO 4x4** es posible cortar en dirección longitudinal de la máquina, es decir, hacia arriba y hacia abajo. No obstante, no deberá cortar por los bordes y la **pendiente máxima en terrenos no uniformes no deberá superar los 20°**.

Cuando opere en una pendiente, deberá cumplir las siguientes instrucciones fundamentales:

- ▶ Preste especial atención cuando opere en una cuesta.
- ▶ Utilice siempre una velocidad de traslado inferior y regule la velocidad de trayecto moviendo la palanca de dirección de trayecto
- ▶ Diríjala exclusivamente de forma perpendicular a la línea del contorno, es decir, hacia arriba o hacia abajo. Realizar un trayecto en dirección del contorno es posible, siempre y cuando preste más atención al girar la máquina. En la medida de lo posible, evite circular a lo largo de los bordes.
- ▶ Cuando gire, compruebe que las ruedas no pasen por un obstáculo elevado (piedra, raíz de árbol, etc.)
- ▶ Reduzca la velocidad cuando baje una cuesta o circule sobre obstáculos. Preste especial atención cuando gire y de la vuelta en cuestas.
- ▶ Si se detiene en una pendiente, utilice siempre el freno de estacionamiento.

Bien

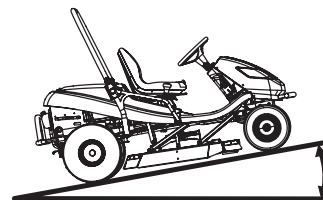

92 EVO — **Max 10°**
(17%)

92 EVO 4x4 — **Max 20°**
(32%)

Mal

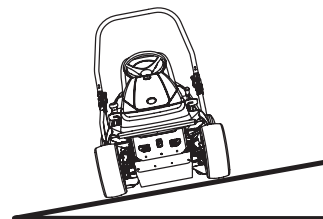

Cuando sobrecargue la máquina operando en cuestas con una pendiente superior a 10° (20°) existe un riesgo de provocar daños graves a la caja de velocidades. El fabricante no responderá ante los daños provocados de esta forma.

6. MANTENIMIENTO Y AJUSTE

La realización de operaciones de mantenimiento e inspección regulares del tractor cortacésped ayuda a aumentar su duración sin problemas. Las piezas gastadas o dañadas deben ser sustituidas a tiempo. Cuando cambie las piezas, utilice sólo piezas de repuesto originales, ya que el uso de piezas no originales podrá dañar la máquina, poner en peligro al conductor u otras personas y anular la garantía durante el periodo cubierto por la misma. Para realizar el pedido de piezas de recambio, póngase en contacto con el fabricante o un centro de servicio habilitado.

6.1 VISTA GENERAL DE OPERACIONES DE MANTENIMIENTO E INSPECCIÓN



PIEZA	INTERVALO			NOTA
	Antes de cada uso	Al cabo de 50 horas de funcionamiento o 1 año	Cada 100 horas de funcionamiento o 1 año	
BATERÍA	---	Compruebe el nivel del electrolito	---	Compruebe la conexión
FILTRO DE COMBUSTIBLE	---	---	Sustitución	---
SOPORTE DE CUCHILLA	Inspección	---	---	---
CIRCUITO ELÉCTRICO	Inspección seguridad interruptores	Inspección cable haces	---	---
CIRCUITO HIDRÁULICO	Comprobación de fugas	---	---	---
ENFRIAMIENTO DEL MOTOR	Retire el césped de la rejilla del motor y del tubo de escape	Limpieza	---	---
CORREA DE DIRECCIÓN EN V	Compruebe el desgaste, la tensión	---	---	---
CORREA DE CORTE EN V	Compruebe el desgaste, la tensión	---	---	---
ACEITE DEL MOTOR	Compruebe el nivel de aceite, rellene	Cambio de aceite	---	---
MECANISMO DE TENSIONAMIENTO DE LA CORREA EN V	Compruebe si funciona	Compruebe su estado	---	---
ACEITE EN EL CIRCUITO HIDRÁULICO	---	---	---	Sustitución al cabo de 200 horas de funcionamiento
FILTRO DE ACEITE	---	---	Sustitución	---
FILTRO DE ACEITE DE LA TRANSMISIÓN	---	---	---	Sustitución al cabo de 200 horas de funcionamiento
FRENO DE ESTACIONAMIENTO	Compruebe si funciona	Compruebe el mecanismo	---	---
NEUMÁTICOS	Compruebe la presión y el estado	---	---	Frontal 150 kpa Trasero 80 kpa
ELEMENTOS DE MANDO	---	Inspección	---	---
CUBIERTAS DE GOMA	Compruebe su estado	---	---	---
EJE DE DIRECCIÓN FRONTAL. (PARA EL MODELO 92 EVO 4x4)	Compruebe el estado y el apriete de todas las juntas esféricas y compruebe la varilla de conexión de la dirección	---	---	Las juntas esféricas deben tener el mínimo afloje. La varilla de conexión no debe dar indicios de daños (roturas)
EJE FRONTAL	Compruebe el estado de las juntas y las ruedas	Lubricación de las juntas verticales	---	---

PIEZA	INTERVALO			NOTA
	Antes de cada uso	Al cabo de 50 horas de funcionamiento o 1 año	Cada 100 horas de funcionamiento o 1 año	
CAJA DE VELOCIDADES	<i>Comprobación de fugas</i>	<i>Compruebe el estado de la polea</i>	<i>Compruebe el nivel de aceite</i>	<i>Aceite SAE 10w-40 5w-50 (4x4)</i>
PALANCA DE MARCHAS	<i>Compruebe si funciona</i>	<i>Compruebe la tensión de la correa</i>	---	---
DIRECCIÓN	---	<i>Compruebe si funciona</i>	---	---
BUJÍAS	---	---	<i>Limpie y ajuste o sustituya</i>	---
VENTILADOR, ALETAS DEL RADIADOR DEL MOTOR	---	---	<i>Limpieza</i>	---
TODAS LAS POLEAS	<i>Compruebe su estado y el funcionamiento</i>	---	---	---
ALTURA DE CORTE	<i>Compruebe, lubricación de clavijas</i>	---	---	---
FILTRO DE AIRE		<i>Limpieza</i>	<i>Sustitución</i>	<i>En función del tipo de uso - más frecuente</i>
CUCHILLAS DE CORTE	<i>Compruebe el estado y el apriete</i>	---	---	---
PLATAFORMA DE CORTE	<i>Compruebe el estado y el apriete</i>	---	---	---

Para la sustitución de todas las piezas o para las reparaciones, que exijan el desmontaje y que no estén descritas en el presente manual de usuario, póngase en contacto con su vendedor o con un centro de reparaciones habilitado. Del mismo modo, póngase en contacto con su vendedor para realizar las siguientes operaciones de ajustes y mantenimiento:

- **ajuste del acoplamiento electromagnético**
- **ajuste del freno**
- **ajuste del motor**
- **sustitución de las correas en V**
- **purga del circuito hidráulico (para el modelo 92 EVO 4x4)**
- **ajuste del eje de dirección frontal (para el modelo 92 EVO 4x4)**
- **otros problemas con el circuito hidráulico (para el modelo 92 EVO 4x4)**
- **en el caso de otras dificultades**

6.2 OPERACIONES DE INSPECCIÓN Y MANTENIMIENTO DIARIAS

	<p>Antes de empezar cualquier operación de mantenimiento o reparación, familiarícese con todas las instrucciones, restricciones y recomendaciones del presente manual de usuario.</p> <p>Retire siempre la llave del arranque y desconecte los cables de la bujía antes de realizar cualquier operación de limpieza, mantenimiento o reparaciones.</p> <p>Cundo opere, utilice una vestimenta adecuada y un calzado de trabajo correcto. Utilice guantes adecuados cuando manipule una cuchilla de corte o cuando realice actividades que produzcan riesgos de cortes.</p> <p>Evite derramar el combustible, el aceite y cualesquiera otras sustancias dañinas.</p> <p>iNo realice ninguna reparación de importancia si no tiene las herramientas necesarias y si no cuenta con los conocimientos necesarios para realizar las reparaciones de motores de combustión!</p>
	<p>Deshágase del aceite utilizado, combustible u otras sustancias y materiales peligrosos de conformidad con las leyes de protección medioambiental aplicables.</p>

6.2.1 ANTES DE EMPEZAR A TRABAJAR

► **REVISE LA PRESIÓN DE LOS NEUMÁTICOS**

Mantenga la presión de los neumáticos indicada y compruébela frecuentemente. El mantenimiento de la presión de neumáticos indicada es importante para lograr un corte uniforme. Los valores distintos de presión podrán provocar dificultades en la conducción o incluso pérdidas del control de la máquina.

Presión en los neumáticos frontales: **150 kPa**

Presión en los neumáticos traseros: **80 kPa**

La diferencia entre los neumáticos individuales debe ser de **± 10 kPa**.

► **COMPRUEBE EL NIVEL DE ACEITE DEL MOTOR**

Aparque el tractor cortacésped en una superficie horizontal. Abra la cubierta y afloje la tapa del orificio de relleno. Afloje la varilla de aceite, séquela, vuelva a introducirla y apriétela. A continuación, vuelva a sacarla y observe el nivel de aceite.

El nivel de aceite debe estar comprendido entre las dos marcas de la varilla. En caso contrario, añada aceite al motor hasta que alcance la marca "**COMPLETO**".



Podrá obtener más datos sobre la comprobación y el relleno del aceite en un manual de usuario independiente suministrado por el fabricante del motor.

► **COMPRUEBE LAS CONEXIONES DE CABLES Y PERNOS**

Inspeccione visualmente el estado de los cables y compruebe manualmente el apriete de las conexiones de pernos.

► **COMPRUEBE EL FUNCIONAMIENTO CORRECTO DE LOS FRENOS**

Compruebe si los frenos funcionan adecuadamente. Proceda del siguiente modo:

- Aparque la máquina en una superficie nivelada y apague el motor.
- Pise el pedal de freno y active el freno de estacionamiento.
- Utilizando la palanca del by-pass, desactive la dirección de la rueda trasera.
- Intente empujar la máquina hacia delante. Si las ruedas traseras giran, deberá reparar los frenos. Póngase en contacto con un centro de reparaciones habilitado para que se las ajuste.

6.2.2 TRAS TERMINAR EL TRABAJO

► **CONFIGURE LA MÁQUINA**

Cuando haya acabado de cortar, suba la plataforma de corte hasta la posición más alta y desactive la dirección de las cuchillas de corte.

Apague el arranque, pulse el pedal de freno y fije la máquina en su posición con ayuda del freno de estacionamiento.

► **LIMPIE LA MÁQUINA**

- Retire toda la suciedad y el césped restante de la superficie del tractor.
- Del mismo modo, retire el césped, la suciedad y otros materiales inflamables del borde del tubo de escape.

► **LIMPIEZA DE LA PLATAFORMA DE CORTE**

La plataforma de corte debe limpiarse con cuidado tras cada uso y concretamente, sus paredes interiores. Utilice un raspador, una espátula o un chorro corriente de agua para la limpieza. El mantenimiento y el tratamiento adecuado de la plataforma de corte mejora la calidad del resultado y la duración de la máquina. Proceda del siguiente modo:

- Fije la máquina para evitar que se mueva.
- Eleve la plataforma de corte hasta la posición de transporte.
- Levante (hacia fuera) la cubierta metálica de protección del lado derecho de la cámara. Limpie toda la zona de la plataforma de corte.
- Mientras limpia, compruebe igualmente el estado de las cuchillas (📖 6.3.6).

► **LAVADO DE LA MÁQUINA**



¡No le aconsejamos que limpie la máquina con agua a presión! Si a pesar de ello, la limpia de este modo, compruebe que el agua no entre en el carburador, en el filtro de aire, en el arranque, en el tubo de escape, en la batería ni en los demás componentes eléctricos.

No dirija nunca el agua corriente hacia los rodamientos esféricos (rodamientos ubicados en el soporte de cuchilla, las ruedas) ni hacia las piezas en las que haya aceite (filtro de aceite, boquilla de aceite, etc.)

Antes de lavar la máquina, apárquela en una superficie nivelada.

- Piezas de plástico de la máquina:
 - limpie utilizando una esponja y con agua enjabonada

6.3 OPERACIONES REGULARES DE INSPECCIÓN, MANTENIMIENTO Y AJUSTE

6.3.1 BATERÍA

El mantenimiento correcto y frecuente de la batería aumentará su duración. Por lo tanto, compruebe frecuentemente su estado con arreglo al manual suministrado por el fabricante de la batería.

- Mantenga limpios los contactos de la batería. Si se acumula suciedad en ellos o si se oxidan, límpielos con arreglo a las recomendaciones del fabricante de la batería. ¡La interrupción del circuito provocada por la oxidación de los contactos podrá dar lugar a problemas de funcionamiento de la función de recarga del motor!

- Compruebe frecuentemente el estado del electrolito. El nivel deberá estar comprendido entre la marca MÍN - MÁX. Cuando rellene el electrolito, utilice exclusivamente agua destilada.

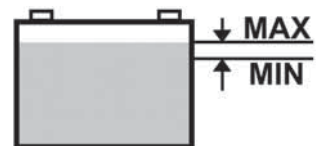

- Una batería agotada deberá recargarse lo antes posible, ya que de lo contrario, sus celdas podrán registrar daños irreparables.
- Deberá recargar siempre la batería antes de:
 - su primer uso
 - cuando haya previsto no utilizarla durante mucho tiempo
 - antes de arrancar, tras un largo periodo sin uso
- Si es necesario cambiar la batería, utilice siempre una batería del mismo tamaño y tipo.



Nadere bijzonderheden over het controleren en onderhouden van accu's vindt u in de aparte gebruikershandleiding die door de fabrikant van de accu wordt geleverd.

6.3.2 MOTOR

► CAMBIO DE ACEITE

Antes de cambiar el aceite, prepare un contenedor de como mínimo **2 litros**. Para que el aceite salga del motor, le aconsejamos que coloque algo (como por ejemplo, un bloque de madera) bajo el lado contrario del orificio de drenaje. Cambie el aceite cuando aún esté caliente.

- Afloje la apertura del dispositivo de relleno de aceite para que el aceite fluya mejor y más rápido del motor.
- Afloje la tuerca de vaciado y deje que el aceite fluya al completo hacia el contenedor preparado.
- Apriete la tuerca de vaciado de nuevo y rellene el motor con la cantidad adecuada del aceite recomendado (**Manual de usuario para el motor**) y cierre la tapa de relleno de aceite.
- Utilice la varilla para comprobar el nivel adecuado de aceite. Si es necesario, añada aceite hasta que se alcance el nivel correcto.

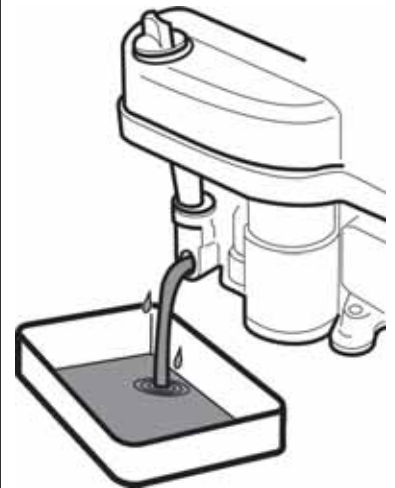

Podrá obtener más datos sobre el cambio de aceite así como su tipo y cantidad en un manual de usuario independiente suministrado por el fabricante del motor.



Si entra en contacto con el aceite utilizado, le aconsejamos que limpie al completo sus manos con agua y jabón.

Deshágase del aceite utilizado de conformidad con las normas de protección medioambiental. Es conveniente entregar el aceite en un contenedor cerrado en un punto de recogida de aceite utilizado. No deberá deshacerse del aceite utilizado, bajo ninguna circunstancia, con sus otros residuos ni tirarlo por el desagüe, a la basura o al suelo.

► MANTENIMIENTO DEL FILTRO DE AIRE

No deje nunca que el motor funcione sin un filtro de aire. Esto desgastará rápidamente el motor.



Mantenga el filtro de aire de conformidad con las instrucciones suministradas en el manual de usuario del fabricante del motor.

► MANTENIMIENTO DE LA BUJÍA

Para un funcionamiento perfecto del motor, la bujía debe estar correctamente instalada y limpia de depósitos.



¡Utilice siempre exclusivamente la bujía indicada por el fabricante del motor!

Si el motor ha estado funcionando poco antes de la inspección o de la sustitución, la bujía estará muy caliente. Por lo tanto, tenga cuidado de no quemarse.

- Saque el cable de la bujía y retire la bujía utilizando una llave inglesa.
- Compruebe visualmente la apariencia externa de la bujía. Si la bujía parece estar muy gastada o si el aislante se ha roto o se despedaza, deberá cambiarla.
- Si la bujía está sucia o sólo ligeramente gastada, es necesario limpiarla detenidamente con un cepillo (de cobre).
- Utilizando una sonda, fije la distancia de los electrodos (**Manual de usuario del motor**).
- Tras realizar el mantenimiento o sustituir la bujía, fíjela en su posición. Una bujía incorrectamente apretada se calienta mucho y puede provocar daños importantes al motor.

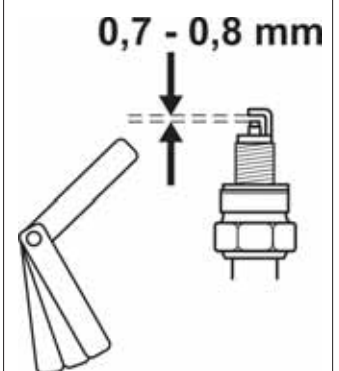

Compruebe, mantenga y sustituya las bujías de conformidad con las instrucciones suministradas en el manual de usuario del fabricante del motor.

► **SUSTITUCIÓN DEL FILTRO DE COMBUSTIBLE**

No deje nunca que el motor funcione sin un filtro de combustible. Esto desgastará rápidamente el motor.



Mantenga el filtro de combustible de conformidad con las instrucciones suministradas en el manual de usuario del fabricante del motor.

► **MANTENIMIENTO DEL VENTILADOR DEL MOTOR**

Antes de cada uso o durante el funcionamiento, compruebe que la rejilla del motor no esté atascada con césped restante u otros objetos. ¡Limpie la rejilla si fuese necesario!

Al cabo de 100 horas de funcionamiento o una vez al año, retire la tapa del ventilador y limpie las zonas sucias y atascadas y las aletas del ventilador del motor. Esto evitará que el motor se sobrecaliente o que sufra daños. Limpie con más frecuencia si fuese necesario.

6.3.3 CAMBIO DE LAS BOMBILLAS

Las bombillas se encuentran fijadas en un soporte y son accesibles levantando la cubierta.

► Gire el bloqueo giratorio que soporta la cubierta frontal, retire la bombilla sacándola del soporte utilizando un destornillador y vuelva a introducirla. Vuelva a colocar la tapa de la cubierta



El tipo de bombilla y su potencia figura en el catálogo de piezas de recambio.

6.3.4 SUSTITUCIÓN DE UN FUSIBLE

Si un fusible está dañado, el motor se apagará de inmediato, la plataforma de corte se detendrá, y todas las luces de los indicadores del panel de mando se apagarán. En dicho caso, deberá buscar el fusible defectuoso y sustituirlo por otro nuevo. ¡No deberá cambiar en ningún caso un fusible defectuoso por un fusible con potencia mayor!

- Afloje la tuerca que sostiene la cubierta frontal, levante la cubierta y retire la tapa de protección de fusibles.
- Saque el fusible antiguo e introduzca uno nuevo de la misma potencia que el anterior, por ejemplo, **15A** o **5A**.

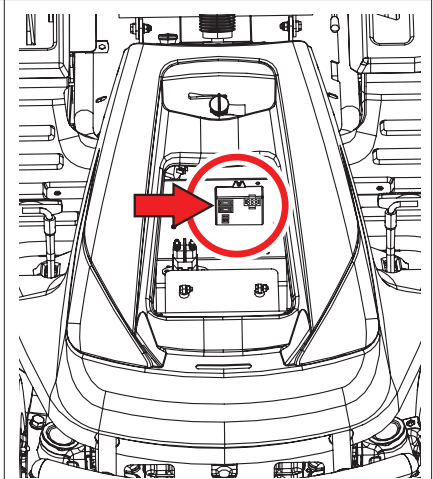

Si incluso después de sustituir el fusible, el motor o la plataforma de corte no funcionan, póngase en contacto con un centro de reparaciones autorizado.

¡No deberá intentar, bajo ninguna circunstancia, retirar la unidad de control del sistema eléctrico!

6.3.5 LEVANTAR LA MÁQUINA

Si desea levantar el tractor cortacésped, utilice un gato y soportes.

Proceda del siguiente modo:

- Coloque el gato bajo la caja de velocidades del eje trasero y levante la parte trasera de la máquina.
- Introduzca dos soportes bajo los extremos de los ejes desde la parte interior de las ruedas traseras.
- Levante la parte frontal de la máquina e introduzca dos soportes bajo ambos extremos de los ejes de las ruedas frontales.



No incline nunca la máquina hacia el lado en donde se encuentra el carburador. ¡Podría entrar aceite en el filtro de aire!

6.3.6 PLATAFORMA DE CORTE – INSPECCIÓN Y MANTENIMIENTO DE LAS CUCHILLAS DE CORTE

Antes de cada uso del tractor cortacésped, compruebe el estado de las cuchillas (daños, desgaste, estado de los bordes de corte). Si las cuchillas están dobladas, desafiladas o rotas, afectarán negativamente a la calidad del corte. Las cuchillas dañadas son muy peligrosas.

Parte del material podría romperse y salir disparado de la zona de trabajo de la máquina.



Cuando manipule las cuchillas de corte, utilice siempre guantes de protección para trabajos pesados.

► **SUSTITUCIÓN DE CUCHILLAS**

Si con motivo del uso frecuente, las cuchillas están rotas o dañadas, no podrán equilibrarse ni afilarse debidamente y deberá sustituirlas de inmediato.

Las cuchillas se afilan por ambos lados, por lo que si un lado está desafilado, es posible girar la cuchilla.

Sustituya siempre completamente ambas cuchillas y utilice nuevas tuercas de bloqueo M16 para su unión. Con ello garantizará que la plataforma de corte esté equilibrada y que las cuchillas estén fijadas con firmeza. Proceda del siguiente modo:

- ▶ Apague siempre el motor y saque la llave del arranque del encendido.
- ▶ Fije la máquina para evitar que se mueva.
- ▶ Eleve la plataforma de corte hasta la posición de transporte.
- ▶ Abra la cubierta metálica del lado derecho de la cámara de la plataforma de corte.
- ▶ Afloje la tuerca de bloqueo M16.
- ▶ Saque el perno de apriete, la anilla en O y la cuchilla.

Instale una cuchilla nueva o afilada procediendo en orden contrario.

- ▶ Utilice tuercas nuevas y no utilizadas de tipo M16.
- ▶ Antes de sustituir la segunda cuchilla, gire el soporte de cuchilla con su mano en un ángulo de 180°.

Cambie la segunda cuchilla siguiendo el mismo procedimiento indicado para la sustitución de la primera cuchilla.

Cuando reinstale las cuchillas, compruebe que están correctamente apretadas y fijadas en su lugar!

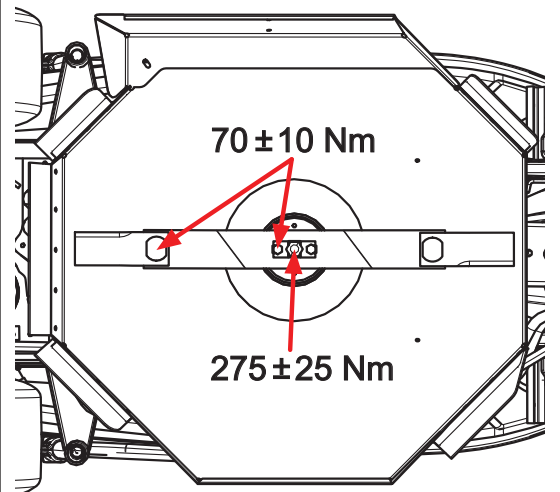

► **AFILADO DE CUCHILLAS**

Las cuchillas de corte deben estar afiladas, equilibradas estáticamente y rectas. Las cuchillas de corte desafiladas, incorrectamente afiladas o dañadas hacen que se arranque el césped de la tierra, dañan los campos y provocan una recogida mediocre del césped cortado en el colector.

Si las cuchillas están un poco desafiladas y no presentan ningún otro daño, podrán ser afiladas. Tras afilar el par de cuchillas, deberá equilibrarlas. Su equilibrio evitará vibraciones de la plataforma de corte. **La diferencia de peso entre las cuchillas individuales no podrá superar los 2g.** Durante la sustitución, compruebe igualmente el desgaste de los manguitos de separación y los pernos de montaje, comprobando que se encuentran en perfecto estado. Si detecta un daño grave en la plataforma de corte, es necesario llevar la máquina a un centro de reparaciones autorizado para que la revise al completo.



Utilice siempre una tuerca de bloqueo nueva y no utilizada de tipo M16. No reutilice nunca una tuerca de bloqueo que ya haya sido utilizada, iya que no podrá garantizarse la unión segura de la cuchilla!



No repare una cuchilla que esté deformada o dañada de otro modo, cámbiela de inmediato.

Cuando manipule las cuchillas de corte, utilice siempre guantes de protección para trabajos pesados.

Procedimiento de afilado:

- ▶ Apague siempre el motor y saque la llave del arranque del encendido.
- ▶ Fije la máquina para evitar que se mueva.
- ▶ Eleve la plataforma de corte hasta la posición de transporte.
- ▶ Abra la cubierta metálica del lado derecho de la cámara de la plataforma de corte.
- ▶ Afloje la tuerca de bloqueo M16.
- ▶ Saque el perno de apriete, el manguito de separación y la cuchilla.
- ▶ Retire la segunda cuchilla del mismo modo que la primera.
- ▶ Limpie ambas cuchillas.
- ▶ Afile primeramente con un disco abrasivo, y a continuación con una lima.

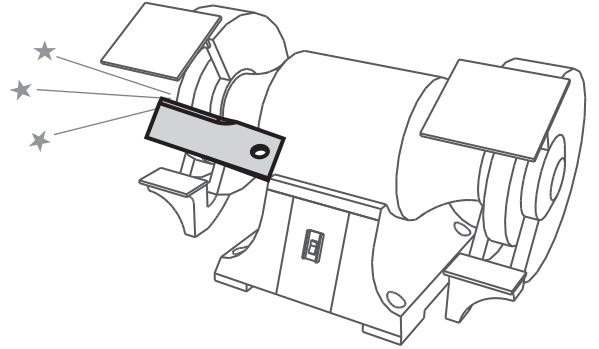

No afile directamente en la plataforma de corte.

Instale la cuchilla afilada procediendo en orden contrario.

- ▶ Utilice tuercas nuevas y no utilizadas de tipo M16.
- ▶ Antes de sustituir la segunda cuchilla, gire el soporte de cuchilla con su mano en un ángulo de 180°.

6.3.7 PLATAFORMA DE CORTE - COMPROBAR LA POLEA DE DIRECCIÓN DE LA PLATAFORMA



6.3.7

La correa y la polea para la correa de transmisión de la plataforma de corte están protegidas bajo una cubierta de plástico. Para la limpieza, inspección y ajuste, se puede sacar esta cubierta desatornillando los dos tornillos laterales.

Antes de cada uso de la máquina, compruebe el perno de apriete de la polea. El perno deberá estar apretado con un par de 80 Nm.

Podrá acceder a la polea tras bajar la plataforma de corte hasta la posición más baja.

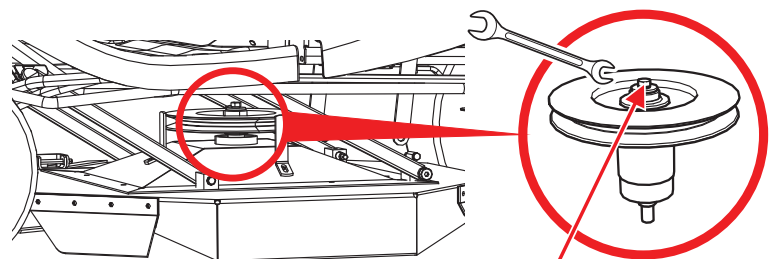

80 Nm

6.3.8 COMPROBACIÓN Y AJUSTE DE LA CORREA DE DIRECCIÓN



Cuando opere en varias piezas de la dirección de la máquina, apague siempre el motor y saque la llave del encendido.

Compruebe regularmente el desgaste y la tensión de las correas en V y el mecanismo de tensionamiento.

Las correas en V de dirección (trayecto y corte) son tensionadas automáticamente por un muelle y una polea. Antes de empezar a operar o como mínimo, cada 50 horas de funcionamiento, compruebe el desgaste de las correas en V y el estado de funcionamiento del mecanismo de tensionamiento.

Ajuste la posición de la polea de tensionamiento de la correa de dirección utilizando las tuercas de ajuste.

Distancia **A** = **60±2 mm**.

Distancia **B** = **78 mm** (ponga la palanca de ajuste de la altura de la plataforma de corte en la penúltima posición)

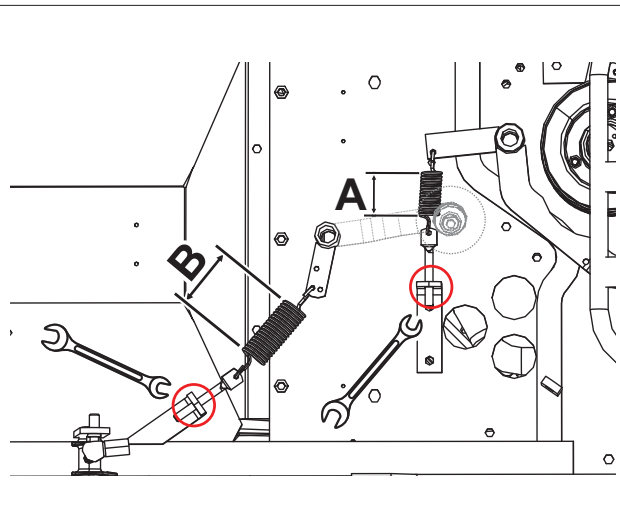

Cuando una nueva correa, preste especial atención al operar con la máquina, ya que la correa aún no estará suficientemente tensionada.

6.3.9 SUSTITUCIÓN DE CORREAS

La sustitución de correas es una operación relativamente difícil que exige su realización por parte de un centro de reparación autorizado.

6.3.10 AJUSTAR LA PALANCA DEL CONTROL DE CRUCE

Si el control de cruce está activado y la palanca de mando vuelve automáticamente a la posición "N", es necesario ajustar la palanca de control de cruce. Esta operación deberá ser realizada por un centro de asistencia técnica especializado.

6.3.11 SUSTITUCIÓN DE RUEDAS

Antes de sustituir una de las ruedas, aparque el tractor en una superficie horizontal y rígida, apague el motor y saque la llave del arranque. Fije la máquina para evitar que se mueva. ¡No sustituya la rueda si la máquina no se ha fijado con suficiente seguridad en la posición elevada!



Si no cuenta con suficientes herramientas o los conocimientos necesarios para realizar esta operación, póngase en contacto con su vendedor.

Realice la sustitución tal y como se indica a continuación:

- ▶ Coloque el gato bajo el parachoques frontal o trasero junto a la rueda que desea cambiar. Para el modelo 92 EVO 4x4 – coloque siempre el gato junto al bastidor. No lo incline hacia la transmisión, iya que podrá dañarlo!
- ▶ Siga levantando la máquina hasta que la rueda que desea cambiar deje de tocar el suelo.
- ▶ Saque la cubierta de protección de la rueda.
- ▶ Utilice un destornillador adecuado para retirar la anilla de retención y retire la arandela.
- ▶ Saque la rueda del eje.

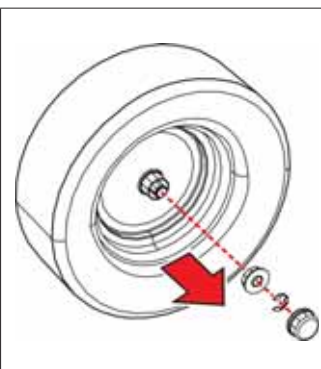

Cuando vuelva a colocar la rueda, proceda en el orden contrario al de su retirada. Antes de instalar la rueda, limpie todas las partes y engrase ligeramente el eje con un lubricante plástico. Especialmente para las ruedas en el eje trasero, **esta lubricación es indispensable para retirar posteriormente la rueda. Si no realizase la lubricación, la unión posterior podrá resultar difícil.**

Cuando instale la rueda trasera, preste atención a la alineación mutua de la clavija del eje y del surco en la rueda.

Compruebe finalmente la presión del neumático.

6.3.12 REPARAR UN PINCHAZO DEL NEUMÁTICO

La máquina está equipada con neumáticos sin cámara de aire. En caso de pinchazo, llévela a un taller de reparación de neumáticos especializado o a un centro de servicio habilitado para que la repare.

6.3.13 MANTENIMIENTO DE LA TRANSMISIÓN HIDROSTÁTICA

Para que la transmisión funcione de forma fiable, es necesario mantener el nivel adecuado de aceite. Si registra problemas con la transmisión, solicite ayuda inmediatamente a un centro de servicio autorizado, ya que existen riesgos de daños graves a la transmisión.



6.4

Modelo de máquina	Tipo de aceite	Nivel del aceite
92 EVO	SAE 10W-40, API CD	Al menos hasta la mitad de la altura del depósito de compensación
92 EVO 4x4	SAE 5W-50 aceite sintético	Entre las marcas de la varilla de la tapa del depósito (el volumen total de aceite en el sistema hidráulico es 6 l)



Si registra problemas con la transmisión, solicite ayuda inmediatamente a un centro de servicio autorizado, ya que existen riesgos de daños graves.

6.3.14 VISTA GENERAL DEL PAR DE APRIETE DE LAS CONEXIONES DE PERNOS

Dirección:	Par
Tuerca M14 del segmento de dirección	92 - 132 Nm
Pernos M14 de las clavijas angulares de la dirección	60 - 83 Nm
Fijación de las clavijas en el eje frontal SC 2x4	40 - 50 Nm
Motor:	
Perno del acoplamiento electromagnético	60 - 70 Nm
Corte:	
Tuerca M10 de la polea de corte de tensionamiento	33 - 48 Nm
Tuerca M20 del soporte de cuchilla	250 - 300 Nm
Tuerca M16 que fija las cuchillas en el soporte de cuchilla	150 - 200 Nm
Perno M12x30 en la polea de corte	60 - 80 Nm
Mandos de dirección:	
Tuerca M10 en la polea de dirección SC 2x4	24 - 30 Nm
Tuerca M10 en la polea de dirección SC 4x4	35 - 45 Nm







Cuando las tuercas de bloqueo se retiran y a continuación, se reinstalan, deberán sustituirse por otras nuevas.

6.4 LUBRICACIÓN

Engrase la máquina de conformidad con el siguiente diagrama de lubricación.

Los rodamientos de bola de las poleas de tensión, las poleas de dirección y los rodamientos de la plataforma de corte se lubrican solos.

Antes de poner la máquina fuera de servicio durante un periodo prolongado, lubrique completamente todos los lugares indicados en el diagrama. **Concretamente, el eje intermedio del eje frontal y trasero** (es necesario para desmontar las ruedas traseras).

	Símbolo	Explicación
 6.4		Lubricante de plástico A00
		Aceite SAE 30
		intervalo en horas

El lubricante de plástico se utiliza para lubricar:

- ▶ el segmento de dirección - utilizando una boquilla de engrase
- ▶ la clavija de giro de la rueda - utilizando boquillas de engrase
- ▶ los brazos de elevación de la plataforma de corte - utilizando una boquilla de engrase
- ▶ la polea de tensionamiento - retire y lubrique
- ▶ la clavija pivote del eje frontal central - utilizando una boquilla de engrase (el modelo 92 EVO 4x4 está equipado con manguitos deslizantes de auto-lubricación)
- ▶ las juntas angulares que conectan las varillas de dirección - retire y lubrique
- ▶ los ejes intermedios e las ruedas frontales – en el modelo de tractor 92 EVO 4x4, iel intervalo es de **10 horas!**

Los puntos pivotes que se lubrican con aceite:

- ▶ pedal de bloqueo del diferencial
- ▶ Pedal de freno
- ▶ palancas de trayecto
- ▶ ejes intermedios de ruedas traseras - el intervalo es de **10 horas**

7. REPARAR ERRORES DE FUNCIONAMIENTO Y DEFECTOS

No realice ninguna reparación si no tiene el equipo y el conocimiento técnico necesario. Las reparaciones descritas más abajo podrán ser realizadas por el usuario de la máquina. Otras reparaciones realizadas por el usuario que no figuren en este apartado cancelarán la garantía. El fabricante no responderá ante los daños derivados de las operaciones de reparación inadecuadas realizadas por el usuario.

Error de funcionamiento, defecto	Solución
La plataforma de corte corta de forma uniforme	<ul style="list-style-type: none"> ▶ Retire el césped acumulado en la parte inferior de la plataforma de corte. ▶ Compruebe que las cuchillas están afiladas, que no están deformadas ni dañadas. ▶ Compruebe que las cuchillas estén debidamente apretadas. ▶ Compruebe los ejes de cuchillas y el soporte de los rodamientos. Sustitúyalos cuando estén dañados o demasiado gastados.
Cuando corto, alguna vegetación sigue sin estar cortada	<ul style="list-style-type: none"> ▶ Compruebe si hay daños en los compartimentos de los rodamientos. En función de sus resultados, repare o sustituya. Cuando corte un césped grueso o demasiado húmedo, puede quedar una banda sin cortar. Deberá ajustar la velocidad de trayecto para respetar las condiciones de corte cambiando a una marcha adecuada. El motor no debería funcionar con la válvula del acelerador completamente abierta. ▶ Compruebe que las cuchillas estén afiladas y carecen de daños. Cambie las cuchillas si es necesario. ▶ Compruebe la tensión y el estado de la correa en V de la dirección de corte
La correa de dirección de la plataforma de corte se detiene durante el funcionamiento	<ul style="list-style-type: none"> ▶ La correa de dirección de la plataforma de corte podrá dañarse si se sale de la polea cuando la máquina esté operando. Si se sale incluso después de haber realizado las comprobaciones con arreglo a los siguientes pasos, deberá sustituir la correa. ▶ Compruebe la tensión de la correa (📖 6.3.7). Si es necesario ajuste la tensión. ▶ Compruebe las poleas de dirección de la correa. ▶ Compruebe la altura de corte establecida y ajústela si es necesario. ▶ Compruebe que el movimiento de la correa no esté obstaculizado por un objeto extraño. En caso afirmativo, retire el objeto extraño. ▶ Vuelva a comprobar todas las correas. Las poleas torcidas o rotas podrán provocar problemas. Cámbielos si es necesario. ▶ Compruebe la superficie interior de la polea del motor. Si está áspera o tiene grietas, deberá cambiar la polea. ▶ Compruebe las piezas del mecanismo de tensionamiento en busca de desgaste, sustituya las piezas gastadas de ser necesario. ▶ Cambie la velocidad del trayecto (por ejemplo, reduzca la velocidad) ▶ Levante la plataforma de corte hasta una posición superior
La correa de dirección de la plataforma de corte se desliza	<ul style="list-style-type: none"> ▶ Si el césped es demasiado alto o húmedo, la correa de dirección de la plataforma de corte podrá resbalar. Compruebe que la correa no esté gastada. En su caso, cámbiela. ▶ Reduzca la velocidad de la máquina. ▶ Aumente la altura del corte. ▶ Compruebe la tensión de la correa. Si es necesario ajuste la tensión. ▶ Compruebe el mecanismo de tensionamiento (resorte, polea). Cambie el resorte si ha dado de sí o si está dañado.
La correa de dirección de la plataforma de corte se desgasta excesivamente	<ul style="list-style-type: none"> ▶ Compruebe la polea de dirección de la correa. ▶ Compruebe que el movimiento de la correa no esté obstaculizado por un objeto extraño. En caso afirmativo, retire el objeto extraño. ▶ Compruebe las poleas y si están dañadas, cámbielas. ▶ Compruebe la altura de corte establecida y ajústela si es necesario. ▶ Compruebe la tensión de la correa (📖 6.3.7). Si es necesario ajuste la tensión.
La plataforma de corte no puede arrancar	<ul style="list-style-type: none"> ▶ Compruebe que la correa no esté gastada o dañada. En su caso, cámbiela. Si está suelta, apriétela. ▶ Compruebe el resorte del mecanismo de tensionamiento. Cambie el resorte si se ha roto o si está dañado. ▶ Compruebe que el movimiento de la correa no esté obstaculizado por un objeto extraño. En caso afirmativo, retire el objeto extraño. ▶ Compruebe la posición de la palanca de la altura de corte. El interruptor de seguridad evita la activación del acoplamiento electromagnético cuando se encuentra en posición de transporte. Mueva la palanca hasta la posición de funcionamiento. ▶ Compruebe la posición del interruptor de la plataforma de corte

Error de funcionamiento, defecto	Solución
Las correas vibran demasiado cuando se enciende la plataforma de corte	<ul style="list-style-type: none"> ▶ Compruebe que las cuchillas no están dobladas ni torcidas, compruebe del mismo modo si están equilibradas. Si están deformadas, sustitúyalas. ▶ Compruebe que la correa no tiene zonas quemadas o anomalías que puedan provocar vibraciones. Si la correa está dañada, cámbiela. ▶ Compruebe que las cuchillas no estén gastadas o dañadas. Cámbielas si es necesario. ▶ Compruebe que el acoplador electromagnético se activa correctamente. Si el acoplador no funciona correctamente, llévalo a un centro de reparaciones autorizado para que lo repare. ▶ Compruebe la superficie interior de la polea del motor. Si está áspera o tiene grietas, deberá cambiar la polea. ▶ Compruebe si el césped se ha acumulado en la parte inferior de la plataforma de corte. Es necesario retirar este césped. ▶ Compruebe que el defecto no proceda del montaje del motor. Apriete los pernos o sustituya cuando sea necesario. ▶ Compruebe la tensión de la correa (📖 6.3.7). Si es necesario ajuste la tensión.
La correa de dirección de trayecto de la máquina resbala	<ul style="list-style-type: none"> ▶ Compruebe la tensión de la correa de dirección de trayecto (📖 6.3.8). Si es necesario ajuste su tensión. Compruebe igualmente la tensión del muelle y sustitúyalo cuando sea necesario. ▶ Compruebe si la correa está gastada o dañada. ▶ Compruebe que el movimiento del mecanismo de acoplamiento no esté obstaculizado por un objeto extraño. En caso afirmativo, retire el objeto extraño. ▶ Revise la polea del motor o la polea de transmisión para ver si presentan daños. Cámbielos si es necesario.
La correa de dirección de trayecto se desgasta excesivamente	<ul style="list-style-type: none"> ▶ Compruebe la tensión de la correa. ▶ Compruebe el mecanismo de tensionamiento y sustituya el resorte dañado ▶ Compruebe si hay un objeto extraño que bloquea el movimiento de la correa. En caso afirmativo, retire el objeto extraño. ▶ Compruebe el estado de las poleas y sustitúyalas si fuese necesario.
La máquina no se mueve tras activar la marcha	<ul style="list-style-type: none"> ▶ Compruebe el mecanismo de cambio de marchas - unión de la barra de tracción de la palanca de dirección de trayecto. ▶ Compruebe el nivel de aceite del depósito de compensación
La máquina es anormalmente ruidosa al cambiar de marcha	<ul style="list-style-type: none"> ▶ Compruebe el nivel de aceite del depósito de compensación y rellénelo si fuese necesario. ▶ Existen bolsas de aire en el circuito hidráulico - conduzca la máquina sobre una superficie nivelada hacia delante y hacia atrás durante varios minutos. Póngase en contacto con su centro de reparaciones.
La máquina pierde potencia al subir una cuesta	<ul style="list-style-type: none"> ▶ Cuando la máquina está sometida a una gran carga y la temperatura ambiente es muy alta, la temperatura máxima de funcionamiento del aceite podrá superarse. Reduzca la demanda de trabajo en la máquina.
Se registran vibraciones extremas en la conducción	<ul style="list-style-type: none"> ▶ Compruebe si hay poleas dañadas o deformadas. Cámbielas si es necesario. ▶ Compruebe si la correa tiene espacios quemados u otras anomalías. Cámbiela si es necesario. ▶ Compruebe la tensión de la correa de dirección de trayecto (📖 6.3.8). Si es necesario ajuste su tensión. ▶ Compruebe que las cuchillas de corte estén equilibradas. Equilíbre las o cámbielas si es necesario.
La dirección resbala o está floja	<ul style="list-style-type: none"> ▶ Compruebe que el espacio comprendido entre el piñón y el segmento no sea demasiado grande. En su caso, ajuste el segmento atascado. Compruebe si hay un desgaste en las juntas de soportes y bolas. Cambie las juntas si es necesario.
El motor no funciona	<ul style="list-style-type: none"> ▶ Compruebe que haya gasolina en el depósito. ▶ Compruebe que haya respetado el procedimiento indicado para arrancar el motor (📖 5.2) ▶ Compruebe el fusible. Cámbielos si es necesario. ▶ Compruebe que el voltaje de las terminales de la batería sea de 12 V. En una máquina nueva, compruebe que la batería haya sido activada y cargada. En las máquinas nuevas, cambie la bujía y compruebe que no se haya acumulado aceite en el cilindro con motivo de una manipulación incorrecta. ▶ Compruebe que todas las conexiones de cables sean correctas y que los interruptores del sistema eléctrico funcionen. ▶ Compruebe de nuevo el motor, exactamente de conformidad con las instrucciones del manual de usuario del fabricante del motor. Lleve el sistema eléctrico a un taller especializado para que lo revise.
El motor gira pero no arranca	<ul style="list-style-type: none"> ▶ Compruebe que haya aplicado el procedimiento indicado para el arranque del motor (📖 5.2) Compruebe que la gasolina del depósito está limpia. ▶ Compruebe que el filtro de combustible no esté atascado. ▶ Compruebe que la palanca del acelerador se encuentra en la posición „ESTÁRTER“. ▶ Compruebe de nuevo el motor, exactamente de conformidad con las instrucciones del manual de usuario del fabricante del motor. Lleve el cableado y los interruptores a un taller especializado para que los revise.

7.1 REALIZAR EL PEDIDO DE PIEZAS DE RECAMBIO

Le aconsejamos que utilice exclusivamente piezas de recambio originales, que garantizarán la seguridad y la compatibilidad de la máquina. Realice siempre el pedido de piezas de recambio a distribuidores u organizaciones de reparación autorizados, que están informados sobre los cambios técnicos realizados en los productos durante la fabricación.

Para lograr una identificación fácil, rápida y exacta de la pieza de recambio necesaria, indique siempre en su pedido el número de serie que encontrará en la segunda página interior de la presente publicación. Del mismo modo, indique el año de fabricación, tal y como figura en la etiqueta de identificación del producto ubicada bajo el asiento.

7.2 CERTIFICADO DE GARANTÍA

Esta máquina ha sido diseñada y realizada con las técnicas más avanzadas. El fabricante garantiza sus productos por 24 meses desde la fecha de compra para uso no profesional. La garantía se limita a 12 meses en caso de uso profesional

Condiciones generales de la garantía

- 1) La garantía tiene validez a partir de la fecha de compra. A través de la red de ventas y asistencia técnica, el fabricante sustituirá gratuitamente las partes que presenten defectos de material o de fabricación. La garantía no priva al comprador de los derechos legales establecidos por el Código Civil con respecto a las consecuencias de los defectos o vicios del objeto vendido.
- 2) El personal técnico actuará lo más pronto posible, dentro de los límites impuestos por motivos organizativos.
- 3) **Para solicitar asistencia en garantía, es necesario presentar el certificado que figura más adelante, sellado por el vendedor y cumplimentado en todas sus partes, además de la factura o el tique de compra.**
- 4) La garantía se anula en caso de:
 - Ausencia manifiesta de mantenimiento.
 - Utilización incorrecta o alteración del producto.
- 5) La garantía no cubre los materiales de consumo ni las partes sujetas a un desgaste normal de funcionamiento.
- 6) La garantía no cubre los trabajos de actualización y mejora del producto.
- 7) La garantía no cubre la puesta a punto ni las operaciones de mantenimiento que deban realizarse durante el periodo de garantía.
- 8) Todo daño sufrido por el producto durante el transporte debe señalarse inmediatamente al transportista; de lo contrario la garantía se anula.
- 9) Para los motores de otras marcas (Briggs & Stratton, Subaru, Honda, Lombardini, Kohler, etc.) montados en nuestras máquinas, será válida la garantía de los Fabricantes del motor.
- 10) La garantía no cubre daños o perjuicios directos o indirectos, materiales o personales, causados por fallos de la máquina o derivados de la imposibilidad de utilizarla.

MODELO _____ Nº DE SERIE _____ ADQUIRIDO POR EL SR. _____ _____	FECHA _____ _____ CONCESIONARIO _____ _____ _____
---	---

¡No expedir! Adjuntar sólo al pedido de asistencia técnica.

8. MANTENIMIENTO TRAS LA TEMPORADA, PONER LA MÁQUINA FUERA DE FUNCIONAMIENTO

Al terminar la temporada o cuando no vaya a utilizar su tractor cortacésped durante más de 30 días, compruebe que haya preparado su máquina para almacenarla lo antes posible. Si sigue habiendo gasolina en el depósito sin registrarse ningún movimiento durante más de 30 días, podrá formarse un depósito pegajoso que podrá tener un efecto negativo en el carburador y provocar un funcionamiento incorrecto del motor. Por este motivo, vacíe el depósito de gasolina.



No guarde nunca el tractor cortacésped con el depósito de gasolina lleno en el interior de edificios o zonas mal ventiladas, en las que haya vapores de combustible, llamas abiertas chispas o llamas de encendido, hornos, calefacción central, trapos secos, etc. Manipule los combustibles y los lubricantes con cuidado, ya que su manipulación incorrecta podrá provocar quemaduras graves o daños a sus pertenencias.

Vacíe exclusivamente el depósito de gasolina en contenedores aprobados en el exterior, lejos de llamas abiertas.

El procedimiento aconsejado para preparar su tractor cortacésped de cara a su almacenamiento es el siguiente:

► Limpie completamente la máquina, especialmente dentro de la plataforma de corte (📖 6.2.2).



No utilice nunca la gasolina para su limpieza. Utilice agentes desengrasantes y agua templada.

► Repare y pinte las partes deterioradas para evitar la corrosión.

► Cambie las partes defectuosas o gastadas y apriete todas las tuercas y pernos.

► Prepare el motor de cara a su almacenamiento con arreglo al manual de usuario relativo al funcionamiento y al mantenimiento del motor.

► Lubrique todos los puntos de lubricación con arreglo al diagrama de lubricación (📖 6.4.)

► Saque la batería, límpiela, rellénela con agua destilada hasta las partes inferiores de las anillas de las aperturas de relleno y recárguela completamente. Una batería que no se cargue podrá congelarse y romperse. Guarde la batería en un lugar Emak y frío, según sea necesario. Cargue la batería cada 30 días y compruebe frecuentemente su voltaje.

► Guarde el tractor cortacésped cubierto en un lugar limpio y Emak.



El mejor modo de garantizar un funcionamiento ideal de su tractor cortacésped para la próxima temporada consiste en llevarlo a un centro de reparación habilitado cada año para que lo inspeccione y revise.

8.1 CORREAS DE LA MÁQUINA

No es necesario que afloje las correas si tiene previsto no utilizar la máquina durante un largo periodo de tiempo. No obstante, cuando vuelva a arrancar la máquina, le **recomendamos que deje funcionar las correas libremente al menos cinco minutos**. De esta forma evitará vibraciones y se asegurará de que las correas estén bien alineadas tras el largo periodo de inactividad.

9. ELIMINACIÓN DE LA MÁQUINA

Tras el periodo de vida de la máquina, el propietario de la máquina deberá encargarse de su eliminación. Esto podrá realizarse de dos formas:

Lleve la máquina a una empresa especializada (desguace, punto de recogida de desechos secundarios, etc.). Recibirá una confirmación documentada de la transmisión del desecho para su eliminación.



10. DECLARACIÓN DE CONFORMIDAD

Con arreglo a: **La Directiva del Consejo N.º. 2006/42/EC**
La Directiva del Consejo N.º. 2004/108/EC
La Directiva del Consejo N.º. 2000/14/EC

A. La empresa infrascrita: Emak spa - via Fermi, 4 - 42011 Bagnolo in Piano (RE) Italy

emite la siguiente declaración:

B. Equipo mecánico

- nombre: cortacésped de asiento
- modelo: **Oleo-Mac Apache 92 EVO - Apache 92 EVO 4x4**
Efco Tuareg 92 EVO - Tuareg 92 EVO 4x4
- número de serie: **AC 00001÷99999**

C. Legislación que constituye la base de la evaluación de la conformidad:
EN ISO 5395-1 - EN ISO 5395-3 - EN ISO 14982

D. La evaluación de la conformidad fue realizada con arreglo al procedimiento indicado en:

- Directiva del Consejo N.º. 2006/42/EC, Artículo 5
- Directiva del Consejo N.º. 2004/108/EC, Artículo 7
- Directiva del Consejo N.º 2000/14/EC, Anexo VIII
bajo la supervisión de una persona notificada de la agencia LRQA con el número de registro 0088
71 Fenchurch street
London EC3M 4BS, United Kingdom

E. Tipo de dispositivo de corte: cuchilla rotativa.

Anchura de corte: **92 cm**

F. Se confirma que:

- el presente equipo mecánico definido previamente cumple con los requisitos recogidos en las normativas técnicas anteriores y en condiciones normales de funcionamiento, es seguro.
- se han llevado a cabo las medidas oportunas para garantizar la conformidad de todos los productos presentados al mercado con la documentación técnica y los requisitos incluidos en las normativas técnicas.
- El nivel de emisión de potencia acústica garantizado $L_{WA,G}$ es 100 dB(A)

Los valores promedios medidos de potencia acústica dependen del motor utilizado:

Motor	Nivel medido de potencia acústica L_{WA} [dB(A)]
BRIGGS & STRATTON 18 PS VANGUARD	97
BRIGGS & STRATTON 20 PS VANGUARD	97
BRIGGS & STRATTON 21 HP VANGUARD	98
BRIGGS & STRATTON 23 PS VANGUARD	98

La documentación técnica cuyo alcance se contempla en el anexo VII de la normativa 2006/42/EC y en el anexo VIII de la normativa 2000/14/EC se conserva en el domicilio social del fabricante, sito en la siguiente dirección.

Bagnolo in Piano (RE) Italy 1.10.2014

 
Fausto Bellamico - President



Emak S.p.A. se dedica al desarrollo y a la mejora continua de todas sus máquinas. Por lo tanto, podrán registrarse algunas diferencias técnicas en la terminología utilizada en el presente manual, en comparación con el producto real. Esto no podrá dar lugar a reclamaciones de ningún tipo. La impresión, duplicación, publicación y traducción (incluso parcial) no debe realizarse sin antes recibir el consentimiento previo de Emak S.p.A. El fabricante se reserva el derecho de cambiar los parámetros técnicos del producto, sin avisar previamente al respecto al cliente.

PRZEDMOWA

Szanowny kliencie,







Dziękujemy za zakup kosiarki do trawy firmy **Emak S.p.A.**, firmy znanej na rynkach europejskich oraz światowych jako producenta wysokiej jakości maszyn oraz narzędzi do pielęgnacji trawników.

Niniejszy dokument zawiera instrukcje dotyczące bezpiecznego montażu, obsługi oraz konserwacji kosiarki.

	<i>Prosimy o uważne zaznajomienie się z niniejszą instrukcją. Należy postępować zgodnie ze wszystkimi instrukcjami podanymi w niniejszym dokumencie. Pozwolą one nie tylko na bezpieczną obsługę maszyny, ale zapewnią również jej optymalne użytkowanie oraz długą żywotność. Nie należy używać maszyny do czasu zapoznania się ze wszystkimi instrukcjami, ograniczeniami oraz zaleceniami zawartymi w niniejszej instrukcji.</i>
	<i>Instrukcję należy zachować na przyszłość. Instrukcja obsługi jest nieodłączną częścią kosiarki i musi zostać do niej dołączona w przypadku sprzedaży maszyny.</i>

W przypadku pytań lub niejasności skontaktuj się z jednym autoryzowanych, doskonale wyposażonych centrów serwisowych w Europie, zapewniających pomoc przeszkolonych ekspertów.

SYMBOLE UŻYTE W INSTRUKCJI OBSŁUGI

SYMBOL	ZNACZENIE
 	Symbole te to „ UWAGA ” oraz „ OSTRZEŻENIE ” i wskazują na czynniki, które mogą spowodować uszkodzenie maszyny oraz/lub poważne obrażenia ciała użytkownika.
	Symbol ten wskazuje ważną instrukcję, charakterystykę, czynność lub kwestię, którą należy wykonać, lub o której należy pamiętać podczas montażu, użytkowania oraz konserwacji maszyny.
	Symbol ten wskazuje użyteczną informację odnoszącą się do maszyny lub akcesoriów.
	Symbol ten odnosi się do ilustracji zawartych w przedniej części instrukcji. Towarzyszy mu zawsze numer ilustracji.
	Symbol ten odnosi się do innego rozdziału w tej lub innej instrukcji. Zazwyczaj towarzyszy mu numer rozdziału, do którego się odnosi.

OZNACZENIE KIERUNKÓW

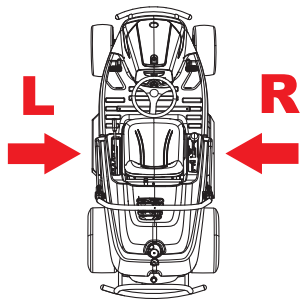
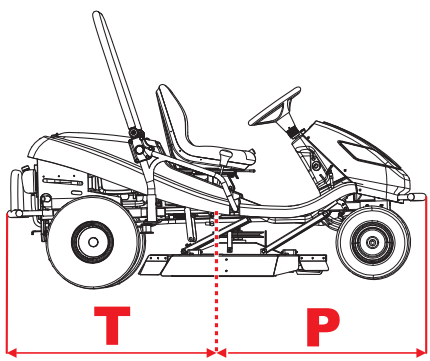
Strona lewa i prawa	Przód i tył
	
L = strona lewa, R = strona prawa	T = tył, P = przód

1. INFORMACJE TECHNICZNE

1.1 ZASTOSOWANIE

Modele **92 EVO** lub **92 EVO 4x4** noszące logo **Apache - Tuareg** to dwuosiowe, samojezdne kosiarki do trawy przeznaczone do **koszenia płaskich i nachylonych, koszonych lub niekoszonych trawników**, których nachylenie zbocza nie przekracza **10° (20°)** i na których nie znajdują się przedmioty obce (gałęzie, kamienie, inne nieruchome obiekty itp.). Mogą być wykorzystywane do koszenia terenów niekoszonych przez kilka lat, porośniętych innymi chwastami.



Jakiegolwiek użycie samojezdnej kosiarki, które nie zostało opisane w niniejszej instrukcji lub przekracza zakres użytkowania opisany w instrukcji, jest wykorzystaniem niezgodnym z przeznaczeniem. Producent nie ponosi odpowiedzialności za straty wynikające z takiego użycia; całą odpowiedzialność ponosi użytkownik. Użytkownik jest również odpowiedzialny za stosowanie się warunków opisanych przez producenta w zakresie obsługi, konserwacji oraz napraw niniejszej maszyny, która może być użytkowana, konserwowana oraz naprawiana tylko przez osoby znające maszynę, które zostały przeszkolone w zakresie bezpieczeństwa.

Do maszyny mogą być podłączane tylko akcesoria zatwierdzone przez producenta. Użycie innych akcesoriów powoduje natychmiastowe unieważnienie gwarancji.

Pamiętać, że akcesoria mogą powodować obrażenia, jeśli są używane w niewłaściwy sposób lub jeśli użytkownik nie zrozumiał, jak je prawidłowo obsługiwać. Zachować ostrożność przez cały czas ich używania.

1.2 GŁÓWNE CZĘŚCI KOSIARKI SAMOJEZDNEJ

Kosiarki **92 EVO** oraz **92 EVO 4x4** składają się z następujących podstawowych elementów:



1.2

(1) Maska i miejsce na przechowywanie

Maska jest połączeniem elementów z tworzyw sztucznych i metalu zawierającym miejsce na akumulator.

(2) Rama ze zderzakiem

Rama i zderzak służą jako element podtrzymujący większość głównych części maszyny.

(3) Przednia oś i koła wraz z układem kierowniczym*

Przednia oś umożliwia skręcanie kołami. Proces kierowania odbywa się za pomocą kierownicy przez mechanizm grzebieniowy.

Model 92 EVO 4x4 jest wyposażony w napęd na przednią oś. Napęd na wszystkie koła jest uruchamiany automatycznie, z przenoszeniem mocy na poszczególne osie w zależności od aktualnych warunków tarcia i trybu jazdy (w przód lub tył).

(4) Mechanizm tnący

Mechanizm tnący służy do ścinania trawy. Znajduje się pod maszyną. Składa się z obudowy, głównego talerza uchwytów ostrzy oraz dwóch masywnych ostrzy tnących. Mechanizm tnący jest napędzany przez silnik maszyny za pomocą sprzęgła elektromagnetycznego i pasa klinowego.

(5) Silnik, skrzynia biegów wraz z napędem tylnych kół i dźwignią odłączania

Czterosuwowy silnik benzynowy jest zamontowany na ramie w tylnej sekcji maszyny. Skrzynia biegów z przekładnią hydrostatyczną służy do zmiany biegów podczas jazdy. Dźwignia odłączania znajduje się na tylnej płycie maszyny. Służy ona do włączania lub wyłączenia napędu tylnej osi.

(6) Składana rama maszyny

Składana rama chroni maszynę przed przewróceniem się o 180° jeśli z jakiegoś powodu dojdzie do utraty stabilności i przewrócenia się maszyny na bok.

(7) Przestrzeń kierowcy

Wygodne siedzenie pozwala na łatwy dostęp do wszystkich elementów sterowniczych maszyny. Siedzenie zapewnia bezpieczną i wygodną obsługę maszyny.



***UWAGA:** Ze względów konstrukcyjnych model **92 EVO 4x4 nie umożliwia odłączenia napędu przedniej osi** – układ hydrauliczny nie jest wyposażony w zawór obejściowy. Z tego względu możliwości poruszania maszyny gdy silnik jest wyłączony są znacznie ograniczone. Podczas takiego ruchu dochodzi do znacznego przeciążenia przedniej osi i może dojść do jej uszkodzenia. Zawór obejściowy maszyny służy głównie do wypuszczania powietrza z układu hydraulicznego. Maszyny nie wolno użytkować (włączać biegu) jeśli dźwignia obejścia znajduje się w pozycji odłączonej – istnieje niebezpieczeństwo uszkodzenia przekładni!!

1.3 ETYKIETA IDENTYFIKACYJNA PRODUKTU I INNE ETYKIETY Z SYMBOLAMI ZAMIESZCZONE NA MASZYNIE

1.3.1 ETYKIETA IDENTYFIKACYJNA PRODUKTU

Każda kosiarka samojezdna jest oznaczona etykietą identyfikacyjną produktu znajdującą się **pod siedzeniem kierowcy**. Dostęp do niej można uzyskać podnosząc siedzenie.

	1.3.1	<ol style="list-style-type: none"> 1. Model maszyny 2. Model silnika 3. Rok produkcji 4. Ciężar 5. Nazwa i adres producenta 6. Kody WE użyte do oceny zgodności produktu 7. Znak zgodności produktu 8. Logo producenta 9. Gwarantowany poziom hałasu zgodnie z Dyrektywą 2000/14/WE
		<p><i>Sprzedawca zapisze numer seryjny maszyny po wewnętrznej stronie okładki niniejszej instrukcji podczas przekazania maszyny.</i></p>

1.3.2 POZOSTAŁE ETYKIETY I ICH ZNACZENIE

Następujące etykiety oraz naklejki zostały umieszczone na maszynie:



► Etykiety na mechanizmie tnącym:

	1.3.2a		Niebezpieczeństwo		Nie stawać
			Narzędzia obrotowe		Gwarantowany poziom hałasu

► **Etykiety na osłonie pod siedzeniem:**

 1.3.2b		Niebezpieczeństwo		Nie dotykać podczas pracy		Przed wykonaniem jakichkolwiek czynności konserwacji lub naprawy, należy wyłączyć silnik i odłączyć przewód od świecy zapłonowej.
		Nie schodzić z maszyny podczas jazdy		Uwaga na latające przedmioty		Zapoznać się z instrukcją
		Nie kosić trawy w pobliżu innych ludzi		Nie brać pasażerów		Kosić pod górę i w dół, ale nie w poprzek.
		Nie dopuszczać w pobliżu osób nieupoważnionych		Maksymalne nachylenie robocze		

► **Etykiety z tyłu kosiarki:**









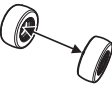

 1.3.2c		Uwaga Gorąca powierzchnia!		Niebezpieczeństwo poparzenia
--	---	-------------------------------	---	------------------------------

► **Oznaczenia na dźwigni kierunku jazdy:**

 1.3.2d		Ssanie
		Tempomat
	0	Tempomat wyłączony
	1	Tempomat włączony
		Szybko
		Wolno
	F	Jazda w przód
	N	Bieg jałowy
	R	Jazda w tył

	<p>Usuwanie lub niszczanie etykiet lub symboli znajdujących się na akcesoriach jest surowo wzbronione. Jeśli etykieta jest zniszczona lub nieczytelna, należy skontaktować się z dostawcą lub producentem w celu jej wymiany.</p>
---	--

1.4 PARAMETRY TECHNICZNE

PARAMETRY PODSTAWOWE		JEDNOSTKI	92 EVO	92 EVO 4x4
	Wymiary maszyny (dł. x szer. x wys.)	[mm]	2310 x 1010 x 1510	2310 x 1050 x 1510
	Rozstaw osi	Przód	814	814
		Tył	780	790
	Ciężar maszyny	[kg]	317	350
	Prędkość do przodu / do tyłu	[km/h]	0 - 8,5 / 0 - 4,5	0 - 9 / - 5
	Wysokość koszenia	[mm]	50 - 100	
	Szerokość koszenia	[mm]	920	
	Wymiary kół	Przód	16x6,5 - 8	16x6,5 - 8
		Tył	20x10,0 - 8	20x10,0 - 8
	Pojemność zbiornika paliwa	[l]	12	
	Typ paliwa	---	Benzyna bezołowiowa 95 Oktan	
	Gwarantowany poziom ciśnienia akustycznego L_{WA}	[dB]	< 100	
	Poziom hałas przy operatorze L_{pAd} dla EN ISO 11201	[dB]	< 100	
	Typ akumulatora	---	12 V 24 aH	12 V 32 aH

* - dokładne wartości zostały podane w tabeli na następnej stronie.

Silnik	Obroty ± 100 (min^{-1})	Poziom hałasu przy operatorze L_{pAd} (dB) dla EN ISO 5395-1 EN ISO 5395-3 EN ISO 11201	Łączna wartość drgań przy ($\text{m}\cdot\text{s}^{-2}$) dla EN ISO 5395-1 - EN ISO 5395-3	
			siedzenie	kierownica
BS18	3000	88,4	0,23	2,38
			całkowita ilość drgań a_v dla EN 1032	drgania przeniesione na ramię a_{hv} dla EN 1033
BS21	3000	82+2	0,7+0,3	2,7+1,3
BS23	3000	87+4	1,5+0,6	<2,5

2. PRZEPISY BHP

Kosiarki samojezdne **Apache - Tuareg** model **92 EVO** oraz **92 EVO 4x4** są produkowane zgodnie z odpowiednimi europejskimi normami bezpieczeństwa. Producent potwierdza niniejsze w **Deklaracji zgodności** zawartej na końcu tej instrukcji (📖 10).

Jeśli maszyna jest wykorzystywana poprawnie oraz zgodnie z procedurami opisanymi w instrukcji, jest **bardzo bezpieczna**.



Jeśli użytkownik nie stosuje się do zasad bezpieczeństwa oraz nie bierze pod uwagę ostrzeżeń zawartych w niniejszej instrukcji, samojezdna kosiarka może spowodować odcięcie rąk lub nóg, a nawet miotać przedmiotami, powodując poważne obrażenia ciała lub śmierć, uszkodzenie lub zniszczenie maszyny lub jej części i akcesoriów.

2.1 WSKAZÓWKI DOTYCZĄCE BEZPIECZEŃSTWA

Podczas pracy kosiarki użytkownik ponosi odpowiedzialność za bezpieczeństwo swoje oraz osób znajdujących się w pobliżu. Producent maszyny nie ponosi odpowiedzialności za obrażenia ciała, uszkodzenia maszyny lub zanieczyszczenie środowiska wynikające z wykorzystania kosiarki niezgodnie ze wszystkimi zasadami bezpieczeństwa podanymi w niniejszej instrukcji.

2.1.1 OGÓLNE WSKAZÓWKI DOTYCZĄCE BEZPIECZEŃSTWA

- ! Maszyna może być obsługiwana tylko przez osoby pełnoletnie, które zapoznały się z niniejszą instrukcją obsługi.
- ! Użytkownik jest odpowiedzialny za bezpieczeństwo osób znajdujących się w pobliżu kosiarki podczas pracy.
- ! Zabronione jest wprowadzanie jakichkolwiek zmian technicznych, zarówno w zakresie maszyny, jak i jej akcesoriów. Wprowadzenie zmian bez zgody może spowodować niebezpieczne warunki pracy oraz utratę gwarancji.
- ! Należy stosować się do wszystkich zasad bezpieczeństwa odnoszących się do pożarów (📖 2.4).
- ! Nie wolno usuwać ostrzegawczych naklejek ani etykiet z maszyny.
- ! Nie wolno zbliżać się ani wchodzić pod maszynę, która została podniesiona, ale nie jest wystarczająco zabezpieczona przed upadkiem.
- ! Należy zawsze zatrzymywać mechanizm tnący, wyłączać silnik i wyjmować kluczyk ze stacyjki gdy:
 - ▶ maszyna jest czyszczona
 - ▶ mechanizm tnący jest oczyszczany
 - ▶ przejechany zostanie obcy przedmiot i maszyna jest kontrolowana pod kątem uszkodzeń lub potrzeby naprawy
 - ▶ maszyna jest kontrolowana pod kątem nadmiernych drgań
 - ▶ silnik lub inne ruchome części są naprawiane (należy również odłączyć przewody świec zapłonowych)

2.1.2 PRZED ROZPOCZĘCIEM UŻYTKOWANIA MASZYN

- ! Nie należy używać maszyny jeśli jest uszkodzona lub brakuje osprzętu ochronnego. Wszystkie osłony ochronne oraz elementy zabezpieczające muszą znajdować się na swoim miejscu przez cały czas. Nie należy usuwać ani odłączać żadnych urządzeń zabezpieczających. Należy regularnie kontrolować te urządzenia pod kątem prawidłowego funkcjonowania.
- ! Nie wolno używać maszyny będąc pod wpływem alkoholu, leków lub narkotyków.
- ! Nie obsługuj maszyny jeśli cierpisz na zawroty głowy lub omdlenia lub jeśli jesteś w jakikolwiek inny sposób osłabiony i nie możesz się skoncentrować.
- ! Przed rozpoczęciem użytkowania maszyny należy dokładnie zapoznać się z wszystkimi elementami sterowania, tak aby w razie potrzeby, można było natychmiast zatrzymać maszynę lub wyłączyć silnik.
- ! Nie wolno zmieniać ustawień regulatora silnika ani ogranicznika prędkości obrotowej silnika.

- ! Przed rozpoczęciem pracy należy usunąć z trawnika wszystkie kamienie, drewno, przewody, kości, gałęzie oraz inne przedmioty, które maszyna może cisnąć podczas pracy.
- ! Przed dalszym użytkowaniem należy naprawić wszystkie usterki. Przed rozpoczęciem pracy należy skontrolować napięcie pasa klinowego, ostrość ostrzy tnących oraz czystość osłony mechanizmu tnącego.

2.1.3 PODCZAS UŻYTKOWANIA MASZYNY

- ! Ponieważ maszyna przeznaczona jest do pracy na niekoszonych terenach, gdzie operator może mieć ograniczoną widoczność i wiedzę na temat koszonego terenu (rowy lub dziury), została wyposażona w składaną ramę.
- ! Maszyny nie wolno używać na terenie, którego nachylenie przekracza **10° (17%)**, a w przypadku wykorzystywania napędu **4x4**, nachylenie nie może przekraczać **20° (32%)**.
- ! Transport ludzi, zwierząt oraz innych przedmiotów na maszynie jest zabroniony. Przedmioty mogą być transportowane tylko na przyczepie zatwierdzonej przez producenta.
- ! Odchodząc od maszyny nawet na krótką chwilę należy zawsze wyjmować kluczyk ze stacyjki.
- ! Jeśli wyjeżdża się poza obszar koszenia, należy zawsze odłączyć mechanizm tnący i podnieść go do pozycji transportowej.
- ! Nie należy kosić w pobliżu nor, dziur oraz brzegów rzek. Jeśli koło znajdzie się zbyt blisko dziury, rowu lub brzegu kosiarka może się nagle przewrócić.
- ! Podczas pracy należy omijać betonowe wsporniki, pnie drzew, donice ogrodowe oraz kamienne krawężniki, które w przypadku kontaktu z ostrzami mogą uszkodzić mechanizm tnący.
- ! Jeśli nastąpi zderzenie z nieruchomym obiektem należy wyłączyć mechanizm tnący i silnik i skontrolować całą maszynę, a szczególnie układ kierowniczy. W razie potrzeby, należy naprawić usterki przed ponownym uruchomieniem maszyny.
- ! Jeśli jest to możliwe, należy unikać pracy na mokrej trawie. Obniżona przyczepność może spowodować poślizg kosiarki.
- ! Należy unikać przeszkód (np. nagłych zmian nachylenia terenu, rowów itp.), które mogą spowodować przewrócenie się maszyny.
- ! Kiedy mechanizm tnący jest odłączony, musi zawsze znajdować się w pozycji transportowej.
- ! Nie należy próbować zachować stabilności maszyny stawiając stopę na ziemi.
- ! Maszynę należy używać tylko podczas dnia lub w warunkach dostatecznego oświetlenia sztucznego.
- ! Przemieszczanie się maszyną po drogach publicznych jest niedozwolone.
- ! Podczas obsługi maszyny nie należy nosić luźnych ubrań lub krótkich spodenek; należy nosić wytrzymałe, zamknięte obuwie. Nie wolno obsługiwać maszyny boso ani w sandałach.
- ! Nie należy pozostawiać uruchomionego silnika w zamkniętych pomieszczeniach. Spaliny zawierają trujące bezzapachowe substancje, które są śmiertelne.
- ! Nie należy wkładać rąk lub stóp pod osłonę mechanizmu tnącego. Nie należy zbliżać kończyn do żadnych obrotowych lub ruchomych części maszyny.
- ! Nie należy uruchamiać silnika bez tłumika rury wydechowej.
- ! Hałas powstający podczas koszenia zazwyczaj nie przekracza najwyższych wartości ciśnienia akustycznego oraz głośności podanych w niniejszej instrukcji (🔊 **1.4**). Jednakże, w pewnych warunkach spowodowanych ukształtowaniem terenu, poziom głośności może chwilowo przekraczać podane poziomy.
- ! Producent zaleca noszenie ochronników słuchu podczas obsługi maszyny. Narażenie organów słuchu na wysokie poziomy głośności lub długotrwały hałas może spowodować trwałe uszkodzenie słuchu.
- ! Należy zawsze skupiać się na kierowaniu oraz obsłudze maszyny podczas jej użytkowania. Najczęstszymi przyczynami utraty panowania nad maszyną są:
 - ▶ Utrata przyczepności kół.
 - ▶ Zbyt szybka jazda; niedostosowanie prędkości do warunków oraz charakterystyki terenu.
 - ▶ Nagłe hamowanie, które może zablokować koła.
 - ▶ Wykorzystanie kosiarki do celów innych, niż jest przeznaczona.

2.1.4 PO ZAKOŃCZENIU UŻYTKOWANIA MASZYNY

- ! Maszynę oraz jej akcesoria należy zawsze utrzymywać w czystości oraz dobrym stanie technicznym.
- ! Obrotowe ostrza są ostre i mogą spowodować obrażenia ciała. Podczas pracy przy ostrzach należy je owinać lub założyć rękawice ochronne.
- ! Należy regularnie kontrolować nakrętki i śruby przytrzymujące ostrza i upewniać się, że są dokręcone z odpowiednim momentem (■ 6.3.6).
- ! Należy zwracać szczególną uwagę na nakrętki samozabezpieczające. Jeśli nakrętka została dwukrotnie odkręcona jej możliwość zabezpieczania została zmniejszona i musi zostać wymieniona na nową.
- ! Należy regularnie kontrolować komponenty maszyny oraz – w razie potrzeby – wymieniać je zgodnie z zaleceniami producenta.

2.2 WSKAZÓWKI DOTYCZĄCE BEZPIECZEŃSTWA PRACY NA ZBOCZACH

Zbocza są najczęstszą przyczyną wypadków, utraty panowania nad maszyną oraz przewrócenia się maszyny, co może prowadzić do poważnych obrażeń ciała lub śmierci. Podczas koszenia na zboczu należy zawsze zachować szczególną ostrożność. Jeśli nie jesteś pewien siebie lub nie umiesz kosić na pochyłym terenie, nie rób tego.

- ! Kosiarki samojezdnej nie wolno używać na terenie, którego nachylenie przekracza **10° (17%)**, a w przypadku wykorzystywania napędu **4x4**, nachylenie nie może przekraczać **20° (32%)**; po terenie należy poruszać się w pionie, tj. w górę i w dół. Więcej informacji ■ 5.5.4.
- ! Podczas zmiany kierunku jazdy należy zachować szczególną ostrożność. Jeśli nie jest to konieczne, nie należy nawracać na zboczu.
- ! Należy uważać na dziury, korzenie i nierówności terenu. Nierówny teren może być przyczyną przewrócenia się maszyny. W wysokiej trawie mogą znajdować się niewidoczne przeszkody. Dlatego należy usunąć wszystkie przeszkody z koszonego terenu przed rozpoczęciem pracy.
- ! Należy wybrać taką prędkość, która nie będzie wymagała zatrzymania się na zboczu.
- ! Podczas zakładania doczepianych akcesoriów należy zachować szczególną ostrożność. Elementy te mogą obniżyć stabilność maszyny.
- ! Po zboczu należy zawsze poruszać się powoli i równomiernie. Nie należy nagle zmieniać prędkości lub kierunku jazdy.
- ! Należy unikać ruszania oraz zatrzymywania się na zboczu. Jeśli koła utracą przyczepność, należy odłączyć mechanizm tnący i powoli zjechać ze zbocza.
- ! Na zboczach należy przyspieszać powoli i ostrożnie, aby maszyna się nie chwiała. Przed zboczem należy zawsze obniżyć prędkość obrotów silnika. W szczególności podczas jazdy w dół należy obniżyć prędkość obrotów silnika do minimum, aby wykorzystać efekt hamowania przekładnią. Efekt ten jest znacznie wyższy w przypadku modelu 92 EVO 4x4.

2.3 BEZPIECZEŃSTWO DZIECI

Jeśli operator nie zwraca szczególnej uwagi na dzieci może dojść do tragicznego wypadku. Ruch kosiarki przyciąga uwagę dzieci. Nie wolno zakładać, że dzieci znajdują się w miejscu, gdzie ostatnio były widziane.

- ! Nie wolno pozostawiać dzieci bez dozoru na terenie koszenia.
- ! Należy być czujnym i w przypadku pojawienia się w pobliżu dzieci wyłączyć silnik.
- ! Przed oraz podczas cofania należy patrzeć w tył i na podłoże.
- ! Nie wolno przewozić dzieci na kosiarce. Mogą spaść i doznać poważnych obrażeń ciała lub spowodować niebezpieczeństwo podczas pracy kosiarką. Nigdy nie wolno pozwalać dzieciom, aby obsługiwały maszynę.
- ! W miejscach o ograniczonej widoczności (w pobliżu drzew, krzaków, ścian itp.), należy zachować szczególną ostrożność.

2.4 BEZPIECZEŃSTWO PRZECIWPOŻAROWE



Podczas pracy kosiarką należy **postępować zgodnie** z zasadami i **przepisami bezpieczeństwa pracy i ochrony przeciwpożarowej** dotyczącymi pracy z maszyną tego rodzaju.

- ! Należy regularnie usuwać materiały łatwopalne (suchą trawę, liście itp.) ze strefy układu wydechowego silnika, akumulatora oraz ze wszystkich miejsc, w których mogą zetknąć się z paliwem lub olejem, zapalić i spowodować zapłon maszyny.
- ! Przed umieszczeniem kosiarki w zamkniętym pomieszczeniu należy poczekać, aż silnik ostygnie.
- ! Podczas pracy z benzyną, olejem i innymi substancjami łatwopalnymi należy zachować szczególną ostrożność. Są to substancje wysoce łatwopalne, a ich opary są wybuchowe. Nie palić tytoniu podczas pracy. Nie wolno odkręcać korka wlewu paliwa i nie wolno uzupełniać paliwa, kiedy silnik jest uruchomiony bądź ciepły lub jeśli maszyna znajduje się w zamkniętym pomieszczeniu.
- ! Przed użyciem należy sprawdzać przepływ paliwa; nie należy uzupełniać paliwa aż do poziomu rury wlewu. Ciepło silnika, słońce oraz rozszerzalność paliwa może spowodować wyciek i zapłon maszyny.
- ! Do przechowywania substancji łatwopalnych należy wykorzystywać tylko pojemniki z atestem. Nie należy umieszczać maszyny ani zbiornika z paliwem w pomieszczeniu ani w pobliżu źródła ciepła.
- ! Należy zachować szczególną uwagę przy obsłudze akumulatora. Gazy akumulatora są bardzo wybuchowe. Podczas obsługi akumulatora nie wolno palić tytoniu ani używać otwartego ognia, ponieważ może to spowodować poważne obrażenia ciała.

3. PRZYGOTOWANIE MASZyny DO UŻYTKU

3.1 ODPAKOWANIE I KONTROLA ZAWARTOŚCI

Samojezdna kosiarka jest dostarczana opakowana i umieszczona w drewnianej skrzyni. Niektóre części maszyny zostały zdemontowane w fabryce do transportu i muszą zostać zamontowane przed rozpoczęciem użytkowania. Maszyna jest odpakowywana i przygotowywana do pracy przez dealera, jako element usługi przedsprzedażnej.

	<p>Po odebraniu maszyny należy natychmiast sprawdzić, czy nie jest uszkodzona. W przypadku uszkodzenia, należy poinformować o tym firmę transportową. Jeśli reklamacja nie zostanie złożona na czas, nie będzie uznana.</p> <p>Należy sprawdzić, czy maszyna jest zamówionym modelem. Jeśli przesłano błędny model, nie należy odpakowywać maszyny i natychmiast poinformować o tym fakcie dostawcę.</p>
 3.1	<ol style="list-style-type: none">1. Drewniana skrzynia2. Siedzenie3. Składana rama4. Kierownica5. Dokumentacja (znajdująca się pod maską)



Za pomocą odpowiedniego narzędzia (np. łom, młotek itp.) należy zdemontować skrzynię (1), a następnie zdjąć opakowanie maszyny.

Wzrokowo skontrolować maszynę i jej zespoły pod kątem uszkodzenia podczas transportu. Odpakować wszystkie elementy zapakowane osobno i skontrolować.



Podstawowy komplet zawiera następujące elementy:

- ▶ Kosiarka samojezdna
- ▶ Siedzenie (2)
- ▶ Złożona rama (3)
- ▶ Kierownica (4)
- ▶ Dokumentacja (5) (lista elementów kompletu, instrukcja obsługi kosiarki, instrukcja obsługi silnika, instrukcja obsługi akumulatora oraz książka serwisowa).

3.2 LIKWIDACJA OPAKOWANIA

	<p>Po odpakowaniu elementów należy odpowiednio zlikwidować opakowanie i poddać je recyklingowi. Należy zastosować się do przepisów dotyczących recyklingu obowiązujących w kraju użytkowania maszyny.</p>	
	<p>Likwidacja opakowania może zostać zlecona odpowiedniej firmie.</p>	

3.3 MONTAŻ ODOBNO ZAPAKOWANYCH ZESPOŁÓW

	<p>Dealer przygotowuje kosiarkę do pracy, ponieważ są to czynności techniczne (zgodnie z poniższymi instrukcjami).</p>
	<p>Przed rozpoczęciem montażu należy usunąć wszystkie materiały ochronne i mocujące.</p>

a) Należy zamontować sprężyny siedzenia:

- ▶ Odchylić siedzenie.
- ▶ Odkręcić śruby mocujące sprężynę siedzenia pod wspornikiem. Następnie zamontować sprężyny, tak aby znajdowały się nad wspornikiem.
- ▶ Ustawić odpowiednią odległość siedzenia od kierownicy naciskając dźwignię ustawienia siedzenia będącą częścią siedzenia.



3.3a



Pod żadnym warunkiem nie należy siadać na siedzeniu przez zamontowaniem sprężyn w pozycji roboczej! Może dojść do zderzenia z maską i jej uszkodzenia.

b) Należy zamontować kierownicę:

- ▶ Za pomocą młotka i odpowiedniego wybijaka należy wybić zawleczkę (2), która znajduje się w otworze kolumny (1).
- ▶ Kierownicę można ustawić w dwóch wysokościach dzięki dwóm otworom znajdującym się w kolumnie kierownicy. Należy wybrać optymalną pozycję kierownicy, zamocować na kolumnie (1) i obrócić, aby otwory w kierownicy i kolumny znalazły się w jednej linii.
- ▶ Włożyć zawleczkę do otworu i wbić za pomocą młotka.



3.3b

c) Ustawić składaną ramę w prawidłowej pozycji:

- ▶ Za pomocą szybkozłączy ustawić składaną ramę w pozycji pionowej.



3.3c

d) Należy podłączyć akumulator:

- ▶ Należy otworzyć przestrzeń do przechowywania pod maską i poluzować śruby na zaciskach akumulatora.
- ▶ **Czarny przewód** Umieścić na dodatnim (+) biegunie akumulatora i dokręcić śrubą.
- ▶ **Brązowy przewód** Umieścić na ujemnym (-) biegunie akumulatora i dokręcić śrubą.



3.3d



Odwrotne podłączenie przewodów (w odniesieniu do powyższego opisu) spowoduje uszkodzenie maszyny.

Podczas odłączania akumulatora, należy zawsze najpierw odłączyć przewód ujemnego bieguna (-).

Przy podłączaniu akumulatora i wprowadzaniu do działania oraz konserwacji, należy postępować zgodnie z instrukcją obsługi akumulatora. Jednocześnie należy postępować zgodnie ze wszystkimi instrukcjami bezpieczeństwa opisanymi w niniejszej instrukcji.

Teraz należy przygotować maszynę do pierwszego uruchomienia zgodnie z następnym rozdziałem.

3.4 KONTROLA PRZED URUCHOMIENIEM

Ze względu na to, że jest to procedura techniczna, maszyna jest przygotowywana do pracy przez sprzedawcę kosiarki (zgodnie z zaleceniami producenta).

3.4.1 KONTROLA POZIOMU OLEJU SILNIKOWEGO

Przed sprawdzeniem poziomu oleju należy ustawić maszynę w pozycji poziomej. Dostęp do korka wlewu oleju znajduje się na pokrywie silnika z tyłu maszyny. Należy odkręcić wskaźnik prętowy, wytrzeć do czysta, ponownie umieścić i wkręcić. Następnie odkręcić i odczytać poziom oleju.

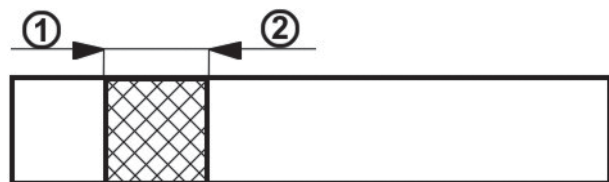

Poziom oleju na wskaźniku prętowym:

- (1) - (UZUPEŁNIĆ) poziom oleju jest niski
- (2) - (PEŁNY) poziom oleju jest dobry

Poziom oleju musi znajdować się pomiędzy dwoma oznaczeniami na wskaźniku prętowym. Jeśli poziom jest zbyt niski, należy dolewać oleju do czasu, gdy osiągnie poziom „**PEŁNY**”. Typ oleju został opisany w oddzielnej instrukcji, dostarczonej przez producenta silnika.



Poziom oleju należy sprawdzać przed każdym użyciem.

3.4.2 KONTROLA AKUMULATORA

Naładowanie akumulatora należy kontrolować zgodnie z zaleceniami podanymi przez producenta w instrukcji.

3.4.3 UZUPEŁNIANIE ZBIORNIKA PALIWA

Dla zachowania bezpieczeństwa kosiarka jest transportowana bez paliwa, dlatego przed pierwszym uruchomieniem, należy uzupełnić zbiornik paliwa. Zbiornik paliwa znajduje się z tyłu maszyny i mieści odpowiednio **12 litrów** paliwa.



*Należy stosować tylko i wyłącznie paliwo o ilości oktanów określonej w instrukcji obsługi silnika, tj. benzynę bezołowiową **95 OKTAN**. Uszkodzenia spowodowane nieodpowiednim paliwem nie są objęte gwarancją!*

Paliwo należy uzupełniać tylko, gdy silnik jest wyłączony i zimny. Zbiornik paliwa należy uzupełniać w dobrze wentylowanych miejscach.

Podczas pracy z paliwem nie należy jeść, palić tytoniu ani używać otwartego ognia.

Do uzupełniania zbiornika należy wykorzystać lejek przeznaczony do paliw.

Podczas uzupełniania zbiornika należy uważać, aby nie rozlać paliwa. Rozlane paliwo jest wysoce łatwopalne. Jeśli paliwo zostanie rozlane, należy je wytrzeć do sucha.

Przechowywane paliwo należy chronić przed dziećmi.

Procedura uzupełniania paliwa:

- ▶ Należy odkręcić korek wlewu paliwa. Należy otwierać go powoli, ponieważ w zbiorniku mogą znajdować się opary benzyny pod ciśnieniem.
- ▶ Należy włożyć lejek do wlewu paliwa i rozpocząć nalewanie paliwa z kanistra.
- ▶ Po uzupełnieniu paliwa należy zawsze wytrzeć korek oraz przestrzeń wokół niego. Dobrze jest też sprawdzić stan przewodów paliwowych.



3.4.4 KONTROLA CIŚNIENIA POWIETRZA W OPONACH

Przed rozpoczęciem użytkowania maszyny należy sprawdzić ciśnienie powietrza w oponach.

Ciśnienie powietrza **w przednich oponach** musi wynosić **150 kPa**.

Ciśnienie powietrza **w tylnych oponach** musi wynosić **80 kPa**.

Różnica ciśnienia pomiędzy poszczególnymi oponami może wynosić **± 10 kPa**.

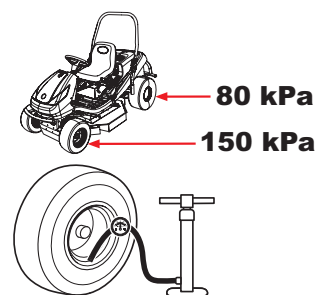

Nie należy przekraczać wartości maksymalnego ciśnienia podanego na oponach.

3.4.5 KONTROLA POZIOMU OLEJU W UKŁADZIE WYDRAULICZNYM (DOTYCZY MODELU 92 EVO 4X4)

Maszyna jest dostarczana z odpowietrzonym układem hydraulicznym wraz ze zbiornikiem wyrównawczym napełnionym odpowiednią ilością oleju. Poziom oleju może obniżyć się podczas transportu.

Zbiornik wyrównawczy znajduje się w tylnej części maszyny pod osłoną silnika.

- ▶ Należy sprawdzić, czy poziom oleju znajduje się pomiędzy dwoma oznaczeniami na wskaźniku prętowym korka zamykającego. W razie potrzeby należy uzupełnić poziom odpowiednią ilością określonego oleju.
- ▶ Po zakończeniu należy przetrzeć zbiornik i wlew czystą ściereczką. Należy również oczyścić cały zbiornik, ponieważ zanieczyszczenia oleju skracają żywotność filtra i mogą powodować awarie.

Całkowite odpowietrzenie układu hydraulicznego następuje w przeciągu kilku pierwszych godzin pracy maszyny. Zalecane jest delikatne użytkowanie maszyny przez pierwsze 1 – 2 godz.s.

3.4.6 WYKONANIE TESTU SZCZELNOŚCI UKŁADU HYDRAULICZNEGO

Należy wzrokowo skontrolować układ hydrauliczny pod kątem wycieków. Szczególną uwagę należy zwrócić na miejsca złączy z przekładniami. Jeśli wykryty zostanie wyciek, należy skontaktować się z centrum serwisowym.

3.5 ZJECHANIE MASZYNĄ Z PALETY

- ▶ Należy przygotować odpowiednie rampy i umieścić je obok palety, aby maszyna mogła po nich zjechać. Jeśli zjeżdżanie z palety będzie się odbywać bez ramp, istnieje **niebezpieczeństwo uszkodzenia maszyny od spodu**, a w szczególności mechanizmu tnącego!
- ▶ Należy podnieść mechanizm tnący do pozycji transportowej pociągając za dźwignię ustawienia wysokości mechanizmu (📖 4.2.1 (10)).
- ▶ Przetawić dźwignię przepustnicy o połowę od pozycji 🚧 (📖 4.2.1 (5)).
- ▶ Pociągnąć dźwignię ssania (📖 4.2.1 (6)).
- ▶ Ustawić dźwignię omijania na pozycję „1” (📖 4.2.1 (11)).
- ▶ Uruchomić maszynę przekręcając kluczyk w stacyjce na pozycję 🚗 (📖 4.2.1(1)), a następnie powoli zjechać z palety.

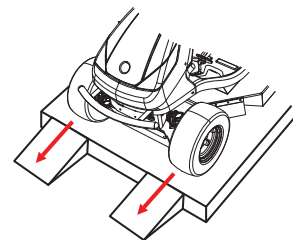

Dalsze informacje na temat uruchamiania i wyłączenia silnika znajdują się w rozdziale 📖 5.2 i 📖 5.3.

4. OBSŁUGA MASZYN

4.1 UMIEJSCOWIENIE PRZYRZĄDÓW STEROWNICZYCH



4.1

- (1) Główny włącznik zasilania
- (2) Wyłączenie odłączania mechanizmu tnącego w celu cofania
- (3) Wskaźnik włączenia biegu neutralnego
- (4) Licznik godzin pracy silnika
- (5) Przełącznik włączenia mechanizmu koszenia
- (6) Wskaźnik włączenia i zużycia mechanizmu tnącego
- (7) Dźwignia hamulca ręcznego
- (8) Pedał hamulca
- (9) Pedał blokady mechanizmu różnicowego
- (10) Dźwignia ustawiania podniesienia mechanizmu tnącego
- (11) Dźwignia przepustnicy
- (12) Dźwignia odłączania tempomatu
- (13) Dźwignia kierunku jazdy
- (14) Ssanie
- (15) Dźwignia obejścia
- (16) Dźwignie sterowania przechyłanej ramy

4.2 OPIS I FUNKCJONOWANIE PRZYRZĄDÓW STEROWNICZYCH

(1) STACYJKA

Włącza i wyłącza silnik. Posiada następujące 4 pozycje:

		Zapłon jest wyłączony / wyłączenie zapłonu
		Włączenie / wyłączenie przednich świateł na masce
		Zapłon jest włączony, silnik jest uruchomiony.
		Uruchomienie silnika – pozycja uruchamiania

(2) WYŁĄCZENIE ODŁĄCZANIA MECHANIZMU TNĄCEGO W CELU COFANIA

Przełącznik **R** służy do wyłączania funkcji automatycznego odłączania mechanizmu tnącego podczas cofania (5.5.1).

	Przełącznik należy nacisnąć, jeśli mechanizm tnący został już automatycznie odłączony, ale ostrza jeszcze nie przestały się obracać (około 4 sekundy), lub gdy mechanizm tnący zostanie uruchomiony niezwłocznie po wciśnięciu pedału do jazdy wstecz. Następnie, przy każdej kolejnej zmianie kierunku jazdy z jazdy wstecz na jazdę naprzód, odłączenie mechanizmu tnącego zostanie włączone ponownie.
---	--

(3) WSKAŹNIK WŁĄCZENIA BIEGU NEUTRALNEGO

Kontrolka informuje o ustawieniu dźwigni kierunku jazdy w położeniu neutralnym.

	Nie świeci - dźwignia kierunku jazdy jest w położeniu F (naprzód) lub R (wstecz)
	Świeci na zielono - dźwignia kierunku jazdy jest w położeniu N (bieg jałowy)

(4) LICZNIK GODZIN PRACY SILNIKA

Licznik godzin pracy silnika wskazuje całkowitą ilość godzin pracy silnika. Należy nacisnąć przycisk Mode (Tryb), aby przełączać pomiędzy następującymi funkcjami:

TMR 1 - licznik dzienny. Wyzerowanie następuje po przytrzymaniu przycisku Mode przez 6 sekund.

OIL CHG - wymiana oleju. Funkcja ta obejmuje dwa okresy pomiędzy wymianami oleju. Pierwszy następuje po 5 godz. (po dotarciu maszyny) i wyświetlony zostaje tylko raz. Drugi uruchamiany jest po 25 godz. (standardowy okres pomiędzy wymianami oleju).

AIRFILTER SVC - czyszczenie lub wymiana filtra oleju. Odstęp czasu jest ustawiony na 50 godz.

Na dwie godz. przed nadejściem końca tego okresu, na wyświetlaczu pojawi się na 10 sekund informacja.

Gdy nadejdzie koniec okresu, na wyświetlaczu pojawi się informacja **NOW** (Teraz).

Wyzerowanie każdego z powyższych wskazań następuje po przytrzymaniu przycisku Mode przez 6 sekund.

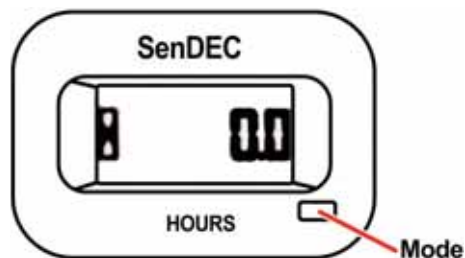



Wprowadzanie zmian licznika powoduje unieważnienie gwarancji; wskaźnik godzin jest zabezpieczony uszczelnieniem ochronnym.

Jeśli wskaźnik godzin nie funkcjonuje, należy natychmiast poinformować o tym fakcie serwis.

(5) PRZEŁĄCZNIK MECHANIZMU TNĄCEGO

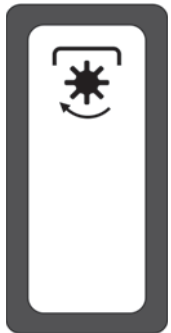
Pociągnięcie przełącznika w górę powoduje uruchomienie mechanizmu tnącego. Naciśnięcie przełącznika w dół powoduje wyłączenie mechanizmu tnącego.

		WYŁĄCZONY	Dezaktywacja mechanizmu tnącego / mechanizm jest wyłączony.
		WŁĄCZONY	Włączenie mechanizmu tnącego

(6) WSKAŹNIK AKTYWACJI I ZUŻYCIA MECHANIZMU TNĄCEGO

Wskaźnik podświetla się, gdy mechanizm tnący jest włączony i pracuje.

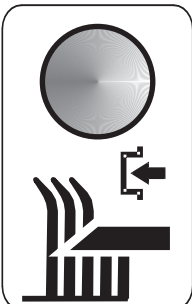
	Wskaźnik jest włączony	Mechanizm jest uruchomiony
	Wskaźnik miga	Mechanizm tnący jest wyłączony, ale ostrza nadal się obracają (wskaźnik miga ok. 10 sek.)

(7) DŹWIGNIA HAMULCA POSTOJOWEGO

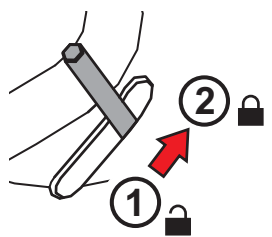
	<p>Dźwignia hamulca postojowego posiada dwie pozycje. W pozycji (1) hamulec nie jest aktywny. Kiedy zostanie przestawiona na pozycję (2), gdy naciśnięty jest pedał hamulca, hamulec postojowy zostanie zaciągnięty.</p> <p>Nadeptanie na pedał hamulca powoduje zwolnienie hamulca postojowego, automatycznie zwalnając dźwignię i ustawiając ją na pozycję (1).</p>
---	--

(8) PEDAŁ HAMULCA

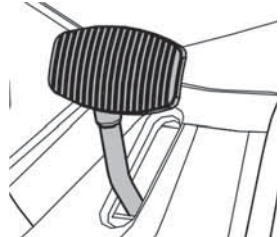
	<p>Naciśnięcie pedału hamulca powoduje zwolnienie kosiarki.</p> <p>Nie wolno używać pedału wraz z dźwignią kierunku jazdy. Istnieje niebezpieczeństwo uszkodzenia przekładni!</p>
---	---

(9) PEDAŁ BLOKADY MECHANIZMU RÓŻNICOWEGO

Pedału tego używa się tylko, gdy jest to na prawdę potrzebne oraz tylko podczas jazdy na wprost. Posiada następujące dwie pozycje:

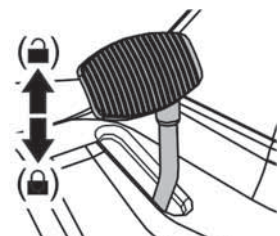
	<p>Naciśnięcie pedału powoduje zablokowanie mechanizmu.</p> <p>Puszczenie pedału powoduje automatyczne odblokowanie mechanizmu</p>
---	--



Mechanizm różnicowy można wykorzystywać tylko podczas jazdy na wprost oraz jeśli jest to konieczne (utrata przyczepności). Nigdy nie wolno wykorzystywać mechanizmu różnicowego podczas zmiany kierunku jazdy. W przeciwnym razie można poważnie uszkodzić przekładnię!

(10) DŹWIGNIA USTAWIANIA WYSOKOŚCI MECHANIZMU TNĄCEGO

Dźwignia ta ustawia wysokość mechanizmu tnącego od podłoża.

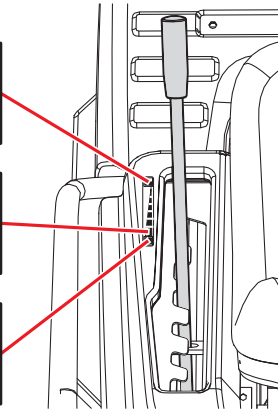
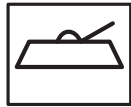

Dźwignia posiada **4 pozycje robocze** (50 - 60 - 75 - 100 mm), w których wysokość koszenia jest ustawiana odpowiednio na od **5 do 10 cm**. Im wyższy numer pozycji, tym wyższa będzie trawa po skoszeniu.

W **pozycji do transportu 1** mechanizm znajduje się 120 mm nad powierzchnią. Gdy dźwignia zostanie ustawiona na pozycję do transportu, nie ma możliwości włączenia mechanizmu tnącego, ponieważ pozycja ta jest wyposażona w zabezpieczenie.



Podczas jazdy, gdy koszenie nie jest wykonywane, dźwignia musi zostać ustawiona w pozycji do transportu!



Funkcja ściółkowania może zostać ulepszona przez użycie specjalnych akcesoriów, tzw. „zestawu do ściółkowania”, który jest dostarczany oddzielnie jako akcesorium do koszenia dobrze utrzymanych trawników.

(11) DŹWIGNIA PRZEPUSTNICY

Reguluje obroty silnika. Posiada następujące trzy pozycje:

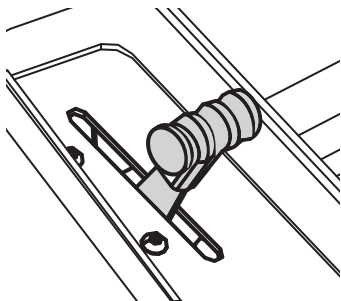

MAX

Maksymalne obroty silnika



MIN

Minimalne obroty silnika

(12) DŹWIGNIA DEZAKTYWACJI TEMPOMATU

Dźwignia ta wyłącza funkcje mechanicznego tempomatu i umożliwia jazdę maszyną na dokładnie ustawionej wolnej prędkości.

Nie należy wyłączać tempomatu podczas jazdy z wyższą prędkością.

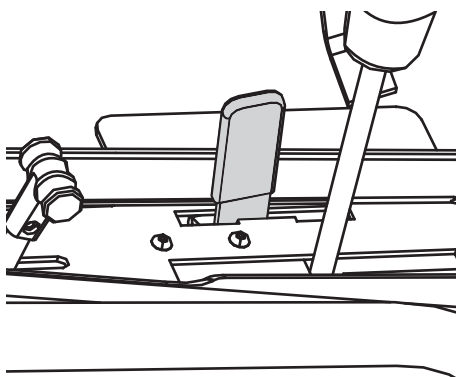

0

Tempomat jest **wyłączony**

1

Tempomat jest **włączony**

(13) DŹWIGNIA KIERUNKU JAZDY

Steruje mocą dostarczaną do tylnych kół oraz reguluje prędkość maszyny w obu kierunkach. W standardzie jest wyposażona w funkcje mechanicznego tempomatu, który jest wyłączany automatycznie po naciśnięciu pedału hamulca.

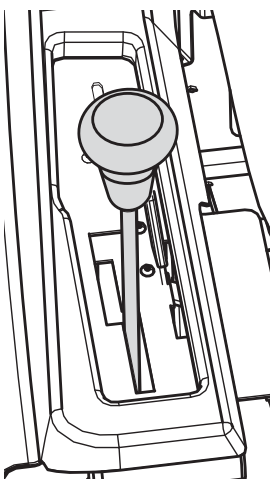
	F	Jazda w przód	Przestawienie dźwigni w pobliże litery F powoduje przyspieszenie i odwrotnie
	N	Bieg jałowy	Maszyna jest nieruchoma
	R	Jazda w tył	Przestawienie dźwigni w pobliże litery R powoduje przyspieszenie i odwrotnie



Zmiana kierunku jazdy z jazdy do przodu na jazdę w tył i odwrotnie jest możliwa jedynie po zatrzymaniu maszyny. Po naciśnięciu pedału hamulca, drążek zmiany biegów automatycznie ustawia się za pozycję „N”.

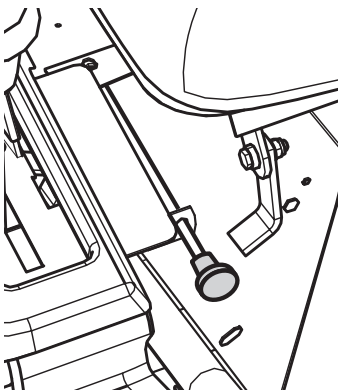

(14) SSANIE

Aby uruchomić zimny silnik

		SSANIE	Uruchomienie zimnego silnia
--	---	---------------	-----------------------------

(15) DŹWIGNIA ODŁĄCZANIA – WOLNY RUCH TYLNYCH KÓŁ

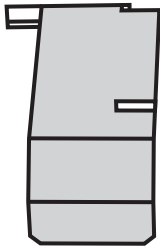
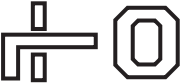
Dźwignia odłączania służy do odłączania napędu tylnych kół, aby maszyna mogła być przepychana lub ciągnięta bez silnika. Dźwignia znajduje się z tyłu maszyny i posiada następujące dwie pozycje:

	Pozycja	Napęd tylnych kół	Zastosowanie
	(0)	WYŁĄCZONY	Dźwignia jest wyciągnięta – przepychanie maszyny jest możliwe
	(1)	WŁĄCZONY	Dźwignia jest wciśnięta – do jazdy maszyną



UWAGA! W modelu **92 EVO 4x4** dźwignia jest wykorzystywana do odpowietrzania układu hydrostatycznego. Ze względu na złożoną konstrukcję, najlepiej by procedury tego typu były wykonywane w autoryzowanym centrum serwisowym.

Maszyny nie wolno użytkować (ani włączać biegu), gdy dźwignia omijania znajduje się w pozycji wyłączonej. **Można poważnie uszkodzić przekładnię!**

(16) DŹWIGNIE STEROWANIA PRZECHYLANEJ RAMY

Składana rama chroni maszynę przed przewróceniem się o 180° jeśli z jakiegoś powodu dojdzie do utraty stabilności i przewrócenia się maszyny na bok. W żadnym przypadku rama ochronna nie służy jako zabezpieczenie / ochrona operatora! Składana rama posiada 3 pozycje:

1. Pozycja robocza

2. Pozycja do konserwacji

3. Pozycja pomocnicza

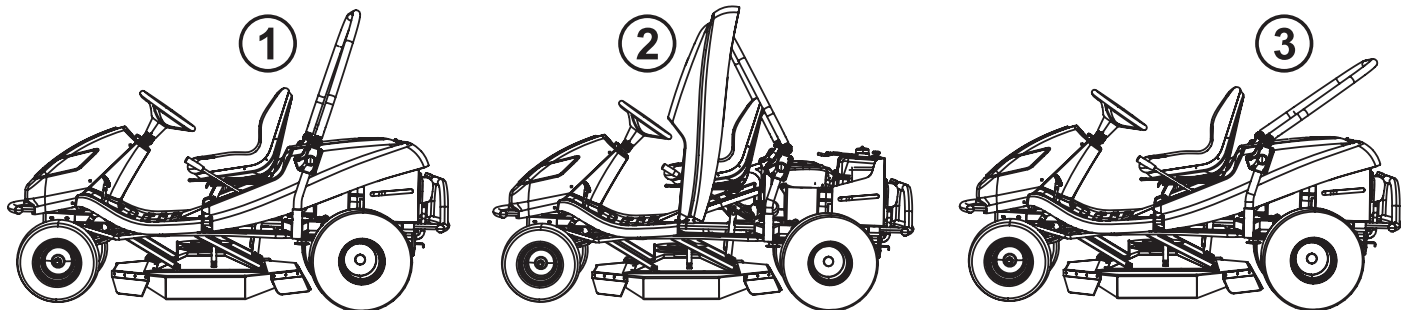

Poszczególne pozycje ustawia się za pomocą szybkozłączy znajdujących się po bokach ramy.

5. FUNKCJONOWANIE I OBSŁUGA MASZyny

Rzeczy, które powinieneś wiedzieć przed pierwszym uruchomieniem kosiarki:



- ▶ Kosiarka jest wyposażona w styki zabezpieczające, które są przełączane przez przełącznik umieszczony pod siedzeniem.
- ▶ Silnik automatycznie się wyłączy, jeśli operator opuści siedzenie, a hamulec postojowy nie jest zaciągnięty.
- ▶ Silnik może zostać uruchomiony tylko, gdy mechanizm tnący zostanie wyłączony, a dźwignia pozycji znajduje się w pozycji do transportu.

5.1 KONTROLA PRZED URUCHOMIENIEM MASZyny

Przed uruchomieniem kosiarki należy sprawdzić następujące pozycje:

- ▶ Poziom oleju silnikowego (📖 3.4.1)
- ▶ Stan akumulatora (📖 3.4.2)
- ▶ Poziom paliwa (📖 3.4.3)
- ▶ Ciśnienie w oponach (📖 3.4.4)
- ▶ Ustawienie dźwigni omijania w pozycji „1”.

5.2 URUCHAMIANIE SILNIKA

Maszyna jest wyposażona w funkcję uniemożliwiającą uruchomienie silnika, jeśli nie są spełnione poniższe warunki bezpieczeństwa:

- ▶ Napęd mechanizmu tnącego jest odłączony (kontrolka włączenia mechanizmu tnącego nie świeci się)
- ▶ Dźwignia kierunku jazdy jest w położeniu N (bieg jałowy)
- ▶ Kierowca siedzi na siedzeniu maszyny

Po spełnieniu opisanych wymogów, należy uruchomić silnik zgodnie z opisem poniżej:

- Ustawić dźwignię pozycji mechanizmu tnącego na pozycję do transportu.
- Przestawić przełącznik mechanizmu tnącego na pozycję „**DEACTIVATED**” (WYŁ.).
- Przestawić dźwignię kierunku jazdy na pozycję „**N**”.
- Przestawić dźwignię przepustnicy na maksymalne obroty silnika.
- Pociągnąć dźwignię ssania.
- Uruchomić silnik obracając kluczyk w stacyjce na pozycję „Uruchomienie silnika”. Po uruchomieniu silnika należy puścić kluczyk. Kluczyk automatycznie powróci do pozycji „Zapłon włączony”.



*Gdy tylko silnik zacznie się kręcić, należy puścić kluczyk. **Czas uruchamiania silnika nie może przekraczać 10 sekund. W przeciwnym wypadku stacyjka może zostać uszkodzona!***

Nie wolno stosować zewnętrznych rozruszników do uruchomienia maszyny. Może to spowodować uszkodzenie instalacji elektrycznej maszyny. Możliwe jest podłączenie akumulatora o napięciu 12 V.

- Należy wepchnąć dźwignię ssania.
- Należy powoli przesunąć dźwignię przyspieszenia na pozycję obrotów jałowych (obniżyć obroty silnika).



Przed uruchomieniem mechanizmu tnącego należy pozwolić silnikowi popracować kilka minut.





Nie wolno pozostawiać uruchomionego silnika w zamkniętym lub słabo wentylowanym pomieszczeniu. Spaliny zawierają gazy które są niebezpieczne dla zdrowia.

*Stopy, ręce oraz luźne ubranie należy **trzymać z dala** od układu wydechowego oraz ruchomych części.*

5.3 WYŁĄCZANIE SILNIKA

- a) Należy przestawić dźwignię sterowania przepustnicy na pozycję „**MIN**”.
- b) Jeśli mechanizm tnący jest uruchomiony, należy go wyłączyć naciskając przełącznik w dół.
- c) Należy wyłączyć silnik przełączając kluczyk na pozycję „**STOP**”, a następnie wyjąć kluczyk ze stacyjki.

	<p><i>Jeśli silnik jest przegrzany, należy pozostawić go na pewien czas na minimalnych obrotach.</i></p>
	<p>Nie wolno wyłączać silnika opuszczając siedzenie. Pozostawienie kluczyka w stacyjce w pozycji „ON” (Włączony), może spowodować uszkodzenie układu elektrycznego.</p> <p>Kluczyk należy zawsze przestawiać na pozycję „OFF” (Wyłączony) i wyjmować ze stacyjki. Nie pozwoli to dzieciom oraz osobom nieupoważnionym na uruchomienie maszyny.</p> <p>Przed wyłączeniem silnika, należy zmniejszyć jego obroty na minimalne, by uniknąć samozapłonu. W przeciwnym wypadku silnik i układ wydechowy może zostać uszkodzony.</p> <p>Nie wolno odłączać przewodów akumulatora gdy silnik jest uruchomiony! Może to spowodować uszkodzenie regulatora silnika.</p>

5.4 WŁĄCZANIE I WYŁĄCZANIE MECHANIZMU TNĄCEGO

5.4.1 WŁĄCZANIE MECHANIZMU TNĄCEGO

- ▶ Przetawić dźwignię przepustnicy na pozycję „**MAX**”.
- ▶ Za pomocą dźwigni regulacji wysokości mechanizmu tnącego ustawić wysokość koszenia.
- ▶ Ustawić pozycję przełącznika mechanizmu koszenia na pozycję „**ACTIVATED**” (WŁ).

	<p>Warunki włączenia mechanizmu tnącego:</p> <ul style="list-style-type: none">- kierowca siedzi na siedzeniu maszyny- dźwignia regulacji wysokości mechanizmu tnącego znajduje nie jest w pozycji do transportu
---	--

5.4.2 WYŁĄCZANIE MECHANIZMU TNĄCEGO

- ▶ Mechanizm tnący należy wyłączyć naciskając przełącznik w dół.

	<p><i>Jeśli kierowca opuści siedzenie silnik zostanie automatycznie wyłączony, co spowoduje również zatrzymanie ostrzy.</i></p> <p><i>Jednakże nigdy nie należy wyłączać mechanizmu tnącego opuszczając siedzenie. Jeśli kluczyk nie zostanie przestawiony z pozycji „ON” na „STOP”, część układu elektrycznego jest nadal zasilana i może nastąpić jego uszkodzenie. Wskaźnik godzinowego przebiegu silnika pozostaje również włączony.</i></p>
---	--

5.4.3 USTAWIANIE WYSOKOŚCI MECHANIZMU TNĄCEGO DO KOSZENIA

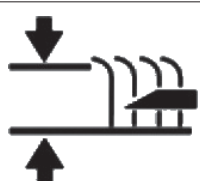
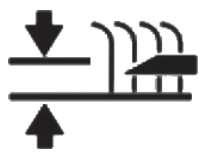
<ul style="list-style-type: none">▶ Jeśli mechanizm tnący ma zostać podniesiony wyżej nad ziemię, należy przesunąć jego dźwignię w górę, do pozycji 4. Pozycja ta jest wykorzystywana do koszenia wysokiej i mokrej trawy do wysokości 10 cm.	
<ul style="list-style-type: none">▶ Jeśli mechanizm tnący ma zostać opuszczony niziej nad ziemię, należy przesunąć jego dźwignię w dół, do pozycji 1. Pozycja ta jest wykorzystywana do koszenia równych i dobrze utrzymanych trawników do wysokości 5 cm.	

5.5 KIEROWANIE MASZYNĄ

Ogólne ostrzeżenia przed rozpoczęciem jazdy:

- ▶ Należy się upewnić, że **dźwignia hamulca postojowego jest zwolniona**. Dźwignia hamulca postojowego nie może znajdować się w pozycji „2” (■ 4.2.1 (3)). Zwolnienie hamulca postojowego następuje automatycznie po naciśnięciu pedału hamulca.
- ▶ Dźwignia odłączania musi znajdować się w pozycji „1”, tzn. **omijanie napędu musi być aktywne**.
- ▶ Podczas jazdy w kierunku terenu do koszenia mechanizm tnący **musi być wyłączony i podniesiony do pozycji do transportu**.
- ▶ **Podczas przejeżdżania nad przeszkodą, której wysokość przekracza 8 cm** (krawężnik itp.), należy użyć **ramp**, aby uchronić mechanizm tnący oraz przekładnię przed uszkodzeniem.
- ▶ Należy **unikać** uderzania mocno przednimi kołami w **nieruchome przeszkody**. Może to doprowadzić do uszkodzenia przedniej osi, w szczególności przy wyższych prędkościach.

5.5.1 KIEROWANIE W PRZÓD/W TYŁ

- ▶ Podczas przyspieszania należy powoli przestawić dźwignię biegu na wybrany kierunek jazdy, tj. do jazdy w przód na pozycję „F”, a do jazdy w tył na pozycję „R”.
- ▶ Jeśli prędkość jazdy ma zostać **obniżona**, należy odsunąć dźwignię biegu od litery z oznaczeniem kierunku jazdy. Jeśli prędkość jazdy ma zostać **zwiększona**, należy przysunąć dźwignię biegu do litery z oznaczeniem kierunku jazdy.



Zmiana kierunku ruchu do przodu / do tyłu jest możliwa po przestawieniu dźwigni biegów na pozycję „N”, i pozostawieniu jej w tym ustawieniu przez chwilę. Niezatrzymanie maszyny może spowodować uszkodzenie przekładni.

Nie wolno używać dźwigni kierunku jazdy oraz hamulca w tym samym czasie. Może to spowodować uszkodzenie przekładni.

Układ jest wyposażony w **automatyczne odłączanie mechanizmu tnącego do cofania**, działające przy prędkości powyżej 0,3 m/s (około 1 km/h).

W razie zamierzonego i kontrolowanego cofania z włączonym mechanizmem tnącym, można odłączyć tę funkcję bezpieczeństwa, wciskając przycisk **R** obok kierownicy (■ 4.2 (2)). Następnie, przy każdej kolejnej zmianie kierunku jazdy z jazdy wstecz na jazdę naprzód, odłączanie mechanizmu tnącego zostanie włączone ponownie.



Podczas korzystania z odłączenia tej funkcji z użyciem przycisku R należy zwracać szczególną uwagę na obszar za maszyną podczas cofania.

5.5.2 ZATRZYMYWANIE MASZYNY

Ruch maszyny do przodu / do tyłu należy zatrzymać **naciskając pedał hamulca**. Drażek zmiany biegów automatycznie powróci do pozycji „N”. Odległość hamowania wynosi mniej niż 1,5 m.



Jeśli pedał hamulca zostanie naciśnięty, gdy włączony jest tempomat, drażek przestawi się automatycznie na pozycję jałową. Odległość hamowania wynosi mniej niż 2 m.



Ruch maszyny do przodu / do tyłu należy zatrzymać powoli przesuwając dźwignię kierunku jazdy do pozycji „N”, a następnie naciskając pedał hamulca.

Nie wolno używać dźwigni kierunku jazdy oraz hamulca w tym samym czasie. Może to spowodować uszkodzenie przekładni.

5.5.3 PRĘDKOŚĆ JAZDY ORAZ KOSZENIA

- ▶ Ogólną zasadą jest, że im **bardziej wilgotna, wysoka i gęsta trawa, tym wolniejszą prędkością należy jechać**. Przy zbyt wysokiej prędkości maszyny lub pod dużym obciążeniem spadają obroty ostrzy, obniżając jakość koszenia. W takich warunkach należy zawsze ustawić maksymalną prędkość obrotów silnika.
- ▶ Jeśli **trawa jest bardzo wysoka**, musi zostać **skoszona więcej niż jeden raz**. Pierwsze koszenie należy wykonać z maksymalną wysokością koszenia lub przy mniejszej szerokości ścieżek koszenia. Drugie koszenie należy wykonać z wybraną wysokością.

- ▶ Zalecamy koszenie terenu **wzdłuż lub wszerz**. Nachodzące na siebie ścieżki koszenia powodują większą wydajność ostrzy oraz poprawiają wygląd skoszonego terenu.
- ▶ Podczas jazdy po nierównym terenie prędkość jazdy może się zmieniać.

5.5.4 JAZDA PO ZBOCZU

Modele **92 EVO** mogą pracować na terenie, którego nachylenie nie przekracza **10° (17%)**.

W przypadku modelu **92 EVO 4x4**, **nachylenie nie może przekraczać 20°** przy zachowaniu kierunku jazdy w górę i dół zbocza. Nie wolno jeździć w poprzek zbocza.

Podczas pracy na zboczu należy postępować zgodnie z następującymi zasadami:

- ▶ Podczas jazdy po zboczu należy zachować szczególną ostrożność.
- ▶ Należy zawsze ustawić niską prędkość jazdy za pomocą przestawienia dźwigni kierunku jazdy.
- ▶ Należy zawsze jeździć prostopadłe do linii konturu terenu tj., w górę i w dół. Jazda w kierunku konturu terenu jest dozwolona pod warunkiem zachowania szczególnej ostrożności podczas skręcania. Jeśli jest to możliwe należy unikać jazdy po linii konturu terenu.
- ▶ Podczas skręcania należy uważać, aby koła znajdujące się wyżej nie najechały na wyższą przeszkodę (kamień, drzewo, korzeń itp.).
- ▶ Jadąc w dół oraz nad przeszkodami należy zwolnić. Przy skręcaniu i nawracaniu na zboczach należy zachować szczególną ostrożność.
- ▶ Zatrzymując maszynę na zboczu należy zawsze zaciągnąć hamulec postojowy.

Poprawnie

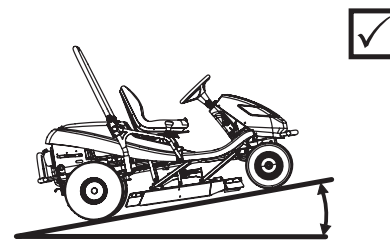

92 EVO – **Max 10°**
(17%)

92 EVO 4x4 – **Max 20°**
(32%)

Źle

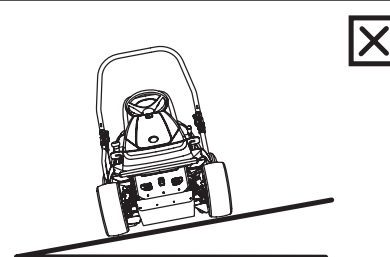

Przeciążenie maszyny jazdą po zboczu, którego nachylenie przekracza 10° (20°) może spowodować uszkodzenie przekładni. Producent nie ponosi odpowiedzialności za takie uszkodzenie.

6. CZYNNOŚCI KONSERWACYJNE ORAZ REGULACJA MASZYNY

Prawidłowa oraz regularna konserwacja i kontrola maszyny pozwala na przedłużenie jej żywotności oraz bezproblemowe funkcjonowanie. Zużyte lub uszkodzone części należy wymieniać w odpowiednim czasie. Należy zawsze stosować oryginalne części zamienne. Nieoryginalne części zamienne mogą uszkodzić maszynę oraz spowodować zagrożenie zdrowia kierowcy oraz innych osób oraz spowodować utratę gwarancji. Aby zamówić części zamienne należy skontaktować się z producentem lub autoryzowanym centrum serwisowym.

6.1 OPIS KONTROLI I CZYNNOŚCI KONSERWACYJNYCH



CZĘŚĆ	OKRES CZASU			UWAGI
	Przed każdym użyciem	Po każdym 50 godz. użytkowania lub raz do roku	Po każdym 100 godz. użytkowania lub raz do roku	
AKUMULATOR	---	Kontrola poziomu elektrolitu	---	Kontrola złączy
FILTR PALIWA	---	---	Wymiana	---
UCHWYT OSTRZY	Kontrola	---	---	---
INSTALACJA ELEKTRYCZNA	Kontrola przełączników bezpieczeństwa	Kontrola wiązek przewodów	---	---
UKŁAD HYDRAULICZNY	Kontrola pod kątem wycieków	---	---	---
UKŁAD CHŁODZENIA SILNIKA	Usunąć trawę z kraty wlotu powietrza do silnika i z układu wydechowego	Czyszczenie	---	---
NAPĘDOWY PAS KLINOWY	Kontrola pod kątem zużycia i napięcia	---	---	---
PAS KLINOWY MECHANIZMU TNĄCEGO	Kontrola pod kątem zużycia i napięcia	---	---	---
OLEJ SILNIKOWY	Kontrola poziomu, uzupełnienie	Wymiana oleju	---	---
MECHANIZM NAPINANIA PASA KLINOWEGO	Kontrola pod kątem funkcjonowania	Kontrola stanu	---	---
OLEJ W UKŁADZIE HYDRAULICZNYM	---	---	---	Wymiana po 200 godz. pracy
FILTR OLEJU	---	---	Wymiana	---
FILT OLEJU W PRZEKŁADNI	---	---	---	Wymiana po 200 godz. pracy
HAMULEC POSTOJOWY	Kontrola pod kątem funkcjonowania	Kontrola mechanizmu	---	---
OPONY	Kontrola ciśnienia i stanu	---	---	Z przodu: 150 kPa Z tyłu: 80 kPa
ELEMENTY STEROWNICZE	---	Kontrola	---	---
OSŁONY GUMOWE	Kontrola stanu	---	---	---
PRZEDNIA OŚ NAPĘDOWA (DLA MODELU 92 EVO 4x4)	Kontrola stanu i mocowania sworzni kulowych oraz kontrola drążka kierowniczego	---	---	Sworznie kulowe mogą mieć jedynie minimalne luzy. Drążek kierowniczy nie może mieć oznak uszkodzeń (pęknięć)
PRZEDNIA OŚ	Kontrola stanu złączy oraz kół	Smarowanie złączy pionowych	---	---

CZĘŚĆ	OKRES CZASU			UWAGI
	Przed każdym użyciem	Po każdym 50 godz. użytkowania lub raz do roku	Po każdym 100 godz. użytkowania lub raz do roku	
SKRZYNIA BIEGÓW	<i>Kontrola pod kątem wycieków</i>	<i>Kontrola stanu koła pasowego</i>	<i>Kontrola poziomu oleju</i>	<i>Typ oleju: SAE 10w-40 5w-50 (4x4)</i>
DRAŻEK ZMIANY BIEGÓW	<i>Kontrola pod kątem funkcjonowania</i>	<i>Kontrola napięcia pasa</i>	---	---
UKŁAD KIEROWNICZY	---	<i>Kontrola pod kątem funkcjonowania</i>	---	---
ŚWIECE ZAPŁONOWE	---	---	<i>Czyszczenie, regulacja szczeliny lub wymiana</i>	---
WENTYLATOR, ŻEBRA CHŁODNICY SILNIKA	---	---	<i>Czyszczenie</i>	---
WSZYSTKIE KOŁA PASOWE	<i>Kontrola stanu i jakości pracy</i>	---	---	---
WYSOKOŚĆ MECHANIZMU TNĄCEGO	<i>Kontrola, smarowanie sworzni</i>	---	---	---
FILTR POWIETRZA		<i>Czyszczenie</i>	<i>Wymiana</i>	<i>W zależności od stylu użytkowania maszyny – częściej</i>
OSTRZA TNĄCE	<i>Kontrola stanu i zamocowania</i>	---	---	---
MECHANIZM TNĄCY	<i>Kontrola stanu i zamocowania</i>	---	---	---

W przypadku wymiany części lub napraw, które wymagają demontażu, a nie zostały opisane w niniejszej instrukcji, należy skontaktować się ze sprzedawcą lub autoryzowanym centrum serwisowym. W celu przeprowadzenia następujących regulacji należy również skontaktować się ze sprzedawcą:

- **regulacja sprzęgła elektromagnetycznego**
- **regulacja hamulców**
- **regulacja silnika**
- **wymiana pasów klinowych**
- **odpowietrzenie układu hydraulicznego (dla modelu 92 EVO 4x4)**
- **regulacja przedniej osi napędowej (dla modelu 92 EVO 4x4)**
- **inne problemy związane z układem hydraulicznym (dla modelu 92 EVO 4x4)**
- **w razie innych problemów**

6.2 CODZIENNE KONTROLE I CZYNNOCI KONSERWACYJNE

	<p>Przed rozpoczęciem jakiegokolwiek procedury konserwacji lub naprawy, należy ponownie zapoznać się ze wszystkimi instrukcjami, zasadami i zaleceniami podanymi w niniejszej instrukcji.</p> <p>Przed czyszczeniem, konserwacją lub naprawą maszyny, należy zawsze wyjąć kluczyk ze stacyjki i odłączyć przewody świec zapłonowych.</p> <p>Podczas pracy należy nosić odpowiednie ubranie oraz obuwie robocze. Podczas prac przy ostrzach tnących lub czynnościach grożących przecięciem, należy założyć odpowiednie rękawice robocze.</p> <p>Należy unikać rozlewania paliwa, oleju oraz innych niebezpiecznych substancji.</p> <p>Nigdy nie należy wykonywać procedury serwisowej, jeśli nie posiada się odpowiednich umiejętności oraz sprzętu do napraw silników spalinowych!</p>
	<p>Zużyty olej, paliwo lub inne substancje niebezpieczne i materiały należy likwidować zgodnie z obowiązującym prawem dotyczącym ochrony środowiska.</p>

6.2.1 PRZED ROZPOCZĘCIEM PRACY

► **KONTROLA CIŚNIENIA OPON**

Należy regularnie kontrolować ciśnienie w oponach i upewniać się, że jest odpowiednie. Zachowanie odpowiedniego ciśnienia jest ważnym elementem równego koszenia. Różne ciśnienie powietrza w oponach może przeszkadzać w jeździe oraz doprowadzić do utraty kontroli nad maszyną.

Ciśnienie powietrza w przednich oponach: **150 kPa**

Ciśnienie powietrza w tylnych oponach: **80 kPa**

Różnica ciśnienia pomiędzy poszczególnymi oponami może wynosić **± 10 KPa**.

► **KONTROLA POZIOMU OLEJU SILNIKOWEGO**

Kosiarkę należy umieścić na poziomej powierzchni. Należy otworzyć maskę i odkręcić korek wlewu oleju. Należy odkręcić wskaźnik prętowy, wytrzeć do czysta, ponownie umieścić i wkręcić. Następnie odkręcić i odczytać poziom oleju.

Poziom oleju musi znajdować się pomiędzy dwoma oznaczeniami na wskaźniku prętowym. Jeśli poziom jest zbyt niski, należy dolewać oleju do czasu, gdy osiągnie poziom „**PEŁNY**”.



Dalsze informacje na temat kontroli oraz uzupełniania oleju zostały podane w osobnej instrukcji obsługi dostarczonej przez producenta silnika.

► **KONTROLA POŁĄCZEŃ PRZEWODÓW ELEKTRYCZNYCH ORAZ POŁĄCZEŃ ŚRUBOWYCH**

Należy wzrokowo skontrolować stan przewodów, a ręcznie skontrolować dokręcenie śrub.

► **KONTROLA FUNKCJONOWANIA HAMULCÓW**

Należy sprawdzić, czy hamulce funkcjonują prawidłowo. Należy postępować następująco:

- Należy ustawić maszynę na równej powierzchni i wyłączyć silnik.
- Należy nacisnąć pedał hamulca i zaciągnąć hamulec postojowy.
- Należy użyć dźwigni odłączania, aby odłączyć napęd tylnych kół.
- Należy spróbować pchnąć maszynę w przód. Jeśli tylne koła się obracają, maszyna wymaga naprawy układu hamulcowego. Należy skontaktować się z autoryzowanym centrum serwisowym, które skoryguje funkcjonowanie hamulców.

6.2.2 PO ZAKOŃCZENIU PRACY

► **USTAWIANIE MASZYNY**

Po zakończeniu koszenia należy podnieść mechanizm tnący na najwyższą pozycję i wyłączyć napęd ostrzy.

Należy wyłączyć zapłon, nacisnąć pedał hamulca oraz zaciągnąć hamulec postojowy, aby maszyna pozostała na miejscu.

► CZYSZCZENIE MASZYNY

- Należy usunąć zabrudzenia oraz resztki skoszonej trawy z powierzchni maszyny.
- Należy również usunąć trawę, kurz i inne łatwopalne materiały z układu wydechowego.

► CZYSZCZENIE MECHANIZMU TNĄCEGO

Mechanizm tnący musi zostać dokładnie wyczyszczony po każdym użyciu, a w szczególności wewnętrzne ściany osłony. Do czyszczenia należy użyć zgarniacza, łopatki i wody. Prawidłowa konserwacja i czyszczenie mechanizmu tnącego poprawia jakość pracy i żywotność maszyny. Należy postępować następująco:

- Unieruchomić maszynę.
- Podnieść mechanizm tnący do pozycji do transportu.
- Podnieść (odchylić) ochronną osłonę metalową po prawej stronie komory. Wyczyścić cały mechanizm tnący.
- Podczas czyszczenia skontrolować również stan ostrzy (📖 6.3.6).

► MYCIE MASZYNY



Nie zalecamy mycia maszyny wodą pod ciśnieniem! Jeśli mimo tego maszyna będzie czyszczona w ten sposób, należy uważać, aby woda nie przedostała się do gaźnika, filtra powietrza zapłonu, układu wydechowego, akumulatora oraz innych komponentów elektrycznych.

Nigdy nie należy kierować strumienia wody na łożyska kulkowe (łożyska w uchwycie ostrza, kołach) ani na części, w których znajduje się olej (filtr oleju, wlew oleju itp.).

Przed myciem, należy zaparkować maszynę na równej powierzchni.

- Elementy maszyny z tworzyw sztucznych:
 - umyć gąbką i wodą z mydłem

6.3 REGULARNE KONTROLE, CZYNNOŚCI KONSERWACYJNE I REGULACJE MASZYNY

6.3.1 AKUMULATOR

Prawidłowa i regularna konserwacja akumulatora wydłuży jego żywotność. Dlatego należy regularnie kontrolować stan akumulatora zgodnie z instrukcją obsługi dostarczoną przez jego producenta.

- Styki akumulatora muszą być utrzymywane w czystości. Jeśli się zabrudzą lub skorodują, należy je wyczyścić zgodnie z instrukcjami producenta. Przerwanie obwodu elektrycznego spowodowane utlenianiem się styków może prowadzić do uszkodzenia funkcji ładowania silnika!

- Należy regularnie kontrolować elektrolit. Poziom elektrolitu powinien znajdować się pomiędzy oznaczeniem MIN i MAKS. Do uzupełniania elektrolitu należy wykorzystywać tylko i wyłącznie wodę destylowaną.

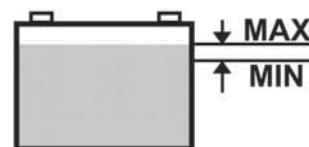

- Rozładowany akumulator należy jak najszybciej naładować, aby uniknąć nieodwracalnego uszkodzenia jego ogniw.
- Akumulator musi zawsze zostać naładowany przed:
 - pierwszym użyciem
 - długim okresem gdy nie będzie używany
 - użyciem po długim okresie przechowywania
- Jeśli akumulator musi zostać wymieniony, należy zawsze użyć akumulatora o takim samym rozmiarze i tego samego typu.



Dalsze informacje na temat kontroli oraz konserwacji akumulatora zostały podane w osobnej instrukcji obsługi dostarczonej przez producenta akumulatora.

6.3.2 SILNIK

► WYMIANA OLEJU

Przed wymianą oleju należy przygotować pojemnik o pojemności co najmniej **2 litrów**. Aby cały olej wypłynął z silnika, zalecamy podparcie maszyny (np. na drewnianej belce) po przeciwnej stronie od zatyczki spustowej. Olej należy spuszczać, gdy jeszcze jest ciepły.

- ▶ Należy odkręcić korek wlewu oleju, aby olej wypływał lepiej i szybciej.
- ▶ Należy odkręcić zatyczkę spustową i poczekać, aż cały olej wyleje się do przygotowanego pojemnika.
- ▶ Należy wkręcić zatyczkę na miejsce, wlać właściwą ilość określonego oleju (📖 **Instrukcja obsługi silnika**) i zamknąć korek wlewu oleju.
- ▶ Za pomocą wskaźnika prętowego należy sprawdzić poziom oleju. W razie potrzeby, należy uzupełnić olej do odpowiedniego poziomu.



Dalsze informacje na temat kontroli oraz uzupełniania oleju, łącznie z informacjami na temat typu oraz ilości oleju, zostały podane w instrukcji dostarczonej przez producenta silnika.



Jeśli dojdzie do kontaktu ze zużytym olejem, zalecamy dokładne umycie rąk wodą z mydłem. Zużyty olej należy likwidować zgodnie z przepisami dotyczącymi ochrony środowiska. Oleju nie wolno wyrzucać wraz z normalnymi odpadami z gospodarstwa domowego, ani wylewać do ścieków, ziemi ani do śmieci.

► KONSERWACJA FILTRA POWIETRZA

Silnik nie może pracować bez filtra powietrza. Spowoduje to szybkie zużycie silnika.



Konserwację filtra powietrza należy przeprowadzić zgodnie z instrukcjami podanymi przez producenta silnika.

► KONSERWACJA ŚWIECY ZAPŁONOWEJ

Aby silnik pracował prawidłowo, świeca zapłonowa musi zostać prawidłowo zainstalowana oraz oczyszczona z zabrudzeń.



Należy zawsze stosować tylko i wyłącznie świece określone przez producenta silnika! Jeśli silnik był uruchomiony przed kontrolą, świeca zapłonowa jest bardzo gorąca. Należy uważać, aby się nie poparzyć.

- ▶ Należy odłączyć przewód świecy i odkręcić ją kluczem do świec.
- ▶ Należy wzrokowo skontrolować wygląd świecy. Jeśli świeca jest bardzo zużyta lub ma uszkodzoną lub popękaną izolację, należy ją wymienić.
- ▶ Jeśli świeca jest zabrudzona lub średnio zużyta, musi zostać prawidłowo oczyszczona szczotką drucianą (miedzianą).
- ▶ Szczelinę świecy należy ustawić za pomocą szczelinomierza (📖 **Instrukcja obsługi silnika**).
- ▶ Po konserwacji lub wymianie należy prawidłowo dokręcić świecę. Nieprawidłowo dokręcona świeca staje się gorąca i może spowodować poważne uszkodzenie silnika.

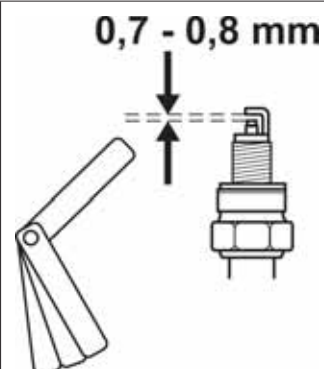

Świecę należy kontrolować, konserwować oraz wymieniać zgodnie z instrukcjami podanymi w instrukcji dostarczonej przez producenta silnika.

► WYMIANA FILTRA PALIWA

Silnik nie może pracować bez filtra paliwa. Spowoduje to szybkie zużycie silnika.



Wymianę filtra paliwa należy przeprowadzić zgodnie z instrukcjami podanymi przez producenta silnika.

► **KONSERWACJA UKŁADU CHŁODZENIE SILNIKA**

Przed każdym użyciem należy kontrolować, czy kratka wlotu powietrza silnika nie jest zatkana przez resztki trawy lub inne przedmioty. W razie potrzeby należy oczyścić kratę!

Po każdych 100 godzinach pracy lub raz do roku należy zdejmować osłonę wentylatora i oczyścić zabrudzone i zatkane miejsca oraz żebra chłodnicy. Pozwoli to uniknąć przegrzania silnika i jego uszkodzenia. W razie potrzeby czyszczenie należy wykonywać częściej.

6.3.3 WYMIANA ŻARÓWEK

Żarówki znajdują się w uchwycie, a dostęp do nich uzyskuje się po podniesieniu maski.

- Należy obrócić blokadę obrotową przytrzymując maskę i wyjąć żarówkę wysuwając ją z uchwytu (np. za pomocą śrubokręta), a następnie włożyć nową żarówkę na miejsce. Należy opuścić maskę.



Typ i wartości znamionowe żarówki zostały opisane w osobnym katalogu części zamiennych.

6.3.4 WYMIANA BEZPIECZNIKA

Jeśli przepali się bezpiecznik, silnik natychmiast się wyłączy, mechanizm tnący się zatrzyma, a wszystkie wskaźniki na panelu instrumentów zgasną. W takim wypadku należy znaleźć spalony bezpiecznik i wymienić go na nowy. Nie wolno wymieniać przepalonego bezpiecznika na bezpiecznik o wyższych wartościach znamionowych prądu!

- Zwolnić śrubę podtrzymującą przednią maskę, podnieść maskę i zdjąć osłonę bezpiecznika.
- Należy usunąć stary bezpiecznik i włożyć nowy, o tej samej wartości znamionowej, tj. **15 A** lub **5 A**.

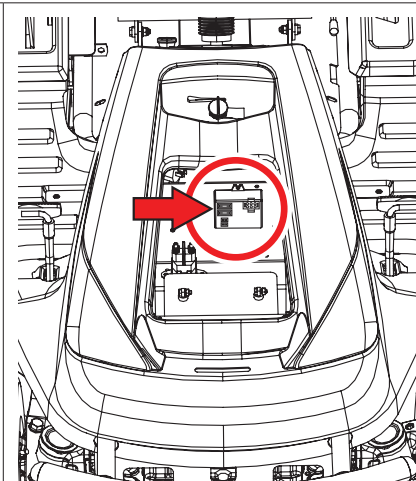

Jeśli silnik lub mechanizm tnący nie może zostać uruchomiony po wymianie bezpiecznika, należy skontaktować się z autoryzowanym centrum serwisowym.

Pod żadnym pozorem nie wolno wyjmować skrzynki sterowania instalacji elektrycznej!

6.3.5 PODNOSZENIE MASZYNY

Do podniesienia kosiarki należy użyć lewarka oraz wsporników.

Należy postępować następująco:

- Należy umieścić lewarek pod skrzynią biegów na tylnej osi i podnieść tył maszyny.
- Należy włożyć dwa wsporniki pod końce osi, obok tylnych kół.
- Należy podnieść przód maszyny i umieścić dwa wsporniki pod końcami sworzni przednich kół.



Nie wolno przechylać maszyny na stronę, gdzie znajduje się gaźnik silnika. Może to spowodować przedostanie się oleju do filtra powietrza!

6.3.6 MECHANIZM TNĄCY – KONTROLA I KONSERWACJA OSTRZY

Przed każdym użyciem samojezdnej kosiarki należy skontrolować stan ostrzy (pod kątem uszkodzeń, zużycia, ostrości krawędzi tnącej). Tępe, wygięte lub uszkodzone ostrza mają negatywny wpływ na jakość koszenia. Uszkodzone ostrza są bardzo niebezpieczne.

Część ostrza może się odłamać i zostać ciśnięta z miejsca pracy maszyny.



Podczas obsługi ostrzy należy założyć wytrzymałe rękawice robocze.

► **WYMIANA OSTRZY TNĄCYCH**

Jeśli ze względu na częste użytkowanie ostrza są zużyte lub uszkodzone i nie ma możliwości ich prawidłowego wyważenia lub naostrzenia, należy je natychmiast wymienić.

Ostrza są ostrzone z obu stron, więc jeśli jedna strona stępi się, można odwrócić ostrze.

Należy zawsze zmieniać oba ostrza i stosować nowe nakrętki samozabezpieczające M16. Dzięki temu mechanizm tnący będzie dobrze wyważony, a ostrza prawidłowo zamontowane. Należy postępować następująco:

- ▶ Wyłączyć silnik i wyjąć kluczyk ze stacyjki.
- ▶ Unieruchomić maszynę.
- ▶ Podnieść mechanizm tnący do pozycji do transportu.
- ▶ Otworzyć metalową osłonę z prawej strony komory mechanizmu tnącego.
- ▶ Odkręcić nakrętkę samozabezpieczającą M16.
- ▶ Zdjąć śrubę mocującą, pierścień samouszczelniający i ostrze.

Zamontować nowe lub naostrzone ostrze postępując w odwrotnej kolejności.

- ▶ Użyć nowej nakrętki samozabezpieczającej M16.
- ▶ Przed wymianą drugiego ostrza obrócić uchwyt ostrza ręką o 180°.

Drugie ostrze należy wymienić wykonując taką samą procedurę jak przy wymianie pierwszego ostrza.

Podczas ponownego montażu ostrzy upewnić się, że są prawidłowo zamocowane i dokręcone!

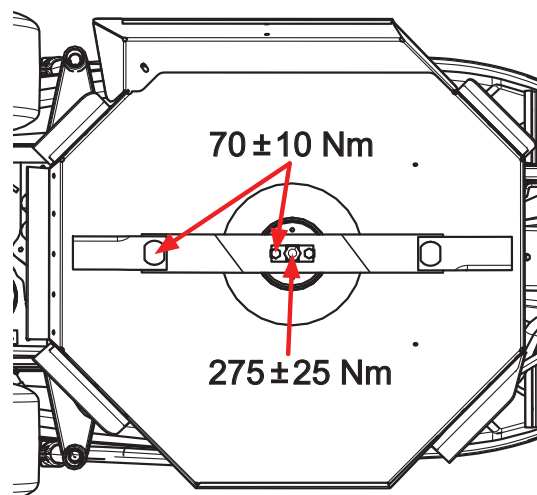

► **OSTRZENIE OSTRZY**

Ostrza muszą być ostre, wyważone statycznie oraz proste. Tępe, nieodpowiednio naostrzone lub uszkodzone ostrza wyrrywają trawę z korzeniami, uszkadzają trawnik i uniemożliwiają prawidłowe zbieranie trawy do kosza.

Jeśli ostrza są stępione w niewielkim stopniu i nie są uszkodzone w żaden inny sposób, można je naostrzyć. Po ostrzeniu, należy sprawdzić wyważenie ostrzy. Wyważenie ostrzy uchroni przez wibracjami mechanizmu tnącego. **Różnica ciężaru pomiędzy poszczególnymi ostrzami nie może przekraczać 2 g.** Podczas wymiany należy również skontrolować zużycie rękawów dystansowych oraz śrub mocujących i upewnić się, że są w doskonałym stanie. W przypadku wykrycia poważnego uszkodzenia mechanizmu tnącego należy przekazać maszynę autoryzowanemu centrum serwisowemu w celu wykonania szczegółowej kontroli.



Należy zawsze stosować nowe, nieużywane nakrętki samozabezpieczające M16. Nie wolno stosować nakrętek, które były wcześniej używane, ponieważ bezpieczne mocowanie ostrza nie może zostać w takim wypadku zagwarantowane!



Nie należy naprawiać odkształconego lub uszkodzonego w inny sposób ostrza. Należy je natychmiast wymienić.

Podczas obsługi ostrzy należy założyć wytrzymałe rękawice robocze.

Procedura ostrzenia:

- ▶ Wyłączyć silnik i wyjąć kluczyk ze stacyjki.
- ▶ Unieruchomić maszynę.
- ▶ Podnieść mechanizm tnący do pozycji do transportu.
- ▶ Otworzyć metalową osłonę z prawej strony komory mechanizmu tnącego.
- ▶ Odkręcić nakrętkę samozabezpieczającą M16.
- ▶ Zdjąć śrubę mocującą, dystans oraz ostrze.
- ▶ Drugie ostrze zdemontować w ten sam sposób co pierwsze.
- ▶ Wyczyścić oba ostrza.
- ▶ Najpierw należy naostrzyć ostrza za pomocą szlifierki, a następnie pilnika.

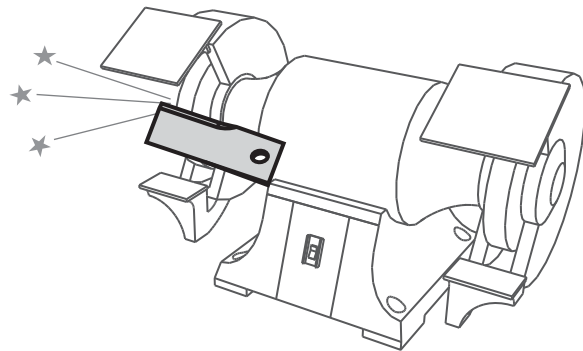

Nie należy ostrzyć ostrzy zamontowanych w mechanizmie tnącym.

Ostrza należy zamontować wykonując tą samą procedurę w odwrotnej kolejności.

- ▶ Użyć nowej nakrętki samozabezpieczającej M16.
- ▶ Przed wymianą drugiego ostrza obrócić uchwyt ostrza ręką o 180°.

6.3.7 MECHANIZM TNĄCY – KONTROLA KOŁA PASOWEGO MECHANIZMU TNĄCEGO



6.3.7

Koło pasowe napędu mechanizmu tnącego i pas są zabezpieczone plastikową osłoną. W celu przeprowadzenia czyszczenia, kontroli i regulacji, osłonę można zdjąć, wykręcając dwie śruby po jej bokach.

Przed każdym użyciem, należy skontrolować śrubę mocującą koła pasowego. Śruba powinna być dokręcona z momentem 80 Nm.

Dostęp do koła pasowego uzyskuje się opuszczając mechanizm tnący do najniższej pozycji.

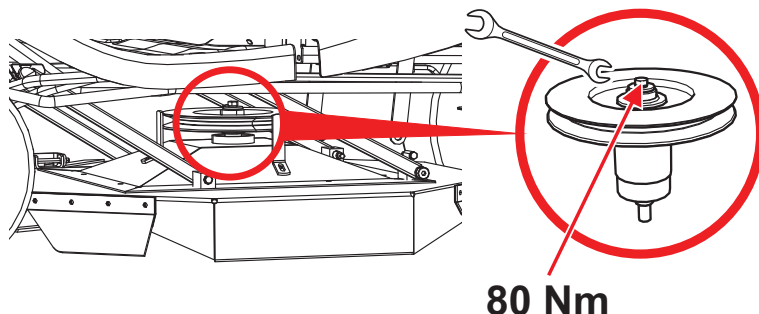

6.3.8 KONTROLA I NAPINANIE PASA NAPĘDOWEGO



Podczas wykonywania prac związanych z napędem maszyny, należy zawsze wyłączać silnik i wyjmować kluczyk ze stacyjki.

Należy regularnie kontrolować zużycie i napięcie pasa klinowego oraz napinacz.

Pasy klinowe (napędu i koszenia) są napinane automatycznie za pomocą sprężyny i koła pasowego. Przed rozpoczęciem pracy lub co najmniej co 50 godzin pracy, należy kontrolować zużycie pasów klinowych oraz prawidłowość funkcjonowania napinacza.

Pozycję koła pasowego napinającego pas klinowy należy wyregulować za pomocą nakrętek regulacyjnych.

Odległość **A** = **60±2 mm**.

Odległość **B** = **78 mm** (ustawić dźwignię wysokości mechanizmu tnącego na przedostatnią pozycję)

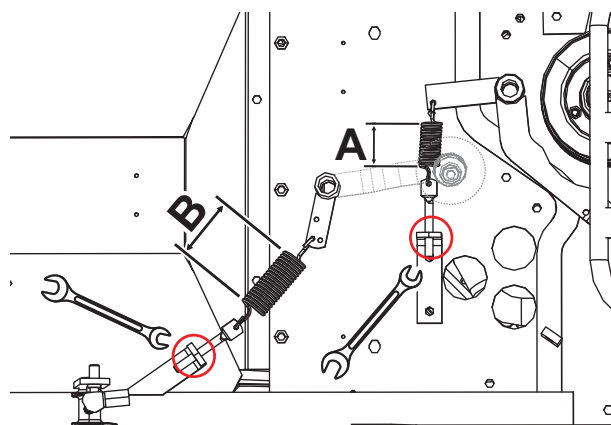



Podczas zakładania nowego pasa, należy zwrócić szczególną uwagę podczas pracy maszyną, ponieważ pas nie jest jeszcze dostatecznie „dotarty”.

6.3.9 WYMIANA PASÓW

Wymiana pasów napędowych jest bardzo trudną technicznie procedurą, którą należy wykonać w autoryzowanym centrum serwisowym.

6.3.10 REGULACJA DŹWIGNI TEMPOMATU

Jeśli tempomat jest włączony, a dźwignia zmiany biegów powraca samoczynnie w położenie „N”, należy wyregulować dźwignię tempomatu. Regulację należy przeprowadzić w wyspecjalizowanym centrum serwisowym.

6.3.11 WYMIANA KÓŁ

Przed zmianą koła należy zaparkować maszynę na twardej, poziomej powierzchni, wyłączyć silnik oraz wyjąć kluczyk ze stacyjki. Unieruchomić maszynę. Nie należy zmieniać koła, jeśli maszyna nie jest dostatecznie zabezpieczona w pozycji podniesionej!



Jeśli nie posiada się odpowiednich umiejętności oraz sprzętu, należy skontaktować się ze sprzedawcą.

Koła należy wymieniać w następujący sposób:

- ▶ Umieścić lewarek pod przednim lub tylnym zderzakiem w pobliżu koła, które ma zostać wymienione. W przypadku modelu 92 EVO 4x4 – należy zawsze umieszczać lewarka pod ramą – nie wolno ustawiać lewarka pod przekładnią, ponieważ można ją uszkodzić!
- ▶ Należy podnosić maszynę do czasu, gdy koło, które ma zostać wymienione, nie będzie dotykać podłoża.
- ▶ Należy zdjąć osłonę z koła.
- ▶ Za pomocą odpowiedniego śrubokręta należy usunąć pierścień ustalający, a następnie zdjąć podkładkę.
- ▶ Należy zdjąć koło z osi.

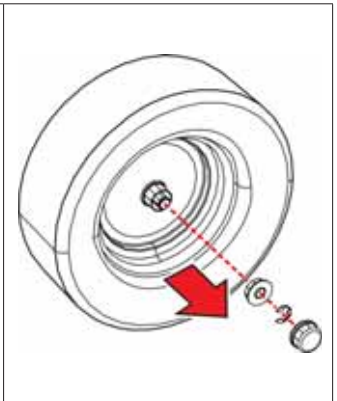

Podczas zakładania koła należy postępować w odwrotnej kolejności. Przed zamontowaniem koła należy wyczyścić wszystkie części i delikatnie nasmarować oś smarem plastycznym. Szczególnie w przypadku kół na tylnej osi zastosowanie **smaru jest ważne ze względu na zdejmowanie koła w przyszłości. Jeśli smar nie zostanie naniesiony, założenie koła w przyszłości może być bardzo trudne.**

Podczas zakładania tylnego koła należy zwrócić uwagę na wzajemną pozycję sworznia na osi i rowka w kole. Na końcu należy skontrolować ciśnienie w oponie.

6.3.12 NAPRAWA USZKODZONYCH OPON

Maszyna wyposażona jest w opony bezdętkowe. Jeśli opona zostanie uszkodzona, należy zlecić jej naprawę profesjonalnemu zakładowi wulkanizacyjnemu lub autoryzowanemu centrum serwisowemu.

6.3.13 KONSERWACJA PRZEKŁADNI HYDROSTATYCZNEJ

Aby zapewnić prawidłowe funkcjonowanie przekładni, należy sprawdzać, czy olej znajduje się na odpowiednim poziomie. Jeśli wystąpią problemy z przekładnią, należy natychmiast zgłosić się do autoryzowanego centrum serwisowego, aby uniknąć poważnego uszkodzenia.



6.4

Model maszyny	Typ oleju	Wysokość poziomu oleju
92 EVO	SAE 10W-40, API CD	Co najmniej do połowy zbiornika wyrównawczego
92 EVO 4x4	Olej syntetyczny SAE 5W-50	Pomiędzy oznaczeniami na wskaźniku prętowym korka zbiornika (całkowita ilość oleju w układzie hydraulicznym to 6 l).



Jeśli wystąpią problemy z przekładnią, należy natychmiast zgłosić się do autoryzowanego centrum serwisowego, aby uniknąć poważnego uszkodzenia.

6.3.14 OPIS MOMENTÓW DOKRĘCANIA ŚRUB

Układ kierowniczy:	Moment dokręcania
Nakrętka M14 przedziału kierowniczego	92 - 132 Nm
Nakrętka M14 na sworzniach kątowych układu kierowniczego	60 - 83 Nm
Zabezpieczenie sworzni na przedniej osi SC 2x4	40 - 50 Nm
Silnik:	
Śruba sprzęgła elektromagnetycznego	60 - 70 Nm
Mechanizm tnący:	
Nakrętka M10 napinającego koła pasowego	33 - 48 Nm
Nakrętka M20 uchwytu ostrza	250 - 300 Nm
Nakrętka M16 mocująca ostrze w uchwycie	150 - 200 Nm
Śruba M12x30 na kole pasowym mechanizmu tnącego	60 - 80 Nm
Elementy układu jezdnego:	
Nakrętka M10 na kole pasowym napędu SC 2x4	24 - 30 Nm
Nakrętka M10 na kole pasowym napędu SC 4x4	35 - 45 Nm







W przypadku odkręcania, a następnie dokręcania nakrętek samozabezpieczających należy zawsze wymieniać nakrętki na nowe.

6.4 SMAROWANIE

Smarowanie maszyny należy wykonywać zgodnie z poniższym diagramem.

Łożyska kulkowe kół napinających, prowadzących oraz łożyska mechanizmu tnącego są łożyskami samosmarującymi.

Przed zakończeniem użytkowania maszyny na długi okres czasu, należy dokładnie nasmarować wszystkie punkty wskazane na diagramie. **W szczególności należy pamiętać o półosiach tylnej i przedniej osi** (należy zdemontować tylne koła).

	Symbol	Opis
 6.4		Smar plastyczny A00
		Olej SAE 30
		Odstęp czasu w roboczogodzinach

Smar plastyczny służy do smarowania następujących elementów:

- ▶ sekcja układu kierowniczego – za pomocą smarowniczk
- ▶ obrotowy sworzeń koła – za pomocą smarowniczk
- ▶ ramię podnoszenia mechanizmu tnącego – za pomocą smarowniczk
- ▶ koło pasowe napinające – zdemontować, nasmarować
- ▶ centralny sworzeń obrotowy przedniej osi – za pomocą smarowniczk (model 92 EVO 4x4 jest wyposażony w kołnierze samosmarujące)
- ▶ złącza kątowe krzyżaków układu kierowniczego – zdemontować, nasmarować
- ▶ półosie przednie – w modelu 92 EVO 4x4, smarować co **10 godzin!**

Punkty obrotowe są smarowane olejem:

- ▶ pedał blokady mechanizmu różnicowego
- ▶ pedał hamulca
- ▶ dźwignia kierunku jazdy
- ▶ półosie kół tylnych – smarować co **10 godzin**

7. NAPRAWA USTEREK I USZKODZEŃ

Nigdy nie należy wykonywać procedury serwisowej, jeśli nie posiada się odpowiednich umiejętności oraz sprzętu. Poniższe czynności mogą zostać wykonane przez użytkownika. Wykonanie czynności serwisowych innych, niż te opisane tutaj, spowoduje utratę gwarancji. Producent nie ponosi odpowiedzialności za błędne wykonanie zabronionych czynności przez użytkownika.

Usterka, defekt	Rozwiązanie
Maszyna kosi nierówno	<ul style="list-style-type: none"> ▶ Usunąć resztki trawy spod obudowy mechanizmu tnącego. ▶ Upewnić się, że ostrza są ostre, bez odkształceń oraz nieuszkodzone. ▶ Skontrolować dokręcenie ostrzy. ▶ Kontrolować wały ostrzy oraz łożyska. Wymienić w przypadku uszkodzenia lub nadmiernego zużycia.
Podczas koszenia część trawnika pozostaje nieskoszona	<ul style="list-style-type: none"> ▶ Skontrolować obudowę łożyska pod kątem uszkodzenia. W zależności od stanu naprawić lub wymienić. Podczas koszenia gęstej lub zbyt mokrej trawy, nieskoszony pas może pozostawać za kosiarką. Prędkość jazdy powinna odpowiadać wybranemu biegowi dla panujących warunków. Przepustnica silnika nie powinna być całkowicie otwarta. ▶ Upewnić się, że ostrza są ostre oraz bez odkształceń. W razie potrzeby wymienić ostrza. ▶ Sprawdzić napięcie i stan pasów napędowych mechanizmu tnącego
Pas napędowy mechanizmu tnącego zatrzymuje się podczas pracy	<ul style="list-style-type: none"> ▶ Pas napędowy mechanizmu tnącego może zostać uszkodzony, jeśli spadnie z koła pasowego podczas pracy. Jeśli po wykonaniu poniższych czynności pas nadal spada, musi zostać wymieniony. ▶ Sprawdzić napięcie pasa (📖 6.3.7). W razie potrzeby, wyregulować napięcie. ▶ Sprawdzić prowadnice pasa. ▶ Sprawdzić wysokość koszenia i – w razie potrzeby – wyregulować. ▶ Sprawdzić, czy ruch pasa nie jest blokowany obcym przedmiotem. Jeśli tak, usunąć przedmiot. ▶ Powtórnie skontrolować wszystkie koła pasowe. Wygięte lub uszkodzone koło pasowe może być przyczyną problemów. Wymienić w razie potrzeby. ▶ Sprawdzić wewnętrzną powierzchnię koła pasowego silnika. Jeśli jest ostra lub popękana, koło pasowe musi zostać wymienione. ▶ Skontrolować zużycie części w mechanizmie napinania, i wymienić w razie potrzeby. ▶ Zmienić prędkość jazdy (tj. zwolnić) ▶ Podnieść mechanizm tnący do wyższej pozycji
Pas napędowy mechanizmu tnącego ślizga się	<ul style="list-style-type: none"> ▶ Jeśli trawa jest zbyt wysoka lub mokra, pas mechanizmu tnącego może się ślizgać. Skontrolować, czy pas nie jest zużyty. Jeśli tak, wymienić. ▶ Obniżyć prędkość maszyny. ▶ Zwiększyć wysokość koszenia. ▶ Sprawdzić napięcie pasa. W razie potrzeby, wyregulować napięcie. ▶ Skontrolować mechanizm napinający (sprężynę, koło pasowe). Wymienić sprężynę jeśli jest rozciągnięta lub uszkodzona.
Pas napędowy mechanizmu tnącego zużywa się nadmiernie	<ul style="list-style-type: none"> ▶ Sprawdzić prowadnicę pasa. ▶ Sprawdzić, czy ruch pasa nie jest blokowany obcym przedmiotem. Jeśli tak, usunąć przedmiot. ▶ Skontrolować koła pasowe i jeśli są uszkodzone, wymienić. ▶ Sprawdzić wysokość koszenia i – w razie potrzeby – wyregulować. ▶ Skontrolować napięcie pasa (📖 6.3.7). W razie potrzeby, wyregulować napięcie.
Mechanizm tnący nie może zostać uruchomiony	<ul style="list-style-type: none"> ▶ Skontrolować, czy pas nie jest zużyty lub uszkodzony. Jeśli tak, wymienić. Jeśli jest luźny, napiąć. ▶ Skontrolować sprężynę mechanizmu napinającego. Wymienić sprężynę jeśli jest pęknięta lub uszkodzona. ▶ Sprawdzić, czy ruch pasa nie jest blokowany obcym przedmiotem. Jeśli tak, usunąć przedmiot. ▶ Skontrolować pozycję dźwigni wysokości mechanizmu tnącego. Przełącznik bezpieczeństwa zapobiega uruchomieniu sprzęgła elektromagnetycznego jeśli mechanizm znajduje się w pozycji do transportu. Należy przestawić dźwignię na pozycję roboczą. ▶ Sprawdzić ustawienie przełącznika mechanizmu tnącego.

Usterka, defekt	Rozwiązanie
Gdy włączony jest mechanizm tnący, pasy drgają zbyt mocno	<ul style="list-style-type: none"> ▶ Sprawdzić ostrza pod kątem nierówności lub wypaczenia oraz wyważenia. Jeśli są odkształcone, wymienić. ▶ Sprawdzić pas pod kątem spalonych lub nierównych miejsc, które mogą powodować drgania. Wymienić uszkodzony pas. ▶ Skontrolować, czy ostrza nie są zużyte lub uszkodzone. W razie potrzeby, wymienić. ▶ Sprawdzić funkcjonowanie sprzęgła elektromagnetycznego pod kątem prawidłowego włączania. Jeśli nie funkcjonuje prawidłowo, zlecić naprawę lub wymianę autoryzowanemu centrum serwisowemu. ▶ Sprawdzić wewnętrzną powierzchnię koła pasowego silnika. Jeśli jest ostra lub popękana, koło pasowe musi zostać wymienione. ▶ Skontrolować, czy pod osłoną mechanizmu tnącego nie nagromadziła się trawa. Jeśli tak, usunąć. ▶ Skontrolować, czy punkty mocowania silnika nie są uszkodzone. W razie potrzeby dokręcić lub wymienić śruby. ▶ Skontrolować napięcie pasa (📖 6.3.7). W razie potrzeby, wyregulować napięcie.
Pas napędowy maszyny ślizga się	<ul style="list-style-type: none"> ▶ Sprawdzić napięcie pasa napędowego (📖 6.3.8). W razie potrzeby, wyregulować napięcie. Skontrolować również sprężynę napinającą i wymienić ją w razie potrzeby. ▶ Skontrolować, czy pas nie jest zużyty lub uszkodzony. ▶ Sprawdzić, czy mechanizm sprzęgła napędu nie jest blokowany obcym przedmiotem. Jeśli tak, usunąć przedmiot. ▶ Sprawdzić koło pasowe silnika lub przekładni pod kątem uszkodzenia. Wymienić w razie potrzeby.
Pas napędowy zużywa się nadmiernie	<ul style="list-style-type: none"> ▶ Sprawdzić napięcie pasa. ▶ Sprawdzić mechanizm napinający, wymienić uszkodzoną sprężynę. ▶ Sprawdzić, czy ruch pasa nie jest blokowany obcym przedmiotem. Jeśli tak, usunąć przedmiot. ▶ Sprawdzić, czy koła pasowe nie są uszkodzone. W razie potrzeby, wymienić.
Maszyna nie rusza po włączeniu biegu	<ul style="list-style-type: none"> ▶ Skontrolować mechanizm zmiany biegów – mocowanie krzyżaków dźwigni zmiany kierunku jazdy. ▶ Sprawdzić poziom oleju w zbiorniku wyrównawczym
Maszyna hałasuje nadmiernie po włączeniu biegu	<ul style="list-style-type: none"> ▶ Sprawdzić poziom oleju w zbiorniku wyrównawczym i uzupełnić w razie potrzeby. ▶ W układzie hydraulicznym znajduje się powietrze – jeździć maszyną w przód i w tył przez kilka minut. Skontaktować się z centrum serwisowym.
Maszyna traci moc podczas jazdy pod górę	<ul style="list-style-type: none"> ▶ Jeśli maszyna pracuje pod dużym obciążeniem a temperatura otoczenia jest wysoka, może dojść do przekroczenia maksymalnej temperatury pracy. Należy zmniejszyć obciążenie maszyny.
Podczas jazdy występują mocne drgania	<ul style="list-style-type: none"> ▶ Należy skontrolować koła pasowe pod kątem uszkodzeń lub odkształceń. W razie potrzeby, wymienić. ▶ Sprawdzić pas pod kątem spalonych lub nierównych miejsc. Wymienić w razie potrzeby. ▶ Sprawdzić napięcie pasa napędowego (📖 6.3.8). W razie potrzeby, wyregulować napięcie. ▶ Sprawdzić wyważenie ostrzy tnących. W razie potrzeby wyważyć lub wymienić.
Kierownica ślizga się lub jest luźna	<ul style="list-style-type: none"> ▶ Sprawdzić, czy pomiędzy zębatką kierowniczą a kołem zębatym nie ma nadmiernego luzu. Jeśli jest, wyregulować segment zębaty. Skontrolować pod kątem zużycia złącza i gniazda kulkowe. W razie potrzeby wymienić złącza.
Silnik nie może zostać uruchomiony	<ul style="list-style-type: none"> ▶ Sprawdzić, czy w zbiorniku znajduje się paliwo. ▶ Sprawdzić, czy została wykonana określona procedura uruchamiania (📖 5.2) ▶ Sprawdzić bezpiecznik. Wymienić w razie potrzeby. ▶ Sprawdzić, czy napięcie akumulatora wynosi 12 V. W nowej maszynie upewnić się, czy akumulator został aktywowany i naładowany. W nowej maszynie wykręcić świecę zapłonową i upewnić się, że olej nie znajduje się w cylindrze z powodu błędnej obsługi maszyny. ▶ Sprawdzić, czy wszystkie przewody są prawidłowo podłączone, oraz że elektryczne przełączniki funkcjonują prawidłowo. ▶ Należy przetestować silnik dokładnie z procedurami podanymi w instrukcji obsługi producenta silnika. Zlecić kontrolę instalacji elektrycznej maszyny profesjonalnemu serwisowi.
Silnik się obraca, ale nie można go uruchomić	<ul style="list-style-type: none"> ▶ Sprawdzić, czy została wykonana określona procedura uruchamiania (📖 5.2) Sprawdzić, czy paliwo w zbiorniku jest czyste. ▶ Sprawdzić, czy filtr paliwa nie jest zatkany. ▶ Upewnić się, że dźwignia przepustnicy znajduje się w pozycji „CHOKE” (SSANIE). ▶ Należy przetestować silnik dokładnie z procedurami podanymi w instrukcji obsługi producenta silnika. Zlecić kontrolę instalacji elektrycznej oraz przełączników maszyny profesjonalnemu serwisowi.

7.1 REALIZAR EL PEDIDO DE PIEZAS DE RECAMBIO

Zalecamy stosowanie oryginalnych części zamiennych, gwarantujących bezpieczeństwo i niezmienność. Części zamienne należy zawsze zamawiać poprzez dealera lub autoryzowane centrum serwisowe, które posiada aktualne informacje techniczne na temat zmian produkcyjnych.

Dla szybkiej i precyzyjnej identyfikacji części zamiennej, należy zawsze zamieścić numer seryjny maszyny na formularzu zamówienia. Numer ten znajduje się na wewnętrznej stronie okładki niniejszego dokumentu. Należy podać również rok produkcji maszyny, który znajduje się na tabliczce pod siedzeniem kierowcy.

7.2 CERTYFICAT GWARANCYJNY

Niniejsze urządzenie zostało zaprojektowane i wykonane przy wykorzystaniu najnowocześniejszych technik produkcyjnych. Producent udziela gwarancji na swoje wyroby na okres dwudziestu czterech (24) miesięcy od daty zakupu do celów prywatnych i hobbystycznych. W przypadku używania produktu do zastosowań profesjonalnych okres gwarancyjny ograniczony jest do 12 miesięcy.

Ogólne warunki gwarancji

- 1) Gwarancja obowiązuje począwszy od dnia zakupu. Producent, poprzez sieć sprzedaży i obsługi technicznej, wymienia bezpłatnie części z wadami materiałowymi, wadami powstałymi w toku obróbki oraz wadami produkcyjnymi. Gwarancja nie znosi prawa nabywcy przewidzianego w kodeksie cywilnym i dotyczącego roszczeń w wyniku wad i uszkodzeń spowodowanych przez sprzedany przedmiot.
- 2) Personel techniczny przystąpi do naprawy w czasie, na który pozwolą wymagania organizacyjne, zawsze najszybciej jak to możliwe.
- 3) **Aby skorzystać z naprawy gwarancyjnej, konieczne jest przedstawienie autoryzowanym pracownikom obsługi poniższej karty gwarancyjnej, ostemplowanej przez sprzedawcę, wypełnionej we wszystkich swoich częściach oraz faktury zakupu lub paragonu lub też innego wymaganego prawnie dokumentu sprzedaży z**

odnotowaną datą zakupu.

- 4) Utrata gwarancji następuje w przypadku:
 - Widocznego braku konserwacji,
 - Nieprawidłowego użytkowania wyrobu lub jego przeróbek,
 - Stosowania niewłaściwych smarów lub paliwa,
 - Stosowania nieoryginalnych części zamiennych lub akcesoriów,
 - Wykonywania napraw przez osoby nieupoważnione.
- 5) Producent nie obejmuje gwarancją materiałów eksploatacyjnych i części podlegających normalnemu zużyciu podczas pracy urządzenia.
- 6) Gwarancja nie obejmuje prac mających na celu unowocześnienie i ulepszenie produktu.
- 7) Gwarancja nie obejmuje regulacji ani czynności konserwacyjnych, które będą konieczne w okresie gwarancyjnym.
- 8) Ewentualne uszkodzenia powstałe podczas transportu trzeba natychmiast zgłosić przewoźnikowi pod groźbą utraty gwarancji.
- 9) Dla silników innych marek (Briggs & Stratton, Subaru, Honda, Lombardini, Kohler, itp.) montowanych w naszych urządzeniach obowiązuje gwarancja udzielona przez producenta silnika.
- 10) Gwarancja nie obejmuje ewentualnych szkód, bezpośrednio lub pośrednio wyrządzonych osobom lub rzeczom z powodu usterek maszyny lub wynikłych z wymuszonego przedłużonego przestoju w pracy maszyny.

MODEL

Nr SERYJNY

NABYWCA PAN/I.

Nie wysyłać! Załączyć jedynie w przypadku żądania naprawy gwarancyjnej.

DATA

SPRZEDAWCA

8. KONSERWACJA NA KONIEC SEZONU I PRZECHOWYWANIE

Na koniec sezonu lub jeśli maszyna nie będzie używana przez dłużej niż 30 dni, należy ją jak najszybciej przygotować do przechowywania. Jeśli paliwo pozostanie w zbiorniku na ponad 30 dni, może utworzyć kleisty osad, który może uszkodzić rozrusznik oraz spowodować niską wydajność silnika. Dlatego należy opróżnić zbiornik z paliwem.



Nie wolno przechowywać kosiarki z pełnym zbiornikiem paliwa w budynkach lub słabo wentylowanych pomieszczeniach, gdzie występują opary paliw, otwarty ogień, iskry lub inne źródła zapłonu, piec, ogrzewanie centralne, suche materiały itp. Z paliwami i smarami należy obchodzić się ostrożnie. Są to środki wysoce łatwopalne i nieuważne obchodzenie się z nimi może prowadzić do poważnych poparzeń ciała lub uszkodzenia mienia.

Zbiornik paliwa należy opróżniać do pojemnika z certyfikatem oraz na zewnątrz, z dala od otwartego ognia.

Zalecana procedura, jaką należy wykonać, aby przygotować maszynę do przechowywania:

▶ Dokładnie wyczyścić całą maszynę, a w szczególności wewnątrz mechanizmu tnącego (📖 6.2.2).



Do czyszczenia nie wykorzystywać benzyny. Należy użyć preparaty odtłuszczające i ciepłą wodę.

- ▶ Aby zapobiec korozji należy naprawić i pomalować miejsca, gdzie odprysnął lakier.
- ▶ Wymienić uszkodzone lub zużyte części i dokręć wszystkie poluzowane śruby i nakrętki.
- ▶ Przygotować silnik do przechowywania zgodnie z instrukcją obsługi silnika.
- ▶ Nasmarować punkty smarowania zgodnie z diagramem smarowania (📖 6.4).
- ▶ Wyjąć i wyczyścić akumulator, napełnić wodą destylowaną do dolnej części okręgu złącza uzupełniania i całkowicie naładować. Pusty akumulator może zamarznąć i pęknąć. Według potrzeby, akumulator postawić w chłodnym i suchym miejscu. Ładowanie akumulatora należy wykonywać co 30 dni oraz regularnie kontrolować stan napięcia.
- ▶ Kosiarkę należy przykryć materiałem i umieścić w czystym i suchym pomieszczeniu.



Aby utrzymać maszynę w najlepszym stanie roboczym na następny sezon, zalecane jest zlecenie autoryzowanemu centrum serwisowemu wykonania kontroli oraz regulacji co rok.

8.1 PASY MASZINY

Poluzowanie pasów na czas wyłączenia maszyny z eksploatacji na długi okres nie jest konieczne. Kiedy maszyna zostanie ponownie włączona do eksploatacji, **zalecamy, aby pozwolić na swobodną pracę pasów maszyny bez obciążenia przez co najmniej 5 minut.** Pozwoli to zapobiec drganiom i zapewnić, że po długim okresie bezczynności pasy ustawią się w poprawnym położeniu roboczym.

9. LIKWIDACJA MASZINY

Po zakończeniu cyklu użytkowania maszyny, właściciel jest odpowiedzialny za jej likwidację.

Przekazanie maszyny przedsiębiorstwu specjalizującemu się w takich pracach (złom, złomowisko samochodowe, przedsiębiorstwo komunalne itp.). Po przekazaniu maszyny do likwidacji, uzyskuje się dokument potwierdzający.



10. DEKLARACJA ZGODNOŚCI WE

Zgodnie z: **Zarządzenie nr. 2006/42/WE**
Zarządzenie nr. 2004/108/WE
Zarządzenie nr. 2000/14/WE

A. My: Emak spa - via Fermi, 4 - 42011 Bagnolo in Piano (RE) Italy

niniejszym deklarujemy:

B. Maszyna

- nazwa: Kosiarka traktorowa do trawy
- model: **Oleo-Mac Apache 92 EVO - Apache 92 EVO 4x4**
Efco Tuareg 92 EVO - Tuareg 92 EVO 4x4
- numer seryjny: **AC 00001÷99999**

C. Zarządzenia, na podstawie których stworzono deklarację:
EN ISO 5395-1 - EN ISO 5395-3 - EN ISO 14982

D. Ocena zgodności została wykonana zgodnie z procedurami opisanymi w:

- Dyrektywa Rady Nr 2006/42/WE, Artykuł 5
- Dyrektywa Rady Nr 2004/108/WE, Artykuł 7
- Dyrektywa Rady Nr 2000/14/WE, Załącznik VIII

pod nadzorem osób powiadomionych, LRQA nr rejestracyjny 0088
71 Fenchurch street
London EC3M 4BS, United Kingdom

E. Typ narzędzia tnącego: nóż obrotowy.

Szerokość koszenia: **92 cm**

F. Potwierdzamy, że:

- niniejsza maszyna, jak zdefiniowano według dostarczonych danych, spełnia wymogi podanych powyżej zarządzeń technicznych i jest b e z p i e c z n a w warunkach normalnego użytkowania.
- zostały podjęte odpowiednie kroki, aby zapewnić zgodność wszystkich produktów wprowadzanych na rynek z dokumentacją oraz zarządzeniami technicznymi.
- gwarantowany poziom emisji mocy akustycznej $L_{WA,G}$ wynosi 100 dB(A)

Średnie pomiary poziomów mocy akustycznej w oparciu o użyty silnik:

Silnik	Zmierzony poziom mocy akustycznej L_{WA} [dB(A)]
BRIGGS & STRATTON 18 PS VANGUARD	97
BRIGGS & STRATTON 20 PS VANGUARD	97
BRIGGS & STRATTON 21 HP VANGUARD	98
BRIGGS & STRATTON 23 PS VANGUARD	98

Dokumentacja techniczna z zakresu wymaganego przez załącznik VII zarządzenia 2006/42/WE oraz załącznik VIII zarządzenia 2000/14/WE jest przechowywana przez producenta pod następującym adresem.

Bagnolo in Piano (RE) Italy 1.10.2014

 
Fausto Bellamico - President

Firma Emak S.p.A. jest trwale zaangażowana w rozwój oraz ulepszanie wszystkich swoich maszyn. Dlatego teksty w niniejszej instrukcji mogą się różnić od rzeczywistego produktu. Na tej podstawie nie można zgłaszać żadnych roszczeń. Druk, powielanie, publikacja lub tłumaczenie (całości lub części) niniejszego dokumentu bez pisemnej zgody firmy Emak S.p.A. jest zabronione. Producent zastrzega sobie prawo do wprowadzania zmian w parametrach technicznych produktu, bez informowania o tym fakcie klienta.



GB WARNING! – This owner's manual must stay with the machine for all its life.

D ACHTUNG! - Dieses Anweisungsheft muß das Gerät während seiner gesamten Lebensdauer begleiten.

F ATTENTION! – Le manuel doit accompagner la machine pour toute sa vie.

I ATTENZIONE! – Questo manuale deve accompagnare la macchina durante tutta la sua vita.

NL LET OP! - Dit handboek moet voor de gehele levensduur bij de machine blijven.

E ¡ATENCIÓN! - Este manual debe acompañar a la máquina durante toda su vida útil.

PL UWAGA! - Niniejsza instrukcja powinna towarzyszyć urządzeniu przez cały okres jego eksploatacji.