

I MANUALE DI USO E MANUTENZIONE
GB OPERATOR'S INSTRUCTION BOOK
F MANUEL D'UTILISATION ET D'ENTRETIEN
D BEDIENUNGSANLEITUNG
E MANUAL DE INSTRUCCIONES
P MANUAL DE INSTRUÇÕES

GR ΕΓΧΕΙΡΙΔΙΟ ΧΡΗΣΗΣ ΚΑΙ ΣΥΝΤΗΡΗΣΗΣ
TR MOTORLU SİRT ATÖMİZÖRÜ KULLANIM KILAVUZU
CZ NÁVOD K POUŽITÍ A ÚDRŽBĚ
SK NÁVOD NA POUŽITIE A ÚDRŽBU
RUS **UA** РУКОВОДСТВО ПО ЭКСПЛУАТАЦИИ
PL INSTRUKCJA OBSŁUGI I KONSERWACJI

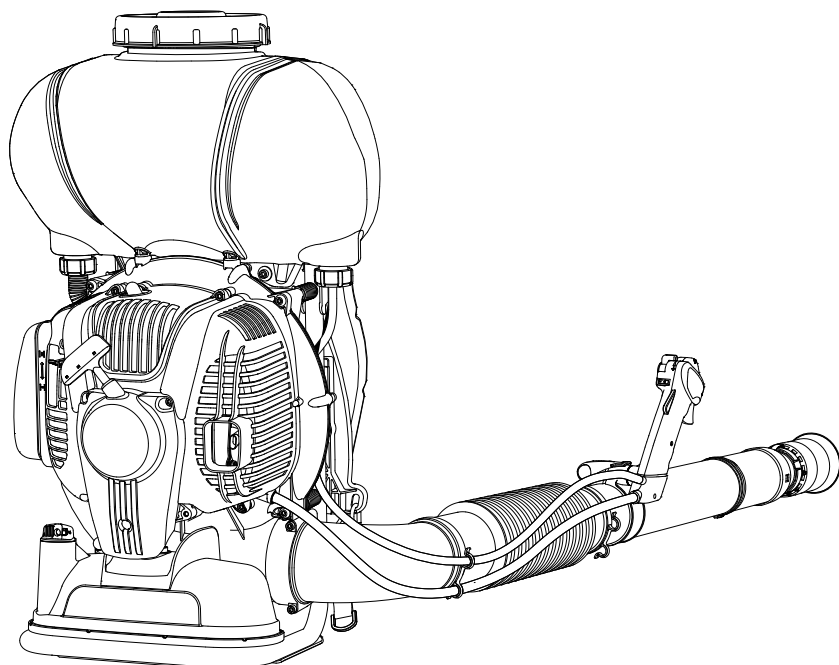

Italiano	3
English	21
Français	39
Deutsch	57
Español	75
Português	93
Ελληνικά	111
Türkçe	129
Česky	147
Slovensky	165
Русский / Українська	183
Polski	201

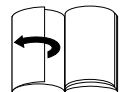

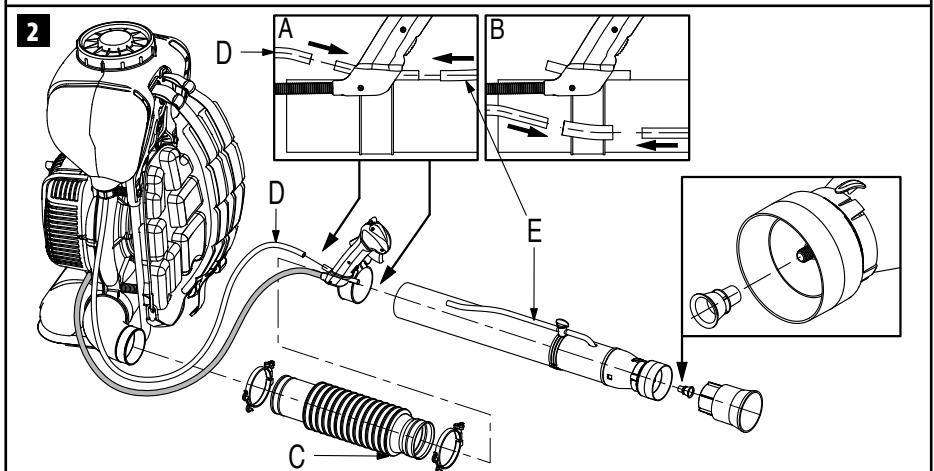
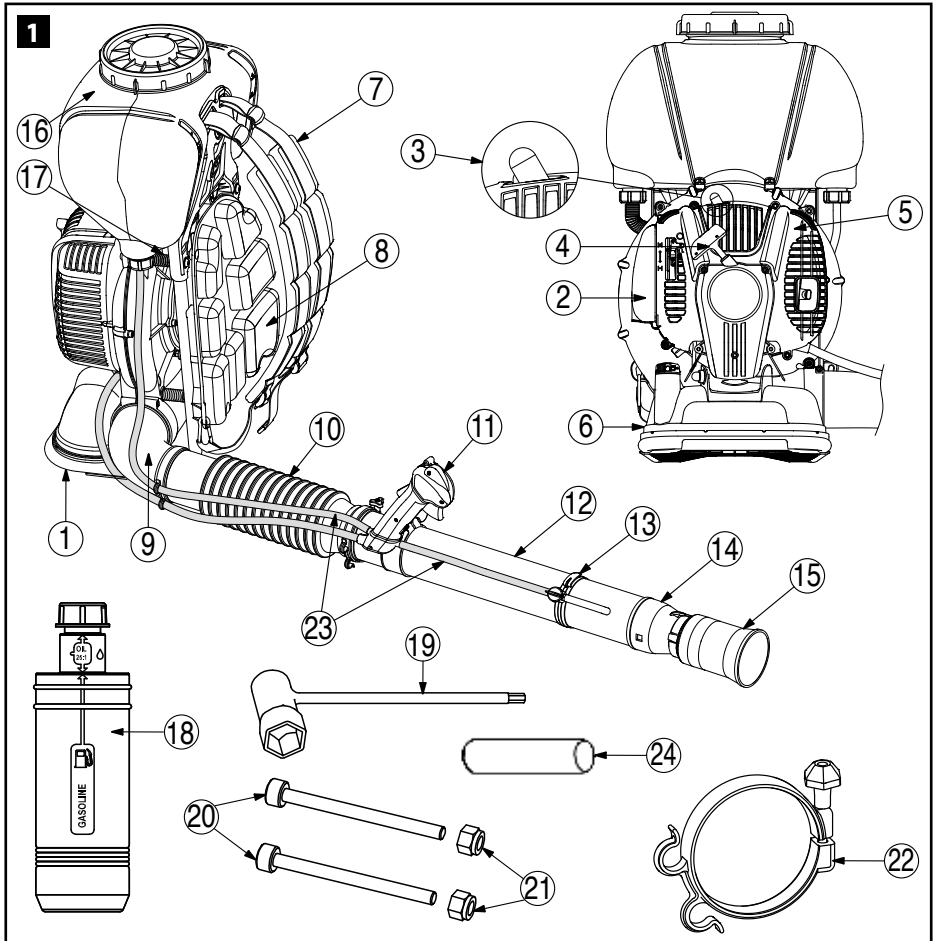

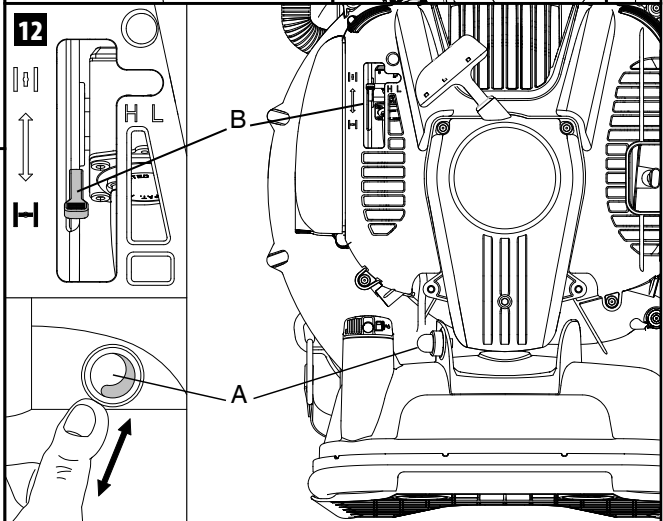
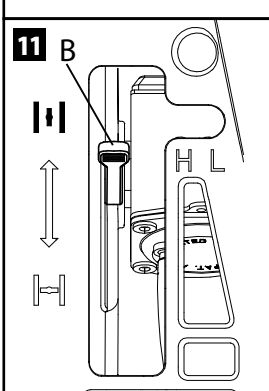
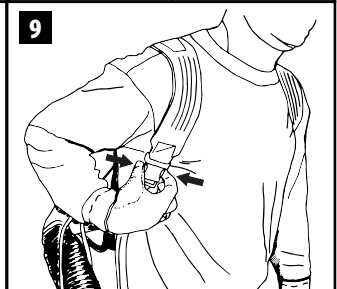
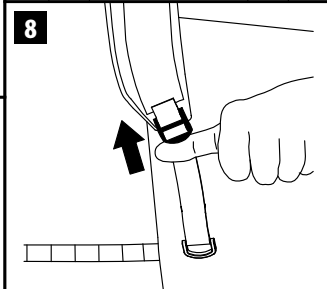
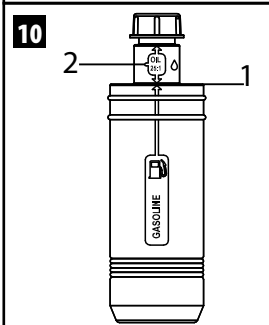
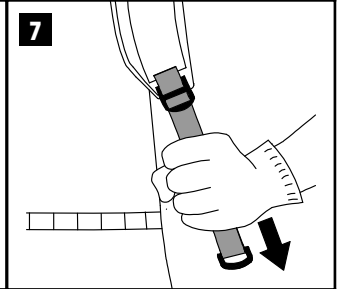
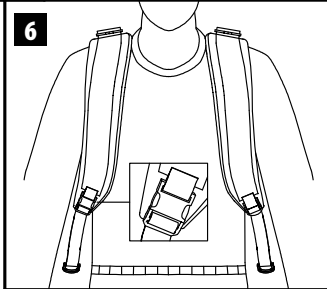
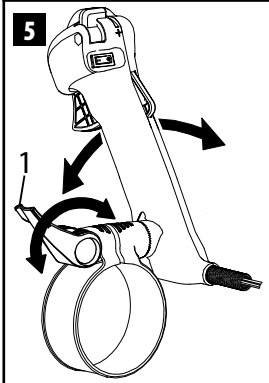
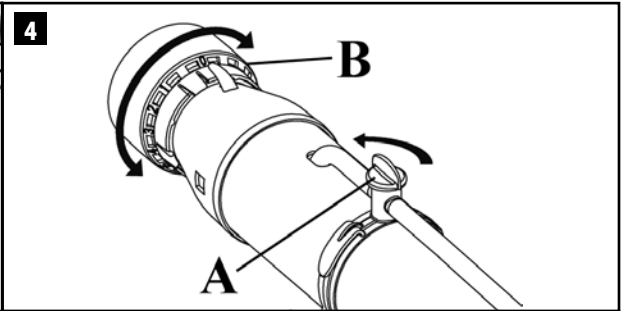
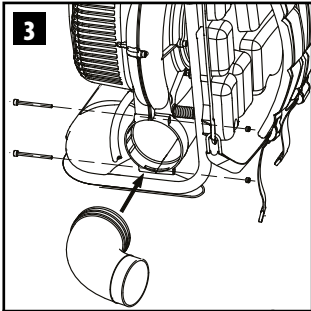

13A

14

16

RCJ6Y

0.5 mm

13B

15

17A

18A

18B

17B

19

Emak S.p.A. - Via E. Fermi, 4 - 42011 Biadene in Piano (RE) Italy

Made in Italy

e1*97/68SH3-A*2002/88*0198*00 (1)

16 MISTBLOWER

5434660007 2017

14 **17**

15

12	1	13	8	9	10	11	10h
2	3	4	5	6	7		

ISTRUZIONI ORIGINALI

Alla gentile clientela

Grazie per aver scelto un prodotto Emak.

La nostra rete di rivenditori e officine autorizzate sono a Sua completa disposizione per qualsiasi necessità.

INTRODUZIONE

Per un corretto impiego della macchina e per evitare incidenti, non iniziare il lavoro senza aver letto questo manuale con la massima attenzione. Su questo manuale sono indicate le spiegazioni di funzionamento dei vari componenti e le istruzioni per i necessari controlli e per la manutenzione.

N.B. Le descrizioni e le illustrazioni contenute nel presente manuale si intendono non rigorosamente impegnative. La Ditta si riserva il diritto di apportare eventuali modifiche senza impegnarsi ad aggiornare di volta in volta questo manuale.

Oltre alle istruzioni per l'uso e la manutenzione, questo manuale contiene informazioni che richiedono un'attenzione particolare. Tali informazioni sono contrassegnate dai simboli descritti di seguito:

ATTENZIONE: quando sussiste il rischio di incidenti o lesioni personali, anche mortali, o gravi danni alle cose.

CAUTELA: quando sussiste il rischio di danni all'unità o a singoli componenti della stessa.

ATTENZIONE

RISCHIO DI DANNO Uditivo

NELLE NORMALI CONDIZIONI DI UTILIZZO, QUESTA MACCHINA PUÒ COMPORTARE PER L'OPERATORE ADDETTO, UN LIVELLO DI ESPOSIZIONE PERSONALE E GIORNALIERO A RUMORE PARI O SUPERIORE A **85 dB (A)**

INDICE

- | | |
|---|---|
| 1. NORME DI SICUREZZA (contiene le norme per utilizzare la macchina in sicurezza) | 3 |
| 2. SPIEGAZIONE SIMBOLI E AVVERTENZE DI SICUREZZA (spiega come identificare la macchina e il significato dei simboli) | 5 |
| 3. COMPONENTI PRINCIPALI (spiega l'ubicazione degli elementi principali che compongono la macchina) | 5 |
| 4. ASSEMBLAGGIO (spiega come rimuovere l'imballo e completare il montaggio degli elementi staccati) | 5 |

- | | |
|--|----|
| 5. AVVIAMENTO | 6 |
| 6. ARRESTO MOTORE | 9 |
| 7. UTILIZZO DELLA MACCHINA | 9 |
| 8. MANUTENZIONE (contiene tutte le informazioni per mantenere efficiente la macchina) | 12 |
| 9. TRASPORTO | 15 |
| 10. RIMESSAGGIO | 15 |
| 11. TUTELA AMBIENTALE (Fornisce alcuni consigli per l'utilizzo della macchina nel rispetto dell'ambiente) | 15 |
| 12. DATI TECNICI (Riassume le principali caratteristiche della macchina) | 16 |
| 13. DICHIARAZIONE DI CONFORMITÀ | 17 |
| 14. CERTIFICATO DI GARANZIA (Riassume le condizioni di garanzia) | 18 |
| 15. GUIDA ALLA RISOLUZIONE DEI PROBLEMI (Vi aiuta a risolvere velocemente qualche eventuale problema di utilizzo) | 19 |

1. NORME DI SICUREZZA

 **ATTENZIONE - L'atomizzatore, se ben usato, è uno strumento di lavoro rapido, comodo ed efficace; se usato in modo non corretto o senza le dovute precauzioni potrebbe diventare un attrezzo pericoloso. Perché il vostro lavoro sia sempre piacevole e sicuro, rispettare scrupolosamente le norme di sicurezza riportate qui di seguito e nel corso del manuale.**

 **ATTENZIONE: Il sistema di accensione della vostra unità, produce un campo elettromagnetico di intensità molto bassa. Questo campo può interferire con alcuni pacemaker. Per ridurre il rischio di lesioni gravi o mortali, le persone con pacemaker dovrebbero consultare il proprio medico e il costruttore del pacemaker prima di utilizzare questa macchina.**

 **ATTENZIONE! - Regolamenti nazionali possono limitare l'uso della macchina.**

1. Non utilizzare l'atomizzatore prima di essere istruiti in modo specifico sull'uso. L'operatore alla prima esperienza deve esercitarsi prima dell'utilizzo sul campo.
2. L'atomizzatore deve essere usato solo da persone adulte, in buone condizioni fisiche e a conoscenza delle norme d'uso.

3. Non usare l'atomizzatore in condizioni di affaticamento fisico o sotto l'effetto di alcool o droghe.
4. Non indossare scarpe, bracciali o altro che possa essere preso nella girante. Indossare i DPI con particolare riferimento a guanti, occhiali protettivi e cuffia.
5. Non permettere ad altre persone o animali di restare entro il raggio d'azione dell'atomizzatore durante l'avviamento e l'uso.
6. Lavorare sempre in posizione stabile e sicura.
7. Non avvicinare le mani alla girante o fare manutenzione quando il motore è in moto.
8. Controllare giornalmente l'atomizzatore per assicurarsi che ogni dispositivo, di sicurezza e non, sia funzionante.
9. Non lavorare con un atomizzatore danneggiato, mal riparato, mal montato o modificato arbitrariamente. Non togliere o danneggiare o rendere inefficace alcun dispositivo di sicurezza.
10. Usare l'atomizzatore solo in luoghi ben ventilati. Non utilizzare in atmosfera esplosiva, in ambienti chiusi o in prossimità di sostanze infiammabili.
11. È proibito applicare alla presa di forza dell'atomizzatore una girante che non sia quella fornita dal costruttore.
12. In caso di necessità della messa fuori servizio dell'atomizzatore, non abbandonarlo nell'ambiente, ma consegnarlo al Rivenditore o a un centro raccolta rifiuti.
13. Consegnate o prestate l'atomizzatore soltanto a persone esperte e a conoscenza del funzionamento e del corretto utilizzo della macchina. Consegnate anche il manuale con le istruzioni d'uso, da leggere prima di iniziare il lavoro.
14. Conservare con cura il seguente Manuale e consultarlo prima di ogni utilizzo della macchina.
15. Mantenere tutte le etichette con i segnali di pericolo e di sicurezza in perfette condizioni. In caso di danneggiamenti o deterioramenti occorre sostituirle tempestivamente (Fig. 19).
16. Si raccomanda di **non avviare mai** la macchina **senza la girante**. Ciò può causare danni importanti alle parti del motore e l'immediato decadimento della garanzia.
17. Non utilizzare l'atomizzatore in vicinanza di apparecchiature elettriche e linee elettriche.
18. Non urtare o forzare le pale della girante; non lavorare con la girante danneggiata.
19. Non impiegare l'atomizzatore con sostanze **infiammabili e/o corrosive**.
20. Non montare la girante su altri motori o trasmissioni di potenza.
21. Non ostruire o chiudere la presa d'ingresso dell'aria della girante.
22. Non utilizzare la macchina per usi diversi da quelli indicati dal manuale (vedi pag. 9).
23. Non abbandonare la macchina con il motore acceso.
24. Ricordare che il proprietario o l'operatore è responsabile degli incidenti o dei rischi subiti da terzi o da beni di loro proprietà.

ABBIGLIAMENTO PROTETTIVO

 **Quando si lavora con l'atomizzatore, nonché in tutte le fasi in cui si manipolano i prodotti fitosanitari (trasporto, conservazione, miscelazione, manutenzione delle attrezzature, ecc.), usare sempre i DPI.** L'uso dei dispositivi di protezione individuale è indispensabile per evitare che l'operatore sia esposto ai prodotti fitosanitari. Fatevi consigliare dal vostro rivenditore di fiducia per la scelta dell'abbigliamento adeguato.

L'abbigliamento deve essere adatto e non d'impaccio. Indossare un abito aderente protettivo. **La tuta intera è l'ideale.** Non portare abiti, scarpe, cravatte o monili che potrebbero impigliarsi nella sterpaglia. Raccogliere i capelli lunghi e proteggerli (per esempio con un foulard, un berretto, un casco, ecc.)

Indossare stivali di sicurezza muniti di soles antistrucchiolo e puntali d'acciaio.

 **Indossare gli occhiali o la visiera protettivi!**

Indossare un respiratore omologato prima di spargere i liquidi o le polveri.

Applicare protezioni dai rumori; per esempio le cuffie o i tappi. L'uso delle protezioni per l'udito richiede maggior attenzione e prudenza, perché la percezione di segnali acustici di pericolo (grida, allarmi, ecc.) è limitata.

Calzare guanti che permettano il massimo assorbimento delle vibrazioni e proteggono dal contatto con le sostanze chimiche.

2. SPIEGAZIONE SIMBOLI E AVVERTENZE DI SICUREZZA (Fig.19)

1. Pericolo dovuto all'utilizzo di sostanze tossiche nei serbatoio della miscela e dei liquidi
2. Leggere il manuale di uso e manutenzione
3. Obbligo di indossare tute protettive
4. Obbligo di indossare le cuffie
5. Obbligo di indossare la maschera respiratoria
6. Obbligo di indossare calzature di sicurezza
7. Obbligo di indossare guanti
8. Non scaricare liquidi residui nell'ambiente
9. Non bere
10. Non rimuovere il dispositivo di protezione con ventola in movimento
11. Lancio di materiale dalla macchina, rimanere a distanza di sicurezza
12. Questo simbolo indica Attenzione e Avviso.
13. Sostanza velenosa
14. Numero di serie.
15. Marchio CE di conformità.
16. Tipo di macchina: **ATOMIZZATORE**
17. Anno di fabbricazione

3. COMPONENTI PRINCIPALI (Fig.1)

1. Telaio
2. Filtro aria
3. Candela
4. Impugnatura avviamento
5. Copertura motore
6. Serbatoio carburante
7. Cinghiaggio
8. Cuscino
9. Tubo a gomito
10. Tubo flessibile
11. Impugnatura comandi
12. Tubo di lancio
13. Rubinetto dei liquidi
14. Diffusore
15. Boccaglio
16. Serbatoio dei liquidi
17. Antivibranti
18. Bottiglia preparazione miscela
19. Chiave combinata
20. Viti M5x65 (n.2)
21. Dadi M6 (n.2)
22. Fascette Ø 90 mm (n.2)
23. Tubo dei liquidi
24. Raccordo

4. ASSEMBLAGGIO

Montaggio dei tubi/impugnatura

 **ATTENZIONE** – Quando si montano i tubi e l'ugello, il motore deve essere spento e l'interruttore deve essere sulla posizione STOP.

Per l'assemblaggio dell'atomizzatore leggete le istruzioni qui di seguito.

Parti della macchina

Osservando la Fig.3:

1. Inserite il gomito nella chiocciola della ventola.
2. Bloccate il gomito con le due viti e i due dadi in dotazione, utilizzando la chiave esagonale integrata nella chiave candela (in dotazione).
3. Osservando la Fig. 2, inflatate le fascette alle due estremità del tubo flessibile (10, Fig.1), senza stringerle.
4. Inserite il tubo flessibile sul gomito (9, Fig.1) e sul tubo di lancio (12, Fig.1) facendo attenzione che il cono (A, Fig.2) sia posizionato verso il tubo lancio; ora avvitate i pomoli delle due fascette con la chiave in dotazione.
5. Alzate la leva di bloccaggio dell'impugnatura (1, Fig.5).
6. Inserite l'impugnatura (11, Fig.1) sul tubo lancio (12).
7. Quando avete trovato la posizione adatta, bloccate l'impugnatura abbassando la leva di bloccaggio (1, Fig.5).
8. Inserite i due tubi di plastica trasparente (18, Fig.1) D ed E sull'impugnatura (11, Fig.1) come mostrato in Fig. 2, riquadro A.
9. Nel caso si voglia escludere il passaggio dei liquidi attraverso l'impugnatura, collegare i tubi liquidi come evidenziato nel riquadro B (Fig.2), utilizzando il raccordo in plastica trasparente che trovate nel sacchetto chiavi (24, Fig.1).
10. Per ottenere un getto più largo inserite il boccaglio (15, Fig.1) sul diffusore (14).

Regolazione dell'impugnatura

La corretta posizione dell'impugnatura è molto importante per poter lavorare in modo confortevole. Per regolare la posizione dell'impugnatura:

1. Alzate la leva di bloccaggio (1, Fig.5).

2. Cercate la posizione di lavoro più comoda facendo scorrere l'impugnatura e variandone l'inclinazione.
3. Quando avete trovato la posizione adatta, bloccate l'impugnatura abbassando la leva di bloccaggio.

Regolazione del cinghiaggio e sgancio rapido

⚠ ATTENZIONE - La regolazione del cinghiaggio deve essere eseguita a motore spento.

Prima di utilizzare l'atomizzatore, è molto importante trovare il corretto bilanciamento del peso della macchina sulle spalle, regolando la lunghezza degli spillacci in modo che la macchina sia ben aderente alla schiena e alle spalle.

Vi ricordiamo che il bilanciamento è molto importante quando si opera in zone non pianeggianti. Per stringere gli spillacci tirare come mostrato in Fig.7.

Per allentare gli spillacci, alzare la fibbia con il movimento mostrato in Fig.8.

In caso di pericolo sganciate la macchina dalle spalle con la seguente procedura:

1. Con una mano premete le linguette dello "sgancio rapido" posto sullo spillaccio destro (evidenziato nel riquadro nella Fig. 6) nel modo indicato nella Fig. 9.
2. Accompagnate con il busto il movimento che eseguirà la macchina inclinandovi leggermente verso sinistra: l'atomizzatore cadrà dalle vostre spalle.

5. AVVIAMENTO



CARBURANTE

⚠ ATTENZIONE: la benzina è un carburante estremamente infiammabile. Usare estrema cautela quando si manipola la benzina o una miscela di combustibili. Non fumare o portare fuoco o fiamme vicino al carburante o alla

macchina.

- **Per ridurre il rischio di incendio e di farsi bruciature, maneggiare con cura il carburante. È altamente infiammabile.**
- Agitare e mettere il combustibile in un contenitore approvato per il carburante.
- Miscelare il combustibile all'aperto dove non ci siano scintille o fiamme.
- Posizionare su di un terreno sgombro, fermare il motore e lasciare raffreddare prima di effettuare il rifornimento.
- Allentare il tappo del carburante lentamente per rilasciare la pressione e per evitare la fuoriuscita di carburante.
- Serrare saldamente il tappo carburante dopo il rifornimento. Le vibrazioni possono causare un allentamento del tappo e la fuoriuscita di carburante.
- Asciugare il combustibile fuoriuscito dall'unità. Spostare la macchina a 3 metri di distanza dal sito di rifornimento prima di avviare il motore.
- Non tentare mai di bruciare combustibile fuoriuscito in qualsiasi circostanza.
- Non fumare durante la manipolazione del combustibile o durante il funzionamento della macchina.
- Stoccare il carburante in un luogo fresco, asciutto e ben ventilato.
- Non stoccare il combustibile in luoghi con foglie secche, paglia, carta, ecc.
- Conservare l'unità e il carburante in luoghi in cui i vapori di carburante non vengano a contatto con scintille o fiamme libere, bollitori di acqua per riscaldamento, motori elettrici o interruttori, forni, ecc.
- Non togliere il tappo del serbatoio quando il motore è in funzione.
- Non utilizzare combustibile per operazioni di pulizia.
- Fare attenzione a non spargere carburante sul proprio abbigliamento.

BENZINA	OLIO		A
	2% - 50:1		
ℓ	ℓ	(cm ³)	
1	0,02	(20)	
5	0,10	(100)	
10	0,20	(200)	
15	0,30	(300)	
20	0,40	(400)	
25	0,50	(500)	

Questo prodotto è azionato da un motore a 2 tempi e richiede la premiscelazione di benzina e olio per motori a 2 tempi. Premiscelare la benzina senza piombo e l'olio per motori a due tempi in un contenitore pulito approvato per la benzina.

CARBURANTE CONSIGLIATO: QUESTO MOTORE È CERTIFICATO PER FUNZIONARE CON BENZINA SENZA PIOMBO PER USO AUTOMOBILISTICO A 89 OTTANI $([R + M] / 2)$ O CON UN NUMERO MAGGIORE DI OTTANI.

Miscelare l'olio per motori a 2 tempi con la benzina secondo le istruzioni sulla confezione.

Consigliamo di usare olio per motori a 2 tempi Efco - Oleo-Mac al **2% (1:50)** formulato specificamente per tutti i motori a due tempi raffreddati ad aria.

Le proporzioni corrette di olio/carburante indicate nel prospetto (Fig. A) sono idonee quando si usa olio per motori **PROSINT 2** e **EUROSINT 2** o un olio motore di alta qualità equivalente (**specifiche JASO FD o ISO L-EGD**).

CAUTELA: NON USARE OLIO PER AUTOVEICOLI O OLIO PER MOTORI FUORIBORDO A 2 TEMPI.

CAUTELA:

- **Acquistare solo il quantitativo di carburante necessario in base ai propri consumi; non acquistarne più di quanto se ne userà in uno o due mesi;**
- **Conservare la benzina in un contenitore chiuso ermeticamente, in un luogo fresco e asciutto.**

CAUTELA - Per la miscela, non usare mai un carburante con una percentuale di etanolo maggiore del 10%; sono accettabili gasohol (miscela di benzina ed etanolo) con una percentuale di etanolo fino al 10% o carburante E10.

NOTA - Preparare solo la miscela necessaria all'uso; non lasciarla nel serbatoio o tanica per molto tempo. Si consiglia l'utilizzo di stabilizzatore per carburante **Emak ADDITIX 2000** cod. 001000972, per conservare la miscela per un periodo di 12 mesi.

Benzina alchilata

CAUTELA - La benzina alchilata non ha la stessa densità della benzina normale. Pertanto, i motori messi a punto con la benzina normale, possono richiedere una regolazione diversa della vite H. Per questa operazione è necessario rivolgersi ad un Centro Assistenza Autorizzato.

Rifornimento

Agitare la tanica della miscela prima di procedere al rifornimento.

Utilizzo della bottiglia in dotazione (Fig.10)

Per facilitare le operazioni, ogni macchina è dotata di una bottiglia per la preparazione della miscela nella percentuale 50:1 (2%).

Osservate la Fig.10 procedete come segue per preparare un litro di miscela:

1. Versate la benzina nella bottiglia fino alla posizione 1.
2. Per preparare la miscela al 50:1 (2%) aggiungete olio fino alla posizione 2.
3. Avvitare il tappo sulla bottiglia.
4. Agitate per almeno 30 secondi.

La miscela è pronta per effettuare il rifornimento. Nel caso utilizzate una tanica per la preparazione della miscela, abbiate cura di usare un contenitore pulito e di mescolare la miscela per almeno un minuto in modo che l'olio possa miscelarsi alla benzina. Le tabelle qui di seguito contengono le percentuali.

ATTENZIONE: osservare le istruzioni di sicurezza per la manipolazione del carburante. Spegnerne sempre il motore prima di fare rifornimento. Non aggiungere mai carburante a una macchina con il motore in funzione o caldo. Spostarsi almeno 3 m dalla posizione in cui è stato effettuato il rifornimento prima di avviare il motore. NON FUMARE!

1. Pulire la superficie attorno al tappo del carburante per evitare contaminazioni.
2. Allentare lentamente il tappo del carburante.
3. Versare con attenzione la miscela di carburante nel serbatoio. Evitare versamenti.
4. Prima di rimettere il tappo del carburante, pulire e controllare la guarnizione.
5. Rimettere immediatamente il tappo del carburante stringendolo manualmente.

Rimuovere eventuali versamenti di carburante.

⚠ ATTENZIONE: controllare se vi sono perdite di carburante e, ove presenti, eliminarle prima dell'uso. Se necessario, contattare il servizio assistenza del proprio rivenditore.

PROCEDURA DI AVVIAMENTO **Comandi impugnatura (Fig.13A)**

Per accelerare è necessario premere la leva (1) unitamente alla leva di sicurezza (3).

- Per avviare il motore l'interruttore (2) deve essere posizionato su "1".
- Se si vuole lavorare con il motore ad un numero di giri impostato e fisso, premere la leva di sicurezza (3) e spostare la leva (4) verso la tacca "+" fino al numero di giri desiderato. Per disattivare la leva fissa, riposizionarla sulla tacca "-".
- Per arrestare il motore posizionare l'interruttore (2) su "0".

Osservando la Fig.13B:

Il pulsante (5) blocca e sblocca l'apertura automatica del rubinetto incluso nell'impugnatura.

- Quando il pulsante è posizionato in basso, l'apertura del rubinetto avviene automaticamente mentre si accelera. Con l'acceleratore al minimo, il rubinetto rimane chiuso.
- Quando il pulsante è posizionato in alto, il rubinetto rimane sempre aperto, indipendentemente dalla posizione dell'acceleratore. Per far scorrere il pulsante (5) verso l'alto, occorre premere contemporaneamente la leva dell'acceleratore (1, Fig.13A).

Avviamento

Prima dell'Avviamento:

- Posizionate la macchina a terra in un luogo piano.
- Verificate che l'interruttore (2, Fig.13A) **non** sia in posizione "0" (spento).
- Assicuratevi che nessuno sia in prossimità della macchina e/o di fronte al tubo uscita aria.

Avviamento a motore freddo (o spento da più di 30 minuti)

- Premete profondamente e lentamente per 10

volte il bulbo primer (A, Fig.12).

- Abbassate la leva starter (B, Fig.12) fino a sentire uno scatto.
- Verificate che l'interruttore (2, Fig.13A) sia in posizione "1" (acceso).
- Posate la mano sinistra sulla copertura del motore e il piede sinistro sul telaio per evitare che la macchina si muova.
- Con la mano destra tirate lentamente l'impugnatura (4, Fig.1) fino a incontrare una leggera resistenza. Senza rilasciare la corda, tirate con un gesto corto e deciso perché tirando troppo debolmente, si potrebbe ingolfare il motore.
- Quando sentite il primo scoppio del motore, alzate la leva starter (B, Fig.12) in posizione orizzontale, finché non avvertite uno scatto (Fig.11).
- Tirate ancora una volta per avviare il motore. Tenete il regime motore minimo aspettando almeno un minuto prima di accelerare al massimo.

Avviamento a motore caldo

- Premete profondamente ma lentamente per 10 volte il bulbo primer (A, Fig.12).
- Alzate la leva starter (B, Fig.12) fino a sentire uno scatto.
- Verificate che l'interruttore (2, Fig.13A) sia in posizione "1" (acceso).
- Posate la mano sinistra sulla copertura del motore e il piede sinistro sul telaio per evitare che la macchina si muova.
- Con la mano destra tirate lentamente l'impugnatura (4, Fig.1) fino a incontrare una leggera resistenza. Senza rilasciare la corda, tirate con un gesto corto e deciso perché tirando troppo debolmente, si potrebbe ingolfare il motore.
- Quanto il motore è partito, tenete il motore al minimo aspettando almeno un minuto prima di accelerare al massimo.

Procedura per motore ingolfato

- Smontate la candela (3, Fig.1) con la chiave di forniture, pulitela e asciugatela.
- Verificate che la leva starter B sia in posizione orizzontale, come mostrato nella Fig.11.
- Tirate l'impugnatura di avviamento (4, Fig.1) almeno 20 volte.
- Montate la candela; accelerate al massimo con la leva acceleratore fisso (4, Fig.13).

- Avviate il motore.

Nel caso il motore non partisse, operate come di seguito:

- Smontate la candela con la chiave in dotazione, pulitela e asciugatela.
- Girate il motore sottosopra con il foro candela rivolto verso il basso.
- Tirate l'impugnatura avviamento (4, Fig.1) per almeno 20 volte e osservate se dal foro candela fuoriesce miscela.
- Asciugate la superficie attorno alla sede candela.
- Rimontate la candela e ripetete le operazioni con leva acceleratore (1, Fig.13) al massimo e la leva starter (B) in posizione orizzontale, come mostrato nella Fig.11.

CAUTELA:

- **Non avvolgere mai la corda d'avviamento attorno alla vostra mano.**
- **Quando si tira la corda d'avviamento, non utilizzare tutta la sua lunghezza; questo può causarne la rottura.**
- **Non rilasciare la corda bruscamente; tenere l'impugnatura d'avviamento (4, Fig.1) e lasciare che la corda si riavvolga lentamente.**

RODAGGIO MOTORE

Il motore raggiunge la sua massima potenza dopo 5-8 ore di lavoro.

Durante questo periodo di rodaggio non fare funzionare il motore a vuoto al massimo numero di giri per evitare eccessive sollecitazioni.

 **ATTENZIONE!** - Durante il rodaggio non variare la carburazione per ottenere un presunto incremento di potenza; il motore potrebbe esserne danneggiato.

NOTA: è normale che un motore nuovo emetta fumo durante e dopo il primo utilizzo.

6. ARRESTO MOTORE

Portare la leva acceleratore al minimo (1, Fig. 13) ed attendere alcuni secondi per permettere il raffreddamento del motore.

Spegnere il motore, premendo l'interruttore di massa (2, Fig. 13).

7. UTILIZZO DELLA MACCHINA

NORME D'UTILIZZO

L'atomizzatore di questa serie è costituito per usi agricoli. I materiali impiegati resistono ai normali prodotti chimici per irrogazione (o diserbo) agricolo in uso alla data di costruzione.

Non sono ammessi usi diversi e non risponde d'eventuali danni prodotti da chimici aggressivi, densi o tendenti all'incollo.

È TASSATIVAMENTE VIETATO L'UTILIZZO A PERSONE D'ETA' INFERIORE AD ANNI 18.

Il presente manuale è valido per atomizzatori spalleggiati con ventole assiali per trattamenti fitosanitari in frutteti e vigneti, lo stesso per colture arboree in filari di vario genere o tipo.

Pianificate attentamente il vostro lavoro. Non iniziare a lavorare fino a quando non avete definito chiaramente la zona di lavoro.

 **ATTENZIONE** - Verificare costantemente l'area in cui si sta lavorando: non dirigere il getto verso persone o animali. Arrestare il motore immediatamente se qualcuno si avvicina.

PRECAUZIONI PER L'AREA DI LAVORO

- Non lavorare vicino a fili elettrici o edifici.
- Lavorare solo quando la visibilità e la luce sono sufficienti per vedere chiaramente.
- Non camminare all'indietro.
- Arrestare il motore prima di appoggiare l'atomizzatore.
- Prestare particolare attenzione e allarme, quando si indossano le protezioni, in quanto tali apparecchiature possono limitare la capacità di ascoltare i suoni indicanti i rischi (inviti, segnali, avvertimenti, ecc.)
- Siate estremamente cauti quando si lavora su pendii o terreni sconnessi.

USI VIETATI

Sono tassativamente vietati utilizzi con i seguenti prodotti:

- Vernici di ogni genere e tipo
- Solventi o diluenti per vernici di ogni genere o tipo
- Combustibili o lubrificanti di ogni genere o tipo
- GPL o gas di ogni genere o tipo
- Liquidi infiammabili di ogni genere o tipo
- Liquidi alimentari sia animali che umani
- Liquidi contenenti granuli o solidi consistenti

- Miscele di più prodotti chimici tra loro non compatibili
- Concimi liquidi neri o in sospensione con grumi e/o particolarmente densi.
- Liquidi con temperature superiori a 40°C
- Tutti i prodotti che non rientrano nell'uso specifico della macchina.
- **Non utilizzare per spegnere incendi. L'atomizzatore non è un dispositivo antincendio.**

FUNZIONAMENTO DI CORTESIA

- Seguire le norme locali e le ordinanze su quando utilizzare l'atomizzatore. Non utilizzare la mattina presto o molto tardi nel corso della giornata.
- Controllare la direzione del vento e l'intensità. Non puntare il getto verso persone, animali, automobili o case.
- Non soffiare i detriti verso le finestre aperte o porte.
- Stare sempre attenti alle persone di passaggio.
- Non lasciare l'atomizzatore in funzione quando è incustodito.
- Usare la più bassa velocità del motore possibile per fare il proprio lavoro.

RIDUZIONE POLVERI

- Non utilizzare l'atomizzatore per spostare materiali eccessivamente polverosi.
- Non dirigere mai il getto d'aria sui seguenti materiali:
 - Grande quantità di ghiaia o ghiaia polverosa
 - Sporczia di cantiere edile
 - Polvere di gesso
 - Polvere di cemento e calcestruzzo
 - Strato superficiale secco del giardino
 - Materiali in combustione
 - Polveri di silicati
 - Materiali con amianto

UTILIZZO PRODOTTI CHIMICI

Tutti i prodotti antiparassitari o diserbanti possono essere dannosi sia all'uomo sia all'ambiente se utilizzati in modo non corretto o inavvertitamente.

Si consiglia pertanto l'utilizzo solo a persone opportunamente addestrate (patentino) e in ogni caso soltanto dopo aver letto attentamente le istruzioni d'uso riportate sul contenitore.

 **ATTENZIONE!! Alcuni prodotti fitoiatrici,**

in particolare ad alte concentrazioni, possono risultare aggressivi per i componenti della macchina; per dubbi o informazioni sulle caratteristiche dei prodotti impiegati consultare i servizi assistenza preposti ai prodotti fitoiatrici.

NORME DA SEGUIRE PER L'UTILIZZO DI PRODOTTI CHIMICI

Alcuni accorgimenti per prevenire danni ed infortuni:

- Attento stoccaggio in luoghi opportunamente protetti con accesso interdetto agli estranei ed ai bambini.
- Manipolare i prodotti con attenzione indossando guanti di gomma antiacido, occhiali - maschere o caschi depuranti, tute realizzati in tessuti idrorepellenti o TIVEK, stivali di gomma e simili.
- In caso di contatto con occhi o ingestione di prodotti chimici o miscela di prodotto consultare un medico portando con se la targhetta del prodotto ingerito.
- Lavare con cura, prima di riutilizzarli, tutti gli indumenti che entrino in contatto con la miscela chimica sia essa pura o diluita.
- Non fumare, bere e mangiare durante la preparazione o la distribuzione della miscela e nei pressi o all'interno di appezzamenti trattati.
- Trattare rispettando le distanze di sicurezza da centri abitati, corsi d'acqua, strade, centri sportivi, verde pubblico o sentieri di uso pubblico.
- Lavare con cura i contenitori dei fitofarmaci sciaquandoli più volte con acqua pulita, quindi riporli asciutti in appositi sacchi di plastica. I liquidi di lavaggio possono essere utilizzati per il trattamento.
- I contenitori vuoti devono essere consegnati agli appositi centri di raccolta nel rispetto della legislazione nazionale e delle direttive impartite a livello territoriale. I contenitori non devono essere mai abbandonati nell'ambiente e non devono essere riutilizzati per nessun altro scopo.
- Terminata l'irrorazione lavare con cura l'atomizzatore diluendo i residui con una quantità di acqua almeno 10 volte superiore allo stesso residuo ridistribuendo la miscela ottenuta sul campo trattato.
- Con l'utilizzo di prodotti chimici aggressivi intensificare i controlli delle membrane; dopo

ogni utilizzo dell'idrossido di rame occorre lavare l'impianto.

- È necessario disporre di acqua pulita nelle vicinanze del luogo dove viene effettuato il trattamento.

PRECAUZIONI CONTRO GLI INCENDI

Non avvicinare fiamme o fonti di calore all'atomizzatore.

CONDIZIONI METEOROLOGICHE

Si consiglia di trattare nelle prime ore del mattino o nelle ultime ore del pomeriggio evitando le ore più calde del giorno.

Non trattare mai se il tempo minaccia pioggia o se piove.

Non trattare in presenza di vento forte o comunque superiore a 3/5 metri al secondo.

REGOLATORE DI PORTATA LIQUIDI

Sul tubo lancio (12, Fig.1) è presente il rubinetto liquidi (A, Fig.4) che permette l'apertura e la chiusura di emissione di liquidi verso l'uscita.

Il flusso liquidi è regolato dal regolatore di portata (B, Fig.4).

Ruotare il diffusore (B, Fig.4) in senso orario e antiorario per selezionare una delle 9 posizioni desiderata.

Riferirsi alla tabella seguente che fornisce i dati della portata liquidi nelle nove posizioni del regolatore. Vi preghiamo di tener conto che:

- Le portate si riferiscono con il motore al massimo dei giri, con il tubo di lancio in posizione orizzontale e utilizzando acqua pura; con liquidi di diversa densità le portate possono variare.
- Le portate sono indicative, in caso di prodotti che richiedono dosature precise si consiglia l'uso dell'accessorio ugello ULV.

Tabella portata liquidi

Posizione regolatore di portata	Litri / minuto	Posizione regolatore di portata	Litri / minuto
1	0,1	6	3,0
2	0,7	7	3,2
3	1,4	8	3,4
4	2,1	+	3,5
5	2,7		

L'atomizzatore MB90 / AT900 è costruito in modo da poter eseguire trattamenti della stessa efficacia anche con il tubo lancio orientato in senso verticale; per rendere più confortevoli tali trattamenti, la macchina è dotata di un gomito rotante (9, Fig.1).

RIEMPIMENTO SERBATOIO LIQUIDI

Per eseguire il riempimento del serbatoio liquidi:

- Posate la macchina su una superficie piana.
- Verificate che il rubinetto liquidi (A, Fig.4) presente sul tubo lancio sia chiuso.
- Svitare il tappo del serbatoio liquidi ruotandolo in senso antiorario.
- Verificate la corretta posizione del setaccio di colore blu per il filtraggio con maglia da 50/60 micron.
- Versate il prodotto liquido nel serbatoio attraverso il setaccio.
- Nel caso in cui l'operatore sia un uomo, fate attenzione a non superare la tacca di 16 litri presente sul serbatoio. Se chi utilizza la macchina è una donna, la tacca da rispettare è quella degli 11 litri.
- È possibile riempire il serbatoio liquidi fino alla sua massima capacità di 17 litri ma, per rientrare nel limite di massa a pieno consentita (uomini), nel serbatoio miscela non deve essere presente più di un litro di carburante (circa metà serbatoio).
- Chiudete il tappo del serbatoio ruotandolo in senso orario.

⚠ ATTENZIONE - Rispettate il valore di massa a pieno carico consentita. Sono indicati sul serbatoio liquidi i livelli dello stesso, per non superare i pesi consigliati, che sono per gli uomini 30 kg e per le donne 20 kg. Tale portata è la somma del peso della macchina, quello della miscela con serbatoio pieno e del prodotto chimico.

⚠ ATTENZIONE - Serrare bene a fondo il tappo sul serbatoio liquidi per trattenere la pressione portata nel serbatoio dal tubicino in plastica, attaccato al coperchio. La pressione permette al liquido di uscire anche quando il tubo lancio è in posizione verticale.

COME METTERE IN SPALLA L'ATOMIZZATORE

Mettete l'atomizzatore sulle spalle con la seguente procedura:

- Sollevate l'atomizzatore con la mano sinistra attraverso gli spallacci (mai attraverso il serbatoio liquidi, la protezione motore o il telaio) posizionando quello destro sulla spalla destra.
- Infilate il braccio sinistro nello spallaccio sinistro fino a portarlo sulla spalla.
- Riferitevi al capitolo "Regolazione degli Spallacci" per bilanciare la macchina.

TRATTAMENTO

Leggete attentamente il capitolo "Norme di sicurezza" che Vi indicherà tutte le precauzioni necessarie all'uso dell'atomizzatore.

- Il tubo lancio deve essere diretto verso le parti da trattare e mai controvento.
- Regolate l'acceleratore secondo le vostre necessità; può non essere necessario l'accelerare al massimo.

Attraverso il bocaglio l'ampiezza del getto può essere aumentata:

- Utilizzo con bocaglio – Gittata larga
- Utilizzo con diffusore – Gittata più stretta e più lunga.

Come direzionare il tubo lancio per ottimizzare i trattamenti:

- Rotazione ellittica da destra a sinistra = campo aperto.
- Rotazione ad 'U' = piante, culture a spalliera e muri per disinfestazione.

Come ottenere una corretta micronizzazione del prodotto:

1. Regolando il flusso liquidi tramite il regolatore (B, Fig.4) da 1 (minore) a + (maggiore). Maggiore è la quantità di acqua, più grande sarà la goccia.
2. Regolando il numero di giri del motore. Maggiore è la quantità di aria, più piccola sarà la goccia.

USO COME SOFFIATORE

Il vostro atomizzatore può essere usato come un soffiatore per la pulizia.

- Accelerate sempre gradualmente per permettere al motore di raggiungere il regime di giri necessari prima di iniziare a soffiare.
- Soffiando, regolate il numero di giri in base al lavoro che state facendo: non sempre è necessario operare al massimo della potenza.
- Utilizzate l'uscita larga come standard. Usate l'uscita stretta se avete bisogno di maggior potenza di aria, per esempio soffiando su un terreno bagnato.

⚠ ATTENZIONE - Fate molta attenzione ad eventuali oggetti presenti nell'area che pulite (pezzi di vetro, pietre, ecc.). Tali oggetti potrebbero essere "lanciati" dal getto d'aria.

8. MANUTENZIONE

CONFORMITÀ DELLE EMISSIONI GASSOSE

Questo motore, incluso il sistema di controllo delle emissioni, deve essere gestito, utilizzato e sottoposto

a manutenzione in conformità alle istruzioni fornite nel manuale dell'utente al fine di mantenere le prestazioni delle emissioni entro i requisiti legali applicabili alle macchine mobili non stradali.

Non deve verificarsi alcuna manomissione intenzionale o uso improprio del sistema di controllo delle emissioni del motore.

Il funzionamento, l'uso o la manutenzione errati del motore o della macchina potrebbero comportare possibili malfunzionamenti del sistema di controllo delle emissioni fino al punto in cui i requisiti legali applicabili non sono rispettati; in tal caso deve essere intrapresa un'azione immediata per correggere i malfunzionamenti del sistema e ripristinare i requisiti applicabili.

Esempi, non esaustivi, di funzionamento, uso o manutenzione errati sono:

- Forzare o rompere i dispositivi per dosare il carburante;
- Uso di carburante e / o olio motore non rispondenti alle caratteristiche indicate nel capitolo AVVIAMENTO / CARBURANTE;
- Uso di pezzi di ricambio non originali, ad esempio candele, ecc.;
- Mancanza o manutenzione inadeguata dell'impianto di scarico, compresi intervalli di manutenzione errati per marmitta, candela, filtro dell'aria, ecc.

⚠ ATTENZIONE! – La manomissione di questo motore rende la certificazione UE sulle emissioni non più valida.

Il livello di CO₂ di questo motore può essere trovato nel sito WEB (www.emak.it) di Emak nella sezione "Il Mondo Outdoor Power Equipment".

⚠ ATTENZIONE! – Durante le operazioni di manutenzione indossare sempre i guanti protettivi. Non effettuare le manutenzioni con motore caldo. Le manutenzioni vanno effettuate con il motore spento.

- Una manutenzione non corretta e la rimozione dei dispositivi di sicurezza può causare gravi incidenti.
- Non usare carburante (miscela) per operazioni di pulizia.
- Non effettuare operazioni o riparazioni che non siano di normale manutenzione. Rivolgersi ad officine autorizzate.

FILTRO ARIA

In tutti i motori è di fondamentale importanza l'efficacia del filtro aspirazione aria, che deve

TABELLA DI MANUTENZIONE

Vi preghiamo di notare che i seguenti intervalli di manutenzione si applicano solamente per le normali condizioni di funzionamento. Se il vostro lavoro quotidiano è più gravoso rispetto al normale gli intervalli di manutenzione devono essere ridotti di conseguenza.		Prima di ogni utilizzo	Dopo ogni sosta per il rifornimento	Dopo avere finito il lavoro giornaliero	Settimanalmente	Mensilmente	Se danneggiato o difettoso	Come richiesto
Macchina completa	Ispezionare: perdite, crepe e usura	X	X					
	Pulire			X				
Controlli: interruttore, starter, leva acceleratore e leva fermo acceleratore	Verificare il funzionamento	X	X					
Serbatoio carburante	Ispezionare: perdite, fessure e usura	X	X					
Filtro carburante	Ispezionare e pulire					X		
	Sostituire elemento filtrante						X	Ogni 6 mesi
Tutte le viti e i dadi accessibili (escluse viti carburatore)	Ispezionare	X						
	Riserrare				X			
Filtro aria	Pulire	X						
	Sostituire						X	Ogni 6 mesi
Corda di avviamento - Cinghiaggio	Ispezionare: danni e usura				X			
	Sostituire						X	
Carburatore	Controllare il minimo	X	X					
Candela	Controllare distanza elettrodi					X		
	Sostituire						X	Ogni 6 mesi
Sistema antivibrante	Ispezionare: danni e usura				X			
	Sostituire da un Riparatore Autorizzato						X	
Guarnizioni	Ispezionare e sostituire se necessario					X		
Serbatoio liquidi	Ispezionare					X		
	Pulire	X						

essere controllato e pulito di frequente. Per eseguire la pulizia del filtro aria, osservate la Fig.17A e procedete come segue:

- Per accedere al filtro (2, Fig.1) premete il bottone di fissaggio (Fig.17A) sul coperchio del filtro e apritelo ruotando il coperchio nella direzione indicata dalla freccia.
- Rimuovete il filtro in spugna.
- Pulite il filtro con la miscela.
- Asciugate il filtro con aria compressa (o strizzandolo).
- Rimontate il filtro e chiudete il coperchio avendo cura di fare scattare il bottone di fissaggio.

CAUTELA – Utilizzare l'atomizzatore in assenza del filtro aria o con esso molto sporco, compromette la funzionalità del motore e invalida la garanzia. Sostituite il filtro quando non è possibile ottenere una buona pulizia.

FILTRO CARBURANTE (Fig. 18B)

Si consiglia di sostituire il filtro miscela all'interno del serbatoio almeno una volta all'anno. Questa operazione deve essere eseguita in un Centro Assistenza Autorizzato:

- Svuotare il serbatoio miscela.
- Estrarre il filtro e staccarlo dal tubo miscela.
- Montare un filtro nuovo nel tubo miscela.
- Reinserire il filtro nel serbatoio.

CAUTELA – La mancata sostituzione di un filtro miscela sporco compromette la funzionalità del motore.

MOTORE

Pulire periodicamente le alette del cilindro con pennello o aria compressa. L'accumulo di impurità sul cilindro può provocare surriscaldamenti dannosi per il funzionamento del motore.

CANDELA

Periodicamente si raccomanda la pulizia della candela e il controllo della distanza degli elettrodi (Fig. 16). Utilizzare candela CHAMPION RCJ6Y o di altra marca di grado termico equivalente.

PROTEZIONE DELLA VENTOLA

Dopo un lungo utilizzo dell'atomizzatore, sulla protezione della ventola (dietro al cuscino) si può accumulare molta polvere. Ciò causa un cattivo passaggio d'aria (meno volume) e può essere motivo di danneggiamento della ventola e/o surriscaldamento del motore. Quindi abbiate cura di pulire la protezione della ventola. Pulite inoltre le feritoie presenti sul copriventola, importanti per il raffreddamento del motore.

CARBURATORE

Il carburatore viene regolato in fabbrica in modo standard in conformità alle normative riguardanti le emissioni.

ATTENZIONE:

- **Non modificare la regolazione del carburatore svitando o avvitando le sue viti; questa operazione deve essere eseguita presso un Centro Assistenza Autorizzata da personale qualificato.**
- **Una regolazione sbagliata può causare gravi danni al motore.**
- **Inoltre non manomettere o rimuovere i tappi rossi di protezione delle viti del carburatore.**

In caso di problemi (motore non tiene il minimo, numero di giri del motore irregolare o non raggiunge la massima potenza) rivolgetevi a un Centro Assistenza Autorizzato.

ATTENZIONE: Variazioni climatiche ed altimetriche possono provocare alterazioni alla carburazione.

MARMITTA

ATTENZIONE – Questa marmitta è dotata di catalizzatore, necessario al motore per essere conforme con i requisiti sulle emissioni. Non modificare o rimuovere mai il catalizzatore: se fate questo, violate la legge.

ATTENZIONE – Le marmitte dotate di catalizzatore diventano molto calde durante l'uso e rimangono così per molto tempo dopo l'arresto del motore. Questo avviene anche quando il motore è al minimo. Il contatto può causare bruciature della pelle. Ricordatevi il rischio d'incendio!

CAUTELA – Se la marmitta è danneggiata deve essere sostituita. Se la marmitta è frequentemente ostruita, può essere un segnale che il rendimento del catalizzatore è limitato.

ATTENZIONE – Non utilizzare la macchina se la marmitta è danneggiata, manca o è stata modificata. L'uso di una marmitta non sottoposta a manutenzione adeguata aumenta il rischio d'incendio e perdita dell'udito.

MANUTENZIONE STRAORDINARIA

È opportuno, a fine stagione se con uso intenso, ogni due anni con uso normale provvedere ad un controllo generale da eseguirsi con un tecnico specializzato della rete di assistenza.

⚠ ATTENZIONE: Tutte le operazioni di manutenzione non riportate sul presente manuale devono essere effettuate da un'officina autorizzata. Per garantire un costante e regolare funzionamento dell'atomizzatore, ricordate che le eventuali sostituzioni delle parti di ricambio dovranno essere effettuate esclusivamente con **RICAMBI ORIGINALI**.

⚠ Eventuali modifiche non autorizzate e/o l'uso di parti di ricambio non originali possono causare lesioni gravi o mortali all'operatore o a terzi.

9. TRASPORTO

Trasportare l'atomizzatore a motore spento.

⚠ ATTENZIONE – Per il trasporto della macchina su veicolo accertarsi del corretto e robusto fissaggio sul veicolo tramite cinghie. La macchina va trasportata in posizione verticale, con il serbatoio vuoto, assicurandosi inoltre che non vengano violate le vigenti norme di trasporto per tali macchine.

Posizionate il tubo lancio in verticale; fissatelo allo spallaccio per mezzo del gancio (A, Fig. 18A) presente sulla fascetta del rubinetto sul tubo lancio.

10. RIMESSAGGIO

Quando la macchina deve rimanere ferma per lunghi periodi:

- Togliete la miscela dal serbatoio.
- Mettete in moto la macchina ad un regime di giri non alto e lasciate che il motore si fermi per mancanza di carburante.
- Pulite con cura il serbatoio.
- Pulire accuratamente la macchina ed eliminate detriti e sporcizia (incrostazioni di polvere, erba o altro).
- Stendete un velo d'olio su tutte le parti metalliche per prevenire la corrosione.
- Mettete la macchina ed i suoi accessori in un luogo fresco ed asciutto, inaccessibile ai bambini, lontano da fonti di calore non protette e da agenti chimici corrosivi come, ad esempio, i prodotti chimici per giardino.

Dopo un lungo periodo di inattività, prima di usare la macchina occorre controllare tutte le guarnizioni ed il carburatore; vi consigliamo di effettuare questo controllo presso un Centro Assistenza Autorizzato.

⚠ CAUTELA – Ricordate di immagazzinare la macchina lontana da raggi solari filtrati attraverso vetri: ciò potrebbe danneggiare alcune parti in plastica. Non usare rimanenze di miscela più vecchia di un mese: il motore potrebbe subire gravi danni e la garanzia annullata.

11. TUTELA AMBIENTALE

La tutela dell'ambiente deve essere un aspetto rilevante e prioritario nell'uso della macchina, a beneficio della convivenza civile e dell'ambiente in cui viviamo.

- Evitare di essere un elemento di disturbo nei confronti del vicinato.
- Seguire scrupolosamente le norme locali per lo smaltimento dei materiali di risulta dopo il taglio.
- Seguire scrupolosamente le norme locali per lo smaltimento di imballi, oli, benzina, batterie, filtri, parti deteriorate o qualsiasi elemento a forte impatto ambientale; questi rifiuti non devono essere gettati nella spazzatura, ma devono essere separati e conferiti agli appositi centri di raccolta, che provvederanno al riciclaggio dei materiali.

Demolizione e smaltimento



Al momento della messa fuori servizio, non abbandonare la macchina nell'ambiente, ma rivolgersi a un centro di raccolta.

Buona parte dei materiali impiegati nella costruzione della macchina sono riciclabili; tutti i metalli (acciaio, alluminio, ottone) si possono consegnare ad un normale ferro-recupero. Per informazioni rivolgersi al normale servizio di raccolta di rifiuti della vostra zona. Lo smaltimento dei rifiuti derivati dalla demolizione della macchina dovrà essere eseguito nel rispetto ambientale, evitando di inquinare suolo, aria e acqua.

In ogni caso dovranno essere rispettate le locali legislazioni vigenti in materia.

All'atto della demolizione della macchina, dovrete distruggere l'etichetta della marcatura CE assieme al presente manuale.

12. DATI TECNICI

Cilindrata	cm ³	77.0
Motore		2 tempi
Potenza	kW	3.6
Capacità serbatoio carburante	 +  cm ³	2.300 (2.3 ℓ)
Primer carburatore		Si
Antivibranti		Si
Peso	kg	11.8
Gittata orizzontale liquidi	m	18 (max)
Gittata verticale liquidi	m	16 (max)
Portata d'aria della ventola	m ³ /min	27
Portata liquidi	ℓ/min	0.1 ÷ 3.5
Massima velocità dell'aria	m/s	105
Capacità serbatoio principale	cm ³	17.000 (17 ℓ)

Pressione acustica	dB (A)	L _{PA av} ISO 11201	103.0	*
Incertezza	dB (A)		4.0	
Livello di potenza acustica misurato	dB (A)	ISO 3744	115.0	
Incertezza	dB (A)		2.5	
Livello potenza acustica garantita	dB (A)	L _{WA} ISO 3744	118.0	
Livello di vibrazione	m/s ²	EN ISO 20643	< 2.5	*
Incertezza	m/s ²	EN 12096	0,1	
* Valori medi ponderati (1/7 minimo, 6/7 pieno carico)				

13. DICHIARAZIONE DI CONFORMITÀ

Il sottoscritto, **EMAK spa via Fermi, 4 - 42011 Bagnolo in Piano (RE) ITALY**

dichiara sotto la propria responsabilità che la macchina:

1. Genere:	Atomizzatore
2. Marca: / Tipo:	Oleo-Mac MB 900 – Efco AT 9000
3. identificazione di serie:	545 XXX 0001 - 545 XXX 9999
è conforme alle prescrizioni della Direttiva / Regolamento	2006/42/EC - 2014/30/EU - (EU) 2016/1628 - (EU) 2017/654 - (EU) 2017/656 - 2009/127/EC
è conforme alle disposizioni delle seguenti norme armonizzate:	EN 55012:2007/A1:2009 – ISO 14982:1998 – EN ISO 28139:2009
Procedure per valutazione di conformità seguite	Annex V - 2000/14/EC
Livello di potenza acustica misurato	115.0 dB(A)
Livello di potenza acustica garantita:	118.0 dB(A)
Fatto a:	Bagnolo in piano (RE) Italy - via Fermi, 4
Data:	01/01/2019
Documentazione Tecnica depositata in:	Sede Amministrativa. - Direzione Tecnica

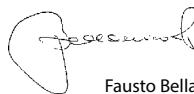

Emak[®]
s.p.a.

Fausto Bellamico - President

14. CERTIFICATO DI GARANZIA

Questa macchina è stata concepita e realizzata attraverso le più moderne tecniche produttive. La Ditta costruttrice garantisce i propri prodotti per un periodo di 24 mesi dalla data di acquisto per utilizzo privato e hobbistico. La garanzia è limitata a 12 mesi in caso di uso professionale.

Condizioni generali di garanzia

- 1) La garanzia viene riconosciuta a partire dalla data d'acquisto. La Ditta costruttrice tramite la rete di vendita ed assistenza tecnica sostituisce gratuitamente le parti difettose dovute a materiale, lavorazioni e produzione. La garanzia non toglie all'acquirente i diritti legali previsti dal codice civile contro le conseguenze dei difetti o vizi causati dalla cosa venduta.
- 2) Il personale tecnico interverrà il più presto possibile nei limiti di tempo concessi da esigenze organizzative.
- 3) **Per richiedere l'assistenza in garanzia è necessario esibire al personale autorizzato il sotto riportato certificato di garanzia timbrato dal rivenditore, compilato in tutte le sue parti e corredato di fattura d'acquisto o scontrino fiscalmente obbligatorio comprovante la data d'acquisto.**
- 4) La garanzia decade in caso di:
 - Assenza palese di manutenzione,
 - Utilizzo non corretto del prodotto o manomissioni,
 - Utilizzo di lubrificanti o combustibili non adatti,
 - Utilizzo di parti di ricambio o accessori non originali,
 - Interventi effettuati da personale non autorizzato.
- 5) La Ditta costruttrice esclude dalla garanzia i materiali di consumo e le parti soggette ad un normale logorio di funzionamento.
- 6) La garanzia esclude gli interventi di aggiornamento e miglioramento del prodotto.
- 7) La garanzia non copre la messa a punto e gli interventi di manutenzione che dovessero occorrere durante il periodo di garanzia.
- 8) Eventuali danni causati durante il trasporto devono essere immediatamente segnalati al trasportatore pena il decadere della garanzia.
- 9) La garanzia non copre eventuali danni, diretti o indiretti, causati a persone o cose da guasti della macchina o conseguenti alla forzata sospensione prolungata nell'uso della stessa.

MODELLO

SERIAL No _____

ACQUISTATO DAL SIG.

DATA

CONCESSIONARIO

Non spedire! Allegare solo all'eventuale richiesta di garanzia tecnica.

15. RISOLUZIONE DEI PROBLEMI



ATTENZIONE: fermare sempre l'unità e scollegare la candela prima di effettuare tutte le prove correttive raccomandato nella tabella sottostante, tranne che venga richiesto il funzionamento dell'unità.

Quando si sono verificate tutte le possibili cause e il problema non è risolto, consultare un Centro Assistenza Autorizzato. Se si verifica un problema che non è elencato in questa tabella, consultare un Centro Assistenza Autorizzato.

PROBLEMA	POSSIBILI CAUSE	SOLUZIONE
Il motore non si avvia o si spegne solo dopo pochi secondi dall'avvio. (Assicurarsi che l'interruttore sia in posizione "I")	<ol style="list-style-type: none"> 1. Non c'è scintilla. 2. Motore ingolfato. 	<ol style="list-style-type: none"> 1. Controllare la scintilla della candela. Se non c'è la scintilla, ripetere il test con una candela nuova (RCJ6Y). 2. Seguire la procedura di pag. 8. Se il motore non si avvia ancora, ripetere la procedura con una candela nuova.
Il motore parte, ma non accelera correttamente o non funziona correttamente ad alta velocità.	Il carburatore deve essere regolato.	Contattare un Centro Assistenza Autorizzato per regolare il carburatore.
Il motore non raggiunge la piena velocità e / o emette fumo eccessivo.	<ol style="list-style-type: none"> 1. Controllare la miscela olio / benzina. 2. Filtro aria sporco. 3. Il carburatore deve essere regolato. 	<ol style="list-style-type: none"> 1. Utilizzare benzina fresca e un olio adeguato per motore 2 tempi. 2. Pulire: vedi le istruzioni nel capitolo Manutenzione filtro aria. 3. Contattare un Centro Assistenza Autorizzato per regolare il carburatore.
Il motore si avvia, gira e accelera, ma non tiene il minimo.	Il carburatore deve essere regolato.	Contattare un Centro Assistenza Autorizzato per regolare il carburatore.
Il motore si avvia e funziona, ma il flusso d'aria è ridotto	<ol style="list-style-type: none"> 1. Griglia di protezione ostruita 2. Girante danneggiata 	<ol style="list-style-type: none"> 1. Pulire griglia di protezione 2. Contattare un Centro Assistenza Autorizzato
Il motore si avvia e gira, ma emette un basso flusso di liquidi	Filtro liquidi o tubi ostruiti	Pulire o sostituire

TRANSLATION OF ORIGINAL INSTRUCTIONS

To our valued customers

Thank you for selecting an Emak product. Our network of dealers and authorized workshops will always be at your complete disposal for any need you may have.

INTRODUCTION

For correct use of the machine and to avoid accidents, do not start working until you have read this manual carefully. You will find explanations concerning the operation of the various parts plus instructions for necessary checks and relative maintenance.

NOTE: The descriptions and illustrations contained in this manual are not binding. The manufacturer reserves the right to undertake any modifications it deems necessary without revising this manual.

In addition to the operating instructions, this manual contains paragraphs that require your special attention. Such paragraphs are marked with the symbols described below:

WARNING: where there is a risk of an accident or personal, even fatal, injury or serious damage to property.

CAUTION: where there is a risk of damaging the machine or its individual components.

WARNING

RISK OF HEARING DAMAGE

IN NORMAL CONDITIONS OF USE, THIS MACHINE MAY EXPOSE THE OPERATOR TO A PERSONAL DAILY NOISE LEVEL EQUAL TO OR HIGHER THAN
85 dB (A)

CONTENTS

- 1. SAFETY PRECAUTIONS** (precautions 21 for using the machine safety)
- 2. SYMBOLS AND SAFETY WARNINGS 23** (explanations on how to identify the machine and the meaning of the symbols)
- 3. MAIN COMPONENTS** (position of the 23 main parts that make up the machine)
- 4. ASSEMBLY** (explanations on how to 23 remove the packaging and assemble detached parts)

- 5. STARTING 24**
- 6. STOPPING THE ENGINE 27**
- 7. USING THE MACHINE 27**
- 8. MAINTENANCE** (all information 30 required to keep the machine at peak efficiency)
- 9. TRANSPORTING 33**
- 10. STORAGE 33**
- 11. ENVIRONMENTAL PROTECTION 33** (advice on using the machine in ways that respect the environment)
- 12. TECHNICAL DATA** (a summary of the 34 main specifications of the machine)
- 13. DECLARATION OF CONFORMITY 35**
- 14. WARRANTY CERTIFICATE** (a summary 36 of the warranty conditions)
- 15. TROUBLESHOOTING** (helps you to 37 quickly solve any problems you may encounter while using the machine)

1. SAFETY PRECAUTIONS

 **WARNING - If correctly used, the mist blower is a quick, easy to handle and efficient tool; if used improperly or without the due precautions it could become a dangerous tool. For pleasant and safe work, always strictly comply with the safety rules that follow and throughout this manual.**

 **WARNING: The ignition system of your machine produces an electromagnetic field of very low intensity. This field could interfere with certain pacemakers. To reduce the risk of serious or fatal injury, persons with pacemakers should consult their doctor or the manufacturer of the pacemaker before using this machine.**

 **WARNING: - National regulations could limit use of the machine.**

- 1. Do not use the mist blower until you have completely understood the specific operating methods. First time users must familiarize themselves thoroughly with the operation of the machine before working in the field.

2. The mist blower must only be used by adults in good physical condition with knowledge of the operating instructions.
3. Do not use the mist blower when physically tired or after having taken alcohol, drugs or medication.
4. Never wear scarves, bracelets or anything else which could be taken up by the rotor. Wear suitable protective gear (PPDs), especially gloves, overalls, goggles and ear defenders.
5. Never allow bystanders or animals to remain within your working area when starting or working with the mist blower.
6. Always work from a firm-footed and safe position.
7. Keep hands well away from the rotor or attempt to service the mist blower while the engine is running.
8. Check the mist blower each day to ensure that each device, whether for safety or otherwise, is functional.
9. Never use a damaged, modified, or improperly repaired or assembled mist blower. Do not remove, damage or deactivate any of the safety devices.
10. Only use the mist blower in well-ventilated places. Do not operate the mist blower in explosive atmospheres, in closed environments or near inflammable substances.
11. Only fit rotors supplied by the manufacturer to the mist blower power takeoff.
12. When the mist blower is at the end of its useful life, do not simply dump it; either return it to the dealer or take it to a waste collection and recycling centre.
13. Only loan your mist blower to expert users who are completely familiar with mist blower operation and correct use. Give other users the manual with operating instructions, which they should read before using the mist blower.
14. Keep this manual on hand and consult it before each use of the tool.
15. All labels with health hazards must be kept in good conditions. In case of damage or deterioration, immediately substitute them (Fig. 19).
16. **Never** start the machine **without rotor**. It will cause serious damages to the engine parts as well as the withdrawal of the guarantee.
17. Do not use the mist blower near to electrical equipment and electric lines.
18. Do not knock or force the rotor blades; never work with damaged rotors.
19. Do not use the mist blower with **inflammable** and/or **corrosive** substances.
20. Do not assemble the rotor on other motors or power transmissions.
21. Do not obstruct or close the rotor air intake.
22. Do not utilize the machine for uses different from the ones specified in the manual (see pag. 27).
23. Never leave the machine unattended with the engine running.
24. Please note that the owner or the user is responsible for any accidents or damage to third parties or their property.

SAFETY PROTECTIVE CLOTHING

⚠ When working with the mist blower, and indeed whenever crop-spraying chemicals are being handled (transport, storage, mixing, maintenance of equipment, etc.), always wear and use the appropriate PPDs. The use of Personal Protective Devices is essential, otherwise the operator will run the risk of exposure to hazardous chemicals. Consult your trusted supplier to choose an adequate equipment.

The clothing must be proper and not an obstacle. Wear adherent protective clothing. **Full-body overalls are best.** Do not wear clothes, scarves, ties or bracelets that can stuck into twigs. Tie up and protect long hair (example with foulards, caps, helmets, etc.).

Safety boots having skid-proof sole and anti-piercing insert.

⚠ Wear protective goggles or face screens! Wear an approved breathing apparatus when spraying liquids or powders.

Use protections against noises; for example

noise reduction ear guards or earplugs. The use of protections for the ear requests much more attention and caution, because the perception of danger audio signals (screaming, alarms, etc.) is limited.

Wear gloves offering superior vibration-absorbing properties and protection against contact with chemicals.

2. SYMBOLS AND SAFETY WARNINGS (Fig.19)

1. Danger due to the use of toxic substances in mixture and liquid tanks
2. Read user manual
3. Must wear protective overall
4. Must wear ear protection
5. Must wear face mask
6. Must wear safety footwear
7. Must wear gloves
8. Do not release residual liquids in the environment
9. Do not drink
10. Do not remove protection device while the fan is working
11. Objects thrown by machine, keep safety distance
12. This symbol indicates Warning and Caution
13. Poisonous substance
14. Serial number
15. CE conformity marking
16. Type of machine: **MISTBLOWER**
17. Year of manufacture

3. MAIN COMPONENTS (Fig.1)

1. Frame
2. Air filter
3. Spark plug
4. Starter handle
5. Engine cowling
6. Fuel tank
7. Harness
8. Cushion
9. Elbow tube
10. Flexible tube
11. Control handle

12. Blower tubes
13. Liquid cock
14. Diffusor
15. Wide spray jet
16. Chemical tank
17. Vibration mounts
18. Mixture preparation bottle
19. Combination wrench
20. M5x65 screws (no.2)
21. M6 nuts (no.2)
22. 90 mm dia. hose clamps (no.2)
23. Liquid pipe
24. Bypass

4. ASSEMBLY

Assembling the tubes/handgrip

 **WARNING** – When fitting the tube and nozzle, the engine must be off and the switch in the **STOP** position.

To assemble the mist blower read the following instructions.

Machine components

Refer to Fig.3:

1. Insert the elbow tube into the fan casing.
2. Secure the elbow with the two screws and two nuts supplied using the hex wrench incorporated in the spark plug wrench (supplied).
3. Refer to Fig. 2, fit the hose clamps on the two ends of the flexible tube (10, Fig. 1), without tightening them.
4. Fit the flexible tube onto the elbow tube (9, Fig. 1) and onto the mist blower tube (12, Fig. 1) taking care to ensure that the cone (**A**, Fig. 2) is positioned towards the mist blower tube; now tighten the two hose clamps using the supplied wrench.
5. Raise the blocking lever (1, Fig. 5).
6. Insert the handle (11, Fig. 1) on the throwing pipe (12).
7. When you have found the right position, block the handle by lowering the block lever (1, Fig. 5).

8. Insert the two liquid hoses (18, Fig. 1) D and E on the handle (11, Fig. 1) as shown in the Fig. 2 in the square A.
9. In case you want to exclude the passage of liquids through the handle, connect the liquid hoses as shown in square B (Fig.2), using the plastic transparent connector present in the spanners bag (24, Fig.1).
10. To get a wide exit, insert the wide spray jet (15, Fig.1) on the spreader (14).

Adjusting the control handle

Correct positioning of the control handle is extremely important in order to work comfortably with the mist blower. To adjust the control handle position:

1. Raise the locking lever (1, Fig.5).
2. Find the most comfortable working position by sliding the control handle and adjusting its angle.
3. When you find the preferred position, lock the control handle by lowering the locking lever.

Adjusting the harness and quick release

⚠ WARNING - The harness must be adjusted with the engine stopped.

Before using the mist blower it is extremely important to ensure the weight of the machine is correctly balanced on your shoulders. This is done by adjusting the length of the shoulder straps until the machine is perfectly in contact with your back and shoulders.

Note that correct balancing of the machine is especially important when working on gradients. To tighten the shoulder straps pull as shown in Fig. 7. To loosen the shoulder straps lift the buckle with the movement shown in Fig. 8.

In the presence of danger, release the machine from your shoulders by proceeding as follows:

1. Use one hand to press the quick release tabs on the right-hand shoulder strap (shown in the box in Fig. 6) as shown in Fig. 9.
2. Accompany the machine by bending your upper body slightly to the left: the mist blower will slide off your shoulders.



5. STARTING



FUELING

⚠ WARNING: Gasoline is an extremely flammable fuel. Use extreme caution when handling gasoline or fuel mix. Do not smoke or bring any fire or flame near the fuel or the unit.

- **To reduce the risk of fire and burn injury, handle fuel with care. It is highly flammable.**
- Mix and store fuel in a container approved for gasoline.
- Mix fuel outdoors where there are no sparks or flames.
- Select bare ground, stop engine, and allow to cool before refueling.
- Loosen fuel cap slowly to release pressure and to keep fuel from escaping around the cap.
- Tighten fuel cap securely after refueling. Unit vibration can cause an improperly tightened fuel cap to loosen or come off and spill quantities of fuel.
- Wipe spilled fuel from the unit. Move 3 metre away from refueling site before starting engine.
- Never attempt to burn off spilled fuel under any circumstances.
- Do not smoke while handling fuel or while operating the unit.
- Store fuel in a cool, dry, well ventilated place.
- Never place the machine in a combustible area such as dry leaves, straw, paper, etc.
- Store the unit and fuel in an area where fuel vapors cannot reach sparks or open flames from water heaters, electric motors or switches, furnaces, etc.
- Never take the cap off the tank when the engine is running.
- Never use fuel for cleaning operations.
- Take care not to get fuel on your clothing

GASOLINE	OIL		A
			
	2% - 50:1		
ℓ	ℓ	(cm ³)	
1	0,02	(20)	
5	0,10	(100)	
10	0,20	(200)	
15	0,30	(300)	
20	0,40	(400)	
25	0,50	(500)	

This product is powered by a 2-cycle engine and requires pre-mixing gasoline and 2-cycle oil. Pre-mix unleaded gasoline and 2-cycle engine oil in a clean container approved for gasoline.

RECOMMENDED FUEL: THIS ENGINE IS CERTIFIED TO OPERATE ON UNLEADED GASOLINE INTENDED FOR AUTOMOTIVE USE WITH AN OCTANE RATING OF 89 (R + M) / 2) OR HIGHER.

Mix 2-cycle engine oil with gasoline according to the instructions on the package.

We strongly recommend the use of **2% (1:50)** Efco - Oleo-Mac two cycle engine oil, which is specifically formulated for all air-cooled two-stroke engines.

The correct oil / fuel proportions shown in the table (Fig. A) are suitable when using the **PROSINT 2** and **EUROSINT 2** or an equivalent high-quality engine oil (**JASO specification FD** or **ISO specification L-EGD**).

⚠ CAUTION: DO NOT USE AUTOMOTIVE OIL OR 2-CYCLE OUTBOARD OIL.

⚠ CAUTION:

- Match your fuel purchases to your consumption; don't buy more than you will use in one or two months;
- Store gasoline in a tightly-closed container in a cool, dry place.

⚠ CAUTION - For the mixture, never use a fuel with an ethanol percentage higher than 10%; gasohol (mixture of gasoline and ethanol) up to 10% ethanol or E10 fuel are acceptable.

NOTE - Prepare only the quantity of mixture required for immediate use; do not leave fuel in the tank or a container for a long time. We

commend the use of the additive **Emak ADDITIX 2000** code 001000972 if the mixture is to be stored for 12 months.

Alkylate gasoline

⚠ CAUTIONS – Alkylate fuels have different density than normal fuel. Therefore engines, set with normal fuel, need different H jet regulation to avoid critical issues. For this operation it's necessary turned at a Licensed Service Dealer.

Filling the tank

stir the mixture well before refuelling.

Using the supplied bottle (Fig.10)

To facilitate refuelling operations, each machine is supplied with a bottle for preparation 50:1 (2%) two-stroke mixture.

Refer to Fig.10 and proceed as follows to prepare one litre of mixture:

1. Fill the bottle with petrol up to position 1.
2. To prepare a 50:1 (2%) mixture add oil up to position 2.
3. Screw the cap onto the bottle.
4. Shake the bottle for at least 30 seconds.

The mixture is now ready and can be used to refuel the mist blower.

If you are using a petrol can to prepare the mixture, make sure the container is clean and mix for at least a minute to ensure the oil is properly dissolved in the petrol. The oil percentages are shown in the tables below.

⚠ WARNING: Follow safety instruction for fuel handling. Always shut off engine before fuelling. Never add fuel to a machine with a running or hot engine. Move at least 3 m from refuelling site before starting engine. DO NOT SMOKE!

1. Clean surface around fuel cap to prevent contamination.
2. Loosen fuel cap slowly.
3. Carefully pour fuel mixture into the tank. Avoid spillage.
4. Prior to replacing the fuel cap, clean and

inspect the gasket.

5. Immediately replace fuel cap and hand tighten. Wipe up any fuel spillage.

⚠ WARNING: Check for fuel leaks, if any are found, correct before use. Contact a Servicing Dealer if necessary.

START-UP PROCEDURE

Controls handle (Fig.13A)

- To accelerate press throttle trigger (1) together with safety lever (3).
- To start the engine switch (2) must be set to "1".
- If you want to work with the engine at fixed speed, press safety lever (3) and move lever (4) towards the "+" mark until obtaining the required engine rpm. To disable the fixed speed setting, return the lever to the "-" position.
- To stop the engine, set switch (2) to "0".

Observing the Fig,13B:

The switch (5) activate or block the automatic opening of the liquid tap included in the handle.

- When the switch is in low position, the opening of the tap is automatic while accelerating. With the throttle at the idle, the tap remains closed.
- When the switch is in high position, the tap is always open whatever it is the position of the throttle. To slide the switch (5) upward, it is necessary to press simultaneously the throttle lever (1, Fig.13A).

Starting

Before starting the engine:

- Place the machine on an area of flat ground.
- Check that the switch (2, Fig.13A) **is not** in position "0" (off).
- Make sure that there is no one near the machine and/or in front of the mist blower tube.

Starting a cold engine (engine stopped for more than 30 minutes)

- Press the primer bulb (A, Fig.12) fully down, slowly, 10 times.
- Lower the choke lever (B, Fig.12) until you hear a click.

- Check that the switch (2, Fig.13A) is in position "1" (on).
- Place your left hand on the engine cowling and your left foot on the frame to keep the machine steady.
- Use your right hand to pull the handle (4, Fig.1) until you encounter slight resistance. Without releasing the rope, pull with a short sharp gesture. Pulling with insufficient force at this point may result in flooding of the engine.
- When you hear the engine fire for the first time raise the choke lever (B, Fig.12) toward its vertical position until it clicks into place (Fig.11).
- Pull the handle once again to start the engine. Keep the engine at idle speed for at least one minute before accelerating to full revs.

Starting with a warm engine

- Press the primer bulb (A, Fig.12) fully down, slowly, 10 times.
- Raise the choke lever (B, Fig.12) until you hear a click.
- Check that the switch (2, Fig.13A) is in position "1" (on).
- Place your left hand on the engine cowling and your left foot on the frame to keep the machine steady.
- Use your right hand to pull the handle (4, Fig.1) until you encounter slight resistance. Without releasing the rope, pull with a short sharp gesture. Pulling with insufficient force at this point may result in flooding of the engine.
- Keep the engine at idling speed for at least one minute before accelerating to full revs.

Procedure in the case of a flooded engine

- Remove the spark plug (3, Fig.1) using the supplied wrench, then clean it and dry it.
- Check that the choke lever B is in its horizontal position as shown in Fig.11.
- Pull the starter handle (4, Fig.1) at least 20 times.
- Fit the spark plug; bring the fixed throttle lever to the max revs position (4, Fig.13).
- Start the engine.

If the engine fails to start, proceed as follows:

- Remove the spark plug using the supplied

wrench, then clean it and dry it.

- Turn the engine upside down with the spark plug bore facing downward.
- Pull the starter handle (4, Fig.1) at least 20 times and check whether fuel drips from the spark plug bore.
- Dry the surfaces around the spark plug bore.
- Refit the spark plug and repeat the operations with the throttle lever (1, Fig.13) in the max speed position and the choke lever (B) in its horizontal position as shown in Fig.11.

CAUTION:

- **Never wrap the starter cord around your hand.**
- **When pulling the starter rope, do not use the full extent of the rope as this can cause the rope to break.**
- **Do not let starter rope snap back. Hold the starter handle (4, Fig.1) and let the rope rewind slowly.**

BREAKING-IN THE ENGINE

The engine reaches the maximum power after 5÷8 hours of activity.

During this period of breaking-in do not use the engine at wide open throttle without load, to avoid excessive functioning stress.

 **WARNING! - During the breaking-in period do not vary the carburetion to obtain a presumed power increment; the engine can be damaged.**

NOTE: It is normal for smoke to be emitted from a new engine during and after first use.

6. STOPPING THE ENGINE

Set the throttle lever to idle position (1, Fig. 13) and wait a few seconds to let the engine cool off. Turn off the engine, pushing the ON/OFF switch (2, Fig. 13).

7. USING THE MACHINE

RULES OF USE

The series of this mist blower are built for agricultural use. The materials used withstand normal chemical products for agricultural spraying used when built.

Alternative use of the machine is not permitted, we do not answer for eventual damages caused by aggressive chemicals or thick sticky products. **MACHINE USE IS HIGHLY PROHIBITED TO PEOPLE UNDER THE AGE OF 18.**

The present manual is valid for the back carried mist blower with axial fan for phytosanitary treatment in orchards, vineyards, and diverse kinds or types of arboreal row cultivation.

Plan your work carefully and intelligently. Establish the exact expanse and confines of the area to be treated, before commencing work.

 **WARNING - Keep a constant watch on conditions in the area being treated: do not direct the jet at people or animals. Stop the machine immediately if anyone approaches.**

PRECAUTIONS FOR THE WORK AREA

- Do not work near electrical cables or buildings.
- Work only in conditions offering sufficient visibility and light to see clearly.
- Do not walk backwards when using the machine.
- Stop the engine before setting the mist blower down.
- Be particularly cautious and alert when wearing ear protectors, as these can restrict your ability to hear sounds indicating danger (shouts, signals, warnings, etc.)
- Be extremely careful when working on slopes or uneven surfaces.

PROHIBITED USE

Use of this machine is strictly prohibited with these products:

- Paints of any kind or type
- Paint solvents or diluents of any kind or type
- Fuels or lubricants of any kind or type
- GPL or gases of any kind or type
- Inflammable liquids of any kind or type

- Liquids containing grains or consistent solids
- Liquids food both animal and human
- Mixture of various non-compatible chemical products
- Solid fertilizer liquids or in suspension, with crumb and/or very dense
- Liquids with temperatures higher than 40°C.
- Products that do not pertain to the specific use of the machine.
- **Do not use the mist blower to put out fires. The mistblower is not a fire extinguishing device.**

RULES OF COURTESY

- Observe local bylaws and regulations regarding the times when mistblowers can be used. Do not operate the machine in early morning or late afternoon and evening.
- Check the direction and strength of the wind. Do not direct the jet at people, animals, motor vehicles or dwellings.
- Do not blow debris toward open windows or doors.
- Be permanently watchful for persons passing close by.
- Do not leave the mist blower running when unattended.
- Use the lowest throttle setting possible for the job in hand.

DUST SUPPRESSION

- Do not use the mist blower to move excessively dusty or powdery materials.
- Do not direct the air jet at the following materials:
 - Large quantities of gravel or powdery aggregate
 - Building site debris
 - Gypsum powder
 - Cement and concrete dust
 - Dry garden surface dust
 - Burning material
 - Silicate powders
 - Materials containing asbestos

USE OF CHEMICAL PRODUCTS

All pesticide or herbicides products can be harmful both to man and to the environment if

used wrongly or without attention. We advise that the machine be used by trained people (licensed) and have carefully read the user instructions written on the container.

⚠ WARNING: Certain spray products, particularly high-concentration ones, can react aggressively with the machine components. For more information on the characteristics of the products used, contact the after-sales service for the spray products in question.

NORMS TO FOLLOW FOR THE USAGE OF CHEMICAL PRODUCTS

- Damage and injury prevention methods
- Careful stocking, in secure places with denied access to strangers and children.
 - Handle products with care wearing antiacid rubber gloves, protective glasses – face masks or protective helmets, water-repellent or TIVEK overalls, rubber boots or similar.
 - In case of eye contact or ingestion of chemical products or mixture consult a doctor, and take the nameplate of the product ingested with you.
 - Garments that come in contact with chemical mixture being pure or diluted, must be carefully washed before being re-used.
 - Do not smoke, drink and eat during the preparation or distribution of the mixture, and also near to or inside plots of ground already treated.
 - Treat plots of ground respecting safety distances from neighborhoods, watercourses, roads, sports centers, public greens or paths of public use.
 - Empty chemicals containers should be rinsed out repeatedly with clean water, dried, and put into special plastic disposal bags. The rinse liquids can be used subsequently for the crop treatment.
 - Empty containers must be taken to designated collection centres, in accordance with national statutory regulations and local bylaws. Containers must never be dumped or disposed of as normal refuse, and must not be reused for any other purpose.

- After spraying, carefully wash the mist blower diluting residual with a quantity of water at least 10 times higher than residual, and redistributing the obtained mixture on the treated field.
- Intensify control of the state of the membrane after using aggressive chemical products; accurately wash the complete system after using copper hydroxide.
- There must be a supply of clean water on hand near the site where the treatment is being carried out.

PRECAUTIONS AGAINST FIRE

Do not approach the mist blower with fire or heat sources.

METEROLOGICAL CONDITIONS

It is advised to treat early in the morning or in the latter part of the afternoon avoiding the warmer hours of the day.

Never treat before or while raining.

Never treat with strong wind or with winds higher than 3/5 meters per second.

REGULATOR OF THE LIQUIDS FLOW

On the throwing pipe (12, Fig.1) is present the liquid tap (A, Fig.4) that allow the opening and the closing of the liquid flow toward the exit.

The liquid flow rate is set by the regulator (B, Fig.4).

Rotate the spreader (B, Fig.4) clockwise or counterclockwise sense to select one of the 9 positions desired.

Please refer to the following table that give an indication about the liquid flow in the ten positions of the regulator. Please note that:

- The flows are calculated with the engine at full throttle (max RPM), the throwing pipe in horizontal position and using clean water; using liquids with a different density the flow can change.
- These flows are only an indication; we suggest the use of ULV attachment if you need an accurate dosage of the chemicals.

Position of the regulator of flow	Litres/minute	Position of the regulator of flow	Litres/minute
1	0,1	6	3,0
2	0,7	7	3,2
3	1,4	8	3,4
4	2,1	+	3,5
5	2,7		

The mist blower MB90 / AT900 is designed in order to perform treatments with the same efficacy even with the throwing pipe oriented in the vertical direction; to make more comfortable such treatments, the machine is equipped with a rotating elbow (9, Fig.1).

FILLING OF THE LIQUID TANK

To fill the liquid tank:

- Place the machine on the ground in a smooth site.
- Verify the closing of the liquid tap (A, Fig.4) presents on the throwing pipe.
- Unscrew the cap of the liquid tank by rotating it in counterclockwise sense.
- Check the correct position of the blue sieve with a filtering mesh of 50/60 micron.
- Spill the product into the tank through the sieve.
- If the user of the machine is a man, be careful to not exceed the mark of 16 liters present on the tank. If the user of the machine is a woman, the mark to be respected is that of 11 liters.
- It is possible to fill the liquid tank till its maximum capacity of 17 liters but, to respect the peak load's weight (men), in the mixture tank must not be more than a liter of fuel (approximately half tank).
- Close the cap of the tank by rotating it in clockwise sense.

 **WARNING** - Respect the level of permissible maximum weight. The markings on the tank show the level limits that should be observed so as not to exceed recommended weights: 30 kg for men, 20 kg for women. This weight is the sum of the weight of the machine, the weight of the mixture when the tank is full and that of the chemical product.

 **WARNING** - Close firmly the cap of the liquid tank to retain the pressure flow in the tank

from the plastic tube, attached on the cap. The pressure allows the liquid to come out even when the throwing pipe is in vertical position.

HOW TO PUT THE MIST BLOWER ON YOUR SHOULDERS

Wear the mist blower on your shoulders using the following procedure:

- Lift the mist blower with the left hand by the shoulder straps (never lift it by the liquid tank, the cover of the engine or the frame) by positioning the right shoulder strap on the right shoulder.
- Insert the left arm under the left shoulder strap in order to position it on your shoulder.
- Set the length of the shoulder straps referring to the procedure "Adjusting of the shoulder straps".

TREATMENT

Please read carefully the chapter "Safety precautions" which will indicate you all the precautions required for mist blower using.

- The throwing pipe has to be addressed toward the crops that must be treated, and never against the wind.
- While spraying, regulate the engine revolutions depending on your needs; it is not always necessary working at maximum power.

Using the wide spray jet, the exit is widened to cover a greater area:

- Use with the spray jet – Widened range.
- Use with only the spreader – Narrower but longer range.

How to address the throwing pipe to optimize treatments:

- Elliptical rotation from right to left-hand side = open field.
- 'U' rotation = plants, espalier cultivations and walls for disinfection.

How to obtain a correct micronization of the product:

1. By the regulation of the liquid flow thanks to the graduated regulator (B, Fig.4) from 1 (less flow) to + (maximum flow). The bigger is the quantity of liquid, the greater will result the dimension of the drop.
2. By the regulation of the revolutions of the engine. The bigger is the quantity of air, the smaller will result the dimension of the drop.

USE AS A BLOWER

Your mist blower can be used as a blower for cleaning purpose.

- Always open throttle lever gradually until engine reaches the proper revolution before starting blowing.
- Blowing regulate engine revolution depending on your needs, maybe it is not necessary to run the engine at maximum revolution..
- You can use the wide blow outlet as standard. Use the small outlet if you need more air power, for example for blowing on a wet ground.

 **WARNING** - Pay always attention to any possible objects that can be present in the area you are going to clean (pieces of broken glass, stones, etc.). These objects could be "thrown" by blowing.

8. MAINTENANCE

EMISSIONS COMPLIANCE

This engine, including the emissions control system, must be operated, used and maintained in accordance with the instructions provided in the user's manual in order to maintain the emissions performance within the legal requirements applicable to non-road mobile machinery.

No deliberate tampering with or misuse of the engine emissions control system has to take place.

Incorrect operation, use or maintenance of the engine or of the non-road mobile machinery could result in possible malfunctions of the emissions control system to a point where the legal requirements applicable are not respected; in such case a prompt action must be taken in order to rectify the system's malfunctions and restore the applicable requirements.

Examples, not exhaustive, of incorrect operation, use or maintenance are:

- Forcing or breaking the devices for metering the fuel;
- Use of fuel and/or engine oil not fulfilling the characteristics shown in the chapter STARTER / FUELING;
- Use of not original spare parts, for example spark plug, etc. ;
- Missing or improper maintenance of the exhaust system, including incorrect timing of maintenance for muffler, spark plug, air filter, etc.

 **WARNING!** – Tampering with this engine makes the EU emissions certification no more valid.

MAINTENANCE CHART

Please note that the following maintenance intervals apply for normal operating conditions only. If your daily work requires longer than normal or harsh cutting conditions are present the suggested intervals should be shortened accordingly.		Before Each Use	After Each Refueling Stop	After Finishing Daily Work	Weekly	Monthly	If Damaged or Faulty	As Required
Complete Machine	Inspect (Leaks, Cracks, and Wear)	X	X					
	Clean			X				
Controls (Ignition Switch, Choke Lever, Throttle Trigger, Trigger Interlock)	Check Operation	X	X					
Fuel Tank	Inspect (Leaks, Cracks, and Wear)	X	X					
Fuel Filter	Inspect and clean					X		
	Replace Filter Element						X	Every 6 Months
All Accessible Screws and Nuts (not Adjusting Screws)	Inspect	X						
	Retighten				X			
Air Filter	Clean	X						
	Replace						X	Every 6 Months
Starter Rope - Harness	Inspect (Damage and Wear)				X			
	Replace						X	
Carburetor	Check Idle	X	X					
Spark Plug	Check Electrode Gap					X		
	Replace						X	Every 6 Months
Vibration Mounts	Inspect (Damage and Wear)				X			
	Replace by Dealer						X	
Gaskets	Inspect and replace if necessary					X		
Liquid tank	Inspect					X		
	Clean	X						

The level of CO₂ of this engine can be found in the Emak's website (www.myemak.com) under section "The Outdoor Power Equipment World".

⚠ WARNING! – Always wear protective gloves during maintenance operations. Do not carry out maintenance with the engine hot. Never carry out maintenance operations with the engine running.

- Non-correct maintenance and removal of safety devices could cause serious injuries.
- Do not use fuel mixture for cleaning operations.
- Do not attempt to carry out operations or repairs that are not part of the normal maintenance. See the authorised dealer.

AIR FILTER

The efficiency of the air intake filter on any engine is of critical importance so it must be checked and cleaned regularly. To clean the air filter, refer to Fig.17A and proceed as follows:

- To reach the filter (2, Fig.1) press the clamping button (Fig.17A) on the filter cap and turn it following the direction of the arrow to open it.
- Remove the sponge-cloth filter.
- Clean the filter with the mixture.
- Dry the filter with compressed air or squeezing it.
- Put the filter back and close the cap caring that the button clamps.

⚠ CAUTION – Using the mist blower without the air filter or with a very dirty air filter can damage the engine and will invalidate the warranty. Change the filter when it can no longer be cleaned efficiently.

FUEL FILTER (Fig. 18B)

We recommend changing the fuel filter in the fuel tank at least once a year. This operation must be carried out by an Authorized Service Centre:

- Empty the fuel tank.
- Extract the filter and disconnect it from the fuel hose.
- Fit a new filter in the fuel hose.
- Re-insert the filter in the fuel tank.

⚠ CAUTION – Failure to replace the fuel filter when it is dirty will result in impaired operation of the engine.

ENGINE

Clean cylinder fins with a brush or compressed air periodically. Dangerous overheating of engine may occur due to impurities on the cylinder.

SPARK PLUG

Clean spark plug and check electrode distance periodically (Fig. 16). Use Champion RCJ6Y or of other brand with the same thermal grade.

FAN CASING

Following prolonged use of the mist blower a large amount of dust may be deposited on the fan casing (behind the cushion). This obstructs the air flow (reduced volume) and can result in damage to the fan and/or overheating of the engine. For this reason, be sure to clean the fan casing regularly. Clean the slots in the fan casing: they play an important role in relation to engine cooling.

CARBURETOR

The carburettor is factory adjusted to standard settings that comply with emissions regulations.

⚠ WARNING:

- **Do not change the carburettor settings by tightening or loosening the regulator screws; this operation must be performed by qualified personnel at an Authorized Service Centre.**
- **Incorrect adjustment of the carburettor can cause serious damage to the engine.**
- **Furthermore, do not tamper with or remove the red protective caps on the carburettor regulator screws.**

In the case of problems (engine dies when idling, irregular engine speed or failure to reach maximum power) seek the assistance of an Authorized Service Centre.

⚠ WARNING: Weather conditions and altitude may affect carburation.

MUFFLER

⚠ WARNING – This muffler incorporates a catalytic converter, needed in order to ensure the engine complies with current emissions standards. Never attempt to modify or remove the catalytic converter: in doing so, you will be breaking the law.

⚠ WARNING – **Mufflers with catalytic converters become very hot during operation, and retain heat for a long time after the engine has been stopped. This is the case even with the engine idling. Contact can burn the skin. Always remember the potential fire risk!**

⚠ CAUTION – If the muffler is damaged, it must be replaced. If the muffler frequently becomes blocked, this could be an indication that the efficiency of the catalytic converter is limited.

⚠ WARNING – Do not operate your machine if the muffler is damaged, missing or modified. Operating the machine with an improperly maintained muffler will increase the risk of fire and hearing loss.

EXTRA MAINTANANCE ADVISABLE

It is advisable to inspect the machine by a specialized technician at an authorized service network at the end of season, if used intensively, and every two years if with normal use.

⚠ ATTENTION: All maintenance operations not reported in this manual must be carried out by an authorized Service Center. To ensure steady and regular mist blower operation, remember that parts must only be replaced with **ORIGINAL SPARES**.

⚠ Any unauthorized changes and/or use of non-original replacement parts may result in serious injury or death to the operator or third parties.

9. TRANSPORTATION

Only transport the mist blower with the engine switched off.

⚠ WARNING - When transporting the machine on a vehicle, ensure that it is firmly and securely fastened using straps or belts. The machine must be transported in the vertical position with an empty tank, also ensuring compliance with applicable transport regulations for such machines.

Place the throwing pipe in vertical position; fasten it to one of the shoulder strap by using the hook (A, Fig.18A) present on the clamp of the tap on the throwing pipe.

10. STORAGE

If the machine is to be stored for long periods:

- Drain the fuel from the tank.
- Start the engine and run it at low speed until it runs out of fuel and stops.
- Clean the tank thoroughly.
- Clean the machine thoroughly and remove any debris and dirt (encrusted dust, grass, etc.).
- Smear a thin film of oil on all metal parts to

prevent corrosion.

- Store the machine and its accessories in a cool, dry place where it is not accessible by children, well clear of unprotected heat sources and corrosive substances such as garden chemical products.
- Before using the machine after a prolonged period of disuse check all the seals and the carburettor; we recommend having this procedure carried out by an Authorized Service Centre.

⚠ CAUTION – Store the machine in a place where it is protected from direct sunlight entering through windows to avoid damage of any of its plastic parts. Do not use leftover mixture that is more than one month old, otherwise the engine may be seriously damaged and the warranty will be invalidated.

11. ENVIRONMENTAL PROTECTION

Environmental protection should be a priority of considerable importance when using the machine, for the benefit of both social cohesion and the environment in which we live.

- Try not to cause any disturbance to the surrounding area.
- Scrupulously comply with local regulations and provisions for the disposal of waste materials after mowing.
- Scrupulously comply with local regulations and provisions for the disposal of oils, petrol, batteries, filters, deteriorated parts or any elements which have a strong impact on the environment. This waste must not be disposed of as normal waste, it must be separated and taken to specified waste disposal centres where the material will be recycled.

Demolition and disposal



When the machine reaches the end of its service life, do not dispose of it into the environment; instead take it to a waste disposal centre.

Most materials used in the manufacture of the machine are recyclable; all metals (steel, aluminium, brass) can be delivered to a normal recycling station. For information contact your local waste recycling service. Waste disposal must be carried out with respect for the environment, avoiding soil, air and water pollution.

In all cases, applicable local legislation must be complied with.

When the machine is scrapped also the CE mark label must be destroyed together with this manual.

12. TECHNICAL DATA

Displacement	cm ³	77.0
Engine		2 stroke
Power	kW	3.6
Fuel tank capacity  + 	cm ³	2300 (2.3 ℓ)
Primer carburetor		Si
Antivibration system		Si
Weight	kg	11.8
Max. Horizontal liquid range	m	18 (max)
Max. Vertical liquid range	m	16 (max)
Air volume of fan	m ³ /min	27
Liquid discharge	ℓ/min	0.1 ÷ 3.5
Maximum air speed	m/s	105
Main tank capacity	cm ³	17.000 (17 ℓ)

Pressure level	dB (A)	L _{PA av} ISO 11201	103.0	*
Uncertainty	dB (A)		4.0	
Measured sound power level	dB (A)	ISO 3744	115.0	
Uncertainty	dB (A)		2.5	
Guaranteed sound power level	dB (A)	L _{WA} ISO 3744	118.0	
Vibration level	m/s ²	EN ISO 20643	< 2.5	*
Uncertainty	m/s ²	EN 12096	0,1	
* Weighted average values (1/7 minimum rpm, 6/7 at full load)				

13. DECLARATION OF CONFORMITY

The undersigned, **EMAK spa via Fermi, 4 - 42011 Bagnolo in Piano (RE) ITALY**

declares under its own responsibility that the machine:

1. Type:	Mist blower
2. Trademark: / Type:	Oleo-Mac MB 900 – Efco AT 9000
3. serial identification	545 XXX 0001 - 545 XXX 9999
complies with the requirements established Directive / Regulation	2006/42/EC - 2014/30/EU - (EU) 2016/1628 - (EU) 2017/654 - (EU) 2017/656 - 2009/127/EC
conforms with the provisions of the following harmonised standards:	EN 55012:2007/A1:2009 – ISO 14982:1998 – EN ISO 28139:2009
Conformity assessment procedure followed	Annex V - 2000/14/EC
Measured sound power level	115.0 dB(A)
Guaranteed sound power level:	118.0 dB(A)
Made at:	Bagnolo in piano (RE) Italy - via Fermi, 4
Date:	01/01/2019
Technical documentation available by:	the administrative headquarter. - Technical Department



Fausto Bellamico - President

14. WARRANTY CERTIFICATE

This machine has been designed and manufactured using the most modern techniques. The manufacturer guarantees its products for 24 months from the date of purchase, for private and hobby use. The warranty is limited to 12 months in case of professional use.

Limited warranty

- 1) The warranty period starts on the date of purchase. The manufacturer, acting through the sales and technical assistance network, shall replace free of charge any parts proven defective in material, machining or manufacturing. The warranty does not affect the purchaser's rights as established under legislation governing the consequences of defects in the machine.
- 2) Technical personnel will undertake the necessary repairs in the minimum time possible, compatible with organisational needs.
- 3) **To make any claim under the warranty, this certificate of warranty, fully completed, bearing the dealer's stamp and accompanied by the invoice or receipt showing the date of purchase, must be displayed to the personnel authorised to approve work.**

- 4) The warranty shall be null and void if:
 - the machine has evidently not been serviced correctly
 - the machine has been used for improper purposes or has been modified in any way,
 - unsuitable lubricants and fuels have been used
 - non-original spare parts and accessories have been fitted
 - work has been done on the machine by unauthorised personnel
- 5) The warranty does not cover consumables or parts subject to normal wear.
- 6) The warranty does not cover work to update or improve the machine.
- 7) The warranty does not cover any preparation or servicing work required during the warranty period.
- 8) Damage incurred during transport must be immediately brought to the attention of the carrier: failure to do so shall render the warranty null and void.
- 9) The warranty does not cover injury or damage caused directly or indirectly to persons or things by defects in the machine or by periods of extended disuse of the machine resulting from the said defects.

MODEL _____

SERIAL No _____

BOUGHT BY Mr. _____

DATE _____

DEALER

Do not send! Only attach to requests for technical warranties.

15. TROUBLESHOOTING CHART



WARNING: Always stop unit and disconnect spark plug before performing all of the recommended remedies below except remedies that require operation of the unit.

GB

When you have checked all the possible causes listed and you are still experiencing the problem, see your Servicing Dealer. If you are experiencing a problem that is not listed in this chart, see your Servicing Dealer for service.

PROBLEM	POSSIBLE CAUSE	SOLUTION
Engine will not start or will run only a few seconds after starting. (Make sure Ignition switch is in start position "I")	<ol style="list-style-type: none"> 1. No spark 2. Flooded engine. 	<ol style="list-style-type: none"> 1. Watch for spark at spark plug tip. If there is no spark, repeat test with a new spark plug (RCJ6Y). 2. Follow procedure page 26 If engine still fails to start, repeat procedure with a new spark plug.
Engine starts but will not accelerate properly or will not run properly at high speed.	Carburetor requires adjustment.	Contact a Servicing Dealer for carburetor adjustment.
Engine does not reach full speed and / or emits excessive smoke	<ol style="list-style-type: none"> 1. Check oil fuel mixture. 2. Air filter dirty. 3. Carburetor requires adjustment. 	<ol style="list-style-type: none"> 1. Use fresh fuel and the correct 2-cycle oil mix. 2. Clean per instruction in Maintenance-Air Filter Section. 3. Contact a Servicing Dealer for carburetor adjustment.
Engine starts, runs and accelerates but will not idle.	Carburetor requires adjustment.	Contact a Servicing Dealer for carburetor adjustment.
The engine starts and runs, but the air flow is low	<ol style="list-style-type: none"> 1. Safety guard blocked 2. Impeller damaged 	<ol style="list-style-type: none"> 1. Clean safety guard 2. Contact an Authorised Service Centre
The engine starts and runs, but the liquid flow rate is poor	Liquid filter or pipes blocked	Clean or replace

TRADUCTION DES INSTRUCTIONS ORIGINALES

À notre aimable clientèle

Merci d'avoir choisi un produit Emak.
Notre réseau de distributeurs et d'assistance est à votre disposition pour toute nécessité.

INTRODUCTION

Pour un emploi correct de la machine et pour éviter tout accident, ne commencez pas le travail sans avoir préalablement lu ce manuel avec attention. Vous y trouverez les descriptions du fonctionnement des différents composants, ainsi que les instructions relatives aux contrôles et aux procédures d'entretien requis.

N.B. Les descriptions et les illustrations figurant dans le présent manuel ne sont pas rigoureusement contractuelles. Le fabricant se réserve le droit d'apporter d'éventuelles modifications sans être tenu de mettre à jour à chaque fois ce manuel.

Outre les instructions relatives au fonctionnement, le présent manuel contient des paragraphes requérant une attention particulière de votre part. Ces paragraphes sont signalés par les symboles décrits ci-dessous :

ATTENTION : lorsqu'il existe des risques d'accidents, de blessures corporelles voire mortelles, ou de graves dommages au matériel.

AVERTISSEMENT : lorsqu'il existe un risque de dommages sur l'unité ou ses composants.

ATTENTION

RISQUE DE DOMMAGES AUDITIFS

EN CONDITIONS NORMALES D'UTILISATION, CET ENGIN PEUT REPRÉSENTER POUR L'OPÉRATEUR PRÉPOSÉ UN NIVEAU D'EXPOSITION PERSONNELLE ET QUOTIDIENNE AU BRUIT ÉGALE OU SUPÉRIEURE À 85 dB (A)

SOMMAIRE

- 1. RÈGLES DE SÉCURITÉ** (contient les 39 consignes d'utilisation de la machine en sécurité)
- 2. EXPLICATION DES SYMBOLES ET 41 AVERTISSEMENTS DE SÉCURITÉ** (comment identifier la machine et la signification des symboles)
- 3. COMPOSANTS PRINCIPAUX 41** (emplacement des composants et éléments principaux de la machine)

- 4. ASSEMBLAGE** (comment retirer 41 l'emballage et terminer le montage des éléments détachés)
- 5. MISE EN ROUTE 42**
- 6. ARRÊT DU MOTEUR 45**
- 7. UTILISATION DE LA MACHINE 45**
- 8. ENTRETIEN** (contient toutes les 48 informations pour maintenir la machine en parfait état)
- 9. TRANSPORT 51**
- 10. REMISSAGE 51**
- 11. PROTECTION DE L'ENVIRONNEMENT 51** (conseils d'utilisation écologique de la machine)
- 12. CARACTÉRISTIQUES TECHNIQUES 52** (résume les principales caractéristiques techniques de la machine)
- 13. DÉCLARATION DE CONFORMITÉ 53**
- 14. CERTIFICAT DE GARANTIE** (résume les 54 conditions de garantie)
- 15. GUIDE AU RÉOLUTION DES PANNES 55** (pour résoudre rapidement tout problème)

1. RÈGLES DE SÉCURITÉ

 **ATTENTION** - Si vous utilisez correctement l'atomiseur, vous aurez un instrument de travail rapide, pratique et efficace ; utilisé de façon non correcte ou sans adopter les précautions nécessaires, cet instrument pourrait s'avérer dangereux. Pour que votre travail soit toujours agréable et sûr, respectez scrupuleusement les mesures de sécurité reportées ici et au cours du manuel.

 **ATTENTION** : Le système de mise en marche de l'unité produit un champ électromagnétique de très basse intensité. Ce champ peut créer des interférences avec certains pacemakers. Pour réduire le risque de lésions graves ou mortelles, les porteurs de pacemaker devraient consulter leur médecin et le fabricant du pacemaker avant d'utiliser cette machine.

 **ATTENTION !** - Certains règlements nationaux pourraient limiter l'utilisation de la tronçonneuse.

1. N'utilisez l'atomiseur que lorsque vous aurez appris à le faire. L'opérateur inexpert devrait

- s'exercer avant d'utiliser la machine sur le terrain.
2. L'atomiseur ne doit être utilisée que par des adultes en bonnes conditions physiques et ayant pris connaissance.
 3. N'utilisez pas l'atomiseur en cas de fatigue physique ou sous l'emprise d'alcool ou de drogues.
 4. Ne portez pas d'écharpe, de bracelets ou d'autres objets qui pourraient se prendre dans la roue. Porter les EPI et plus particulièrement des gants, une combinaison, des lunettes de protection et un casque pour les oreilles.
 5. Veillez à ce que personne ou animal ne se trouve dans le rayon d'action de l'atomiseur, pendant la mise en route et l'emploi.
 6. Travailler toujours en position stable et sûre.
 7. Ne pas approcher les mains de la roue et n'effectuez aucun entretien lorsque le moteur tourne.
 8. Contrôlez l'atomiseur tous les jours pour vous assurer que tous les dispositifs, de sécurité et autres, fonctionnent bien.
 9. Ne travaillez pas avec un atomiseur endommagée, mal réparée, mal montée ou modifiée arbitrairement. Évitez d'enlever, de détériorer ou de neutraliser les dispositifs de sécurité.
 10. N'utilisez l'atomiseur que dans des endroits bien aérés. Ne l'utilisez pas dans des atmosphères explosives ou dans des endroits clos ou à proximité de substances inflammables.
 11. Il est interdit d'appliquer une roue à la prise de force de l'atomiseur autre que celle fournie par le fabricant.
 12. N'abandonnez pas l'atomiseur dans l'environnement en cas de mise hors service mais remettez-le au revendeur ou à un centre de collecte des déchets.
 13. Ne prêtez votre atomiseur qu'à des personnes expertes qui sachent la faire fonctionner correctement. Donnez-leur aussi le manuel avec le mode d'emploi à lire avant de commencer à travailler.
 14. Conservez ce manuel soigneusement et consultez-le à chaque fois que vous devrez utiliser la machine.
 15. Veillez à ce que les étiquettes portant les signaux de danger et de sécurité soient toujours en parfait état. Si elles sont détériorées, remplacez-les sans délai (Fig. 19).
 16. **Ne jamais faire tourner l'atomiseur sans la roue** sous peine de détérioration immédiate. Dans ce cas les pièces détériorées ne sont pas couvertes par la garantie.
 17. N'utilisez pas l'atomiseur à proximité d'appareils ou de lignes électriques.
 18. Ne pas heurter ni forcer les ailettes de la roue; ne pas utiliser la roue si elle est endommagée.
 19. Ne pas utiliser l'atomiseur avec des substances **inflammables** et/ou **corrosives**.
 20. Ne pas monter la roue sur d'autres moteurs ou transmissions de puissance.
 21. Ne pas boucher ni fermer la prise d'entrée de l'air de la roue.
 22. N'utilisez pas l'atomiseur dans un but autre que ceux indiqués dans le manuel (voir pag. 45).
 23. N'abandonnez pas la machine moteur en marche.
 24. Se rappeler que le propriétaire ou l'opérateur sont responsables des accidents ou des dommages à tiers, aux biens de leur propriété.

VÊTEMENTS DE PROTECTION

⚠ Toujours porter les EPI pour utiliser l'atomiseur et pour toutes les phases qui prévoient la manipulation de produits antiparasitaires (transport, conservation, mélange, entretien des outils). Le port d'EPI est obligatoire pour éviter que l'opérateur ne soit exposé aux produits antiparasitaires. Demandez conseil à votre revendeur habituel pour choisir le vêtement qui répond le mieux à vos exigences.

Assurez-vous que le vêtement choisi ne gêne pas les mouvements. Portez un vêtement de protection près du corps. **La combinaison entière est idéale.** Ne portez pas de vêtements, écharpes, cravates ou bijoux qui risqueraient de s'accrocher dans les buissons. Nouez les cheveux longs et protégez-les (par exemple avec un foulard, un béret, un casque, etc. ..).

⚠ Portez des bottes de protection avec semelles antiglisse et pointes en acier.

⚠ Portez des lunettes ou une visière de protection!

Porter un respirateur homologué avant de diffuser les produits liquides ou en poudre.

Utilisez des dispositifs protégeant contre les émissions sonores; casque ou boules dans les oreilles. Rappelez-vous d'être extrêmement prudents lorsque vous utilisez ce genre de protection car la perception des signaux acoustiques de danger (cris, alarmes, etc. ..) est réduite.

Porter des gants qui absorbent le plus possible les vibrations et qui protègent contre les substances chimiques.

2. EXPLICATION DES SYMBOLES ET AVERTISSEMENTS DE SÉCURITÉ (Fig.19)

1. Danger dû à l'utilisation de substances toxiques dans les réservoirs du mélange et des liquides
2. Lire le manuel d'utilisation et d'entretien
3. Protection obligatoire du corps
4. Protection obligatoire des oreilles
5. Port du masque respiratoire obligatoire
6. Chaussures de sécurité obligatoires
7. Gants de sécurité obligatoires
8. Ne pas jeter les liquides résiduels dans l'environnement
9. Ne pas boire
10. Ne pas retirer le dispositif de protection quand le ventilateur est en marche
11. Projection de produits de la machine. Rester à une distance de sécurité
12. Ce symbole signale un Avertissement et une Mise en garde
13. Substance toxique
14. Numéro de série
15. Label CE de conformité
16. Type de machine : **ATOMISEUR**
17. Année de construction

3. COMPOSANTS PRINCIPAUX (Fig.1)

1. Châssis
2. Filtre à air
3. Bougie
4. Poignée de lanceur
5. Capot moteur
6. Réservoir carburant
7. Harnais
8. Rembourrage
9. Tuyau coudé

10. Tuyau flexible
11. Poignée de commande
12. Lance
13. Robinet de liquides
14. Buse de diffusion
15. Tuyère
16. Réservoir de liquides
17. Amortisseurs de vibrations
18. Bidon de préparation du mélange
19. Clé mixte
20. Vis M5x65 (x 2)
21. Écrous M6 (x 2)
22. Colliers Ø 90 mm (x 2)
23. Tuyau de liquides
24. Connexion

4. ASSEMBLAGE

Montage des tubes/poignée

 **ATTENTION – Quand on monte les tubes et la buse, le moteur doit être éteint et l'interrupteur en position STOP.**

Pour assembler le atomiseur, lire les instructions qui suivent.

Parties de la machine

En observant la Fig.3 :

1. Insérez le tuyau coudé dans la vis sans fin du ventilateur.
2. Bloquez le tuyau coudé à l'aide des deux vis et des deux écrous fournis en utilisant la clé hexagonale faisant partie de la clé à pipe (fournie).
3. En observant la Fig. 2, enflez les colliers aux deux extrémités du tuyau flexible (10, Fig.1), sans les serrer.
4. Emboîtez le tuyau flexible sur le tuyau coudé (9, Fig.1) et sur la lance (12, Fig.1) en vous assurant que le cône (A, Fig.2) est tourné vers la lance ; vissez les pommeaux des deux colliers à l'aide de la clé fournie.
5. Levez le levier de blocage (1, Fig.5).
6. Insérez la poignée (11, Fig.1) sur le tube de sortie (12).
7. Quand vous avez trouvé la juste position, bloquez la poignée en baissant le levier de blocage (1, Fig.5).
8. Insérez les deux tuyaux de cristal (18, Fig.1) D et E sur la poignée (11, Fig.1) comme montré

dans la Fig.3, cadran A.

9. Dans le cas où vous voulez faire le by-pass de la poignée du passage des liquides, connectez les tuyaux comme indiqué dans le panneau B (Fig.2), en utilisant le connecteur en plastique transparent que l'on trouve dans le sachet clés (24, Fig.1).
10. Pour élargir le jet, insérez la tuyère (15, Fig.1) sur le diffuseur (14).

Réglage de la poignée

Il est très important que la poignée soit positionnée correctement pour pouvoir travailler confortablement. Pour régler la position de la poignée :

1. Soulevez le levier de blocage (1, Fig.5).
2. Cherchez la position de travail la plus confortable en faisant coulisser la poignée et en modifiant son inclinaison.
3. Une fois trouvée la bonne position, verrouillez la poignée en abaissant le levier de blocage.

Réglage du harnais et décrochage rapide

ATTENTION - Régler le harnais lorsque le moteur est éteint.

Avant d'utiliser l'atomiseur, cherchez absolument à bien équilibrer le poids de la machine sur les épaules en réglant la longueur du harnais de sorte à sentir la machine contre le dos et les épaules.

Nous vous rappelons qu'il faut que l'atomiseur soit bien équilibré pour travailler sur des terrains en pente. Pour ajuster le harnais, tirez dessus comme le montre la Fig.7.

Pour desserrer le harnais, soulevez la boucle d'un geste, comme le montre la Fig.8.

En cas de danger, écartez le atomiseur des épaules en procédant de la façon suivante :

1. D'une main, appuyez sur les languettes du système de « décrochage rapide » qui se trouve sur la bretelle droite (indiqué dans l'encadré Fig.6) comme le montre la Fig.9.
2. Accompagnez du buste le mouvement du atomiseur en vous inclinant légèrement vers la gauche : le atomiseur tombera de vos épaules.

5. MISE EN ROUTE





CARBURANT

ATTENTION : l'essence est un carburant extrêmement inflammable. Manipulez l'essence ou le mélange de carburant avec une extrême précaution. Ne pas fumer ni produire de flammes à proximité du carburant ou de la machine.

- Pour réduire le risque d'incendie et de brûlures, manipulez le carburant avec précaution. Il est extrêmement inflammable.
- Secouez et mettez le carburant dans un récipient homologué.
- Mélangez le carburant en plein air dans un endroit sans risque d'étincelles ou de flammes.
- Placez au sol, coupez le moteur et laissez-le refroidir avant de procéder au ravitaillement.
- Desserrez lentement le bouchon du carburant pour évacuer la pression et pour éviter que le carburant ne se déverse.
- Serrez fermement le bouchon après le ravitaillement. Sous l'effet des vibrations, le bouchon risque de se desserrer et le carburant de s'échapper.
- Essayez le carburant qui aurait pu s'échapper. Écartez l'outil à 3 m du lieu de ravitaillement avant de démarrer le moteur.
- Ne tentez en aucun cas de brûler le carburant déversé.
- Ne pas fumer durant le ravitaillement ou lorsque la débroussailleuse est en marche.
- Stockez le carburant dans un endroit frais, sec et bien aéré.
- Ne stockez pas le carburant dans un endroit présentant des feuilles sèches, de la paille, du papier, etc.
- Conservez l'outil et le carburant dans un endroit où les vapeurs de carburant n'entreront pas en contact avec des étincelles ou des flammes libres, des ballons d'eau pour le chauffage, des moteurs électriques ou des interrupteurs, des fours, etc.
- N'ôtez pas le bouchon du réservoir lorsque le moteur tourne.
- N'utilisez pas de carburant pour les opérations

de nettoyage.

- Assurez-vous de ne pas déverser de carburant sur vos vêtements.

ESSENCE	HUILE		A
			
	2% - 50:1		
ℓ	ℓ	(cm ³)	
1	0,02	(20)	
5	0,10	(100)	
10	0,20	(200)	
15	0,30	(300)	
20	0,40	(400)	
25	0,50	(500)	

Cet appareil est actionné par un moteur 2 temps et nécessite le prémélange d'essence et d'huile pour moteurs 2 temps. Prémélangez l'essence sans plomb et l'huile pour moteurs 2 temps dans un récipient propre homologué pour contenir de l'essence.

CARBURANT CONSEILLÉ : CE MOTEUR EST CERTIFIÉ POUR ÊTRE ALIMENTÉ EN ESSENCE SANS PLOMB POUR USAGE AUTOMOBILIE AVEC NIVEAU D'OCTANES 89 ([R + M] / 2) OU SUPÉRIEUR.

Mélangez l'huile pour moteurs 2 temps avec l'essence en suivant les instructions sur l'emballage.

Il est conseillé d'utiliser de l'huile pour moteurs 2 temps Efco - Oleo-Mac à **2% (1:50)** spécialement formulée pour tous les moteurs 2 temps refroidis par air.

Les proportions correctes huile/essence illustrées dans la notice (Fig. A) sont adaptées à l'utilisation d'huile pour moteurs **PROSINT 2** et **EUROSINT 2** ou d'huile moteur de haute qualité équivalente (**spécifications JASO FD ou ISO L-EGD**).

⚠ ATTENTION : NE PAS UTILISER D'HUILE POUR AUTOMOBILES OU POUR MOTEURS HORS-BORD 2 TEMPS.

⚠ ATTENTION :

- N'achetez que la quantité de carburant nécessaire en fonction des consommations personnelles ; n'en achetez pas plus qu'il n'en sera utilisé en un ou deux mois ;
- Conservez l'essence dans un récipient hermétique, dans un endroit frais et sec.

⚠ ATTENTION - Pour le mélange, ne jamais utiliser un carburant dont le pourcentage

d'éthanol dépasse 10% ; sont admis le gazole (mélange essence/éthanol) avec un pourcentage d'éthanol jusqu'à 10% ou le carburant E10.

NOTA - Ne préparer que la quantité requise de mélange ; ne pas laisser le mélange dans le réservoir ou dans le bidon trop longtemps. Il est conseillé d'utiliser le stabilisateur pour carburant **Emak ADDITIX 2000** réf. 001000972 pour conserver le mélange pendant 12 mois.

Essence alkylée

⚠ ATTENTION - L'essence alkylée ne présente pas la même densité que l'essence normale. Par conséquent, régler différemment la vis H des moteurs mis au point avec l'essence normale. Pour cette opération, s'adresser à un centre après-vente agréé.

RAVITAILLEMENT

Secouez le jerrycan du mélange avant de procéder au ravitaillement.

Utilisation du bidon fourni (Fig.10)

Pour faciliter les opérations, chaque machine est dotée d'un bidon pour la préparation du mélange, selon le pourcentage 50:1 (2%).

Observez la Fig.10 et procédez de la façon suivante pour préparer un litre de mélange :

- Versez l'essence dans le bidon jusqu'au niveau 1.
- Pour préparer le mélange selon le dosage 50:1 (2%), ajoutez de l'huile jusqu'au niveau 2.
- Vissez le bouchon sur le bidon.
- Secouez pendant au moins 30 secondes.

Le mélange est prêt pour le ravitaillement.

Si vous utilisez un jerrycan pour préparer le mélange, assurez-vous qu'il est propre et secouez le tout pendant au moins une minute de sorte que l'huile puisse bien se mélanger à l'essence. Les tableaux ci-après indiquent les pourcentages.

⚠ ATTENTION : respectez les consignes de sécurité sur la manipulation du carburant. Coupez toujours le moteur avant de procéder au ravitaillement. Ne faites jamais l'appoint de carburant lorsque le moteur tourne ou s'il est encore chaud. Restez à au moins 3 m de la zone de ravitaillement avant de démarrer le moteur. NE FUMEZ PAS !

1. Nettoyez la surface autour du bouchon de carburant afin d'éviter toute contamination.
2. Dévissez lentement le bouchon de carburant.
3. Versez soigneusement le mélange de carburant dans le réservoir. Évitez de renverser du carburant.
4. Avant de remonter le bouchon de carburant, nettoyez et inspectez le joint d'étanchéité.
5. Remontez immédiatement le bouchon de carburant et serrez-le manuellement. Essayez tout déversement de carburant.

⚠ ATTENTION : vérifiez si le carburant fuit et, le cas échéant, éliminez les fuites avant d'utiliser la machine. Si nécessaire, faites appel au service d'assistance auprès de votre revendeur.

PROCÉDURE DE DÉMARRAGE

Commandes poignée (Fig.13A)

- Pour accélérer, appuyez simultanément sur le levier (1) et sur le levier de sûreté (3).
- Pour démarrer le moteur, l'interrupteur (2) doit se trouver sur la position « 1 ».
- Pour faire tourner le moteur à une vitesse fixe et programmée, appuyez sur le levier de sûreté (3) et déplacez le levier (4) vers le cran « + » jusqu'à la vitesse souhaitée. Pour désactiver le levier fixe, replacez-le sur le cran « - ».
- Pour arrêter le moteur, mettez l'interrupteur (2) sur « 0 ».

En observant la Fig.13B:

L'interrupteur (5) bloque et débloque l'ouverture automatique du robinet inclus dans la poignée.

- Quand le bouton est positionné vers le bas, l'ouverture du robinet se produit automatiquement pendant qu'on accélère. Si l'accélérateur est au minimum, le robinet reste fermé.
- Quand le bouton est positionné vers le haut, le robinet reste toujours ouvert, indépendamment de la position de l'accélérateur. Pour faire glisser le bouton (5) vers le haut, il faut presser au même temps le levier accélérateur (1, Fig.13A).

Démarrage

Avant le démarrage :

- Posez le atomiseur au sol, sur une zone plane.
- Assurez-vous que l'interrupteur (2, Fig.13A) ne se trouve pas sur la position « 0 » (éteint).

- Assurez-vous que personne ne se trouve à proximité de l'atomiseur et/ou en face du tuyau de soufflage.

Démarrage moteur à froid (ou éteint depuis plus de 30 minutes)

- Appuyez 10 fois à fond et lentement sur la poire d'amorçage (A, Fig.12).
- Abaissez le levier de démarreur (B, Fig.12) jusqu'à ce que vous sentiez un déclic.
- Assurez-vous que l'interrupteur (2, Fig.13A) se trouve sur la position « 1 » (allumé).
- Posez la main gauche sur le capot du moteur et le pied gauche sur le châssis pour éviter que le atomiseur ne se déplace.
- Tirez lentement la poignée (4, Fig.1) de la main droite jusqu'à sentir une légère résistance. Sans relâcher la corde, tirez d'un geste bref mais ferme pour éviter de noyer le moteur.
- Dès que le moteur répond, soulevez le levier de démarreur (B, Fig.12) en position horizontale jusqu'à ce que sentiez un déclic (Fig.11).
- Tirez encore une fois pour démarrer le moteur. Laissez tourner le moteur au ralenti et attendez au moins une minute avant d'accélérer au maximum.

Démarrage d'un moteur chaud

- Appuyez 10 fois à fond mais lentement sur la poire d'amorçage (A, Fig.12).
- Soulevez le levier de démarreur (B, Fig.12) jusqu'à ce que vous sentiez un déclic.
- Assurez-vous que l'interrupteur (2, Fig.13A) se trouve sur la position « 1 » (allumé).
- Posez la main gauche sur le capot du moteur et le pied gauche sur le châssis pour éviter que le atomiseur ne se déplace.
- Tirez lentement la poignée (4, Fig.1) de la main droite jusqu'à sentir une légère résistance. Sans relâcher la corde, tirez d'un geste bref mais ferme pour éviter de noyer le moteur.
- Lorsque le moteur démarre, laissez-le tourner au ralenti et attendez au moins une minute avant d'accélérer au maximum.

Que faire si le moteur est noyé

- Démontez la bougie (3, Fig.1) à l'aide de la clé fournie, nettoyez-la et essayez-la.
- Vérifiez si le levier de démarreur B est en position horizontale, comme le montre la Fig.11.
- Tirez au moins 20 fois sur la poignée de

démarrage (4, Fig.1).

- Remontez la bougie ; accélérez à fond avec le levier d'accélérateur fixe (4, Fig.13).
- Démarrez le moteur.

Si le moteur ne se met pas en marche, procédez de la façon suivante :

- Démontez la bougie à l'aide de la clé fournie, nettoyez-la et essuyez-la.
- Renversez le moteur pour que l'orifice de la bougie soit tourné vers le bas.
- Tirez au moins 20 fois sur la poignée de démarrage (4, Fig.1) et vérifiez si du mélange s'écoule de l'orifice de la bougie.
- Essuyez le pourtour du logement de la bougie.
- Remontez la bougie et répétez les opérations avec le levier d'accélérateur (1, Fig.13) à fond et le levier de démarreur (B) en position horizontale, comme le montre la Fig.11.

AVERTISSEMENT :

- **Ne jamais enrrouler la corde de démarreur autour de la main.**
- **Ne pas utiliser toute la longueur de la corde en tirant dessus pour le démarrage pour ne pas risquer de la casser.**
- **Ne pas relâcher la corde brusquement ; tenir la poignée de démarrage (4, Fig.1) et attendre que la corde s'enroule lentement.**

RODAGE MOTEUR

Le moteur atteint sa puissance maximale au bout de 5 à 8 heures de travail.

Au cours de cette période de rodage, ne faites pas tourner le moteur à vide au régime maxi pour lui éviter excessif efforts de fonctionnement.

 **ATTENTION! - Durant le rodage, ne modifiez pas la carburation en vue d'augmenter la puissance; vous risquez seulement d'endommager le moteur.**

REMARQUE : il est normal qu'un moteur neuf dégage de la fumée durant et après la première utilisation.

6. ARRET DU MOTEUR

Portez le levier de l'accélérateur au régime du ralenti (1, Fig. 13) et attendez quelques secondes afin que le moteur se refroidisse.

Arrêtez le moteur en appuyer l'interrupteur de masse (2, Fig. 13).

7.UTILISATION DE LA MACHINE

CONSIGNES D'UTILISATION

L'atomiseur de cette série est destiné à un usage agricole. Les matériaux employés sont résistants aux produits chimiques normalement employés pour la pulvérisation (ou le désherbage) agricole à la date de sa fabrication.

Tout autre usage est interdit et aucune responsabilité ne peut être mise en cause en cas de dommages causés par des produits chimiques agressifs, denses ou tendant à coller.

L'UTILISATION DE L'ATOMISEUR EST RIGOREUSEMENT INTERDITE AUX PERSONNES DE MOINS DE 18 ANS.

Ce manuel se réfère à des atomiseurs portables avec ventilateurs axiaux pour traitements phytosanitaires de vergers et de vignes ou, en général, de cultures arboricoles en rangées.

Organisez méticuleusement votre travail. Ne commencez pas à travailler avant d'avoir défini avec précision la zone de travail.

 **ATTENTION - Contrôlez en permanence la zone de travail : ne dirigez pas le jet vers des personnes ou des animaux. Coupez le moteur dès qu'une personne s'approche.**

PRÉCAUTIONS POUR LA ZONE DE TRAVAIL

- Ne vous approchez pas des fils électriques ou des bâtiments.
- Travaillez uniquement lorsque la visibilité et l'éclairage sont suffisants.
- Ne reculez pas.
- Coupez le moteur avant de poser l'atomiseur.
- Soyez particulièrement attentif et vigilant lorsque vous portez des casques de protection car de tels équipements peuvent limiter la capacité d'entendre les signaux sonores d'avertissement (alarmes, signaux d'avertissement, etc.)
- Soyez particulièrement prudents lorsque vous travaillez sur les terrains en pente ou accidentés.

USAGES INTERDITS

Il est rigoureusement interdit d'utiliser l'atomiseur avec les produits suivants :

- Peintures et vernis de tous types
- Solvants ou diluants pour peintures et vernis de tous types
- Combustibles ou lubrifiants de tous types

- GPL ou gaz de tous types
- Liquides inflammables de tous types
- Liquides alimentaires, pour animaux ou humains
- Liquides contenant des granulés ou des solides consistants
- Mélanges de plusieurs produits chimiques incompatibles entre eux
- Engrais liquides noirs ou en suspension avec grumeaux et/ou particulièrement denses
- Liquides à des températures supérieures à 40°C
- Tous les produits qui ne sont pas spécifiques à l'atomiseur.
- **N'utilisez pas l'atomiseur pour éteindre un incendie. L'atomiseur n'est pas un dispositif anti-incendie.**

UTILISATION INTELLIGENTE

- Suivez les réglementations et ordonnances locales sur les horaires d'utilisation des atomiseurs. Ne l'utilisez pas tôt le matin ou très tard dans le courant de la journée.
- Contrôlez la direction et l'intensité du vent. Ne dirigez pas le jet vers des personnes, des animaux, des automobiles ou des maisons.
- Ne soufflez pas les détritiques vers les fenêtres ou les portes ouvertes.
- Soyez toujours attentifs aux personnes qui passent.
- Ne laissez pas l'atomiseur allumé sans surveillance.
- Programmez la vitesse la plus basse du moteur pour travailler.

RÉDUCTION DES POUSSIÈRES

- N'utilisez pas l'atomiseur pour déplacer des matériaux particulièrement poussiéreux.
- Ne dirigez jamais le jet d'air sur les matériaux suivants:
 - Grande quantité de gravier ou gravier poussiéreux
 - Saleté provenant d'un chantier de construction
 - Poussière de plâtre
 - Poussière de ciment et de béton
 - Couche superficielle sèche du jardin
 - Matériaux en flamme
 - Poussières de silicates
 - Matériaux contenant de l'amiante

EMPLOI DE PRODUITS CHIMIQUES

Tous les produits antiparasitaires ou désherbants peuvent avoir des effets nocifs sur l'homme et

l'environnement s'ils ne sont pas utilisés dans les règles de l'art en prenant les précautions qui s'imposent. Il est conseillé de n'autoriser leur emploi qu'à des personnes ayant suivi une formation spécifique (titulaires d'un permis) et, de toute façon, uniquement après avoir lu attentivement la notice figurant sur l'emballage de chaque produit.

⚠ ATTENTION ! Certains produits phytoiatriques, notamment ceux à fortes concentrations, peuvent s'avérer agressifs pour les pièces de la machine ; en cas de doute ou pour toute information sur les caractéristiques des produits utilisés, consulter les services d'assistance spécialisés dans les produits phytoiatriques.

RÈGLES ET CONSIGNES DE SÉCURITÉ À RESPECTER POUR L'UTILISATION DE PRODUITS CHIMIQUES

Précautions à prendre pour la prévention des dommages et des accidents :

- Les lieux de stockage doivent être protégés et leur accès doit être interdit aux personnes étrangères et aux enfants.
- Manipulez les produits avec précaution. Portez des gants en caoutchouc résistants aux acides, des lunettes - masques ou casques d'épuration, des vêtements hydrofuges ou en TIVEK, des bottes en caoutchoucs et autres EPI similaires.
- En cas de contact avec les yeux ou d'ingestion de produits chimiques ou de mélange de produit, consultez un médecin en lui faisant voir la fiche du produit avalé.
- Avant de les réutiliser, lavez soigneusement tous les vêtements qui sont entrés en contact avec le mélange chimique, qu'il soit pur ou dilué.
- Il est interdit de fumer, boire ou manger pendant la préparation ou la vaporisation du mélange et à proximité ou sur des terrains traités.
- Traitez en respectant les distances de sécurité de centres habités, cours d'eau, routes, centres de sport, parcs publics ou sentiers publics.
- Laver les récipients contenant les antiparasitaires avec précaution; les rincer plusieurs fois à l'eau propre puis les ranger, secs, dans des sachets en plastique. Les liquides de lavage peuvent être utilisés pour le traitement.
- Les récipients vides doivent être confiés à des

centres de collecte appropriés, conformément à la loi nationale et aux directives adoptées au niveau territorial. Ne jamais jeter les récipients dans la nature et ne les réutiliser sous aucun prétexte.

- Une fois la vaporisation terminée, lavez soigneusement l'atomiseur en diluant les résidus dans au moins 10 fois leur volume d'eau et en revaporisant le mélange ainsi obtenu sur le champ traité.
- Pour l'utilisation de produits chimiques agressifs, intensifier les contrôles des membranes; laver le circuit après chaque utilisation d'hydroxyde de cuivre.
- Prévoir de l'eau propre à proximité de l'endroit où le traitement est effectué.

PRÉCAUTIONS CONTRE LES INCENDIES

Veillez à ne jamais avoir de flammes ou de sources de chaleur à proximité de l'atomiseur.

CONDITIONS MÉTÉOROLOGIQUES

Lorsque la température extérieure est élevée, effectuer le traitement tôt le matin ou en fin d'après-midi en évitant les heures de grosses chaleurs.

Ne traitez jamais sous la pluie ou s'il risque de pleuvoir.

Ne traitez pas en présence d'un vent fort ou, de toute façon, de force supérieure à 3/5 mètres/seconde.

LE RÉGULATEUR DU DÉBIT DU LIQUIDE

Sur le tube de sortie (12 Fig.1) vous trouverez le robinet des liquides (A, Fig.4) qui permet l'ouverture et la fermeture du flux de liquide vers la sortie.

Le débit du liquide est réglé par le régulateur (B, Fig.4).

Tournez le diffuseur (B, Fig.4) dans le sens des aiguilles d'une montre et en sens envers pour sélectionner une des 9 positions désirée.

Se référer au tableau suivant qui fournit une indication du débit du liquide dans les neuf positions du régulateur. S'il vous plaît, faite attention aux points suivants:

- Les volumes se réfèrent avec le moteur accéléré au maximum RPM, le tube de sortie orienté en sens horizontal et en utilisant de l'eau pure; avec des liquides de densité différente les volumes peuvent varier.
- Les volumes sont indicatifs; en cas d'utilisation

de produits qui nécessitent d'un dosage précis, on vous suggère d'utiliser le jet ULV.

Tableau débit des liquides			
Position gicleur	Litres / minute	Position gicleur	Litres / minute
1	0,1	6	3,0
2	0,7	7	3,2
3	1,4	8	3,4
4	2,1	+	3,5
5	2,7		

L'atomiseur MB90 / AT900 est construit de façon à pouvoir exécuter traitements de la même efficacité aussi avec le tube de sortie orienté en sens vertical; pour rendre tels traitements plus confortables, la machine est dotée d'un coude tournant (9, Fig.1).

REMPLISSAGE DU RÉSERVOIR DES LIQUIDES

Pour remplir le réservoir de liquide:

- Posez la machine sur une superficie plate.
- Vérifiez que le robinet des liquides, (A, Fig.4) qui se trouve sur le tube de sortie, soit fermé.
- Dévissez le bouchon du réservoir des liquides en le tournant en sens envers.
- Vérifier le positionnement correct du tamis de couleur bleue pour le filtrage avec une grille de maillage de 50/60 microns.
- Versez le produit liquide dans le réservoir à travers le tamis.
- Dans le cas où l'utilisateur de la machine est un homme, faite attention de ne pas dépasser l'encoche de 16 litres présente sur le réservoir. Si l'utilisateur de la machine est une femme, l'encoche que doit être respecté est celle de 11 litres.
- Il est possible remplir le réservoir avec du liquide jusqu'à sa capacité maximale de 17 litres, mais pour respecter le limite de masse totale autorisée (hommes), dans le réservoir de la mélange ne doit pas avoir plus d'un litre de carburant (environ la moitié du réservoir).
- Fermez le bouchon du réservoir en le tournant en sens horaire.

⚠ ATTENTION - Respectez la valeur de masse maximale à pleine charge. Sur le réservoir à produits liquides sont indiquées les quantités de remplissage à ne pas dépasser: 30 kg pour les hommes et 20 kg pour les femmes. Cette masse correspond à la somme du poids de la machine avec le pleine dans le réservoir du mélange et le poids du produit chimique dans le réservoir des liquides.

⚠ ATTENTION - Fermer bien le bouchon du réservoir des liquides pour retenir la pression portée dans le réservoir par le petit tube en matière plastique, fixé au bouchon. La pression permet au liquide de sortir même lorsque le tube de sortie est en position verticale.

COMMENT METTRE L'ATOMISEUR SUR SES ÉPAULES

Posez l'atomiseur sur vos épaules de cette façon:

- Soulevez l'atomiseur avec la main gauche à travers les bretelles (jamais à travers le réservoir, le châssis, le moteur ou sa couverture de protection) en mettant la bretelle droite sur l'épaule droite.
- Enfilez dans la bretelle gauche le bras gauche et remontez-la jusqu'à votre épaule.
- Lisez le chapitre "Réglage des les bretelles" pour équilibrer la machine.

TRAITEMENT

Lisez avec attention le chapitre "Normes de sûreté"; il vous indiquera toutes les précautions à prendre pour l'usage de l'atomiseur.

- Le tube de sortie doit être dirigé vers les parties qui doivent être traités, jamais contre le vent.
- Réglez l'accélérateur selon vos exigences: il n'est pas toujours nécessaire d'accélérer au maximum.

Par la tuyère, l'ampleur du jet peut être augmentée:

- Usage du cône – Sortie large.
- Usage du diffuseur – Sortie plus étroite et plus longue.

De quelle façon adresser le tube de lancement pour optimiser les traitements:

- Rotation elliptique de droite à gauche = champ ouvert.
- Rotation en 'U' = plantes, cultures en espalier et murs pour l'hygiène civile.

De quelle façon obtenir une correcte micronisation du produit:

1. En réglant le flux des liquides par le régulateur (B, Fig.4) gradué de 1 (moins de liquide) à + (plus de liquide). Plus la quantité de liquide est élevée, plus grande sera la goutte.
2. En réglant le régime du moteur, plus la quantité d'air est élevée, plus petite sera la goutte.

USAGE COMME SOUFFLEUR

Votre atomiseur peut être utilisé comme souffleur pour le nettoyage.

- Accélérez toujours graduellement pour permettre au moteur de rejoindre le numéro de tours nécessaires, avant de commencer à souffler.
- Réglez l'accélérateur selon le travail que vous

êtes en train de faire: il n'est pas toujours nécessaire d'accélérer au maximum.

- Vous pouvez utiliser la sortie la plus large comme sortie standard. Utilisez la sortie la plus étroite si vous avez besoin d'une grande puissance d'air, par ex. pour souffler sur un terrain mouillé.

⚠ ATTENTION – Faites très attention à la présence d'objets dans la zone que vous êtes en train de nettoyer (bouts de verre, pierres...).

8. ENTRETIEN

CONFORMITÉ DES ÉMISSIONS GAZEUSES

Ce moteur, incorporé au système de contrôle des émissions, doit être géré, utilisé et entretenu conformément aux instructions citées dans le manuel de l'utilisateur de sorte que les performances en matière d'émissions respectent les lois applicables aux engins mobiles non routiers.

Le système de contrôle des émissions du moteur ne doit faire l'objet d'aucune manipulation frauduleuse intentionnelle et doit toujours être utilisé correctement.

Tout fonctionnement, utilisation et entretien incorrect de la machine risque de compromettre le système de contrôle des émissions au point de ne plus respecter les lois applicables ; dans ce cas, réparer immédiatement toute anomalie du système et rétablir les conditions applicables.

Quelques exemples, incomplets, de fonctionnement, utilisation ou entretien incorrects :

- Forcer ou casser les dispositifs de dosage du carburant ;
- Utiliser du carburant et/ou de l'huile moteur ne répondant pas aux caractéristiques citées au chapitre DÉMARRAGE/CARBURANT ;
- Utiliser des pièces de rechange non originales, par exemple des bougies, etc. ;
- Ne pas procéder, ou procéder de façon incorrecte, à l'entretien du système d'échappement ; ne pas respecter les intervalles d'entretien du pot d'échappement, de la bougie, du filtre à air, etc.

⚠ ATTENTION! – Si ce moteur a fait l'objet d'une manipulation frauduleuse, la certification UE sur les émissions perd sa validité.

TABLEAU D'ENTRETIEN

Veuillez noter que les intervalles d'entretien suivants s'appliquent exclusivement à une utilisation en conditions normales. Si le travail quotidien s'avère plus contraignant que prévu, réduire en conséquence les intervalles d'entretien.		Avant d'utiliser l'outil	Après chaque arrêt pour le ravitaillement	Après une journée de travail	Une fois par semaine	Une fois par mois	Si l'outil est endommagé ou défectueux	Comme prévu
Outil complet	Inspection : fuites, craquelures et niveau d'usure	X	X					
	Nettoyer			X				
Contrôles : interrupteur, starter, levier d'accélérateur et levier de blocage d'accélérateur	Vérifier le fonctionnement	X	X					
Réservoir à carburant	Inspection : fuites, craquelures et niveau d'usure	X	X					
Filtre à carburant	Vérifier et nettoyer					X		
	Remplacer l'élément filtrant						X	Tous les 6 mois
Toutes les vis et les écrous accessibles (sauf vis du carburateur)	Inspection	X						
	Resserrer				X			
Filtre de l'air	Nettoyer	X						
	Remplacer						X	Tous les 6 mois
Cordon de démarrage - Sangle	Inspection : dommages et niveau d'usure				X			
	Remplacer						X	
Carburateur	Contrôler le ralenti	X	X					
Bougie	Contrôler distance électrodes					X		
	Remplacer						X	Tous les 6 mois
Système antivibrations	Inspection : dommages et niveau d'usure				X			
	Faire remplacer par un technicien agréé						X	
Joint	Vérifier et remplacer si nécessaire					X		
Réservoir liquides	Inspection					X		
	Nettoyer	X						

Le niveau de CO2 de ce moteur est disponible sur le site Internet d'Emak (www.myemak.com), à la section "The Outdoor Power Equipment World".

ATTENTION! – **Durant les opérations d'entretien et de maintenance, porter toujours des gants de protection. Ne pas effectuer les entretiens avec un moteur chaud. Procéder aux opérations d'entretien moteur éteint.**

- Toute opération incorrecte ou dépose des dispositifs de sécurité peut provoquer de graves incidents.
- N'utilisez pas de carburant (mélange) pour les opérations de nettoyage.
- N'effectuez pas d'opérations ou de réparations qui ne soient pas d'entretien normal. Adressez-vous plutôt à des ateliers autorisés.

FILTRE A AIR

Le filtre d'aspiration de l'air est très important pour le moteur. Vérifiez-le et nettoyez-le régulièrement. Pour nettoyer le filtre à air, observez la Fig.17A et procédez de la façon suivante :

- Pour accéder au filtre (2, Fig.1) appuyez sur le bouton de fixation (Fig.17A) qui se trouve sur le couvercle du filtre et ouvrez-le en le tournant dans la direction indiquée par la flèche.
- Enlevez le filtre en éponge.
- Nettoyez le filtre avec le mélange.
- Séchez (ou serrez) le filtre avec de l'air comprimé.
- Remontez le filtre et fermez le couvercle ayant soin de faire déclencher le bouton de fixation.

ATTENTION – Ne pas utiliser le atomiseur sans le filtre à air ou si le filtre est très sale pour ne pas compromettre le fonctionnement du moteur et annuler la garantie. Remplacez le filtre s'il n'est pas possible de le nettoyer à fond.

FILTRE DU CARBURANT (Fig. 18B)

Il est conseillé de remplacer le filtre qui se trouve dans le réservoir du mélange au moins une fois par an. Cette opération est réservée aux techniciens d'un Centre d'Assistance Agréé :

- Vider le réservoir du mélange.
- Dégager le filtre et le détacher du tuyau du mélange.
- Monter un filtre neuf sur la tuyau du mélange.
- Remplacer le filtre dans le réservoir.

ATTENTION – Remplacez impérativement le filtre du mélange lorsqu'il est sale pour que le moteur puisse toujours fonctionner à la perfection.

MOTEUR

Nettoyer régulièrement les ailettes du cylindre avec de l'air comprimé. L'accumulation d'impuretés

sur le cylindre peut provoquer des surchauffes nuisibles au bon fonctionnement du moteur.

BOUGIE

Il est recommandé de nettoyer régulièrement la bougie et de contrôler la distance entre les électrodes (Fig. 16). Utiliser une bougie Champion RCJ6Y ou autre marque avec degré thermique équivalent.

PROTECTION DU VENTILATEUR

Après une longue période d'inactivité, il est possible que la poussière se soit accumulée sur la protection du ventilateur (derrière le rembourrage). Ceci risque de gêner le passage de l'air (moins de volume) et peut endommager le ventilateur et/ou entraîner la surchauffe du moteur. Il convient donc de nettoyer régulièrement la protection du ventilateur. Nettoyez également les fentes présentes sur la protection du ventilateur, importantes pour le refroidissement du moteur.

CARBURATEUR

Le carburateur est réglé en usine sur des valeurs standard, conformément aux normes sur les émissions.

ATTENTION :

- **Ne modifiez pas le réglage du carburateur en desserrant ou en resserrant ses vis ; cette opération est réservée aux techniciens qualifiés d'un Centre d'Assistance Agréé.**
- **Un mauvais réglage risque de compromettre le fonctionnement du moteur.**
- **Il est interdit d'enlever ou de manipuler les bouchons rouges de protection des vis du carburateur.**

En cas de problèmes (moteur ne maintenant pas le ralenti, régime irrégulier ou n'atteignant pas la puissance maxi), s'adresser à un Centre d'Assistance Agréé.

ATTENTION: Des variations climatiques et altimétriques peuvent provoquer des variations de carburation.

TUYAU D'ÉCHAPPEMENT

ATTENTION – Ce pot d'échappement est doté d'un catalyseur ce qui assure au moteur la conformité aux conditions sur les émissions requises. Ne jamais modifier ni déposer le catalyseur : toute modification est une violation à la loi.

ATTENTION – **Les pots d'échappement dotés de catalyseur deviennent très**

chauds durant l'utilisation et restent ainsi longtemps après avoir éteint le moteur. Cette situation se présente même lorsque le moteur tourne au ralenti. Vous risquez de vous brûler en le touchant. Risque d'incendie!

⚠ PRÉCAUTION – Si le pot d'échappement est endommagé il doit être remplacé.

S'il se bouche fréquemment, le rendement du catalyseur s'en trouve réduit.

⚠ ATTENTION – n'utilisez jamais votre machine si le silencieux est endommagé, déposé ou modifié. Un silencieux mal entretenu augmente le risque d'incendie et de perte auditive.

ENTRETIEN EXCEPTIONNEL

À la fin de la saison, si l'appareil a fait l'objet d'un usage intense, ou tous les deux ans en cas d'usage normal, faites contrôler l'appareil par un technicien spécialisé du réseau d'assistance.

⚠ ATTENTION: Toutes les opérations d'entretien qui ne figurent pas dans ce manuel doivent être effectuées dans un atelier autorisé. Pour garantir un fonctionnement constant et régulier de l'atomiseur, ne pas oublier que dans le cas de remplacement de pièces il faut utiliser exclusivement des **PIECES D'ORIGINE**.

⚠ Toute modification non autorisée et/ou utilisation de pièces détachées non originales peut entraîner des blessures graves ou mortelles à l'opérateur ou à des tiers.

9. TRANSPORT

Transporter le atomiseur avec le moteur éteint.

⚠ ATTENTION – Pour transporter la machine sur un véhicule, s'assurer qu'elle y est fixée correctement à l'aide de sangles. Transporter la machine en position verticale, réservoir vide, en veillant à respecter les normes en vigueur relatives au transport de ce type de machines.

Mettez le tuyau de sortie en position vertical; fixez-le à une brassière par le crochet, (A, Fig.18A) qui se trouve sur le collier du robinet du tube de sortie.

10. REMISSAGE

Lorsque l'appareil doit être entreposé pendant de longues périodes :

- Videz le réservoir.
- Mettez le atomiseur en marche à une vitesse modérée et laissez que le moteur s'arrête par

manque de carburant.

- Nettoyez le réservoir à fond.
- Nettoyez à fond le atomiseur et éliminez toute sorte de salissure (dépôts de poussière, herbe ou autre).
- Enduisez toutes les parties métalliques d'une fine couche d'huile pour éviter la corrosion.
- Rangez le atomiseur et ses accessoires dans un endroit frais et sec, inaccessible aux enfants, loin de toute source de chaleur non protégée et des agents chimiques corrosifs tels que les produits chimiques pour le jardinage.

Après une longue période d'inactivité et avant de réutiliser le atomiseur, contrôlez tous les joints et le carburateur ; nous vous conseillons de confier cette opération à un Centre d'Assistance Agréé.

⚠ ATTENTION – Rangez le atomiseur à l'écart des rayons du soleil filtré à travers des vitres : ceci pourrait endommager certaines parties en plastique. Ne pas utiliser du mélange préparé un mois avant : cela pourrait endommager le moteur et la garantie pourrait être annulée.

11. PROTECTION DE L'ENVIRONNEMENT

La protection de l'environnement est un aspect fondamental et prioritaire de l'utilisation de la machine, au bénéfice de la vie civile et sociale du contexte dans lequel on vit.

- Éviter d'être un élément de gêne pour le voisinage.
- Respecter scrupuleusement les règlements locaux en matière d'élimination des déchets de tonte.
- Respecter scrupuleusement les règlements locaux en matière d'élimination des emballages, huiles, essence, batteries, filtres, pièces endommagées ou tout élément à fort impact écologique ; ces résidus ne doivent pas être jetés aux ordures, mais doivent être séparés et remis aux centres de collecte spécialisés qui pourvoient au traitement des déchets.

Démolition et élimination



Lors de la mise hors service, ne pas abandonner la machine dans la nature, mais s'adresser à un centre de collecte.

Une grande partie des matériaux éliminés est recyclable; tous les métaux (acier, aluminium, laiton) peuvent être remis à un ferrailleur. Pour plus d'informations contacter le centre de récupération des déchets de votre zone. L'élimination des dérivés de démolition de la machine devra se faire dans le respect de l'environnement, en évitant de polluer le sol, l'air et l'eau.

Dans tous les cas, respecter les législations et règlements en vigueur en la matière.

Lors de la démolition du atomiseur, détruire également l'étiquette du marquage CE ainsi que le présent manuel.

12. DONNEES TECHNIQUES

Cylindrée	cm ³	77.0
Moteur		2 temps
Puissance	kW	3.6
Capacité du réservoir à carburant  + 	cm ³	2300 (2.3 ℓ)
Primer carburateur		Oui
Système antivibration		Oui
Poids	kg	11.8
Portée horizontale des liquides	m	18 (max)
Portée verticale des liquides	m	16 (max)
Debit d'air a la sortie	m ³ /min	27
Debit de liquides	ℓ/min	0.1 ÷ 3.5
Vitesse maximale de l'air	m/s	105
Capacité du reservoir principal	cm ³	17.000 (17 ℓ)

Pression acoustique	dB (A)	L _{PA av} ISO 11201	103.0	*
Incertitude	dB (A)		4.0	
Niveau de puissance acoustique mesuré	dB (A)	ISO 3744	115.0	
Incertitude	dB (A)		2.5	
Niveau puissance acoustique assuré	dB (A)	L _{WA} ISO 3744	118.0	
Niveau de vibration	m/s ²	EN ISO 20643	< 2.5	*
Incertitude	m/s ²	EN 12096	0,1	
* Valeurs moyennes pondérés (1/7 au ralenti, 6/7 pleine charge)				

13. DECLARATION DE CONFORMITÉ

Je soussigné, **EMAK spa via Fermi, 4 - 42011 Bagnolo in Piano (RE) ITALY**

déclare sous sa propre responsabilité que la machine:

1. Catégorie:	Atomiseur
2. Marque: / Type:	Oleo-Mac MB 900 – Efco AT 9000
3. identification de série	545 XXX 0001 - 545 XXX 9999
est conforme aux prescriptions de la directive / du règlement	2006/42/EC - 2014/30/EU - (EU) 2016/1628 - (EU) 2017/654 - (EU) 2017/656 - 2009/127/EC
est conforme aux recommandations des normes harmonisées suivantes:	EN 55012:2007/A1:2009 – ISO 14982:1998 – EN ISO 28139:2009
Procédures suivies pour l'évaluation de la conformité	Annex V - 2000/14/EC
Niveau de puissance acoustique mesuré	115.0 dB(A)
Niveau de puissance acoustique garanti:	118.0 dB(A)
Fait à:	Bagnolo in piano (RE) Italy - via Fermi, 4
Date:	01/01/2019
Documentation technique déposée auprès du	Siège Administratif. - Direction Technique

Fausto Bellamico - President



Emak[®]
s.p.a.

14. CERTIFICAT DE GARANTIE

Cette machine a été conçue et réalisée avec les techniques de production les plus modernes. Le fabricant garantit ses produits pendant une période de 24 mois à compter de la date d'achat, en cas d'usage privé ou d'activités de bricolage. En cas d'usage professionnel, la garantie est limitée à 12 mois.

Conditions générales de garantie

- 1) La garantie devient effective à partir de la date d'achat. Le constructeur remplace gratuitement les pièces présentant des vices de matériau, d'usinage ou de fabrication par le biais de son réseau commercial et d'assistance. La garantie ne prive pas l'acheteur des droits qui lui sont octroyés par le code civil contre les conséquences ou les vices causés par la chose vendue.
- 2) Le personnel technique interviendra le plus rapidement possible, dans les délais concédés par les nécessités organisationnelles.
- 3) **Pour demander l'assistance sous garantie, il est nécessaire de présenter au personnel agréé le certificat de garantie ci-dessous portant le cachet du revendeur, dûment rempli et accompagné de la facture d'achat ou du ticket de caisse obligatoire reportant la date d'achat.**
- 4) La garantie s'annule en cas de :
 - d'absence manifeste d'entretien,
 - d'utilisation incorrecte ou de manipulation du produit,
 - d'utilisation de lubrifiants ou de carburants inadéquats,
 - d'utilisation de pièces détachées ou d'accessoires non originaux,
 - d'interventions effectuées par du personnel n'étant pas agréé.
- 5) Le constructeur exclut de la garantie les consommables et les pièces sujettes à usure de fonctionnement normale.
- 6) La garantie exclut les interventions de mise à jour et d'amélioration du produit.
- 7) La garantie ne couvre pas la mise au point ni les interventions d'entretien nécessaires pendant la période de validité de la garantie.
- 8) Les éventuels dommages subis pendant le transport doivent être immédiatement signalés au transporteur sous peine d'annulation de la garantie.
- 9) La garantie ne couvre pas les éventuels dommages, directs ou indirects, causés à des personnes ou des objets suite à des pannes de la machine ou à l'interruption forcée et prolongée de son utilisation.

MODELE

N° de SERIE

ACHETÉ PAR M.

DATE

CONCESSIONNAIRE

Ne pas expédier ! Joindre uniquement à l'éventuelle demande de garantie technique.

15. RÉOLUTION DES PROBLÈMES



ATTENTION : toujours arrêter l'outil et débrancher la bougie avant d'intervenir selon les indications du tableau ci-dessous, sauf indication contraire.

Si le problème persiste après avoir vérifié toutes les causes possibles indiquées, contacter un Centre d'Assistance Agréé. En cas de problème non référencé dans ce tableau, contacter un Centre d'Assistance Agréé.

PROBLÈME	CAUSES PROBABLES	SOLUTION
Le moteur ne démarre pas ou s'arrête quelques secondes après le démarrage. (S'assurer que l'interrupteur se trouve sur "I")	<ol style="list-style-type: none"> 1. Pas d'étincelle 2. Moteur noyé 	<ol style="list-style-type: none"> 1. Contrôler l'étincelle de la bougie. S'il n'y a pas d'étincelle, répéter le test avec une bougie neuve (RCJ6Y). 2. Suivre la procédure page 44. Si le moteur ne démarre toujours pas, répéter la procédure avec une bougie neuve.
Le moteur démarre mais n'accélère pas correctement ou ne tourne pas correctement à vitesse élevée.	Régler le carburateur.	Contacteur un Centre d'Assistance Agréé pour régler le carburateur.
Le moteur n'atteint pas le régime maxi et / ou dégage trop de fumée.	<ol style="list-style-type: none"> 1. Contrôler le mélange huile/ essence. 2. Filtre à air encrassé. 3. Régler le carburateur. 	<ol style="list-style-type: none"> 1. Utiliser de l'essence neuve et une huile pour moteur 2 temps. 2. Nettoyer : voir les instructions au chapitre Entretien filtre de l'air. 3. Contacter un Centre d'Assistance Agréé pour régler le carburateur.
Le moteur démarre, tourne et accélère, mais ne tient pas le ralenti.	Régler le carburateur.	Contacteur un Centre d'Assistance Agréé pour régler le carburateur.
Le moteur démarre et tourne mais dégage peu d'air	<ol style="list-style-type: none"> 1. Grille de protection colmatée 2. Turbine endommagée 	<ol style="list-style-type: none"> 1. Nettoyer la grille de protection 2. Contacter un Centre d'Assistance Agréé
Le moteur démarre et tourne, mais délivre un faible débit de liquides	Filtre de liquides ou tuyaux obstrués	Nettoyage ou remplacement

ÜBERSETZUNG DER ORIGINALANLEITUNGEN

Verehrte Kunden

Danke für Ihre Wahl eines Produkts von Emak. Unser Händlernetz und unsere Vertragswerkstätten stehen jederzeit zu Ihrer Verfügung.

EINLEITUNG

Lesen Sie diese Anleitung vor Arbeitsbeginn aufmerksam durch, um mit dem Aufsitzmäher richtig umgehen zu können und Unfälle zu vermeiden. In dieser Betriebsanleitung finden Sie die Erklärung zur Funktionsweise der verschiedenen Bauteile und die die Hinweise für die anfallenden Kontrollen und Wartungsarbeiten.

HINWEIS: Die in dieser Anleitung enthaltenen Beschreibungen und Abbildungen sind unverbindlich. Der Hersteller behält sich das Recht auf etwaige Änderungen vor, ohne jeweils eine Aktualisierung der vorliegenden Anleitung vorzunehmen.

Zusätzlich zu den Betriebs- und Wartungsvorschriften enthält diese Anleitung ebenfalls Informationen, auf die Sie besonders achten müssen. Diese Informationen sind durch nachstehende Symbole gekennzeichnet:

ACHTUNG: es besteht die Gefahr von Unfällen, ernsthaften bis lebensgefährlichen Verletzungen oder schweren Sachschäden.

WARNUNG: es besteht die Gefahr von Schäden an der Maschine oder an ihren Bauteilen.

ACHTUNG

GEFAHR VON GEHÖRSCHÄDEN

UNTER NORMALEN EINSATZBEDINGUNGEN DIESER MASCHINE KANN DER BEDIENER EINEM PERSÖNLICHEN UND TÄGLICHEN SCHALLDRUCKPEGEL VON MINDESTENS **85 dB (A)** AUSGESETZT SEIN

INHALTSVERZEICHNIS

- | | |
|--|-----------|
| 1. SICHERHEITSVORSCHRIFTEN (mit den Vorschriften für den sicheren Maschinenbetrieb) | 57 |
| 2. ERLÄUTERUNG DER SYMBOLE- UND SICHERHEITSHINWEISE (erläutert die Vorgehensweise zur Identifizierung der Maschine und die Bedeutung der Symbole) | 59 |
| 3. HAUPTBESTANDTEILE (erläutert die Anordnung der wichtigsten Maschinenbestandteile) | 59 |
| 4. MONTAGE (erläutert die Vorgehensweise zum Auspacken der Maschine und zum Einbau der separat angelieferten Teile) | 59 |
| 5. ANLASSEN | 60 |

- | | |
|--|-----------|
| 6. MOTOR ABSTELLEN | 63 |
| 7. GEBRAUCH DER MASCHINE | 63 |
| 8. WARTUNG (mit sämtlichen Informationen für die langfristige Effizienz der Maschine) | 66 |
| 9. TRANSPORT | 69 |
| 10. LÄNGERUNG | 69 |
| 11. UMWELTSCHUTZ (mit Tipps für den umweltgerechten Einsatz der Maschine) | 69 |
| 12. TECHNISCHE DATEN (Übersicht der wichtigsten Maschineneigenschaften) | 70 |
| 13. KONFORMITÄTSERKLÄRUNG | 71 |
| 14. GARANTIESCHEIN (Übersicht der Garantiebedingungen) | 72 |
| 15. STÖRUNGSSUCHE (Schnelle Lösungsvorschläge bei etwaigen Betriebsstörungen) | 73 |

1. SICHERHEITSVORSCHRIFTEN

⚠ ACHTUNG - Bei richtiger Anwendung ist die Sprühgerät ein schnelles, bequemes und wirkungsvolles Arbeitsgerät; falls Sie sie falsch oder ohne die nötige Vorsicht einsetzen, kann sie zu einer Gefahr werden. Beachten Sie bitte daher unbedingt die Sicherheitsvorschriften die Sie nachstehend in der Betriebsanleitung finden, damit ihre Arbeit immer angenehm und sicher ist.

⚠ ACHTUNG: Das Zündsystem Ihres Geräts erzeugt ein elektromagnetisches Feld geringer Stärke. Dieses Feld kann unter Umständen Herzschrittmacher beeinflussen. Um die Gefahr ernster oder gar tödlicher Unfälle zu reduzieren, sollten Personen mit Herzschrittmachern vor Benutzung dieser Maschine ihren Arzt und den Hersteller des Herzschrittmachers zu Rate ziehen.

⚠ ACHTUNG! - Nationale Verordnungen können den Gebrauch des Geräts einschränken.

1. Der Sprühgerät darf nur von geschultem Personal verwendet werden. Unerfahrene Benutzer müssen sich vor dem Arbeitseinsatz mit dem Gerät vertraut machen und dessen Gebrauch üben.
2. Die Sprühgerät darf nur von erwachsenen Personen in Körperlich gutem Zustand benutzt werden, denen die Bedienungsanleitung geläufig ist.
3. Das Sprühgerät bei Anzeichen von Müdigkeit oder unter dem Einfluss von Alkohol oder

Drogen nicht benutzen.

4. Keine Schals, Armreifen oder andere Kleidungsstücke tragen, die von der Laufrad erfaßt werden können. Immer eine PSA tragen, bestehend aus Handschuhen, Anzug, Schutzbrille und Gehörschutz.
5. Während des Anlassens und des Gebrauch der Sprühgerät sollten andere Personen nicht innerhalb des Arbeitsbereiches aufhalten.
6. Arbeiten Sie immer in stabiler und sicherer Stellung.
7. Die Hände nie dem Laufrad nähern und unternehmen Sie keine Wartungsarbeiten, wenn der Motor in Betrieb ist.
8. Kontrollieren Sie die Sprühgerät täglich, um sicherzustellen, daß sowohl die Sicherheits- sowie auch alle anderen Vorrichtungen korrekt funktionieren.
9. Arbeiten Sie nicht mit beschädigter, fehlerhaft reparierter, falsch montierter oder willkürlich abgeänderter Sprühgerät. Entfernen, beschädigen oder ändern Sie nie die Schutzvorrichtungen.
10. Achten Sie auf gute Abzugsmöglichkeiten der Abgase. Benutzen Sie das Gerät nicht in der Nähe von explosiven oder brennbaren Stoffen, in geschlossenen Räumen oder in der Nähe von entflammaren Substanzen.
11. An die Zapfwelle des Sprühgeräts darf ausschließlich das vom Hersteller beigestellte Laufrad angeschlossen werden.
12. Stillgelegte Sprühgeräte unbedingt durch den Fachhändler oder eine Abfallsammelstelle umweltgerecht entsorgen lassen.
13. Lassen Sie die Sprühgeräts nur von Personen benutzen, die das Gerät richtig bedienen können. Geben Sie den Benutzern der trennschleifer stets die Gebrauchsanweisung, die vor Arbeitsbeginn gelesen werden sollte.
14. Bewahren Sie dieses Handbuch sorgfältig auf und lesen Sie es vor jeder Inbetriebnahme der Maschine.
15. Sämtliche Schilder mit den Gefahrensymbolen und Sicherheitszeichen müssen sich in einwandfreiem Zustand befinden. Bei Beschädigung oder Unleserlichkeit müssen sie rechtzeitig ersetzt werden (Abb. 19).
16. Die Maschine **nie ohne Laufrad**. Es können sonst beträchtliche Schäden am Motor entstehen. Der Hersteller kann in diesem Falle keine Garantie übernehmen.
17. Das Sprühgerät nicht in der Nähe von elektrischen Geräten und Stromleitungen verwenden.
18. Die Laufradflügel sind vor Stößen und Kräfteinwirkungen zu schützen; ein beschädigtes Laufrad darf nie zum Einsatz

kommen.

19. Das Sprühgerät nicht mit **entflammaren** und/oder **korrosiven** Flüssigkeiten verwenden.
20. Das Laufrad nicht in andere Motoren oder Getriebe einbauen.
21. Der Lufteinlaß des Laufrades darf nie geschlossen oder verstopft sein.
22. Das Gerät darf ausschließlich für die in der Betriebsanleitung angegebenen Zwecke verwendet werden (siehe Seite 63).
23. Die Maschine nicht mit laufendem Motor liegen lassen.
24. Der Besitzer bzw. Bediener ist in jedem Fall für die Unfälle oder Risiken gegenüber Dritten oder deren Besitz verantwortlich.

SICHERHEITS-/SCHUTZKLEIDUNG

⚠ Bei der Arbeit mit dem Sprühgerät sowie bei jeder Handhabung von phytosanitären Produkten (Transport, Aufbewahrung, Mischen, Warten von Geräten usw.) immer eine persönliche Schutzausrüstung tragen. Die Benutzung der PSA ist unerlässlich, um eine Aussetzung an die phytosanitären Produkte zu vermeiden. Ihr Fachhändler berät Sie gern bei der Wahl der richtigen Schutzkleidung.

Die Kleidung muss geeignet sein und darf die Arbeit nicht behindern. Tragen Sie anliegende Schutzkleidung. **Der komplette Arbeitsanzug ist die ideale Lösung.** Tragen Sie keine Kleider, Schals, Krawatten oder Schmuckstücke, die sich im Gestrüpp verfangen könnten. Binden Sie langes Haar zusammen und schützen Sie es (zum Beispiel mit einem Schal, einer Mütze, einem Helm usw.)

Tragen Sie Sicherheitstiefeln mit rutschfesten Sohlen und Stahlkappen.

⚠ Benutzen Sie die Schutzbrille oder das Schutzvisier!
Bei Flüssigkeitssprühung oder Pulverstreuung ein homologiertes Atemgerät tragen.

Benutzen Sie einen Gehörschutz; zum Beispiel den Gehörschutz mit Bügel oder die Gehörschutzstöpsel. Die Verwendung eines Gehörschutzes erfordert erhöhte Aufmerksamkeit und Vorsicht, denn die Wahrnehmung akustischer Warnsignale (Rufe, Alarmer usw.) wird dadurch eingeschränkt.

Schutzhandschuhe tragen, mit denen die Vibrationen maximal gedämpft werden und die vor Kontakt mit den chemischen Substanzen schützen.

2. ERKLÄRUNG DER SYMBOLE UND SICHERHEITSHINWEISE (Abb. 19)

1. Gefahr durch die Verwendung von Giftstoffen im Gemisch- und im Flüssigkeitstank
2. Die Gebrauchs- und Wartungsanleitung lesen
3. Schutzkleidung tragen
4. Gehörschutz tragen
5. Atemschutz tragen
6. Sicherheitsschuhe tragen
7. Schutzhandschuhe tragen
8. Restflüssigkeiten nicht ins Erdreich ablassen
9. Nicht trinken
10. Die Schutzvorrichtung nicht mit laufendem Lüfter abnehmen
11. Wegschleudern von Material von der Maschine, Sicherheitsabstand einhalten
12. Dieses Symbol bedeutet Achtung und Vorsicht
13. Giftstoff
14. Seriennummer
15. CE-Zeichen
16. Gerät: **SPRÜHGERÄTE**
17. Baujahr

3. HAUPTBESTANDTEILE (Abb.1)

1. Rahmen
2. Luftfilter
3. Zündkerze
4. Startgriff
5. Motorabdeckung
6. Kraftstofftank
7. Schultergurte
8. Rückenpolster
9. L-Stück
10. Flexrohr
11. Bedienungsgriff
12. Gebläserohre
13. Flüssig Hahn
14. Sprühgeräteile
15. Mundstück
16. Flüssigtank
17. Vibrationsdämpfer
18. Flasche für Benzingemisch
19. Kombischlüssel
20. Schrauben M5x65 (2 Stk.)
21. Muttern M6 (2 Stk.)
22. Schellen Ø 90 mm (2 Stk.)
23. Flüssig Schlauch
24. Anschlussstück

4. MONTAGE

Montage der Rohre/Griff

 **ACHTUNG – Beim Einbau von Rohren und Düse sollten Sie den Motor abstellen und den Schalter auf STOP stellen.**

Für den Zusammenbau des Sprühgerätes lesen Sie bitte die folgende Anleitung.

Geräteteile

Unter Bezugnahme auf Abb. 3:

1. Stecken Sie das L-Stück in das Gerätegehäuse ein.
2. Sichern Sie das L-Stück mit den je zwei beigeestellten Schrauben und Muttern; verwenden Sie hierzu den Sechskant-Zündkerzenschlüssel (im Lieferumfang).
3. Unter Bezugnahme auf Abb. 2, schieben Sie je eine Schelle auf die zwei Enden des Flexrohrs (10, Abb. 1), ohne sie zu arretieren.
4. Verbinden Sie das Flexrohr mit dem L-Stück (9, Abb. 1) und dem Gebläserohr (12, Abb. 1), sodass sein konusförmiges Ende (A, Abb. 2) zum Gebläserohr ausgerichtet ist. Anschließend die Knöpfe der zwei Schellen mit dem beigeestellten Schlüssel anziehen.
5. Heben Sie den Sperrhebel des Griffs an (1, Abb. 5).
6. Setzen Sie den Griff (11, Abb. 1) in das Lanzenrohr ein (12).
7. Wenn Sie die richtige Position gefunden haben, sperren Sie den Griff, indem der Sperrhebel gesenkt wird (1, Fig.5).
8. Setzen Sie die beiden transparenten Plastikrohre (18, Abb.1) D und E in den Griff ein (11, Abb.1) wie in Abb.2, Feld A gezeigt.
9. Falls der Durchgang der Flüssigkeiten durch den Griff vermieden werden soll, die Flüssigkeitsleitungen wie im Feld B (Abb.2) gezeigt verbinden, indem das transparente Kunststoffanschlusstück verwendet wird, das in der Schlüsseltasche vorliegt (24, Abb.1).
10. Zur Erzielung eines breiteren Strahls befestigen Sie das Mundstück (15, Abb.1) am Diffusor (14).

Griffregulierung

Die richtige Einstellung der Griffposition ist sehr wichtig, damit Sie bequem arbeiten können. Einstellung der Griffposition:

1. Heben Sie den Sperrhebel an (1, Abb. 5).
2. Schieben Sie den Griff vor und zurück und regulieren Sie seine Neigung, bis Sie eine bequeme Arbeitshaltung finden.

3. Arretieren Sie anschließend den Griff, indem Sie den Sperrhebel senken.

Regulierung der Schultergurte und Steckverschluss

⚠ ACHTUNG - Regulieren Sie die Gurte stets bei abgestelltem Motor.

Regulieren Sie die Länge der Schultergurte vor der Benutzung des Sprühgerätes so, dass das Gerät gut an Rücken und Schultern anliegt und sein Gewicht gleichmäßig auf Ihre Schultern verteilt ist.

Insbesondere bei Arbeiten auf nicht ebenem Gelände ist eine angemessene Gewichtsverteilung sehr wichtig. Um die Tragegurte zu kürzen, ziehen Sie daran wie in Abb. 7 gezeigt.

Um die Gurte zu verlängern, die Schnalle leicht anheben, siehe Abb. 8.

Schnallen Sie das Gerät bei Gefahr folgendermaßen ab:

1. Drücken Sie mit einer Hand die Riegel der Steckschnalle am rechten Schultergurt (Ausschnitt Abb. 6) zusammen, siehe Abb. 9.
2. Neigen Sie Ihren Oberkörper leicht nach links und begleiten Sie die Bewegung der Maschine, die somit von Ihren Schultern hinuntergleitet.

5. ANLASSEN



KRAFTSTOFF

⚠ ACHTUNG: Benzin ist ein hochentzündlicher Kraftstoff. Gehen Sie bei der Handhabung von Benzin oder Kraftstoffgemisch immer mit größter Vorsicht vor. In der Nähe des Kraftstoffs oder des Geräts sind offene Flammen und Rauchen verboten.

- Um Brand- und Verbrennungsgefahr zu reduzieren, vorsichtig mit dem Kraftstoff umgehen. Er ist hochentzündlich.
- Schütteln und den Kraftstoff in einen hierfür zugelassenen Behälter füllen.
- Den Kraftstoff im Freien mischen, wo keine Funken oder Flammen vorhanden sind.

- Auf dem Boden abstellen, Motor ausschalten und vor dem Tanken abkühlen lassen.
- Den Tankdeckel langsam aufdrehen, um den Druck entweichen zu lassen und damit kein Kraftstoff austreten kann.
- Den Tankdeckel nach dem Tanken wieder fest zudrehen. Durch Vibrationen kann sich der Deckel lockern und Kraftstoff austreten.
- Trocknen Sie eventuell aus dem Gerät ausgelaufenen Kraftstoff ab. Bringen Sie die Maschine in 3 Meter Entfernung von der Stelle, an der Sie getankt haben, bevor Sie den Motor starten.
- Versuchen Sie unter keinen Umständen, ausgelaufenen Kraftstoff zu verbrennen.
- Beim Umgang mit Kraftstoff und während der Benutzung des Geräts ist das Rauchen verboten.
- Bewahren Sie den Kraftstoff an einem kühlen, trockenen und gut belüfteten Ort auf.
- Der Kraftstoff darf nicht in einer Umgebung mit trockenem Laub, Stroh, Papier usw. aufbewahrt werden.
- Bewahren Sie das Gerät und den Kraftstoff an einem Ort auf, an dem die Kraftstoffdämpfe keine Funken oder offene Flammen, Heizungsboiler, Elektromotoren, Schalter, Öfen usw. erreichen können.
- Solange der Motor läuft, darf der Tankdeckel nicht geöffnet werden.
- Verwenden zur Reinigung niemals Kraftstoff.
- Achten Sie darauf, keinen Kraftstoff auf Ihre Kleidung zu verschütten.

BENZIN	ÖL		A
	2% - 50:1		
ℓ	ℓ	(cm ³)	
1	0,02	(20)	
5	0,10	(100)	
10	0,20	(200)	
15	0,30	(300)	
20	0,40	(400)	
25	0,50	(500)	

Dieses Gerät wird von einem 2-Takt-Motor angetrieben, der die Vormischung von Benzin und Öl für 2-Takt-Motoren erfordert. Bleifreies Benzin und Öl für 2-Takt-Motoren in einem sauberen, für Motor zugelassenen Behälter vormischen.

EMPFOHLENER TREIBSTOFF: DIESER MOTOR IST FÜR DEN BETRIEB MIT BLEIFREIEM BENZIN FÜR FAHRZEUGE MIT OKTANZAHL 89 ([R + M] / 2) ODER HÖHER ZERTIFIZIERT.

Mischen Sie das Öl für 2-Takt-Motoren gemäß den Anleitungen auf der Packung mit Benzin. Wir empfehlen die Verwendung von Öl für 2-Takt-Motoren Efco - Oleo-Mac **2% (1:50)**, das speziell für alle luftgekühlten 2-Takt-Motoren ausgelegt ist.

Das im Prospekt (Abb. A) angegebene korrekte Öl-/Treibstoff-Mischverhältnis gilt sowohl bei der Verwendung von **PROSINT 2** und **EUROSINT 2** als auch eines gleichwertigen Motoröls hoher Qualität (**Spezifikationen JASO FD oder ISO L-EGD**).

⚠️ WARNUNG: KEIN ÖL FÜR FAHRZEUGE ODER ÖL FÜR 2-TAKT-AUSSENBORDMOTOREN VERWENDEN

⚠️ WARNUNG:

- Nur so viel Treibstoff beschaffen, der für den eigenen Bedarf notwendig ist; kaufen Sie niemals mehr Treibstoff, als Sie in ein, zwei Monaten verbrauchen,
- Lagern Sie das Benzin in einem gut verschlossenen Behälter an einem kühlen, trockenen Ort

⚠️ WARNUNG - Kein Kraftstoffgemisch mit einem Ethanolgehalt über 10% verwenden; zugelassen sind Gasohol (Mischung aus Benzin und Ethanol) mit einem Ethanolgehalt bis 10% oder Kraftstoff E10.

HINWEIS - Nur die jeweils erforderliche Kraftstoffmenge anmischen. Das fertige Kraftstoffgemisch darf nur kurze Zeit im Tank bzw. Kanister bleiben. Zur Aufbewahrung der Mischung für einen Zeitraum von 12 Monate sollte der Kraftstoff-Stabilisator **Emak ADDITIX 2000** Art.Nr.001000972 verwendet werden.

Alkylatbenzin

⚠️ WARNUNG - Alkylatbenzin hat nicht die gleiche Dichte des normalen Benzins. Bei den auf den Betrieb mit Normalbenzin abgestimmten Motoren ist womöglich eine Neueinstellung der Schraube H erforderlich. Hierzu einen autorisierten Service aufsuchen.

Auftanken

Schütteln Sie den Gemischkanister vor dem Auftanken.

Verwendung der Flasche aus dem Lieferumfang (Abb. 10)

Um die Zubereitung des Benzingemischs zu

erleichtern, ist im Lieferumfang jedes Geräts eine Messflasche für das Mischverhältnis 50:1 (2%) enthalten.

Abb. 10 zeigt die Zubereitung von einem Liter Benzingemisch:

1. Füllen Sie die Flasche bis zur Markierung „1“ mit Benzin.
2. Für Mischverhältnis 50:1 (2%) Öl bis zur Markierung „2“ hinzufügen.
3. Schrauben Sie den Deckel auf die Flasche.
4. Schütteln Sie sie für mindestens 30 Sekunden. Danach ist das Gemisch fertig und kann in das Gerät gefüllt werden.

Falls Sie einen Kanister verwenden, achten Sie darauf, einen sauberen Behälter zu verwenden; mischen Sie das Ganze mindestens eine Minute lang, damit sich Öl und Benzin vermischen können. In den folgenden Tabellen sind die Prozentsätze angegeben.

⚠️ ACHTUNG: Befolgen Sie die Sicherheitsvorschriften für die Handhabung von Treibstoff. Stellen Sie den Motor vor dem Tanken unbedingt ab. Füllen Sie niemals Treibstoff in eine Maschine mit laufendem oder heißem Motor. Entfernen Sie sich mindestens 3 m von der Stelle, an der Sie aufgetankt haben, bevor Sie den Motor starten. NICHT RAUCHEN!

1. Säubern Sie die Umgebung des Tankdeckels, um Verschmutzungen des Treibstoffs zu vermeiden.
2. Drehen Sie den Tankdeckel langsam auf.
3. Füllen Sie das Treibstoffgemisch vorsichtig in den Tank. Möglichst keinen Treibstoff verschütten.
4. Säubern und kontrollieren Sie die Dichtung, bevor Sie den Tankdeckel wieder aufsetzen.
5. Setzen Sie den Tankdeckel sofort wieder auf und drehen Sie ihn von Hand fest zu. Entfernen Sie eventuell verschütteten Treibstoff.

⚠️ ACHTUNG: Kontrollieren Sie, ob Treibstoff austritt; Leckstellen vor dem Gebrauch beseitigen. Falls erforderliche verständigen Sie bitte Ihren Fachhändler.

STARTVORGANG

Bedienelemente des Griff (Abb. 13A)

- Zum Beschleunigen drücken Sie gleichzeitig auf den Hebel (1) und Sicherheitshebel (3).
- Zum Anlassen des Motors muss der Schalter (2) auf „1“ stehen.
- Um mit einer eingestellten und festen

Drehzahl zu arbeiten, drücken Sie den Sicherheitshebel (3) ein und schieben den Hebel (4) in Richtung „+“-Markierung, bis die gewünschte Drehzahl erreicht ist. Um die feste Drehzahleinstellung zu deaktivieren, ziehen Sie den Hebel wieder auf „-“ zurück.

- Zum Abstellen des Motors stellen Sie den Schalter (2) auf „0“.

Bei Betrachten der Abb.13B:

Der Druckknopf auf (5) sperrt und löst die automatische Öffnung des Hahns im Griff.

- Wenn der Druckknopf unten platziert ist, erfolgt die Öffnung des Hahns automatisch, wenn beschleunigt wird. Bei Beschleuniger mit Mindestdrehzahl bleibt der Hahn geschlossen.
- Wenn der Druckknopf oben ist bleibt der Hahn immer geöffnet, unabhängig von der Position des Beschleunigers. Um den Druckknopf (5) nach oben zu verstellen, muss der Hebel des Beschleunigers gleichzeitig gedrückt werden (1, Abb.13A).

Start

Vor dem Start:

- Stellen Sie das Gerät an einer ebenen Stelle auf den Boden.
- Überprüfen Sie die Schalterstellung (2, Abb. 13A): Er darf **nicht** auf „0“ (aus) stehen.
- Stellen Sie sicher, dass sich niemand in der Nähe des Geräts bzw. vor dem Austritt des Blasrohrs aufhält.

Anlassen des kalten Motors (seit mehr als 30 Minuten abgestellt)

- Drücken Sie die Primer-Blase (A, Abb. 12) zehn Mal langsam ein.
- Senken Sie den Starterhebel (B, Abb. 12) bis in die Raststellung.
- Prüfen Sie, ob der Schalter (2, Abb. 13A) auf „1“ (Ein) steht.
- Halten Sie den Laubbläser mit der linken Hand auf der Motorabdeckung und dem linken Fuß auf dem Rahmen fest, damit er sich nicht bewegen kann.
- Ziehen Sie mit der rechten Hand langsam am Griff (4, Abb. 1), bis Sie einen geringen Widerstand spüren. Ziehen Sie nun, ohne das Anwerfseil zu lockern, mit einem entschiedenen Ruck am Griff. Wird das Seil zu schwach herausgezogen, könnte der Motor „absaufen“.
- Heben Sie den Starterhebel (B, Abb. 12) unmittelbar nach der ersten Motorzündung in die waagerechte Raststellung (Abb. 11) an.
- Ziehen Sie erneut am Anwerfseil, um den Motor anzulassen. Halten Sie den Motor auf

Leerlaufdrehzahl und warten Sie mindestens eine Minute, bevor Sie auf max. Drehzahl beschleunigen.

Anlassen des betriebswarmen Motors

- Drücken Sie die Primer-Blase (A, Abb. 12) zehn Mal langsam ein.
- Heben Sie den Starterhebel (B, Abb. 12) bis in die Raststellung an.
- Prüfen Sie, ob der Schalter (2, Abb. 13A) auf „1“ (Ein) steht.
- Halten Sie den Laubbläser mit der linken Hand auf der Motorabdeckung und dem linken Fuß auf dem Rahmen fest, damit er sich nicht bewegen kann.
- Ziehen Sie mit der rechten Hand langsam am Griff (4, Abb. 1), bis Sie einen geringen Widerstand spüren. Ziehen Sie nun, ohne das Anwerfseil zu lockern, mit einem entschiedenen Ruck am Griff. Wird das Seil zu schwach herausgezogen, könnte der Motor „absaufen“.
- Halten Sie den Motor nach dem Start auf Leerlaufdrehzahl und warten Sie mindestens eine Minute, bevor Sie auf max. Drehzahl beschleunigen.

Wenn der Motor „abgesoffen“ ist...

- Bauen Sie die Zündkerze (3, Abb. 1) mit dem beigestellten Zündkerzenschlüssel aus, reinigen und trocknen Sie sie.
- Der Starterhebel B muss sich in der waagerechten Stellung befinden, siehe Abb. 11.
- Ziehen Sie mindestens 20 Mal am Startergriff (4, Abb. 1).
- Bauen Sie die Zündkerze ein, schieben Sie den festen Gashebel (4, Abb. 13) auf Höchstdrehzahl.
- Starten Sie den Motor.

Sollte der Motor nicht anspringen:

- Bauen Sie die Zündkerze mit dem beigestellten Zündkerzenschlüssel aus, reinigen und trocknen Sie sie.
- Drehen Sie den Motor auf den Kopf mit der Kerzenbohrung nach unten.
- Ziehen Sie den Startergriff (4, Abb. 1) mindestens 20 Mal und stellen Sie fest, ob dabei Benzingemisch aus der Kerzenbohrung austritt.
- Trocknen Sie den Bereich um die Kerzenaufnahme.
- Bauen Sie die Kerze erneut ein und wiederholen Sie die Schritte bei Gashebel (1, Abb. 13) auf Höchstdrehzahl und Starterhebel (B) in waagerechter Stellung, vgl. Abb. 11.

WARNUNG:

- **Das Anwurfseil niemals um die Hand wickeln.**
- **Das Anwurfseil beim Anlassen nicht in seiner ganzen Länge herausziehen, es könnte dadurch reißen.**
- **Das Anwurfseil nicht plötzlich loslassen; den Seilgriff (4, Abb.1) festhalten und das Seil langsam aufrollen lassen.**

EINLAUFEN DES MOTORS

Der Motor erreicht seine volle Leistungskraft nach 5÷8 Arbeitsstunden.

Lassen Sie den Motor während dieser Einlaufzeit nicht leer auf Hochtouren laufen, um eine übermäßige Beanspruchung zu vermeiden.

 **ACHTUNG!** - Während der Einlaufzeit darf die Vergasung nicht verstellt werden, um eine vermeintliche Leistungssteigerung zu erzielen; der Motor könnte dadurch beschädigt werden.

HINWEIS: Es ist vollkommen normal, dass der Motor während und nach dem ersten Gebrauch etwas raucht.

6. MOTOR ABSTELLEN

Den Gashebel auf Leerlauf bringen (1, Abb. 13) und einige Sekunden warten, damit der Motor abkühlt.

Den Motor abstellen, vernichtend der Schalter (2, Abb. 13).

7. GEBRAUCH DER MASCHINE

GEBRAUCHSVORSCHRIFTEN

Das Sprühgerät dieser Baureihe ist für den landwirtschaftlichen Gebrauch bestimmt. Die verwendeten Materialien sind beständig gegenüber den zum Herstelldatum in Gebrauch befindlichen, üblichen chemischen Sprühprodukten (oder Unkrautbekämpfungsmitteln) für landwirtschaftliche Zwecke.

Andere Einsätze sind nicht zulässig und es wird keine Haftung für Schäden übernommen, die durch aggressive, dickflüssige oder klebrige Chemikalien verursacht werden.

DER GEBRAUCH DURCH PERSONEN UNTER 18 JAHREN WIRD AUSDRÜCKLICH VERBOTEN.

Die vorliegende Betriebsanleitung ist gültig für rückengetragene Sprühgeräte mit Axiallüftern für Pflanzenschutzbehandlungen in Obstgärten und Weinbergen sowie für Baumkulturen in Reihen

verschiedenster Art.

Planen Sie Ihre Arbeit sorgfältig. Beginnen Sie nicht mit der Arbeit, ohne den Arbeitsbereich klar definiert zu haben.

 **ACHTUNG** - Halten Sie den Bereich, in dem Sie arbeiten, ständig unter Kontrolle: Richten Sie den Strahl niemals auf Personen oder Tiere. Stellen Sie den Motor sofort ab, wenn sich jemand nähert.

VORSICHTSMASREGELN FÜR DEN ARBEITSBEREICH

- Arbeiten Sie niemals in der Nähe von elektrischen Leitungen oder Gebäuden.
- Arbeiten Sie nur, wenn Sicht und Lichtverhältnisse ein sicheres Arbeiten gestatten.
- Gehen Sie nicht rückwärts.
- Stellen Sie den Motor ab, bevor Sie das Sprühgerät absetzen.
- Achten Sie besonders auf Alarme bei Verwendung der Schutzausrüstung, denn diese Ausrüstungen können das Hören von Warntönen (Aufforderungen, Signale, Warnungen usw.) beeinträchtigen
- Seien Sie besonders vorsichtig bei der Arbeit am Hang oder auf unebenem Gelände.

VERBOTENER EINSATZ

Einsätze mit folgenden Produkten sind ausdrücklich verboten:

- Lacke jeder Art
- Lösungsmittel oder Farbenverdünner jeder Art
- Brenn- oder Schmierstoffe jeder Art
- Flüssiggas oder sonstige Gase jeder Art
- Brennbare Flüssigkeiten jeder Art
- Flüssigkeiten für tierische oder menschliche Ernährung
- Flüssigkeiten, die Körner oder Feststoffe enthalten
- Gemische mehrerer, untereinander nicht vereinbarer Chemikalien
- Schwarze Flüssigdünger oder in Suspension mit Klumpen und/oder besonders dickflüssig
- Flüssigkeiten mit Temperaturen über 40°C
- Alle Produkte, die mit dem spezifischen Gebrauch des Gerätes nichts zu tun haben.
- **Benutzen Sie das Gerät nicht zur Brandbekämpfung. Das Sprühgerät ist keine Einrichtung zum Feuerlöschen.**

RÜCKSICHTSVOLLER BETRIEB

- Halten Sie sich an die örtlichen Bestimmungen und Verfügungen über den Gebrauch der Sprühgeräte. Benutzen Sie das Sprühgerät

- nicht am frühen Morgen und spät abends.
- Kontrollieren Sie die Windrichtung und -stärke. Richten Sie den Strahl niemals auf Personen, Tiere, Autos oder Häuser.
- Blasen Sie den Unrat nicht in offene Fenster oder Türen.
- Achten Sie immer auf Passanten.
- Lassen Sie das Sprühgerät nie mit laufendem Motor unbeaufsichtigt.
- Arbeiten Sie mit der kleinstmöglichen Motor-Drehzahl.

STAUBREDUZIERUNG

- Benutzen Sie das Sprühgerät nicht, um sehr staubiges Material wegzublasen.
- Richten Sie den Luftstrahl niemals auf folgende Materialien:
 - Große Mengen Kies oder Kiesstaub
 - Baustellenschutt
 - Gipsstaub
 - Zement- oder Betonstaub
 - Trockene Gartenoberfläche
 - Brennendes Material
 - Stilikatstäube
 - asbesthaltige Materialien

GEBRAUCH VON CHEMIKALIEN

Alle Schädlingsbekämpfungs- oder Unkrautvernichtungsmittel können bei unsachgemäßem oder unachtsamem Gebrauch schädlich für Mensch und Umwelt sein. Das Gerät sollte daher nur von entsprechend geschulten Personen (mit Erlaubnisschein) und in jedem Fall nur nach aufmerksamem Lesen der auf dem Behälter angegebenen Betriebsanleitungen benutzt werden.

⚠ ACHTUNG!! Einige Pflanzenschutzmittel können besonders bei hoher Konzentration die Bestandteile des Geräts angreifen; bei Fragen oder Informationen zu den Eigenschaften der verwendeten Pflanzenschutzmittel kontaktieren Sie die Beratungsstellen für Pflanzenschutzmittel.

ZU BEACHTENDE VORSCHRIFTEN BEIM UMGANG MIT CHEMIKALIEN

- Einige Vorkehrungen, um Schäden und Unfällen vorzubeugen:
- Achtsame Lagerung an geschützten Orten, deren Zugang für Unbefugte und Kinder verboten ist.
 - Die Produkte vorsichtig handhaben, stets säurebeständige Gummihandschuhe, Augenschutz
 - Atemschutz oder Schutzhelme mit

Luftreinigungssystem, Schutzanzüge aus wasserabstoßendem Gewebe oder aus TIVEK, Gummistiefel u.ä. tragen.

- Bei Augenkontakt oder Einnehmen von Chemikalien oder Produktgemischen einen Arzt aufsuchen und diesem das Etikett des eingenommenen Produkts zeigen.
- Vor erneutem Gebrauch alle Kleidungsstücke, die mit dem reinen oder verdünnten chemischen Gemisch in Kontakt kommen, sorgfältig waschen.
- Während der Zubereitung oder der Verteilung des Gemischs und in der Umgebung oder innerhalb der behandelten Grundstücke nicht rauchen, trinken und essen.
- Bei der Behandlung die Sicherheitsabstände zu Ortschaften, Wasserläufen, Straßen, Sportzentren, öffentlichen Grünanlagen oder öffentlichen Wegen einhalten.
- Die leeren Pflanzenschutzmittel-Behälter sorgfältig auswaschen (mehrmals mit sauberem Wasser ausspülen), trocknen lassen und in speziellen Plastiktüten verwahren. Die Waschrückstände können für die Behandlung verwendet werden.
- Die leeren Behälter in spezialisierten Sammelzentren abgeben und den nationalen und lokalen gesetzlichen Auflagen entsprechend entsorgen. Die Behälter niemals einfach wegwerfen und nicht zu anderen Zwecken benutzen.
- Nach der Pflanzenschutzbehandlung das Sprühgerät sorgfältig reinigen, indem die Rückstände mit einer Wassermenge verdünnt werden, die mindestens 10 Mal so groß wie der Rückstand sein muss; das erhaltene Gemisch auf der behandelten Fläche verteilen.
- Bei Verwendung aggressiver Chemikalien ist eine intensivere Kontrolle der Membranen erforderlich; nach jedem Gebrauch von Kupferhydroxid muss die Anlage gewaschen werden.
- In der Nähe des Ortes, an dem die Behandlung durchgeführt wird, muss immer frisches Wasser zur Verfügung stehen.

BRANDSCHUTZVORKEHRUNGEN

Keine Flammen oder Wärmequellen an die Geräte an nähern.

WETTERBEDINGUNGEN

Die Behandlung sollte in den frühen Morgenstunden oder in den späten Mittagsstunden ausgeführt werden, um die wärmsten Tageszeiten zu vermeiden.

Die Behandlung niemals bei Regen oder

drohendem Regen ausführen.

Die Behandlung nicht bei starkem Wind bzw. einer Windstärke über 3/5 Meter pro Sekunde ausführen.

FLÜSSIGKEITSMENGENREGLER

An der Lanze (12, Abb.1) befindet sich ein Flüssigkeitshahn (A, Abb.4), der die Öffnung und Schließung der Flüssigkeitsabgabe zum Ausgang ermöglicht.

Der Flüssigkeitsfluss wird durch den Mengenregler (B, Abb.4) geregelt.

Den Diffusor (B, Abb.4) im und gegen den Uhrzeigersinn drehen, um eine der 9 gewünschten Positionen auszuwählen.

Sich auf die folgende Tabelle beziehen, die die Daten der Flüssigkeitsmenge in den neun Positionen des Reglers aufführt. Bitte berücksichtigen Sie Folgendes:

- Die Mengen beziehen sich auf den Motor mit Höchstdrehzahl, bei Lanze in waagrechter Position und unter Verwendung reinen Wassers; bei Flüssigkeiten mit unterschiedlicher Dichte können die Mengen variieren.
- Bei den Mengen handelt es sich um Richtwerte. Im Falle von Produkten, die eine präzise Dosierung erfordern, ist der Einsatz der ULV-Düse zu empfehlen

Tabelle Flüssigkeitsmenge

Position Mengen-regler	Liter/ Minute	Position Mengen-regler	Liter/ Minute
1	0,1	6	3,0
2	0,7	7	3,2
3	1,4	8	3,4
4	2,1	+	3,5
5	2,7		

Das Sprühgerät MB90 / AT900 ist so gebaut, dass Behandlungen auch mit einer vertikal ausgerichteten Lanze vorgenommen werden können; um diese Behandlungen komfortabler zu gestalten, ist die Maschine mit einem Drehwinkelstück ausgestattet (9, Abb.1).

FÜLLEN DES FLÜSSIGKEITSBEHÄLTERS

Um das Füllen des Flüssigkeitsbehälters vorzunehmen:

- Legen Sie das Gerät auf eine flache Oberfläche.
- Prüfen Sie, ob der Flüssigkeitshahn (A, Abb.4) an der Lanze geschlossen ist.
- Schrauben Sie den Verschluss des Flüssigkeitsbehälters ab und drehen Sie ihn gegen den Uhrzeigersinn.
- Prüfen Sie die korrekte Position des blauen

Filters für Filtrierung mit 50/60 Micron-Maschen.

- Füllen Sie das flüssige Produkt durch den Filter in den Behälter.
- Falls der Bediener ein Mann ist, achten Sie darauf, dass die Einkerbung am Behälter 16 Liter nicht überschreitet. Falls eine Frau das Gerät bedient, ist die einzuhaltende Einkerbung 11 Liter.
- Es ist möglich, den Flüssigkeitsbehälter bis zu seiner Höchstfüllmenge von 17 Liter zu füllen, um aber das zugelassene Höchstgewichtslimit einzuhalten, darf im Behälter der Mischung nicht mehr als ein Liter Kraftstoff sein (zirka die Hälfte des Behälters).
- Schließen Sie den Verschluss des Behälters, indem Sie ihn im Uhrzeigersinn drehen.

! ACHTUNG - Halten Sie den Wert der zugelassenen Höchstfüllmenge ein. Am Flüssigkeitstank sind die Füllmengen angegeben, um das empfohlene Gewicht von 30 kg für Männer und 20 kg für Frauen nicht zu übersteigen. Diese Menge ist die Summe des Maschinengewichts, des Gewichts des vollen Behälters und des chemischen Produkts.

! ACHTUNG - Schließen Sie den Verschluss am Flüssigkeitsbehälter gut, um den Druck im Behälter zu bewahren, der durch die Plastikleitung am Deckel erzeugt wurde. Der Druck ermöglicht der Flüssigkeit, auch auszutreten, wenn die Lanze in vertikaler Position ist.

SCHULTERN DES SPRÜHGERÄTES

Zum Schultern des Sprühgerätes gehen Sie bitte folgendermaßen vor:

- Heben Sie das Sprühgerät mit der linken Hand über die Schultergurte an (nie über den Flüssigkeitsbehälter, den Motorschutz oder den Rahmen) und positionieren Sie den rechten Schultergurt auf der rechten Schulter.
- Führen Sie den linken Arm in den linken Schultergurt ein und bringen Sie diesen auf die Schulter.
- Bezugnahme auf Kapitel "Regulierung der Schultergurte" um das Gerät auszugleichen

BEHANDLUNG

Lesen Sie aufmerksam das Kapitel „Sicherheitsnormen“, das Ihnen alle notwendigen Vorsichtsmaßnahmen für den Gebrauch des Sprühgeräts aufzeigt.

- Die Lanze muss direkt auf die zu behandelnden Teile und nie gegen den Wind gerichtet werden.

- Regulieren Sie den Beschleuniger nach Wunsch; es ist unter Umständen nicht notwendig, bis zum Maximum zu beschleunigen.

Die Breite des Strahls kann über das Mundstück gesteigert werden:

- Anwendung mit Mundstück – Breiter Strahl.
- Anwendung mit Diffusor – Schmalerer und längerer Strahl.

Korrekte Ausrichtung der Sprühlanze zur Optimierung der Behandlung:

- Ellipsenförmige Drehung von rechts nach links = freies Feld.
- U-förmige Drehung = zur Entwesung von Pflanzungen, Spalier- und Mauerpflanzen.

Hinweise für die korrekte Mikronisierung des Produktes:

1. Regulierung des Flüssigkeitsflusses über den Regler (B, Abb.4) von 1 (gering) bis + (höher). Je höher die Wassermenge ist, umso grösser ist der Tropfen.
2. Stellen Sie die Motordrehzahl ein. Je höher die Luftmenge ist, umso kleiner ist der Tropfen.

ANWENDUNG ALS GEBLÄSE

Sie können Ihr Sprüherät für Reinigungsarbeiten auch als Blasgerät einsetzen.

- Beschleunigen Sie immer schrittweise, bis der Motor die notwendige Drehzahl erreicht, bevor Sie mit dem Blasen beginnen.
- Stellen Sie beim Blasen die Drehzahl in Abhängigkeit von der durchzuführenden Arbeit ein: Es ist nicht immer notwendig, mit maximaler Leistung zu arbeiten.
- Verwenden Sie im Normalfall den breiten Ausgang. Verwenden Sie den schmalen Auslass, wenn Sie eine höhere Luftaustrittsleistung benötigen, zum Beispiel bei der Reinigung von nassem Boden.

⚠ ACHTUNG - Achten Sie besonders sorgfältig auf Gegenstände, die sich unter Umständen in dem mit dem Blasgerät zu reinigenden Bereich befinden (Glasscherben, Steine, ...). Diese Gegenstände können vom Luftstrahl nach oben geschleudert werden.

8. INSTANDHALTUNG

KONFORMITÄT DER ABGASEMISSIONEN

Dieser Motor, einschließlich seines Emissionskontrollsystems, muss gemäß den

Anweisungen der Betriebsanleitung verwaltet, gebraucht und gewartet werden, um die gesetzlich vorgeschriebenen Abgasgrenzwerte für selbstfahrende Arbeitsmaschinen ohne Straßenzulassung einzuhalten.

Jeder unbefugte Eingriff am Emissionskontrollsystem des Motors bzw. dessen nicht bestimmungsgemäße Verwendung ist untersagt.

Fehler bei Betrieb, Gebrauch oder Wartung des Motors oder der Maschine können u. U. so schwere Funktionsstörungen des Abgaskontrollsystems verursachen, dass die anwendbaren Rechtsvorschriften nicht mehr erfüllt sind. In diesem Fall sind sofortige Maßnahmen zu ergreifen, um die Systemstörung zu beheben und die Emissionen wieder unter die vorgeschriebenen Grenzwerte zu senken.

Einige Beispiele für falschen Betrieb, Gebrauch und falsche Wartung sind u. a.:

- Überlasten oder Beschädigen der Kraftstoffdosiervorrichtungen
- Verwendung von Kraftstoff bzw. Motoröl, deren Eigenschaften nicht den Vorgaben im Kapitel MOTORSTART / KRAFTSTOFF entsprechen
- Verwendung von Nicht-Originalteilen, z. B. Kerzen usw.
- mangelnde oder mangelhafte Wartung der Auspuffanlage sowie Missachtung der Wartungsintervalle für Auspuff, Kerze, Luftfilter usw.

⚠ ACHTUNG! – Durch eigenmächtige Eingriffe an diesem Motor verliert das EU-Emissionszertifikat seine Gültigkeit.

Der CO₂-Gehalt dieses Motors findet sich auf der Internetseite von Emak (www.myemak.com) im Abschnitt „The Outdoor Power Equipment World“.

⚠ ACHTUNG! – Tragen Sie bei den Wartungsarbeiten stets Schutzhandschuhe. Führen Sie keine Wartung bei warmem Motor aus. Für sämtliche Wartungseingriffe muss der Motor abgeschaltet werden.

- Durch eine nicht korrekte Wartung und durch Entfernung der Sicherheitsvorrichtungen können schwere Unfälle verursacht werden.
- Reinigungsarbeiten nicht mit dem Kraftstoff (Benzingemisch) ausführen.
- Reparaturen oder Eingriffe ausserhalb der normalen Wartung müssen vom Händler oder von der Vertragswerkstatt durchgeführt werden.

WARTUNGSTABELLE

Bitte beachten Sie, dass die folgenden Wartungsintervalle nur für die normalen Einsatzbedingungen gelten. Wenn Ihre tägliche Arbeit unter schwierigeren Bedingungen als normal durchgeführt wird, müssen die Wartungsintervalle entsprechend verkürzt werden.		Vor jedem Gebrauch	Nach jedem Tanken	Am Ende des Arbeitstages	Wöchentlich	Monatlich	Wenn beschädigt oder defekt	Wie erforderlich
Komplette Maschine	Inspizieren: Leckstellen, Risse und Verschleiß	X	X					
	Reinigen			X				
Kontrollen: Schalter, Starter, Gashebel und Gasregler	Funktionstüchtigkeit überprüfen	X	X					
Treibstofftank	Inspizieren: Leckstellen, Spalten und Verschleiß	X	X					
Treibstofffilter	Inspizieren und reinigen					X		
	Filtereinsatz auswechseln						X	Alle 6 Monate
Alle Schrauben und die zugänglichen Muttern (außer den Vergaserschrauben)	Inspizieren	X						
	Festziehen				X			
Luftfilter	Reinigen	X						
	Auswechseln						X	Alle 6 Monate
Starterzug - Schultergurt	Inspizieren: Schäden und Verschleiß				X			
	Auswechseln						X	
Vergaser	Leerlaufdrehzahl kontrollieren	X	X					
Zündkerze	Abstand der Elektroden kontrollieren					X		
	Auswechseln						X	Alle 6 Monate
Antivibrationssystem	Inspizieren: Schäden und Verschleiß				X			
	Durch eine autorisierte Reparaturwerkstatt auswechseln lassen						X	
Dichtungen	Inspizieren und gegebenenfalls auswechseln					X		
Flüssigkeitstank	Inspizieren					X		
	Reinigen	X						

LUFTFILTER

Der Wirkungsgrad des Luftfilters ist bei jedem Motor von größter Bedeutung. Kontrollieren und reinigen Sie ihn regelmäßig. Anleitung für die Reinigung des Luftfilters, siehe Abb. 17A:

- Um Zugang zum Filter (2, Abb.1) zu erhalten, drücken Sie den Befestigungsknopf (Abb.17A) auf dem Filterdeckel und drehen Sie den Deckel zum Öffnen in Pfeilrichtung.
- Entfernen Sie den Schwammfilter.
- Reinigen Sie den Filter mit der Mischung.
- Trocknen Sie den Filter mit Druckluft (oder durch Wringen).
- Montieren Sie den Filter wieder und schließen Sie den Deckel. Achten Sie darauf, dass der Befestigungsknopf einrastet.

⚠ VORSICHT – Der Sprühgeräte darf nicht ohne Luftfilter oder mit stark verschmutztem Luftfilter benutzt werden, da hierdurch der Motor beschädigt werden kann und die Garantie verfällt. Ersetzen Sie den Luftfilter, wenn er nicht mehr gereinigt werden kann.

KRAFTSTOFFFILTER (Abb. 18B)

Wir empfehlen, den Kraftstofffilter im Tank mindestens einmal jährlich zu wechseln. Dieser Filterwechsel muss in einem autorisierten Kundendienstzentrum vorgenommen werden:

- Kraftstofftank entleeren.
- Den Filter entnehmen und aus dem Benzingemischrohr herausziehen.
- Einen neuen Filter in das Benzingemischrohr einfügen.
- Den Filter in den Tank einsetzen.

⚠ VORSICHT – Wird der verschmutzte Kraftstofffilter nicht gewechselt, kann der Motor unwiderruflich beschädigt werden.

MOTOR

Die Rippen des Zylinders müssen regelmäßig mit einem Pinsel oder mit Druckluft gereinigt werden. Sollte sich Schmutz am Zylinder ansammeln, kann das zu Überhitzung und Motorschäden führen.

ZÜNDKERZE

Die Zündkerze muß regelmäßig gereinigt und der Zündabstand der Elektroden überprüft werden (Abb. 16). Eine Zündkerze Champion RCJ6Y bzw. einer anderen Marke mit gleichwertigem Wärmewert verwenden.

LAUFRADABDECKUNG

Bei längerem Einsatz des Sprühgeräte kann sich auf der Laufradabdeckung (hinter dem Rückenpolster) viel Staub ansammeln. Hierdurch

verringert sich die Luftzirkulation (geringeres Volumen), was Schäden am Laufrad und/oder eine Überhitzung des Motors verursachen kann. Halten Sie die Laufradabdeckung stets sauber. Reinigen Sie ebenfalls die Schlitze der Laufradabdeckung für die Motorkühlung.

VERGASER

Der Vergaser wird standardmäßig im Werk gemäß den einschlägigen Emissionsvorschriften reguliert.

⚠ ACHTUNG:

- **Versuchen Sie nicht, den Vergaser durch Anziehen oder Lösen seiner Schrauben zu regulieren, sondern kontaktieren Sie hierfür ein autorisiertes Kundendienstzentrum.**
- **Eine falsche Regulierung des Vergasers kann schwere Motorschäden verursachen.**
- **Vermeiden Sie es ebenfalls, die roten Schutzabdeckungen der Vergaserschrauben zu verändern oder zu entfernen.**

Bitte kontaktieren Sie im Fall von Störungen (Motor hält die Leerlaufdrehzahl nicht, Motordrehzahl unregelmäßig oder Höchstleistung wird nicht erreicht) ein autorisiertes Kundendienstzentrum.

⚠ ACHTUNG: Klima und Höhenveränderungen können die Vergasereinstellung beeinflussen.

AUSPUFF

⚠ ACHTUNG – Dieser Auspuff ist mit Katalysator ausgerüstet, wodurch der Motor die Normen der Abgasemissionen erfüllt. Den Katalysator auf keinen Fall umrüsten oder ausbauen: dies ist gesetzwidrig.

⚠ ACHTUNG– **Kat-Auspuffe werden beim Betrieb extrem heiß und bleiben es für längere Zeit auch nach Abstellen des Motors. Dieser Zustand tritt ebenfalls im Leerlauf ein. Die Berührung kann Hautverbrennungen verursachen. Die Brandgefahr nicht vergessen!**

⚠ VORSICHT - **Einen beschädigten Auspuff unbedingt austauschen.** Eine häufige Verstopfung des Auspuffs ist möglicherweise ein Anzeichen für den Leistungsverlust des Katalysators.

⚠ ACHTUNG – **Betreiben Sie den Maschine nicht, wenn der Schalldämpfer**

beschädigt ist, fehlt oder verändert wurde. Ein unzureichend gewarteter Auspuff hat beim Betrieb eine erhöhte Brandgefahr sowie schwere Gehörschäden zur Folge.

AUSSERORDENTLICHE WARTUNG

Bei intensivem Gebrauch sollte am Ende der Saison bzw. bei normalem Gebrauch alle zwei Jahre eine Generalinspektion durch eine Fachkraft des Kundendienstnetzes ausgeführt werden.

⚠ ACHTUNG: Alle Wartungsarbeiten, die nicht in dieser Bedienungsanleitung aufgeführt sind, müssen bei einer Vertragswerkstatt durchgeführt werden. Zum Gewährleistung eines konstanten und ordnungsgemässen Betriebs dürfen nur **ORIGINALERSATZTEILE** verwendet werden.

⚠ Eigenmächtige Umrüstungen bzw. die Verwendung von nicht originalen Ersatzteilen können schwere oder sogar tödliche Unfälle des Anwenders oder von Drittpersonen verursachen.

9. TRANSPORT

Tragen Sie den Sprühgeräte nur bei abgestelltem Motor.

⚠ ACHTUNG – Zum Transport auf Fahrzeugen muss das Gerät mittels Riemen sicher am Fahrzeug befestigt werden. Das Gerät muss waagrecht mit leerem Tank und gemäß den einschlägigen Transportvorschriften befördert werden.

Die Lanze vertikal platzieren; befestigen Sie sie am Schultergurt mithilfe des Hakens (A, Abb.18A) an der Schelle des Hahns an der Lanze.

10. LÄNGERUNG

Bei längerem Stillstand des Geräts:

- Entleeren Sie das Benzingemisch aus dem Tank.
- Lassen Sie den Motor bei mittlerer Drehzahl laufen, bis der Kraftstoff verbraucht ist und er von selbst ausgeht.
- Reinigen Sie den Tank gründlich.
- Reinigen Sie das gesamte Gerät und entfernen Sie alle Rückstände und Schmutz (Staub-, Grasablagerungen oder Sonstiges).
- Tragen Sie zum Schutz gegen Korrosion einen Ölfilm auf alle Metallteile auf.
- Lagern Sie das Gerät und seine Zubehörteile für Kinder unzugänglich an einem kühlen und trockenen Ort fern von

ungeschützten Wärmequellen oder ätzenden chemischen Stoffen wie z. B. chemische Pflanzenschutzmittel.

Überprüfen Sie alle Dichtungen und den Vergaser, bevor Sie das Gerät nach längerer Nichtbenutzung wieder in Betrieb nehmen. Wir empfehlen, das Gerät bei einem autorisierten Kundendienstzentrum kontrollieren zu lassen.

⚠ VORSICHT – Achten Sie darauf, dass das Gerät fern von Sonnenstrahlen gelagert wird, die durch die Fenster in den Raum filtern, da hierdurch einige Kunststoffteile beschädigt werden könnten. Verwenden Sie keine Benzingemischreste, die älter als einen Monat sind: Hierdurch können u. U. schwere Motorschäden entstehen und die Garantie wird ungültig.

11. UMWELTSCHUTZ

Umweltschutz ist ein relevanter und vorrangiger Aspekt beim Einsatz dieser Maschine und kommt der guten Nachbarschaft sowie unserem Lebensraum gleichermaßen zu gute.

- Stören Sie Ihre Nachbarn so wenig wie möglich.
- Befolgen Sie die örtlichen Bestimmungen für die Entsorgung der Schnittabfälle.
- Befolgen Sie die örtlichen Bestimmungen für die Entsorgung von Verpackungstoffen, Altöl, Kraftstoff, Filtern, defekten oder stark umweltbelastenden Komponenten; diese Abfälle gehören nicht in den normalen Haushaltsmüll, sondern müssen sortenrein getrennt und den entsprechenden Wertstoffstellen für das nachträgliche Recycling zugeführt werden.

Verschrottung und Entsorgung

Setzen Sie die stillgelegte Maschine nicht in die Umwelt frei, sondern wenden Sie sich an eine Sammelstelle.

Ein Großteil der beim der Fertigung der Maschine verwendeten Werkstoffe sind recyclebar; sämtliche Metalle (Stahl, Aluminium, Messing) können einem Schrotthändler zugeführt werden. Wenden Sie sich für weitere Infos in diesem Sinne an die zuständige kommunale Einrichtung. Die aus der Verschrottung der Maschine hervorgehenden Abfälle sind nach den geltenden Umweltgesetzen zu entsorgen.

Beachten Sie auf jeden Fall die einschlägigen örtlichen Bestimmungen.

Zerstören Sie bei der Verschrottung des Geräts das CE-Kennzeichen auf dem Gerät und das vorliegende Handbuch.

12. TECHNISCHE DATEN

Hubraum	cm ³	77.0
Motor		2 takt
Leistung	kW	3.6
Inhalt Kraftstofftank 	cm ³	2300 (2.3 l)
Primer vergaser		Ja
Schwingungsdämpfung		Ja
Gewicht	kg	11.8
Horizontale reichweite flüssigkeiten	m	18 (max)
Vertikale reichweite flüssigkeiten	m	16 (max)
Ausgangsluft	m ³ /min	27
Flüssigkeitsmenge	l/min	0.1 ÷ 3.5
Max. Luftgeschwindigkeit	m/s	105
Haupttankhalt	cm ³	17.000 (17 l)

Schalldruck	dB (A)	L _{PA av} ISO 11201	103.0	*
Unsicherheit	dB (A)		4.0	
Schalleistungspegel gemessen	dB (A)	ISO 3744	115.0	
Unsicherheit	dB (A)		2.5	
Garantierter akustischer schalleistungspegel	dB (A)	L _{WA} ISO 3744	118.0	
Vibrationspegel	m/s ²	EN ISO 20643	< 2.5	*
Unsicherheit	m/s ²	EN 12096	0,1	
* Mittelwerte (1/7 Leerlauf, 6/7 voll beladen)				

13. KONFORMITÄTS - ERKLÄRUNG

Der Unterzeichnende im Namen der, **EMAK spa via Fermi, 4 - 42011 Bagnolo in Piano (RE) ITALY**

erklärt auf eigene Verantwortung daß die Maschine:

1. Baurt:	Sprühgeräte
2. Marke: / Typ:	Oleo-Mac MB 900 – Efco AT 9000
3. Serien-Identifizierung:	545 XXX 0001 - 545 XXX 9999
entspricht den Anforderungen der Richtlinie / Verordnung	2006/42/EC - 2014/30/EU - (EU) 2016/1628 - (EU) 2017/654 - (EU) 2017/656 - 2009/127/EC
ist konform mit den Bestimmungen der folgenden harmonisierten Normen:	EN 55012:2007/A1:2009 – ISO 14982:1998 – EN ISO 28139:2009
Verfahren zur Konformitätsbeurteilung durchgeführt	Annex V - 2000/14/EC
Schalleistungspegel gemessen	115.0 dB(A)
Garantierter akustischer Schalleistungspegel:	118.0 dB(A)
Aufgesetzt in:	Bagnolo in piano (RE) Italy - via Fermi, 4
Datum:	01/01/2019
Am Geschäftssitz hinterlegte:	technische Dokumentation. - Technische Leitung

 **Emak**[®]_{s.p.a.}
Fausto Bellamico - President

14. GARANTIESCHEIN

Diese Maschine ist nach den modernsten Fertigungstechniken entwickelt und hergestellt worden. Der Hersteller garantiert seine Produkte für einen Zeitraum von 24 Monaten ab dem Kaufdatum bei Privat- und Heimwerkereinsatz. Bei professionellem Gebrauch ist die Laufzeit der Garantie auf 12 Monate beschränkt.

Allgemeine Garantiebedingungen

- 1) Die Garantie hat ab Kaufdatum Gültigkeit. Der Hersteller tauscht über das Vertriebs- und technische Servicenetz die durch Material-, Bearbeitungs- und Fertigungsmängel fehlerhaften Teile kostenlos aus. Die Garantie hebt die vom Bürgerlichen Gesetzbuch geregelten Käuferansprüche bei Folgeschäden durch Fehler oder Mängel des verkauften Sachwerts nicht auf.
- 2) Das technische Personal wird die Eingriffe im Rahmen der hierfür erforderlichen organisatorischen Maßnahmen schnellstmöglich durchführen.
- 3) **Zur Anforderung der Serviceleistungen im Garantiezeitraum müssen dem autorisierten Personal der untenstehende und vollständig ausgefüllte Garantieschein mit Verkäuferstempel sowie die Rechnung bzw. der Kaufbeleg als Datumsnachweis vorgelegt werden.**
- 4) Die Garantie erlischt in folgenden Fällen:
 - Offensichtliche Wartungsversäumnisse
 - Unsachgemäße Verwendung bzw. Umrüstung des Produkts
 - Benutzung nicht geeigneter Schmier- oder Kraftstoffe
 - Einbau nicht originaler Ersatz- oder Zubehörteile
 - Eingriffe durch unbefugtes Personal.
- 5) Von der Herstellergarantie ausgeschlossen sind alle Verbrauchsmaterialien sowie die normaler Betriebsabnutzung unterliegenden Teile.
- 6) Die Garantie deckt keinerlei Eingriffe für Tuning- oder Verbesserungszwecke.
- 7) Von der Garantie sind die ggf. im Garantiezeitraum erforderlichen Einstellungen und Wartungseingriffe ausgeschlossen.
- 8) Nicht umgehend dem Frachtunternehmen gemeldete Transportschäden machen die Garantie nichtig.
- 9) Die Garantie deckt weder direkt noch indirekt durch Produktdefekte bzw. durch eine zwangsläufig längere Nichtbenutzung des Geräts verursachte Personen- oder Sachschäden.

MODELL

BAUNUMMER

KÄUFER

DATUM

VERTRAGSHÄNDLER

Nicht versenden! Nur der technischen Garantieforderung beilegen.

15. OPLOSSEN VAN PROBLEMEN



WAARSCHUWING: zet het apparaat altijd uit en koppel de bougie los voordat u de aanbevolen corrigerende maatregelen in onderstaande tabel uitvoert, behalve als gevraagd wordt om het apparaat aan te zetten.

Als alle mogelijke oorzaken nagegaan zijn en het probleem nog steeds niet is opgelost, neem dan contact op met een erkend reparatiecentrum. Als u een probleem heeft dat niet in deze tabel staat, neem dan contact op met een erkend reparatiecentrum.

PROBLEEM	MOGELIJKE OORZAKEN	OPLOSSING
Der Motor startet nicht oder geht wenige Sekunden nach dem Start wieder aus. (Sicherstellen, dass der Schalter auf "I" steht)	<ol style="list-style-type: none"> 1. Kein Zündfunke 2. Motor überflutet 	<ol style="list-style-type: none"> 1. Zündfunken der Kerze kontrollieren. Wenn kein Zündfunken abgegeben wird, den Test mit einer neuen Kerze wiederholen (RCJ6Y). 2. Vorgehen wie auf Seite 62 beschrieben. Wenn der Motor immer noch nicht anspringt, den Vorgang mit einer neuen Zündkerze wiederholen.
Der Motor springt zwar an, beschleunigt aber nicht korrekt, bzw. funktioniert nicht korrekt mit hoher Drehzahl.	Der Vergaser muss eingestellt werden.	Vergaser bei einer autorisierten Kundendienststelle einstellen lassen.
Der Motor erreicht die Höchstgeschwindigkeit nicht und/oder gibt übermäßig viel Rauch ab.	<ol style="list-style-type: none"> 1. Öl-/Benzingemisch kontrollieren. 2. Luftfilter verschmutzt. 3. Der Vergaser muss eingestellt werden. 	<ol style="list-style-type: none"> 1. Frisches Benzin und geeignetes Motor für 2-Takt-Motoren verwenden. 2. Reinigen; siehe Anleitungen im Kapitel Wartung des Luftfilters. 3. Vergaser bei einer autorisierten Kundendienststelle einstellen lassen.
Der Motor startet, dreht und beschleunigt, hält aber die Leerlaufdrehzahl nicht.	Der Vergaser muss eingestellt werden.	Vergaser bei einer autorisierten Kundendienststelle einstellen lassen.
Der Motor startet und läuft, fördert jedoch einen geringen Luftstrom	<ol style="list-style-type: none"> 1. Schutzgitter verstopft 2. Laufrad beschädigt 	<ol style="list-style-type: none"> 1. Schutzgitter reinigen 2. Wenden Sie sich an eine autorisierte Servicestelle
Der Motor startet und läuft, gibt jedoch eine geringe Flüssigkeitsmenge ab	Flüssigkeitsfilter oder -leitungen verstopft	Reinigen oder austauschen

D

TRADUCCIÓN DE LAS INSTRUCCIONES ORIGINALES

Estimado cliente

Gracias por elegir un producto Emak. Nuestra red de puntos de venta y talleres autorizados está a su disposición para cualquier necesidad.

INTRODUCCIÓN

Para utilizar correctamente la máquina y evitar accidentes, lea con atención este manual antes de comenzar el trabajo. El manual contiene explicaciones sobre el funcionamiento de los distintos componentes, además de instrucciones para realizar los controles y el mantenimiento necesarios.

Nota. Las descripciones e ilustraciones contenidas en el presente manual no son vinculantes. El fabricante se reserva el derecho a modificar los productos sin hacer los cambios correspondientes en el material impreso.

Además de las instrucciones de uso y mantenimiento, este manual contiene otras informaciones que requieren una especial atención. Dichas informaciones están señaladas con los siguientes símbolos:

ATENCIÓN: indica riesgo de accidentes, lesiones personales –incluso mortales– o daños materiales importantes.

PRECAUCIÓN: indica riesgo de que se dañen la máquina o sus componentes.

ATENCIÓN

RIESGO DE DAÑO AUDITIVO

EN CONDICIONES NORMALES, EL USO DE ESTA MÁQUINA PUEDE EXPONER AL CONDUCTOR A UN NIVEL DIARIO DE RUIDO IGUAL O SUPERIOR A 85 dB (A).

ÍNDICE

- 1. NORMAS DE SEGURIDAD** (indicaciones 75 para utilizar la máquina de modo seguro)
- 2. EXPLICACIÓN DE LOS SÍMBOLOS Y 77 ADVERTENCIAS DE SEGURIDAD** (identificación de la máquina y significado de los símbolos)

- 3. COMPONENTES PRINCIPALES 77** (ubicación de los elementos principales de la máquina)
- 4. ENSAMBLAJE** (instrucciones para quitar el embalaje y montar las piezas sueltas) **77**
- 5. PUESTA EN MARCHA** **78**
- 6. PARADA DEL MOTOR** **81**
- 7. USO DE LA MÁQUINA** **81**
- 8. MANTENIMIENTO** (instrucciones para mantener la máquina en buen estado de funcionamiento) **84**
- 9. TRANSPORTE** **87**
- 10. ALMACENAJE** **87**
- 11. PROTECCIÓN DEL AMBIENTE** (consejos para utilizar la máquina en armonía con la naturaleza) **87**
- 12. DATOS TÉCNICOS** (características principales de la máquina) **88**
- 13. DECLARACIÓN DE CONFORMIDAD** **89**
- 14. CERTIFICADO DE GARANTÍA** (detalle de las condiciones de garantía) **90**
- 15. SOLUCIÓN DE PROBLEMAS** (guía para resolver posibles inconvenientes). **91**

1. NORMAS DE SEGURIDAD

 **ATENCIÓN - L'atomizador, si se emplea bien, es un instrumento de trabajo cómodo y eficaz; si se usa incorrectamente o sin las debidas precauciones puede convertirse en un instrumento peligroso. Para que su trabajo sea siempre agradable y seguro, respete escrupulosamente las normas de seguridad indicadas a continuación en el presente manual.**

 **ATENCIÓN: El sistema de encendido de su unidad produce un campo electromagnético de muy baja intensidad. Este campo puede interferir con algunos marcapasos. Para reducir el riesgo de lesiones graves o mortales, las personas con marcapasos deberían consultar a su médico y al fabricante del marcapasos antes de utilizar esta máquina.**

 **¡ATENCIÓN! – El uso de la máquina puede estar limitado por reglamentos nacionales.**

- No use l'atomizador si no conoce perfectamente las intrucciones para su

empleo. El operador deberá ejercitarse antes de utilizar la máquina por primera vez.

2. L'atomizador debe de ser usada sólo por personas adultas, en buenas condiciones físicas y con conocimiento de las normas de uso.
3. No utilice el atomizador en condiciones de fatiga física o bajo el efecto de alcohol o drogas.
4. No llevar bufandas, brazaletes o cualquier prenda que pueda engancharse en el rotor. Utilice los dispositivos de protección individual (DPI) necesarios, en particular guantes, mono de trabajo, gafas de protección y auriculares.
5. No permitir que otras personas o animales permanezcan en el radio de acción de l'atomizador durante el arranque o el trabajo.
6. Trabajar siempre en posición estable y segura.
7. No acerque las manos al rotor o efectuar el mantenimiento cuando el motor está funcionando.
8. Controlar diariamente l'atomizador para asegurarse de que funcionan todos los dispositivos.
9. No trabajar con un atomizador dañada, mal reparado, mal montado o modificado arbitrariamente. No quite, dañe, o vuelva ineficaz ningún dispositivo de seguridad.
10. Usar l'atomizador sólo en lugares bien ventilados, no usar en atmósfera explosiva, en ambientes cerrados o cerca de sustancias inflamables.
11. Está prohibido aplicarle a la toma de fuerza del atomizador un rotor diferente al que suministra el constructor.
12. Cuando el atomizador se retire del uso, no abandonarlo en el medio ambiente sino entregarlo al revendedor o a un centro de recogida de desechos.
13. Dar (prestar) l'atomizador solamente a personas expertas o con conocimiento del funcionamiento y del correcto uso. Prestar conjuntamente el manual de instrucciones de uso, que se deberá leer antes de comenzar el trabajo.
14. Conservar cuidadosamente el presente manual de instrucciones y consultarlo en cada ocasión en que la máquina sea utilizada.
15. Mantenga todas las etiquetas con las señales de peligro y seguridad en perfectas condiciones. Si alguna se estropea, sustitúyala de inmediato (Fig. 19).
16. **Nunca** ponga en marcha la máquina **sin el**

rotor. Tal descuido ocasionará serios daños en las piezas del motor, y la garantía quedará anulada en tal caso.

17. No utilice el atomizador en proximidad de equipos eléctricos o líneas eléctricas.
18. Evite golpear o forzar los álabes del rotor; no use nunca el atomizador con el rotor deformado.
19. No use el atomizador para rociar sustancias **inflamables y/o corrosivas.**
20. No monte el rotor en otros motores o transmisiones de potencia.
21. No obstruya o cierre la toma de aire del rotor.
22. No utilice la máquina para una aplicación distinta de las que se indican en el manual (vea pag. 81).
23. No abandonar la máquina en el motor encendido.
24. El propietario o el usuario es responsable de los riesgos y accidentes sufridos por terceros y de los daños sufridos por bienes.

INDUMENTOS DE SEGURIDAD

 **Utilice los DPI durante el empleo del atomizador y durante la manipulación de agroquímicos (transporte, almacenaje, mezclado, mantenimiento de los equipos, etc.).** El uso de los dispositivos de protección individual es indispensable para evitar la exposición a los productos agroquímicos. Consultar con el vendedor de la máquina sobre los indumentos adecuados.

La ropa debe ser cumplir su función de protección y ser cómoda. Utilizar ropa adherente y protectora. **El mono entero es la opción más aconsejable.** No llevar ropa, bufandas, corbatas o adornos que puedan ser atrapados por la maleza. Recogerse el cabello largo y cubrirse, por ejemplo con un pañuelo, una gorra o un casco.

Utilizar botas de seguridad con suela antideslizante y punteras de acero.

 **Utilizar siempre las gafas o la visera de protección!**

Antes de rociar líquidos o polvos póngase una máscara de respiración homologada.

Emplear elementos de protección contra el ruido, como auriculares o tapones. El uso de

las protecciones para el oído exige mayor atención y prudencia porque se reduce la percepción de las señales sonoras de peligro (gritos, alarmas, etc.).

Utilice guantes que absorban al máximo las vibraciones e impidan el contacto con las sustancias químicas.

2. EXPLICACIÓN DE LOS SÍMBOLOS Y ADVERTENCIAS DE SEGURIDAD (Fig. 19)

1. Peligro debido al uso de sustancias tóxicas en los depósitos de la mezcla y de los líquidos
2. Leer el manual de uso y mantenimiento
3. Obligación de utilizar ropa de trabajo adecuada
4. Obligación de utilizar auriculares
5. Obligación de utilizar máscara respiratoria
6. Obligación de utilizar calzado de seguridad
7. Obligación de utilizar guantes
8. No arrojar los restos de líquidos en el medio ambiente
9. No ingerir
10. No quitar el dispositivo de protección cuando el ventilador está en marcha
11. Proyección de material por parte de la máquina, permanecer a distancia prudencial
12. Este símbolo indica Atención y Aviso
13. Sustancia venenosa
14. Número de serie
15. Marcha CE de conformidad
16. Tipo de máquina: **ATOMIZADOR**
17. Año de fabricación

3. COMPONENTES PRINCIPALES (Fig. 1)

1. Bastidor
2. Filtro de aire
3. Bujía
4. Empuñadura de arranque
5. Cubierta del motor
6. Depósito de combustible
7. Arnés
8. Cojín
9. Tubo acodado
10. Manguera

11. Empuñadura de control
12. Tubo de salida
13. Grifo de líquidos
14. Difusor
15. Boquilla ancha
16. Depósito de líquidos
17. Amortiguadores
18. Botella para preparar la mezcla
19. Llave combinada
20. Tornillos M5x65 (2 uds.)
21. Tuercas M6 (2 uds.)
22. Abrazaderas Ø 90 mm (2 uds.)
23. Tubo de líquidos
24. Conector

4. ENSABLATE

Montaje de los tubos/empuñadura

 **ATENCIÓN – Cuando se montan los tubos y la tobera, el motor debe estar apagado y el interruptor debe estar en STOP.**

Para el ensamblaje del atomizador, lea las siguientes instrucciones.

Partes de la máquina

Observando la Fig. 3:

1. Inserte el tubo acodado en el caracol del ventilador.
2. Fije el tubo acodado con los dos tornillos y las dos tuercas suministrados, utilizando la llave hexagonal integrada en la llave de bujía también suministrada.
3. Observando la Fig. 2, coloque las abrazaderas en los dos extremos de la manguera (10, Fig. 1) sin apretarlas.
4. Conecte la manguera al tubo acodado (9, Fig. 1) y al tubo de salida (12, Fig. 1), con la precaución de que el cono (**A**, Fig. 2) esté del lado del tubo de salida. Enrosque las tuercas de las dos abrazaderas con la llave suministrada.
5. Levanten la palanca de bloqueo 1, Fig.5).
6. Coloquen la empuñadura (11, Fig.1) en el tubo de expulsión (12) .
7. Cuando hayan encontrado la posición adecuada, bloqueen la empuñadura bajando

la palanca de bloqueo (1, Fig.5).

8. Coloquen los dos tubos de plástico (18, Fig.1) D e E en la empuñadura (11, Fig.1) como se muestra en la Fig. 2, cuadro A.
9. En caso de que desee excluir el paso de líquidos a través de la empuñadura, conecte los dos tubos de líquidos, como se muestra en el cuadro B (Fig.2), usando el conector de plástico transparente que se encuentra en las saquito llaves (24, Fig.1).
10. Para obtener un flujo mas ancho coloquen la boquilla (15, Fig.1) en el difusor (14).

Regulación de la empuñadura

Es importante ubicar la empuñadura en la posición correcta para trabajar con más comodidad. Para regular la posición de la empuñadura:

1. Levante la palanca de bloqueo (1, Fig. 5).
2. Deslice la empuñadura y varíe la inclinación hasta encontrar la posición de trabajo más cómoda.
3. Cuando encuentre la posición adecuada, fije la empuñadura bajando la palanca de bloqueo.

Regulación del arnés y desenganche rápido

⚠ ATENCIÓN - La regulación del arnés se debe hacer con el motor apagado.

Antes de utilizar el atomizador, es muy importante equilibrar el peso entre los hombros, regulando la longitud de los tirantes para que la máquina quede bien adherida a la espalda y a los hombros.

El equilibrado es muy importante cuando se trabaja en suelos inclinados o desiguales. Para apretar los tirantes, tire como se ilustra en la Fig. 7. Para aflojar los tirantes, levante la hebilla como se ilustra en la Fig. 8.

En caso de peligro, desenganche la máquina de los hombros del siguiente modo:

1. Con una mano, presione las lengüetas del dispositivo de desenganche rápido situado en el tirante derecho (detalle de la Fig. 6) como se ilustra en la Fig. 9.
2. Acompañe con el torso el movimiento que hará la máquina: al inclinarse hacia la izquierda, el atomizador se le caerá de los hombros.

5. PUESTA EN MARCHA





COMBUSTIBLE

⚠ ATENCIÓN: la gasolina es un combustible extremadamente inflamable. Poner mucho cuidado a la hora de manipular gasolina o una mezcla de combustibles. No fumar ni acercar fuego o llamas al combustible o a la máquina.

• **Manipular el combustible con cuidado para reducir el riesgo de incendio o quemadura. El combustible es altamente inflamable.**

- Agitar y poner el combustible en un recipiente aprobado para el combustible.
- Mezclar el combustible al aire libre y en ausencia de chispas o llamas.
- Apoyar en el suelo, parar el motor y dejar enfriar antes del llenado.
- Aflojar el tapón del combustible lentamente para aliviar la presión y evitar fugas de combustible.
- Apretar firmemente el tapón de combustible después del llenado. Las vibraciones pueden causar un aflojamiento del tapón y fugas de combustible.
- Secar el combustible de las fugas de la unidad. Desplazar la máquina a 3 metros de distancia del sitio de llenado antes de poner el motor en marcha.
- No intentar en ninguna circunstancia quemar el combustible de las fugas.
- No fumar durante la manipulación del combustible ni durante el funcionamiento de la máquina.
- Almacenar el combustible en un lugar fresco, seco y bien ventilado.
- No almacenar el combustible en lugares con hojas secas, paja, papel, etc.
- Conservar la unidad y el combustible en lugares donde los vapores del combustible no puedan entrar en contacto con chispas o llamas libres, calentadores de agua, motores eléctricos o interruptores, hornos, etc.
- No quitar el tapón del depósito cuando el motor esté en funcionamiento.
- No utilizar combustible para la limpieza.
- Prestar atención para no ensuciarse la ropa con

combustible.

GASOLINA	ACEITE		A
			
2% - 50:1			
ℓ	ℓ	(cm ³)	
1	0,02	(20)	
5	0,10	(100)	
10	0,20	(200)	
15	0,30	(300)	
20	0,40	(400)	
25	0,50	(500)	

Este producto se acciona con un motor de 2 tiempos y requiere la premezcla de gasolina con aceite para motores de 2 tiempos. Premezclar la gasolina sin plomo con el aceite para motores de dos tiempos en un recipiente limpio aprobado para la gasolina.

COMBUSTIBLE ACONSEJADO: ESTE MOTOR ESTÁ CERTIFICADO PARA FUNCIONAR CON GASOLINA SIN PLOMO PARA USO AUTOMOVILÍSTICO CON 89 OCTANOS ([R + M] / 2) O CON UN NÚMERO MAYOR DE OCTANOS.

Mezclar el aceite para motores de 2 tiempos con la gasolina siguiendo las instrucciones del envase. Recomendamos utilizar aceite para motores de 2 tiempos Efcó - Oleo-Mac al **2% (1:50)**, formulado específicamente para todos los motores de dos tiempos enfriados por aire.

Las proporciones correctas de aceite y combustible indicadas en el prospecto (Fig. A) son adecuadas cuando se utiliza aceite para motores **PROSINT 2** y **EUROSINT 2** o un aceite para motor de alta calidad equivalente (**especificaciones JASO FD o ISO L-EGD**).

⚠ PRECAUCIÓN: NO UTILIZAR ACEITE PARA VEHÍCULOS O ACEITE PARA MOTORES FUERA DE BORDA DE 2 TIEMPOS.

⚠ PRECAUCIÓN:

- **Comprar sólo la cantidad de combustible necesaria en base al consumo; no comprar más de lo que se utilizará en uno o dos meses;**
- **Conservar la gasolina en un recipiente cerrado herméticamente, en un lugar fresco y seco.**

⚠ PRECAUCIÓN - Para la mezcla, no utilice nunca un carburante con más del 10 % de

etanol. Se puede emplear gasohol (mezcla de gasolina y etanol) con contenido de etanol de hasta 10 % o combustible E10.

NOTA - Prepare solo la mezcla necesaria para el uso; no la deje en el depósito o en el bidón durante mucho tiempo. Para conservar la mezcla durante 12 meses, se aconseja añadir estabilizador de combustible **Emak ADDITIX 2000** cód. 001000972.

Gasolina alquilada

⚠ PRECAUCIÓN - La gasolina de alquilación no tiene la misma densidad que la gasolina normal. Por lo tanto, los motores puestos a punto con gasolina normal pueden precisar una regulación del tornillo H. Para esta operación, acuda a un centro de asistencia autorizado.

LLENADO

Agitar el bidón de la mezcla antes del llenado.

Uso de la botella suministrada (Fig. 10)

Para facilitar el trabajo, todas las máquinas se entregan con una botella que permite preparar la mezcla en proporción de 50:1 (2 %).

Vea la Fig. 10 y proceda como se indica a continuación para preparar un litro de mezcla:

1. Vierta gasolina en la botella hasta la posición 1.
2. Para preparar la mezcla de 50:1 (2 %), añada aceite hasta la posición 2.
3. Enrosque el tapón en la botella.
4. Agite la botella durante 30 segundos como mínimo.

La mezcla está lista para el repostaje.

Si prefiere hacer la mezcla en un bidón, asegúrese de que el recipiente esté limpio y mezcle el aceite y la gasolina durante un minuto como mínimo para que se integren entre sí. En las tablas siguientes se indican los porcentajes.

⚠ ATENCIÓN: seguir las instrucciones de seguridad al manipular el combustible. Apagar el motor antes del llenado. No añadir combustible a una máquina con el motor caliente o en funcionamiento. Alejarse 3 m del punto de llenado antes de poner el motor en marcha. ¡NO FUMAR!

1. Limpiar la superficie en torno al tapón del combustible para evitar contaminaciones.
2. Aflojar lentamente el tapón del combustible.
3. Verter la mezcla de combustible con cuidado en el depósito. Evitar que el combustible se derrame.
4. Antes de volver a poner el tapón del combustible, limpiar e inspeccionar la junta.
5. Colocar inmediatamente el tapón y apretarlo a mano. Eliminar todo eventual residuo de combustible.

⚠ ATENCIÓN: comprobar que no haya fugas de combustible; si las hay, eliminarlas antes del uso. Si es necesario, contactar con el servicio de asistencia del revendedor.

PROCEDIMIENTO DE ARRANQUE

Mandos empuñadura (Fig. 13A)

- Para acelerar, presione la palanca (1) al mismo tiempo que la palanca de seguridad (3).
- Para arrancar el motor, el interruptor (2) debe estar en la posición "1".
- Si desea trabajar con el motor a un régimen prefijado y constante, apriete la palanca de seguridad (3) y mueva la palanca (4) en dirección a la marca "+" hasta el número de revoluciones deseado. Para desactivar la palanca fija, colóquela otra vez en la marca "-".
- Para detener el motor, ponga el interruptor (2) en "0".

Observando la Fig.13B:

El botón (5) sirve para bloquear y desbloquear el abertura automática del grifo incluido en la empuñadura.

- Cuando el botón se coloca en la parte inferior, el apertura del grifo se realiza automáticamente mientras se acelera. Con el motor al mínimo, el grifo permanece cerrado.
- Cuando el botón está situado en la parte superior, el grifo permanece abierto, independientemente de la posición del acelerador. Para deslizar el botón (5) hacia arriba, se debe presionar simultáneamente la palanca del acelerador (1, Fig.13A).

Arranque

Antes del arranque:

- Apoye la máquina en un suelo llano.
- Controle que el interruptor (2, Fig. 13A) **no** esté en la posición "0" (de sistema apagado).

- Asegúrese de que no haya nadie frente al tubo de salida de aire ni cerca de la máquina.

Arranque con el motor frío (o apagado desde más de 30 minutos)

- Presione 10 veces, lentamente y a fondo, la pera de cebado (A, Fig. 12).
- Baje la palanca del estérter (B, Fig. 12) hasta que haga clic.
- Controle que el interruptor (2, Fig. 13A) esté en la posición "1" (de encendido).
- Apoye la mano izquierda en la cubierta del motor y el pie izquierdo en el bastidor para evitar que la máquina se mueva.
- Con la mano derecha, tire lentamente de la empuñadura (4, Fig. 1) hasta que sienta una ligera resistencia. Sin soltar la cuerda, dé un tirón corto y decidido porque, si tira débilmente, se puede ahogar el motor.
- Cuando oiga la primera explosión del motor, levante la palanca del estérter (B, Fig. 12) a la posición horizontal hasta que haga clic (Fig. 11).
- Tire otra vez de la cuerda para poner en marcha el motor. Deje el motor al mínimo durante al menos un minuto antes de acelerar al máximo.

Arranque con el motor caliente

- Presione 10 veces, lentamente y a fondo, la pera de cebado (A, Fig. 12).
- Levante la palanca del estérter (B, Fig. 12) hasta que haga clic.
- Controle que el interruptor (2, Fig. 13A) esté en la posición "1" (de encendido).
- Apoye la mano izquierda en la cubierta del motor y el pie izquierdo en el bastidor para evitar que la máquina se mueva.
- Con la mano derecha, tire lentamente de la empuñadura (4, Fig. 1) hasta que sienta una ligera resistencia. Sin soltar la cuerda, dé un tirón corto y decidido porque, si tira débilmente, se puede ahogar el motor.
- Cuando el motor arranque, déjelo al mínimo durante al menos un minuto antes de acelerar al máximo.

Si el motor se ahoga

- Desmonte la bujía (3, Fig. 1) con la llave suministrada, límpiela y séquela.
- Controle que la palanca del estérter B esté en posición horizontal como en la Fig. 11.
- Tire de la empuñadura de arranque (4, Fig. 1) al

menos 20 veces.

- Monte la bujía y acelere al máximo con la palanca del acelerador fijo (4, Fig. 13).
- Ponga en marcha el motor.

Si el motor no arranca, proceda del siguiente modo:

- Desmonte la bujía con la llave suministrada, límpiela y séquela.
- Ponga el motor en posición invertida, con el orificio de la bujía hacia abajo.
- Tire de la empuñadura de arranque (4, Fig. 1) al menos 20 veces y observe si sale mezcla por el orificio de la bujía.
- Seque la superficie alrededor del alojamiento de la bujía.
- Monte la bujía y repita las operaciones con la palanca del acelerador (1, Fig. 13) al máximo y la palanca del estárter (B) en posición horizontal, como en la Fig. 11.

PRECAUCIÓN:

- No se enrolle nunca la cuerda en la mano.
- Al tirar de la cuerda de arranque, no la desenrolle por completo porque podría romperse.
- No suelte la cuerda de golpe; sostenga la empuñadura de arranque (4, Fig.1) y deje que la cuerda se rebobine lentamente.

RODAJE DEL MOTOR

El motor alcanza su potencia máxima al cabo de 5÷8 horas de trabajo.

Durante este período de rodaje, no haga funcionar el motor sin carga al régimen máximo para evitar un esfuerzo excesivo.

 **ATENCIÓN.** Durante el rodaje, no modificar la carburación con el propósito de aumentar la potencia, el motor podría dañarse.

NOTA: es normal que un motor nuevo emita humo durante y después del primer uso.

6. PARADA DEL MOTOR

Ponga la palanca del acelerador al mínimo (1, Fig. 13) y espere algunos minutos para que el motor se enfríe un poco.

Apagar el motor e pulsar el interruptor de masa (2, Fig. 13).

7. USO DE LA MÁQUINA

NORMAS DE UTILIZACIÓN

Este atomizador está destinado a usos agrícolas. Los materiales empleados resisten a los productos químicos utilizados habitualmente para la pulverización (o desherbado) a la fecha de fabricación.

El fabricante no autoriza otros usos y no responde por daños debidos al uso de productos químicos agresivos, densos o pegajosos.

SE PROHÍBE TERMINANTEMENTE EL USO DEL EQUIPO A MENORES DE 18 AÑOS.

El presente manual es válido para atomizadores de mochila con ventiladores axiales para tratamientos fitosanitarios en plantaciones frutales, viñedos y otros cultivos arbóreos en hileras.

Planificar el trabajo detenidamente. No comenzar a trabajar sin antes definir claramente la zona de trabajo.

 **ATENCIÓN - Verificar constantemente el área donde se esté trabajando: no dirigir el chorro hacia personas o animales. Detener el motor inmediatamente si alguien se acerca.**

PRECAUCIONES EN EL ÁREA DE TRABAJO

- No trabajar cerca de cables eléctricos o edificios.
- Trabajar sólo cuando la visibilidad y la luz sean suficientes para ver claramente.
- No caminar hacia atrás.
- Detener el motor antes de apoyar el atomizador.
- Prestar atención especialmente cuando se estén utilizando dispositivos de protección que pueden limitar la capacidad de oír sonidos que indican riesgos (avisos, señales, advertencias, etc.).
- Tener mucho cuidado al trabajar en pendiente o sobre terrenos irregulares.

USOS NO ADMITIDOS

Se prohíbe terminantemente utilizar el atomizador con los siguientes productos:

- Pinturas o barnices de cualquier tipo
- Disolventes o diluyentes para pinturas o barnices de cualquier tipo
- Combustibles o lubricantes de cualquier tipo
- GLP o gases de cualquier otro tipo

- Líquidos inflamables de cualquier tipo
- Líquidos alimentarios para animales o seres humanos
- Líquidos que contengan gránulos o sólidos consistentes
- Mezclas de productos químicos no compatibles entre sí
- Abonos líquidos negros o en suspensión con grumos o particularmente densos
- Líquidos a temperatura superior a 40°C
- Todo otro producto que no sea compatible con el uso específico de la máquina
- **No utilizar la máquina para apagar incendios. El atomizador no es un dispositivo antiincendio.**

HORARIOS DE USO

- Seguir las normas locales y ordenanzas sobre cuándo utilizar los atomizadores. No utilizarlos ni muy temprano por la mañana ni tampoco muy tarde.
- Verificar la dirección y la intensidad del viento. No apuntar el chorro a personas, animales, automóviles o inmuebles.
- No soplar los desechos hacia puertas o ventanas abiertas.
- Prestar atención a los transeúntes.
- No dejar el atomizador en funcionamiento sin vigilancia.
- Utilizar la menor velocidad posible del motor para realizar el trabajo.

REDUCCIÓN DE POLVOS

- No utilizar el atomizador para desplazar materiales demasiado polvorientos.
- No dirigir el chorro de aire a:
 - Grandes cantidades de gravilla o polvo
 - Suciedad de obras de construcción
 - Polvo de yeso
 - Polvo de cemento y hormigón
 - Capa superficial seca del jardín
 - Materiales en combustión
 - Polvos de silicatos
 - Materiales con amianto

USO DE PRODUCTOS QUÍMICOS

Todos los productos antiparasitarios o herbicidas pueden ser nocivos para el ser humano o para el medio ambiente si se utilizan de modo incorrecto o inadvertidamente. Por lo tanto, se aconseja que el equipo sea utilizado sólo por personas específicamente capacitadas

(matriculadas) y, en cualquier caso, después de haber leído con atención las instrucciones de uso indicadas en el envase del producto.



¡ATENCIÓN! Algunos productos fitoiátricos, sobre todo en altas concentraciones, pueden resultar agresivos para los componentes de la máquina; en caso de dudas o necesidad de información sobre las características de los productos empleados, consultar con los servicios de asistencia dedicados a los productos fitoiátricos.

NORMAS PARA EL USO DE PRODUCTOS QUÍMICOS

Para evitar daños y accidentes, tenga en cuenta las siguientes advertencias.

- Guarde los productos en un lugar protegido al cual no puedan entrar personas ajenas al trabajo o niños.
- Manipule los productos con cuidado, utilizando guantes de goma a prueba de ácidos, gafas, mascarillas o cascos depuradores (todos ellos realizados en tejidos hidrófugos o TIVEK), botas de goma y elementos similares.
- En caso de contacto con los ojos o ingestión de productos químicos puros o diluidos, acuda a un médico y muéstrele la etiqueta del producto.
- Si los indumentos se manchan con la mezcla, ya sea pura o diluida, lávelos esmeradamente antes de volver a utilizarlos.
- No fume, ni beba ni coma durante la preparación o aplicación de la mezcla, y tampoco dentro de las parcelas tratadas o cerca de ellas.
- Realice el tratamiento a distancia prudencial de centros habitados, cursos de agua, calles, centros deportivos, zonas parquizadas o senderos de uso público.
- Lave esmeradamente los recipientes de agroquímicos, aclárelos varias veces con agua limpia y colóquelos en bolsas de plástico apropiadas. Los líquidos de lavado pueden utilizarse para el tratamiento.
- Envíe los recipientes vacíos a un centro autorizado para su eliminación con arreglo a las normas nacionales y locales. No arroje los recipientes en el medio ambiente ni los vuelva a utilizar para otros fines.

- Una vez concluida la pulverización, lave esmeradamente el atomizador diluyendo los residuos con una cantidad de agua al menos 10 veces superior, y eche la mezcla obtenida en el campo tratado.
- Cuando se emplean productos químicos agresivos hay que controlar las membranas más seguido; lave el equipo después de cada uso con hidróxido de cobre.
- Es necesario disponer de agua limpia cerca del lugar donde se realice el tratamiento.

MEDIDAS CONTRA INCENDIOS

No acerque llamas u otras fuentes de calor a l'atomizador.

CONDICIONES METEOROLÓGICAS

Se aconseja realizar el tratamiento en las primeras horas de la mañana o en las últimas de la tarde, evitando los momentos más cálidos del día.

No realice nunca un tratamiento si llueve o hay probabilidades de lluvia.

No realice nunca un tratamiento en presencia de viento fuerte (superior a 3-5 metros por segundo).

REGULADOR DE FLUJO LÍQUIDO

En el tubo de expulsión (12, Fig.1) está presente el grifo (A, Fig.4) que permite la apertura y cierre de la emisión de líquido hacia la salida.

El caudal de líquido se regula por el regulador de flujo (B, Fig.4).

Girar el difusor (B, Fig.4) en sentido horario y en sentido antihorario para seleccionar una de las 9 posiciones que desee.

Consulte la siguiente tabla, que muestra los datos de el caudal de líquido en las nueve posiciones del regulador. Por favor tenga en cuenta que:

- Los caudales se refieren con el motor a máxima aceleración, con el tubo de salida en posición horizontal y utilizando agua pura; con líquidos de diferentes densidades, los caudales podrían variar.
- Los caudales son aproximados, en caso de productos que necesiten dosis precisas se aconseja del uso del accesorio ULV.

Tabla caudal líquido

Posición del regulador de flujo líquido	Litros/ minuto	Posición del regulador de flujo líquido	Litros/ minuto
1	0,1	6	3,0
2	0,7	7	3,2
3	1,4	8	3,4
4	2,1	+	3,5
5	2,7		

El atomizador MB90 / AT900 está construido de manera que se puede también realizar tratamientos de la misma eficacia con el tubo de salida orientado en sentido vertical; para hacer tales tratamientos más cómodos, la máquina es dotada con un codo rotatorio (9, Fig.1).

LLENADO DEL DEPÓSITO LÍQUIDOS

Para realizar el llenado del depósito líquidos:

- Coloque la máquina sobre una superficie plana.
- Verifique que el grifo (A, Fig.4) en el tubo de expulsión está cerrado.
- Desenrosque la tapa del depósito, girándola en sentido antihorario.
- Verifique el correcto posicionamiento de el tamiz de filtrado con jersey 50/60 micrones.
- Echar el líquido en el tanque a través del tamiz. En el caso de que el usuario de la máquina es un hombre, tener cuidado de no exceder la marca de 16 litros presente en el tanque. En el caso de que el usuario de la máquina es una mujer, la marca que tiene que ser respetada es aquella de los 11 litros.
- Se puede llenar el tanque con líquido hasta su capacidad máxima de 17 litros, pero para respetar el límite permitido de la masa total (hombres) en el tanque de mezcla no debe haber más de un litro de combustible (alrededor de la mitad del tanque).
- Cierre la tapa del depósito girándola en sentido horario.

⚠ ATENCIÓN - Observe el el límite permitido de la masa total. En el depósito de líquidos están indicados los niveles de llenado para no superar los pesos aconsejados, que son de 30 kg para los hombres y 20 kg para las mujeres. Esta carga es la suma del peso de la máquina, que de la mezcla con tanque lleno y el producto químico.

⚠ ATENCIÓN - Cierre firmemente la tapa en el depósito por retener la presión enviada en el depósito por el tubo de plástico, que está conectado debajo de la tapa. La presión permite que el líquido salga incluso cuando el tubo de expulsión está en una posición vertical.

CÓMO COLOCAR EN LOS HOMBROS EL ATOMIZADOR

Coloquen el atomizador en los hombros con el siguiente procedimiento:

- Levanten el atomizador con la mano izquierda colocando la correa derecha en el hombro derecho.
- Pongan el brazo izquierdo en la correa izquierda hasta llevarlo al hombro.
- Remítanse al capítulo "Regulación de las Correas" para equilibrar la máquina.

TRATAMIENTO

Leer atentamente el capítulo "Normas de seguridad" que le mostrará todas las precauciones necesarias para el uso del atomizador.

- El tubo de expulsión debe ser dirigido hacia las zonas a tratar y nunca contra el viento.
- Regule el número de vueltas según el trabajo que esté haciendo: no siempre es necesario trabajar al máximo de la potencia.

A través de la boquilla ancha, se puede ampliar el chorro:

- Uso de la boquilla ancha – Chorro ancho.
- Uso del difusor (sin boquilla ancha) – Chorro más estrecho y más largo.

Cómo dirigir el tubo de salida para optimizar los tratamientos:

- Rotación elíptica de derecha a izquierda = campo abierto.
- Rotación en 'U' = plantas, cultivos en espaldas y paredes para desinfección.

Cómo obtener una correcta micronización del producto:

1. Regulando el flujo de los líquidos por el regulador (B, Fig.4) desde 1 (menor) hasta a + (mayor). Mayor cantidad de agua, más grande será el tamaño de las gotas.
2. Regulando el número de revoluciones del motor. A mayor cantidad de aire, más pequeño será el tamaño de las gotas

USO COMO SOPLADOR

Su atomizador puede ser utilizado como un soplador para la limpieza.

- Siempre acelere gradualmente para permitir al motor de alcanzar el número de vueltas necesario antes de empezar a soplar.
- Soplando, regule el número de vueltas según

el trabajo que esté haciendo: no siempre es necesario trabajar al máximo de la potencia.

- Puede utilizar la salida de tan amplia como estándar. Utilice la salida estrecha si necesita una mayor potencia de aire, por ejemplo soplando sobre un suelo húmedo o mojado.

⚠ ATENCIÓN - Ponga atención en caso de que en el área de soplado existan objetos consistentes (cristales, piedras, ...). Dichos objetos pueden salir despedidos por el chorro de aire.

8. MANTENIMIENTO

CONFORMIDAD DE LAS EMISIONES GASEOSAS

Este motor, incluido el sistema de control de las emisiones, debe gestionarse, utilizarse y someterse a mantenimiento en conformidad con las instrucciones dadas en el manual del usuario, a los fines de contener las emisiones dentro de los límites legales aplicables a las máquinas móviles no viales.

No se debe hacer ningún intento de manipulación indebida ni un uso inadecuado del sistema de control de las emisiones del motor.

El funcionamiento, el uso o el mantenimiento incorrectos del motor o de la máquina pueden causar fallos del sistema de control de las emisiones hasta el punto de que no se respeten los límites legales aplicables. En tal caso, se debe actuar de inmediato para corregir los desperfectos del sistema y restablecer los valores adecuados.

Algunos ejemplos, no exhaustivos, de funcionamiento, uso o mantenimiento incorrectos son:

- forzamiento o rotura de los dispositivos de dosificación del combustible;
- uso de combustible o aceite del motor que no tengan las características indicadas en el capítulo ARRANQUE / COMBUSTIBLE;
- uso de recambios no originales, por ejemplo, las bujías;
- mantenimiento inadecuado o nulo del sistema de escape, incluida una frecuencia incorrecta de mantenimiento del silenciador, de la bujía, del filtro de aire, etc.

⚠ ¡ATENCIÓN! - La manipulación indebida de este motor invalida la certificación UE sobre las emisiones.

El nivel de emisión de CO₂ de este motor está indicado en la sección "The Outdoor Power Equipment World" del sitio web de Emak (www.mymak.com).

TABLA DE MANTENIMIENTO

Las siguientes frecuencias de mantenimiento son aplicables sólo en condiciones de funcionamiento normal. Si su trabajo cotidiano es más severo de lo normal, reduzca los intervalos en consecuencia.		Antes de cada uso	Después de cada pausa de llenado	Al finalizar la jornada de trabajo	Semanalmente	Mensualmente	En caso de daño o defecto	Según la necesidad
Máquina completa	Inspeccionar: fugas, grietas, desgaste	X	X					
	Limpiar			X				
Controles: interruptor, starter, palanca del acelerador, palanca de bloqueo del acelerador	Verificar el funcionamiento	X	X					
Depósito de combustible	Inspeccionar: fugas, fisuras, desgaste	X	X					
Filtro de combustible	Inspeccionar y limpiar					X		
	Sustituir el elemento filtrante						X	Cada 6 meses
Todos los tornillos y tuercas accesibles (menos los del carburador)	Inspeccionar	X						
	Apretar				X			
Filtro de aire	Limpiar	X						
	Sustituir						X	Cada 6 meses
Cuerda de arranque - Correa	Inspeccionar: daños y desgaste				X			
	Sustituir						X	
Carburador	Controlar el mínimo	X	X					
Bujía	Controlar la distancia de los electrodos					X		
	Sustituir						X	Cada 6 meses
Sistema antivibración	Inspeccionar: daños y desgaste				X			
	Hacer sustituir por un técnico de reparaciones autorizado						X	
Juntas	Inspeccionar y sustituir si es necesario					X		
Depósito de líquidos	Inspeccionar					X		
	Limpiar	X						

⚠ ¡ATENCIÓN! - Durante las operaciones de mantenimiento, utilice siempre guantes de protección. No efectúe trabajos de mantenimiento con el motor caliente. El mantenimiento debe realizarse con el motor apagado.

- El mantenimiento incorrecto o la extracción de los dispositivos de seguridad pueden causar graves accidentes.
- No use combustible (mezcla) para la limpieza.
- No efectúe Ud. mismo las operaciones que no sean de mantenimiento normal. Diríjase a talleres autorizados.

FILTRO DE AIRE

En todos los motores es fundamental que el filtro de aspiración de aire esté en buenas condiciones, por lo cual se lo debe controlar y limpiar con frecuencia. Para limpiar el filtro de aire, observe la Fig. 17A y proceda del siguiente modo:

- Para acceder al filtro (2, Fig.1), pulse el interruptor de ajuste (Fig.17A) que se encuentra en la tapa del filtro y gire la tapa en la dirección indicada por la flecha.
- Quite el filtro de esponja.
- Limpie el filtro con mezcla.
- Seque el filtro con aire comprimido (o estrujándolo).
- Reposicione el filtro y cierre la tapa hasta escuchar el clic de la pestaña de fijación.

⚠ PRECAUCIÓN – El uso del atomizador sin el filtro de aire o con este muy sucio compromete el funcionamiento del motor y anula la garantía. Cambie el filtro cuando la máquina ya no haga una buena limpieza.

FILTRO DEL COMBUSTIBLE (Fig. 18B)

Se aconseja cambiar el filtro de la mezcla, situado dentro del depósito, al menos una vez al año. Esta operación debe realizarse en un centro de asistencia autorizado:

- Vaciar el depósito de mezcla.
- Extraer el filtro y separarlo del tubo de la mezcla.
- Montar un filtro nuevo en el tubo de la mezcla.
- Introducir el filtro en el depósito.

⚠ PRECAUCIÓN – El uso de la máquina con el filtro de mezcla sucio compromete el funcionamiento del motor.

MOTOR

Limpie periódicamente las aletas del cilindro con un pincel o con aire comprimido. La acumulación de impurezas sobre el cilindro puede provocar

sobre calentamientos dañinos para el buen funcionamiento del motor.

BUJIA

En caso de encendido defectuoso o funcionamiento irregular, extraiga la bujía, límpiela y sustitúyala, prestando atención a la distancia de los electrodos (Fig. 16). Utilizar bujía Champion RCJ6Y o de otra marca con grado térmico equivalente.

PROTECCIÓN DEL VENTILADOR

Tras un uso prolongado del atomizador, en la protección del ventilador (detrás del cojín) se puede acumular mucho polvo. Esto limita el paso del aire, con riesgo de que se dañe el ventilador o se sobrecaliente el motor. Por lo tanto, recuerde limpiar la protección del ventilador. Limpie también las ranuras de la tapa del ventilador, que son importantes para la refrigeración del motor.

CARBURADOR

El carburador se regula en fábrica de modo estándar en conformidad con las normas sobre emisiones.

⚠ ATENCIÓN:

- **No modifique la calibración del carburador girando los tornillos; esta operación debe realizarse en un centro de asistencia autorizado.**
- **Una regulación incorrecta puede causar graves daños al motor.**
- **No altere ni quite los tapones rojos de protección de los tornillos del carburador.**

En caso de problemas (si el motor no mantiene el mínimo, el régimen es irregular o no se alcanza la potencia máxima) contacte con un centro de asistencia autorizado.

⚠ ATENCIÓN: Las variaciones climáticas o altimétricas pueden provocar variaciones en la carburación.

SILENCIADOR

⚠ ATENCIÓN – Este silenciador está dotado de catalizador, elemento necesario para que el motor cumpla con los niveles de emisión permitidos. No modifique ni quite el catalizador: si lo hace, viola la ley.

⚠ ATENCIÓN - Los silenciadores dotados de catalizador se calientan mucho durante el uso y permanecen calientes durante mucho tiempo después de la parada del motor. Esto ocurre incluso si el motor funciona al régimen mínimo. El contacto puede causar quemaduras de piel. ¡Recuerde el riesgo de incendio!

⚠ PRECAUCIÓN – Si el silenciador está dañado, hay que sustituirlo. Si el silenciador se obstruye con frecuencia, esto puede ser indicio de que el rendimiento del catalizador es limitado.

⚠ ATENCIÓN – No utilice la máquina si el amortiguador está dañado, si falta o si se ha modificado. Si el silenciador no recibe un mantenimiento adecuado, aumentará el riesgo de incendios y de pérdida de la capacidad de audición.

MANTENIMIENTO EXTRAORDINARIO

Se aconseja hacer revisar el equipo por un técnico especializado del servicio de asistencia, todos los años si el uso es intensivo o cada dos años si el uso es normal.

⚠ ATENCIÓN: Todas las operaciones de mantenimiento no indicadas en el presente manual deben ser efectuadas en un taller autorizado. Para garantizar un constante y regular funcionamiento del atomizador, recuerde que las eventuales sustituciones de sus piezas deben ser efectuadas exclusivamente con **REPUESTOS ORIGINALES.**

⚠ Eventuales modificaciones no autorizadas y/o el uso de repuestos no originales pueden causar lesiones graves o mortales al usuario y a terceros.

9. TRANSPORTE

No transportar el atomizador con el motor encendido.

⚠ ATENCIÓN - Para el transporte de la máquina en un vehículo, asegurarse de que esté fijada en el vehículo de modo correcto y firme mediante correas. La máquina se debe transportar en posición vertical, con el depósito vacío; cerciorarse de que se cumplan las normas vigentes en materia de transporte de máquinas.

Colocar el tubo de expulsión en vertical; sujetar el tubo a la correa de los hombros a través del gancho (A, Fig.18A) que está en la misma abrazadera donde hay el grifo.

10. ALMACENAJE

Si la máquina no se va a utilizar durante un tiempo prolongado:

- Descargue la mezcla del depósito.
- Ponga en marcha la máquina a un régimen del

motor relativamente bajo y deje que se pare por falta de combustible.

- Limpie bien el depósito.
- Limpie bien la máquina y quite toda la suciedad (incrustaciones de polvo, hierba, etc.).
- Cubra todas las partes metálicas con una capa fina de aceite para evitar la corrosión.
- Guarde la máquina y los accesorios en un lugar fresco y seco, inaccesible a los niños, lejos de fuentes de calor no aisladas y de agentes químicos corrosivos, como los productos que se utilizan para el jardín.

Antes de volver a utilizar la máquina tras una inactividad prolongada, controle todas las juntas y el carburador. Se aconseja encargar este control a un centro de asistencia autorizado.

⚠ PRECAUCIÓN – Guarde la máquina donde no reciba la luz solar a través de cristales, ya que podrían dañarse algunas partes de plástico. No utilice mezcla que tenga más de un mes; el motor podría sufrir daños graves con anulación de la garantía.

11. PROTECCIÓN DEL AMBIENTE

La protección ambiental debe ser un aspecto prioritario del uso de la máquina, en beneficio de la convivencia cívica y de la salud del planeta.

- Evite causar molestias a sus vecinos.
- Respete escrupulosamente las normas locales para desechar el césped cortado.
- Respete escrupulosamente las normas locales sobre el desecho de embalajes, aceites, gasolina, baterías, filtros, piezas deterioradas o cualquier elemento de fuerte impacto ambiental. No los deseche con los residuos domésticos, sepárelos según su composición y llévelos a un centro de clasificación y reciclaje.

Desguace y eliminación

Al final de la vida útil de la máquina, no la deje con la basura doméstica sino en un centro de residuos especiales.

Gran parte de los materiales que componen la máquina son reciclables; por ejemplo, todos los metales (acero, aluminio, latón) se pueden entregar a un chatarrero. Para más información, consulte al servicio de recogida de residuos de su zona. Una vez desguazada la máquina, deseche los componentes de acuerdo con las normas de protección ambiental, evitando contaminar el suelo, el aire y el agua.

En todos los casos los casos deben respetarse las normas pertinentes.

En el momento de desechar la máquina, destruya la etiqueta del marcado CE y también este manual.

12. DATOS TECNICOS

Cilindrada	cm ³	77.0
Motor		2 tiempos
Potencia	kW	3.6
Capacidad del depósito de combustible 	cm ³	2300 (2.3 ℓ)
Primer carburador		Si
Sistema antivibratorio		Si
Peso	kg	11.8
Alcance horizontal del liquido	m	18 (max)
Alcance vertical del liquido	m	16 (max)
Caudal de aire del ventilador	m ³ /min	27
Caudal de liquido	ℓ/min	0.1 ÷ 3.5
Velocidad máxima del aire	m/s	105
Capacidad del deposito principal	cm ³	17.000 (17 ℓ)

Presión acustica	dB (A)	L _{PA} av ISO 11201	103.0	*
Incertidumbre	dB (A)		4.0	
Nivel de potencia acústica medido	dB (A)	ISO 3744	115.0	
Incertidumbre	dB (A)		2.5	
Nivel potencia acústica garantizado	dB (A)	L _{WA} ISO 3744	118.0	
Nivel de vibracion	m/s ²	EN ISO 20643	< 2.5	*
Incertidumbre	m/s ²	EN 12096	0,1	
* Valores medios ponderados (1/7 mínimo, 6/7 plena carga)				

13. DECLARACION DE CONFORMIDAD

El abajo firmante, **EMAK spa via Fermi, 4 - 42011 Bagnolo in Piano (RE) ITALY**

declara bajo su responsabilidad que la máquina:

1. Género:	Atomizador
2. Marca: / Tipo:	Oleo-Mac MB 900 – Efco AT 9000
3. identificación de serie	545 XXX 0001 - 545 XXX 9999
cumple lo establecido por la directiva / el reglamento	2006/42/EC - 2014/30/EU - (EU) 2016/1628 - (EU) 2017/654 - (EU) 2017/656 - 2009/127/EC
cumple las siguientes normas armonizadas:	EN 55012:2007/A1:2009 – ISO 14982:1998 – EN ISO 28139:2009
Procedimientos utilizados para determinar la conformidad	Annex V - 2000/14/EC
Nivel de potencia acústica medido	115.0 dB(A)
Nivel de potencia acústica garantizado:	118.0 dB(A)
Hecho en:	Bagnolo in piano (RE) Italy - via Fermi, 4
Fecha:	01/01/2019
Documentación técnica depositada en:	sede administrativa. - Dirección técnica

 **Emak**[®] s.p.a.
Fausto Bellamico - President

14. CERTIFICADO DE GARANTÍA

Esta máquina ha sido diseñada y realizada con las técnicas más avanzadas. El fabricante garantiza sus productos por 24 meses desde la fecha de compra para uso no profesional. La garantía se limita a 12 meses en caso de uso profesional

Condiciones generales de la garantía

- 1) La garantía tiene validez a partir de la fecha de compra. A través de la red de ventas y asistencia técnica, el fabricante sustituirá gratuitamente las partes que presenten defectos de material o de fabricación. La garantía no priva al comprador de los derechos legales establecidos por el Código Civil con respecto a las consecuencias de los defectos o vicios del objeto vendido.
- 2) El personal técnico actuará lo más pronto posible, dentro de los límites impuestos por motivos organizativos.
- 3) **Para solicitar asistencia en garantía, es necesario presentar el certificado que figura más adelante, sellado por el vendedor y cumplimentado en todas sus partes, además de la factura o el tique de compra.**
- 4) La garantía se anula en caso de:
 - Ausencia manifiesta de mantenimiento.

- Utilización incorrecta o alteración del producto.
 - Uso de lubricantes o combustibles inadecuados.
 - Empleo de recambios o accesorios no originales.
 - Intervenciones realizadas por personal no autorizado.
- 5) La garantía no cubre los materiales de consumo ni las partes sujetas a un desgaste normal de funcionamiento.
 - 6) La garantía no cubre los trabajos de actualización y mejora del producto.
 - 7) La garantía no cubre la puesta a punto ni las operaciones de mantenimiento que deban realizarse durante el periodo de garantía.
 - 8) Todo daño sufrido por el producto durante el transporte debe señalarse inmediatamente al transportista; de lo contrario la garantía se anula.
 - 9) La garantía no cubre daños o perjuicios directos o indirectos, materiales o personales, causados por fallos de la máquina o derivados de la imposibilidad de utilizarla.

MODELO

Nº DE SERIE

ADQUIRIDO POR EL SR.

FECHA

CONCESIONARIO

¡No expedir! Adjuntar sólo al pedido de asistencia técnica.

15. RESOLUCIÓN DE PROBLEMAS



ATENCIÓN: parar la unidad y desconectar la bujía antes de realizar todas las pruebas correctivas recomendadas en la tabla siguiente, a no ser que sea necesario el funcionamiento de la unidad.

Una vez verificadas todas las posibles causas, si el problema no se resuelve, llamar a un Centro de Asistencia Autorizado. Si se observa un problema no listado en esta tabla, llamar a un Centro de Asistencia Autorizado.

PROBLEMA	POSIBLES CAUSAS	SOLUCIÓN
El motor no arranca o se apaga a los pocos segundos del arranque. (Comprobar que el interruptor esté en "I")	<ol style="list-style-type: none"> 1. No hay chispa 2. Motor atascado 	<ol style="list-style-type: none"> 1. Controlar la chispa de la bujía. Si no hay chispa, repetir la prueba con una bujía nueva (RCJ6Y). 2. Seguir el procedimiento de la pág. 80. Si el motor no arranca, repetir el procedimiento con una bujía nueva.
El motor arranca, pero no acelera correctamente o no funciona correctamente a alta velocidad.	Es necesario regular el carburador.	Llamar a un Centro de Asistencia Autorizado para regular el carburador.
El motor no alcanza la máxima velocidad y/o emite demasiado humo.	<ol style="list-style-type: none"> 1. Controlar la mezcla aceite-gasolina. 2. Filtro de aire sucio. 3. Es necesario regular el carburador. 	<ol style="list-style-type: none"> 1. Utilizar gasolina fresca y un aceite adecuado para motores de 2 tiempos. 2. Limpiar; leer las instrucciones del capítulo Mantenimiento del filtro de aire. 3. Llamar a un Centro de Asistencia Autorizado para regular el carburador.
El motor arranca, gira y acelera, pero no mantiene el mínimo.	Es necesario regular el carburador.	Llamar a un Centro de Asistencia Autorizado para regular el carburador.
El motor arranca y funciona, pero el flujo de aire es reducido	<ol style="list-style-type: none"> 1. Rejilla de protección obstruida 2. Rotor dañado 	<ol style="list-style-type: none"> 1. Limpiar la rejilla de protección 2. Llamar a un Centro de Asistencia Autorizado
El motor arranca y gira, pero emite un bajo flujo de líquidos	Filtro de líquidos o tubos obstruidos	Limpiar o sustituir

TRADUÇÃO DAS INSTRUÇÕES ORIGINAIS

Estimado cliente

Obrigado por ter escolhido um produto Emak. A nossa rede de revendedores e de oficinas autorizadas está ao seu inteiro dispor para o que for necessário.

INTRODUÇÃO

Para utilizar a máquina correctamente e evitar acidentes, não comece a trabalhar sem primeiro ler este manual com a máxima atenção. Nele encontrará explicações relativas ao funcionamento dos vários componentes, bem como instruções para as verificações necessárias e para a manutenção.

N.B. As descrições e as figuras contidas neste manual não são rigorosamente obrigatórias. A empresa reserva-se o direito de efectuar eventuais modificações sem se comprometer em actualizar periodicamente este manual.

Para além das instruções de uso e manutenção, este manual contém informações que requerem a sua atenção especial. Estas informações estão assinaladas com os seguintes símbolos:

ATENÇÃO: quando existe o risco de acidentes ou lesões pessoais, mesmo mortais, ou graves danos materiais.

CUIDADO: quando existe o risco de danos no aparelho ou em componentes individuais do mesmo.

ATENÇÃO
RISCO DE DANOS AUDITIVOS
NAS CONDIÇÕES NORMAIS DE
FUNCIONAMENTO, ESTA MÁQUINA PODE
EXPOR DIARIAMENTE O UTILIZADOR A UM
NÍVEL DE RUÍDO IGUAL OU SUPERIOR A
85 dB (A)

ÍNDICE

1. NORMAS DE SEGURANÇA (contém as normas para utilizar a máquina em segurança)	93
2. EXPLICAÇÃO DOS SÍMBOLOS E AVISOS DE SEGURANÇA (explica como identificar a máquina e o significado dos símbolos)	95
3. COMPONENTES PRINCIPAIS (indica a localização dos principais elementos que compõem a máquina)	95

4. MONTAGEM (explica como retirar a embalagem e completar a montagem dos elementos removidos)	95
5. PARA DAR PARTIDA	96
6. PARAGEM DO MOTOR	99
7. UTILIZAÇÃO DA MÁQUINA	99
8. MANUTENÇÃO (contém todas as informações para manter a eficiência da máquina)	102
9. TRANSPORTE	105
10. ARMAZENAGEM	105
11. PROTECÇÃO AMBIENTAL (Fornecer alguns conselhos para a utilização da máquina respeitando o meio ambiente)	105
12. DADOS TÉCNICOS (Resume as principais características da máquina)	106
13. DECLARAÇÃO DE CONFORMIDADE	107
14. CERTIFICADO DE GARANTIA (Resume as condições de garantia)	108
15. GUIA PARA A RESOLUÇÃO DE PROBLEMAS (Ajuda-o a resolver rapidamente qualquer eventual problema de utilização)	109

1. NORMAS DE SEGURANÇA

 **ATENÇÃO** - Se utilizarem correctamente o atomizador, terão um instrumento de trabalho cómodo, rápido e eficaz; se utilizarem de modo incorreto ou sem as devidas precauções pode-se transformar num instrumento perigoso. Para que o vosso trabalho seja sempre agradável e seguro, queiram respeitar escrupulosamente as normas de segurança indicadas a seguir e no decorrer do manual.

 **ATENÇÃO:** O sistema de arranque da sua unidade produz um campo electromagnético de intensidade muito baixa. Este campo pode interferir com alguns pacemaker. Para reduzir o risco de lesões graves ou mortais, as pessoas com pacemaker deverão consultar o seu médico e o fabricante do pacemaker antes de utilizar esta máquina.

 **ATENÇÃO!** - A regulamentação nacional pode limitar o uso da máquina.

1. Não utilize o atomizador antes de ter conhecimento específico a respeito do

seu uso. Antes da primeira experiência, o operador deve praticar antes da utilização no campo.

2. O atomizador deve ser utilizada somente por pessoas adultas, em boas condições físicas e com o conhecimento das normas de uso.
3. Não use o pulverizador em condições de fadiga física ou sob o efeito de álcool ou drogas.
4. Não use cachecol, pulseiras ou outras coisas que possam se prender na turbina. Use os DPI, em especial luvas, fato-macaco, óculos de protecção e auriculares.
5. Não permita que outras pessoas ou animais permaneçam no raio de acção do atomizador durante o arranque e o uso.
6. Trabalhar sempre em posição estável e segura.
7. Não aproxime as mãos à turbina ou efetue a manutenção quando o motor estiver em funcionamento.
8. Controle diariamente o atomizador para assegurar-se que cada dispositivo, de segurança ou não, funcione.
9. Não efetue nunca operações ou reparações que não sejam de manutenção normal. Dirija-se às oficinas especializadas e autorizadas.
10. Ponha o atomizador a trabalhar só em lugares bem arejados. Não utilize em atmosfera explosiva, em ambientes fechados ou próximo de substâncias inflamáveis.
11. É proibido aplicar na tomada de corrente do atomizador uma turbina que não seja àquela fornecida pelo fabricante.
12. Em caso de necessidade de colocação fora de serviço do atomizador, não o deve abandonar no ambiente, mas entregá-lo ao Revendedor ou a um centro de recolha de resíduos.
13. Entregue ou empreste o atomizador somente para pessoas expertas e com o conhecimento do funcionamento e da correta utilização da máquina. Entregue também o manual com as intruções de utilização, para que seja lido antes de começar o trabalho.
14. Guarde com cuidado o presente Manual e consulte-o todas as vezes antes de utilizar a máquina.
15. Mantenha todas as etiquetas com os sinais de perigo e de segurança com os perfeitas condições. Em caso de danos ou deterioramentos, é necessário substituir as etiquetas imediatamente (Fig. 19).
16. Ponha turbina na atomizador antes de iniciar o trabalho. Nunca trabalhe com a bomba

em seco, vai causar sérias avarias além de se retirar a garantia.

17. Não utilize o pulverizador próximo de aparelhos eléctricos e linhas eléctricas.
18. Não bata ou fuze as pás da turbina; não trabalhe com a turbina estragada.
19. Não use o atomizador com substâncias **inflamáveis** e/ou **corrosivas**.
20. Não monte a turbina em outros motores ou transmissões de potência.
21. Não obstrua ou feche a tomada de entrada do ar da turbina.
22. Não utilize a máquina para usos diferentes dos indicados no manual (vide pag. 99).
23. Não abandonar a máquina com o motor ligado.
24. De salientar que o proprietário ou o operador é responsável pelos acidentes ou riscos sofridos por terceiros ou bens de sua propriedade.

VESTUÁRIO DE SEGURANÇA

 **Use os DPI quando trabalhar com o pulverizador e sempre que manusear os produtos fitossanitários (transporte, conservação, mistura, manutenção das ferramentas, etc.).** A utilização dos dispositivos de protecção individual é indispensável para evitar a exposição do operador aos produtos fitossanitários. O seu revendedor pode aconselhá-lo na escolha do vestuário adequado.

O vestuário deve ser adequado e não deve atrapalhar o operador. Utilize sempre um vestuário de protecção aderente. **Um fato-macaco é o ideal.** Não utilize roupas, cachecóis, gravatas ou colares que possam ficar presos nas moitas. Prenda os cabelos e os proteja com um lenço, boné, capacete, etc.

Calce sapatos ou botas de segurança com sola de borracha e biqueira de aço.

 **Utilize óculos ou uma viseira de protecção! Use um respirador homologado antes de espargir os líquidos ou os pós.**

Utilize protecções contra o rumor; auriculares ou tampões. A utilização de tais meios requer mais atenção e cautela do operador pois diminui-se a percepção de sinais de perigo como gritos e alarmes.

Calce luvas que permitam a máxima absorção das vibrações e protejam do contacto com as substâncias químicas.

2. EXPLICAÇÃO DOS SÍMBOLOS E AVISOS DE SEGURANÇA (Fig.19)

1. Perigo devido à utilização de substâncias tóxicas nos depósitos da mistura e dos líquidos.
2. Leia o manual de uso e manutenção
3. Obrigatório usar fatos de protecção
4. Obrigatório usar auriculares
5. Obrigatório o uso de máscara respiratória
6. Obrigatório usar calçado de segurança
7. Obrigatório usar luvas
8. Não descarregue líquidos residuais para o meio ambiente
9. Não beba
10. Não remova o dispositivo de protecção com a ventoinha em movimento
11. Projecção de material da máquina, permaneça a uma distância de segurança
12. Este símbolo indica Atenção e Aviso.
13. Substância venenosa
14. Número de série
15. Marca CE de conformidade
16. Tipo de máquina: **ATOMIZADOR**
17. Ano de fabrico

3. COMPONENTES PRINCIPAIS (Fig.1)

1. Chassis
2. Filtro de ar
3. Vela de ignição
4. Punho de arranque
5. Cobertura do motor
6. Depósito de combustível
7. Arnês
8. Almofada
9. Tubo em cotovelo
10. Tubo flexível
11. Pega de comandos
12. Tubos de lançamento
13. Torneria dos líquidos
14. Difusor
15. Bocal
16. Depósito dos líquidos
17. Suportes de vibração
18. Garrafa de preparação da mistura
19. Chave combinada

20. Parafusos M5x65 (n.2)
21. Porcas M6 (n.2)
22. Abraçadeiras Ø 90 mm (n.2)
23. Tubo dos líquidos
24. Ligação

4. MONTAGEM

Montagem dos tubos/pega

 **ATENÇÃO** – Quando montar os tubos e o bocal, o motor deve estar desligado e o interruptor na posição STOP.

Para a montagem do atomizador, leia as instruções seguintes.

Partes da máquina

Observando a Fig.3:

1. Insira o cotovelo na cóclea da ventoinha.
2. Bloqueie o cotovelo com os dois parafusos e as duas porcas fornecidas, utilizando a chave sextavada integrada na chave da vela (fornecida).
3. Observando a Fig.2, introduza as abraçadeiras nas duas extremidades do tubo flexível (10, Fig.1), sem as apertar.
4. Insira o tubo flexível no cotovelo (9, Fig.1) e no tubo de lançamento (12, Fig.1) certificando-se de que o cone (**A**, Fig.2) está virado para o tubo de lançamento; depois, aperte as pegas das duas abraçadeiras com a chave fornecida.
5. Levante a alavanca de bloqueio do punho (1, Fig.5).
6. Insira o punho (11, Fig.1) no tubo de lançamento (12).
7. Quando tiver encontrado a posição adequada, bloqueie o punho baixando a alavanca de bloqueio (1, Fig.5).
8. Insira os dois tubos de plástico transparente (18, Fig.1) D e E no punho (11, Fig.1) conforme mostrado na Fig.2, quadro A.
9. Caso pretenda excluir a passagem dos líquidos através do punho, ligue os tubos dos líquidos conforme evidenciado no quadro B (Fig.2), utilizando a união de plástico transparente que se encontra no saco de chaves (24, Fig.1).
10. Para obter um jato mais largo, insira o bocal (15, Fig.1) no difusor (14).

Regulação do punho

A posição correta do punho é muito importante para poder trabalhar de forma confortável. Para regular a posição do punho:

1. Levante a alavanca de bloqueio (1, Fig.5).
2. Procure a posição de trabalho mais cómoda fazendo deslizar o punho e variando a inclinação.
3. Quando tiver encontrado a posição adequada, bloqueie o punho baixando a alavanca de bloqueio.

Regulação do arnês e desengate rápido

⚠ ATENÇÃO - A regulação do arnês deve ser feita com o motor desligado.

Antes de utilizar o atomizador, é muito importante encontrar o equilíbrio correto do peso da máquina sobre os ombros, regulando o comprimento das alças de forma a que a máquina adira bem à coluna e aos ombros.

Lembramos que o equilíbrio é muito importante quando se opera em zonas não planas. Para apertar as alças, puxe conforme mostrado na Fig.7.

Para desapertar as alças, levante a fivela com o movimento mostrado na Fig.8.

Em caso de perigo, retire a máquina dos ombros com o procedimento seguinte:

1. Com uma mão, prima as linguetas do "desengate rápido" situado na alça direita (evidenciado no quadro da Fig.6) no modo indicado na Fig.9.
2. Acompanhe com o busto o movimento que a máquina executará inclinando-se ligeiramente para a esquerda: o atomizador cair-lhe-á dos ombros.

5. PARA DAR PARTIDA





COMBUSTÍVEL

⚠ ATENÇÃO: a gasolina é um combustível extremamente inflamável. Usar de extrema cautela quando se manuseia a gasolina ou uma mistura de combustíveis. Não fume nem aproxime chamas vivas do combustível ou da máquina.

- Para reduzir o risco de incêndios e de queimaduras, manusear o combustível com cuidado. É altamente inflamável.
- Agitar e colocar o combustível num recipiente aprovado para esse fim.
- Misturar os combustíveis ao ar livre onde não existam faíscas ou chamas.
- Posicionar no solo, parar o motor e deixar arrefecer antes de efectuar o reabastecimento.
- Desapertar lentamente o bujão do combustível para aliviar a pressão e para evitar a fuga de combustível.
- Apertar convenientemente o bujão do combustível após o reabastecimento. As vibrações podem causar folgas no bujão e a fuga de combustível.
- Limpe o combustível que tenha vertido da unidade. Deslocar a máquina para 3 metros de distância do local de reabastecimento antes de ligar o motor.
- Nunca tentar, em nenhuma circunstância, queimar o combustível vertido.
- Não fume durante a manipulação do combustível ou durante o funcionamento da máquina.
- Armazenar o combustível num local limpo, seco e bem ventilado
- Não armazenar o combustível em locais com folhas secas, palha, papel, etc.
- Conservar a unidade e o combustível em locais nos quais os vapores do combustível não fiquem em contacto com faíscas ou chamas vivas, caldeiras de água para aquecimento, motores eléctricos ou interruptores, fornos, etc.
- Não retire o bujão do depósito enquanto o motor estiver a funcionar.
- Não utilizar combustível para operações de limpeza.

- Prestar atenção para não entornar combustível no vestuário.

GASOLINA		OLEO		A
				
2% - 50:1				
ℓ	ℓ	(cm ³)		
1	0,02	(20)		
5	0,10	(100)		
10	0,20	(200)		
15	0,30	(300)		
20	0,40	(400)		
25	0,50	(500)		

Este produto é accionado por um motor a 2 tempos e requer a pré-mistura de gasolina e de óleo para motores a 2 tempos. Pré-misturar a gasolina sem chumbo e o óleo para motores a dois tempos num recipiente limpo aprovado para a gasolina.

COMBUSTÍVEL ACONSELHADO: ESTE MOTOR ESTÁ CERTIFICADO PARA FUNCIONAR COM GASOLINA SEM CHUMBO DE 89 OCTANAS ($[R + M] / 2$) PARA UTILIZAÇÃO AUTOMOBILÍSTICA OU COM UM NÚMERO MAIOR DE OCTANAS. Misturar o óleo para motores de dois tempos com a gasolina, de acordo com as instruções na embalagem.

Recomendamos a utilização de óleo para motores de 2 tempos Efco - Oleo-Mac a **2% (1:50)** formulado especificamente para todos os motores a dois tempos arrefecidos a ar.

As proporções correctas de óleo/combustível indicadas no catálogo (Fig. A) são adequadas quando se utiliza óleo para motores **PROSINT 2** e **EUROSINT 2** ou um óleo de motor equivalente de alta qualidade (**especificações JASO FD ou ISO L-EGD**).

⚠ ATENÇÃO: NÃO UTILIZAR ÓLEO PARA VEÍCULOS AUTOMÓVEIS OU ÓLEO PARA MOTORES FORA DE BORDA a 2 TEMPOS.

⚠ CUIDADO:

- Adquirir apenas a quantidade de combustível necessário com base nos seus consumos; não adquirir mais do que será utilizado num ou dois meses;
- Conservar a gasolina num recipiente fechado hermeticamente, em local seco e fresco.

⚠ CUIDADO - Para a mistura, nunca use um combustível com uma percentagem de etanol superior a 10%; são aceitáveis gasolol (mistura de gasolina e etanol) com uma percentagem de etanol até 10% ou combustível E10.

NOTA - Prepare apenas a mistura necessária à utilização; não a deixe no reservatório ou no bidão por muito tempo. É aconselhável utilizar estabilizador para combustível **Emak ADDITIX 2000** cód. 001000972, para conservar a mistura durante um período de 12 meses.

Gasolina alquilada

⚠ CUIDADO - A gasolina alquilada não tem a mesma densidade da gasolina normal. Portanto, os motores testados com a gasolina normal podem necessitar de uma regulação diferente do parafuso H. Para esta operação, é necessário dirigir-se a um Centro de Assistência Autorizado.

Reabastecimento

Agitar o recipiente da mistura antes de proceder ao reabastecimento.

Utilização da garrafa fornecida (Fig.10)

Para facilitar as operações, cada máquina é dotada de uma garrafa para a preparação da mistura nas percentagens 50:1 (2%).

Observe a Fig. 10 e proceda da seguinte forma para preparar um litro de mistura:

1. Deite a gasolina na garrafa até à posição 1.
2. Para preparar a mistura a 50:1 (2%) acrescente óleo até à posição 2.
3. Aperte a tampa da garrafa.
4. Agite durante pelo menos 30 segundos.

A mistura está pronta para o reabastecimento. Caso utilize um tanque para a preparação da mistura, tenha o cuidado de usar um contentor limpo e de misturar a mistura durante pelo menos um minuto de forma a que o óleo se possa misturar com a gasolina. As tabelas seguintes contêm as percentagens.

⚠ ATENÇÃO: observar as instruções de segurança para o manuseamento do combustível. Desligar sempre o motor antes de realizar o reabastecimento. Nunca adicionar combustível a uma máquina com o

motor a funcionar ou quente. Afastar-se pelo menos 3 m da posição em que foi realizado o reabastecimento antes de ligar o motor. NÃO FUMAR!

1. Limpar a superfície em redor do bujão do combustível para evitar contaminações.
2. Desapertar lentamente o bujão do combustível.
3. Deitar a mistura do combustível no depósito com cuidado. Evitar derrames.
4. Antes de voltar a colocar o bujão do combustível, limpar e verificar a junta.
5. Volte a colocar imediatamente o bujão do combustível apertando-o manualmente. Remover eventuais derrames de combustível.

⚠ ATENÇÃO: verificar se existem perdas de combustível e, se existirem, eliminá-las antes da utilização. Se necessário, contactar o serviço de assistência do seu revendedor.

PROCEDIMENTO DE ARRANQUE

Comandos punho (Fig.13A)

- Para acelerar, é necessário premir a alavanca (1) juntamente com a alavanca de segurança (3).
- Para ligar o motor o interruptor (2) deve estar posicionado no "1".
- Se pretender trabalhar com o motor a um número de rotações definido e fixo, prima a alavanca de segurança (3) e desloque a alavanca (4) para a marca "+" até ao número de rotações desejado. Para desativar a alavanca fixa, reposicione-a na marca "-".
- Para parar o motor, posicione o interruptor (2) no "0".

Observando a Fig.13B:

O botão (5) bloqueia e desbloqueia a abertura automática da torneira incluída no punho.

- Quando o botão é posicionado em baixo, a torneira abre automaticamente enquanto se acelera. Com o acelerador no mínimo, a torneira mantém-se fechada.
- Quando o botão é posicionado em cima, a torneira mantém-se sempre aberta, independentemente da posição do acelerador. Para fazer deslizar o botão (5) para cima, é preciso premir simultaneamente a alavanca do acelerador (1, Fig.13A).

Arranque

Antes do arranque:

- Posicione a máquina no solo num local plano.
- Certifique-se de que o interruptor (2, Fig.13) **não** está na posição "0" (desligado).
- Certifique-se de que não há ninguém nas proximidades da máquina e/ou à frente do tubo de saída do ar.

Arranque com o motor frio (ou desligado há mais de 30 minutos)

- Prima de forma profunda e lenta, por 10 vezes, o bolbo do primer (A, Fig.12).
- Baixe a alavanca do starter (B, Fig.12) até ouvir um estalido.
- Certifique-se de que o interruptor (2, Fig.13A) está na posição "1" (ligado).
- Pouse a mão esquerda na cobertura do motor e o pé esquerdo no chassis para evitar que a máquina se mova.
- Com a mão direita, puxe lentamente o punho (4, Fig.1) até encontrar uma ligeira resistência. Sem soltar a corda, puxe com um gesto curto e firme pois, se puxar com pouca força, poderá encharcar o motor.
- Quando ouvir a primeira explosão do motor, levante a alavanca do starter (B, Fig.12) na posição horizontal, até ouvir um estalido (Fig.11).
- Puxe mais uma vez para ligar o motor. Mantenha o regime do motor no mínimo aguardando pelo menos um minuto antes de acelerar ao máximo.

Arranque do motor a quente

- Prima de forma profunda mas lenta, por 10 vezes, o bolbo do primer (A, Fig.12).
- Levante a alavanca do starter (B, Fig.12) até ouvir um estalido.
- Certifique-se de que o interruptor (2, Fig.13A) está na posição "1" (ligado).
- Pouse a mão esquerda na cobertura do motor e o pé esquerdo no chassis para evitar que a máquina se mova.
- Com a mão direita, puxe lentamente o punho (4, Fig.1) até encontrar uma ligeira resistência. Sem soltar a corda, puxe com um gesto curto e firme pois, se puxar com pouca força, poderá encharcar o motor.
- Quando o motor arrancar, mantenha-o no mínimo aguardando pelo menos um minuto antes de acelerar ao máximo.

Procedimento para motor encharcado

- Desmonte a vela (3, Fig.1) com a chave fornecida, limpe-a e seque-a.
- Certifique-se de que a alavanca do starter B está na posição horizontal, conforme mostrado na Fig.11.
- Puxe o punho de arranque (4, Fig.1) pelo menos 20 vezes.
- Monte a vela; acelere ao máximo com a alavanca do acelerador fixa (4, Fig.13).
- Ligue o motor.

Caso o motor não arranque, opere da seguinte forma:

- Desmonte a vela com a chave fornecida, limpe-a e seque-a.
- Vire o motor ao contrário com o orifício da vela virado para baixo.
- Puxe o punho de arranque (4, Fig.1) pelo menos 20 vezes e observe se sai mistura pelo orifício da vela.
- Seque a superfície à volta da sede da vela.
- Volte a montar a vela e repita as operações com a alavanca do acelerador (1, Fig.13) no máximo e a alavanca do starter (B) na posição horizontal, conforme mostrado na Fig.11.

CUIDADO:

- **Nunca enrole a corda de arranque à volta da sua mão.**
- **Quando puxar a corda de arranque, não utilize todo o seu comprimento; isto pode provocar a ruptura da mesma.**
- **Não solte a corda bruscamente; segure no punho de arranque (4, Fig.1) e deixe que a corda se enrole lentamente.**

AMACIAMENTO DO MOTOR

O motor debita a sua potência máxima após 5÷8 horas de trabalho.

Durante o período de amaciamento não deixe o motor em marcha lenta no regime máximo de rotações para não sobre-carregá-lo.

 **ATENÇÃO!** - Durante o período de amaciamento não varie a carburação para tentar aumentar a potência pois tal danifica o motor.

NOTA: é normal que um motor novo emita fumo durante e depois da primeira utilização.

6. PARAGEM DO MOTOR

Coloque a alavanca de acelerador na posição de ralenti (1, Fig. 13) e espere alguns segundos até que o motor arrefeça.

Para o motor, pressionando o interruptor de massa (2, Fig. 13).

7. UTILIZAÇÃO DA MÁQUINA

NORMAS DE UTILIZAÇÃO

O pulverizador desta série foi concebido para usos agrícolas. Os materiais usados resistem aos normais produtos químicos para irrigação (ou deservagem) agrícola utilizados à data de construção.

Não são permitidos usos diferentes e o fabricante não se responsabiliza por eventuais danos resultantes de químicos agressivos, densos ou que tendem a colar.

É ABSOLUTAMENTE PROIBIDA A UTILIZAÇÃO POR PESSOAS COM MENOS DE 18 ANOS DE IDADE.

O presente manual é válido para pulverizadores portáteis com ventoinhas axiais para tratamentos fitosanitários em pomares e vinhas, bem como para culturas em fileiras de vários géneros.

Planifique atentamente o seu trabalho. Não comece a trabalhar enquanto não tiver definido claramente a zona de trabalho.

 **ATENÇÃO** - Verifique constantemente a zona em que está a trabalhar: não dirigir o jacto para pessoas ou animais. Parar imediatamente o motor se alguém se aproximar.

PRECAUÇÕES PARA A ZONA DE TRABALHO

- Não trabalhar junto a fios eléctricos ou edifícios.
- Trabalhe apenas quando a visibilidade e a luz são suficientes para ver claramente.
- Não caminhar para trás.
- Parar o motor antes de apoiar o atomizador.
- Prestar especial atenção e cuidado, quando se usam as protecções, porque estes equipamentos podem limitar a capacidade de ouvir os sons que indicam os riscos (chamamentos, sinais, avisos, etc.)
- Seja extremamente cauteloso quando trabalhar em inclinações ou terrenos irregulares.

USOS PROIBIDOS

São absolutamente proibidas utilizações com os seguintes produtos:

- tintas de qualquer tipo
- Solventes ou diluentes para tintas de qualquer tipo
- Combustíveis ou lubrificantes de qualquer tipo
- GPL ou gases de qualquer tipo
- Líquidos inflamáveis de qualquer tipo
- Líquidos alimentares, quer animais quer humanos
- Líquidos contendo grânulos ou sólidos consistentes
- Misturas de vários produtos químicos não compatíveis entre si
- Aducos líquidos pretos ou em suspensão com grumos e/ou particularmente densos
- Líquidos com temperaturas superiores a 40°C
- Todos os produtos não adequados ao uso específico da máquina.
- **Não utilizar para apagar incêndios. O atomizador não é um dispositivo de combate a incêndios.**

FUNCIONAMENTO DE CORTESIA

- Seguir as normas e regulamentos locais quando utilizar os atomizadores. Não utilizar de manhã cedo ou muito tarde no decurso do dia.
- Verificar a direcção e a intensidade do vento. Não dirigir o jacto para pessoas, animais, automóveis ou casas.
- Não soprar os detritos para janelas abertas ou portas.
- Estar sempre atento à passagem de pessoas.
- Não deixar o atomizador a funcionar quando desacompanhado.
- Usar a velocidade mais baixa possível do motor para realizar o trabalho.

REDUÇÃO DE POEIRAS

- Não utilizar o atomizador para deslocar materiais excessivamente poeirentos.
- Nunca dirigir o jacto de ar para os seguintes materiais:
 - Grande quantidade de lama ou lama poeirenta
 - Sujidade de obras de construção
 - Pó de gesso
 - Pó de cimento e de betão
 - Camada superficial seca do jardim
 - Materiais em combustão
 - Poeiras de silicatos
 - Materiais com amianto

UTILIZAÇÃO DE PRODUTOS QUÍMICOS

Todos os produtos antiparasitários ou de desravage podem ser prejudiciais quer para o homem quer para o meio ambiente se utilizados de forma incorrecta ou inadvertidamente. Assim, aconselha-se a utilização apenas a pessoas devidamente qualificadas e, em todo o caso, somente depois de lerem atentamente as instruções de utilização fornecidas na embalagem.

⚠ ATENÇÃO!! Alguns produtos fitiátricos podem, sobretudo em altas concentrações, revelar-se agressivos para os componentes da máquina; em caso de dúvida ou para informações sobre as características dos produtos utilizados, consulte os serviços de assistência responsáveis pelos produtos fitiátricos.

NORMAS A SEGUIR PARA A UTILIZAÇÃO DE PRODUTOS QUÍMICOS

Alguns meios para prevenir danos e acidentes:

- Armazenagem atenta em locais devidamente protegidos, com acesso interdito a estranhos e a crianças.
- Manuseie os produtos com atenção, usando luvas de borracha anti-ácido, óculos - máscaras ou capacetes de protecção, fatos realizados em tecidos hidrorrepelentes ou TIVEK, sapatos de borracha e similares.
- Em caso de contacto com os olhos ou ingestão de produtos químicos ou mistura de produtos, consulte um médico trazendo consigo a etiqueta do produto ingerido.
- Lave cuidadosamente, antes de voltar a utilizar, todas as roupas que entrem em contacto com a mistura química, quer seja pura ou diluída.
- Não fume, beba ou coma durante a preparação ou a distribuição da mistura e nas proximidades ou no interior de parcelas tratadas.
- Proceda ao tratamento respeitando as distâncias de segurança de povoações, cursos de água, estradas, centros desportivos, espaços verdes ou caminhos de uso público.
- Lave cuidadosamente as embalagens dos fitofármacos passando-as várias vezes por água limpa e coloque-as em sacos de plástico apropriados depois de secas. Os líquidos de lavagem podem ser utilizados para o tratamento.

- As embalagens vazias devem ser entregues nos respectivos centros de recolha, respeitando a legislação nacional e as directivas emitidas a nível local. As embalagens não devem ser abandonadas no meio ambiente nem devem ser reutilizadas para outros fins.
- Terminada a irrigação, lave cuidadosamente o pulverizador diluindo os resíduos com uma quantidade de água pelo menos 10 vezes superior ao mesmo resíduo redistribuindo a mistura obtida no campo tratado.
- Se utilizar produtos químicos agressivos, intensifique os controlos das membranas; após cada utilização do hidróxido de cobre, é necessário lavar o sistema.
- É necessário dispor de água limpa próximo do local onde é efectuado o tratamento.

PRECAUÇÕES CONTRA OS INCÊNDIOS

Não aproxime chamas ou fontes de calor do atomizador.

CONDIÇÕES METEOROLÓGICAS

É aconselhável proceder ao tratamento nas primeiras horas da manhã ou nas últimas horas da tarde, evitando as horas mais quentes do dia. Nunca efectue o tratamento se o tempo ameaçar chuva ou se estiver a chover.

Não efectue o tratamento em presença de vento forte ou, em todo o caso, superior a 3/5 metros por segundo.

REGULADOR DO CAUDAL DOS LÍQUIDOS

No tubo de lançamento (12, Fig.1) há uma torneira de líquidos (A, Fig.4) que permite a abertura e o fecho da emissão de líquidos para a saída.

O fluxo de líquidos é regulado pelo regulador de caudal (B, Fig.4).

Rode o difusor (B, Fig.4) no sentido horário e anti-horário para seleccionar uma das 9 posições disponíveis.

Consulte a tabela seguinte que fornece os dados do caudal dos líquidos nas nove posições do regulador. Queira, por favor, ter em conta que:

- Os caudais são referentes ao motor no máximo das rotações, com o tubo de lançamento na posição horizontal e utilizando água pura; com líquidos de outra densidade, os caudais podem variar.
- Os caudais são indicativos. Em caso de produtos que exijam dosagens precisas, recomenda-se a utilização do bico ULV acessório.

Tabela do caudal dos líquidos

Posição do regulador de caudal	Litros/ minuto	Posição do regulador de caudal	Litros/ minuto
1	0,1	6	3,0
2	0,7	7	3,2
3	1,4	8	3,4
4	2,1	+	3,5
5	2,7		

O atomizador MB90/AT900 foi construído de modo a poder executar tratamentos da mesma eficácia mesmo com o tubo de lançamento orientado na vertical; para tornar esses tratamentos mais confortáveis, a máquina é dotada de um cotovelo rotativo (9, Fig.1).

ENCHIMENTO DO DEPÓSITO DE LÍQUIDOS

Para executar o enchimento do depósito de líquidos:

- Pouse a máquina numa superfície plana.
- Certifique-se de que a torneira dos líquidos (A, Fig.4) presente no tubo de lançamento está fechada.
- Desaperte a tampa do depósito de líquidos rodando-a no sentido anti-horário.
- Certifique-se da posição correta do crivo de cor azul para a filtragem com malha de 50/60 micrones.
- Deite o produto líquido no depósito através do crivo.
- Caso o operador seja um homem, preste atenção para não superar a marca dos 16 litros presente no depósito. Se for uma mulher a utilizar a máquina, a marca a respeitar é a dos 11 litros.
- É possível encher o depósito de líquidos até à sua capacidade máxima de 17 litros mas, para estar dentro do limite de peso total permitido (homens), não deve haver no depósito da mistura mais do que um litro de combustível (cerca de metade do depósito).
- Feche a tampa do depósito rodando-a no sentido horário.

⚠ ATENÇÃO - Respeite o valor de peso máximo com carga plena permitido. Os níveis do depósito de líquidos estão indicados no mesmo, para não ultrapassar os pesos recomendados, que são para 30 kg os homens e 20 kg para as mulheres. Essa capacidade é a soma do peso da máquina, do peso da mistura com o depósito cheio e do produto químico.

⚠ ATENÇÃO - Aperte bem a fundo a tampa no depósito de líquidos para reter a pressão conduzida para o depósito pelo tubo de plástico, fixo à tampa. A pressão permite que o líquido saia mesmo quando o tubo de lançamento está na posição vertical.

COMO COLOCAR O ATOMIZADOR ÀS COSTAS

Coloque o atomizador às costas da seguinte forma:

- Levante o atomizador com a mão esquerda através das alças (nunca através do depósito de líquidos, da proteção do motor ou do chassis) posicionando a alça direita no ombro direito.
- Enfie o braço esquerdo na alça esquerda até colocá-la no ombro.
- Consulte o capítulo “Regulação das alças” para equilibrar a máquina.

TRATAMENTO

Leia atentamente o capítulo “Normas de segurança” que lhe indicará todas as precauções necessárias para o uso do atomizador.

- O tubo de lançamento deve ser dirigido para as partes a tratar e jamais contra o vento.
- Regule o acelerador segundo as suas necessidades; pode não ser necessário acelerar ao máximo.

Através do bocal, a amplitude do jato pode ser aumentada:

- Utilização com bocal – Longo alcance
- Utilização com difusor – Alcance mais estreito e mais longo.

Como direcionar o tubo de lançamento para otimizar os tratamentos:

- Rotação elíptica da direita para a esquerda = campo aberto.
- Rotação em ‘U’ = plantas, culturas em espaldeira e muros para desinfestação.

Como obter uma micronização correta do produto:

1. Regulando o fluxo de líquidos através do regulador (B, Fig.4) de 1 (menor) a + (maior). Quanto maior for a quantidade de água, maior será a gota.
2. Regulando o número de rotações do motor. Quanto maior for a quantidade de ar, mais pequena será a gota.

USO COMO SOPRADOR

O seu atomizador pode ser usado como um soprador de limpeza.

- Acelere sempre gradualmente para permitir que o motor atinja o regime de rotações necessárias antes de começar a soprar.
- Soprando, regule o número de rotações com base no trabalho que estiver a fazer: nem sempre é

necessário operar no máximo da potência.

- Utilize a saída larga como standard. Use a saída estreita se precisar de uma maior potência de ar, por exemplo, soprando num terreno molhado.

⚠ ATENÇÃO - Preste muita atenção a eventuais objetos presentes na área que limpar (pedaços de vidro, pedras, etc.). Esses objetos poderão ser “lançados” pelo jato de ar.

8. MANUTENÇÃO

CONFORMIDADE DAS EMISSÕES GASOSAS

Este motor, incluindo o sistema de controlo de emissões, deve ser gerido, utilizado e submetido a manutenção de acordo com as instruções fornecidas no manual do utilizador a fim de manter o desempenho das emissões dentro dos requisitos legais aplicáveis às máquinas móveis não rodoviárias.

Não deve ocorrer nenhuma violação intencional ou utilização imprópria do sistema de controlo de emissões do motor.

O funcionamento, uso ou manutenção errados do motor ou da máquina poderão comportar eventuais anomalias no sistema de controlo de emissões até ao ponto em que os requisitos legais aplicáveis deixem de ser cumpridos; nesse caso, deve realizar-se uma ação imediata para corrigir as anomalias no sistema e restabelecer os requisitos aplicáveis.

Exemplos, não exaustivos, de funcionamento, uso ou manutenção errados são:

- Forçar ou danificar os dispositivos para dosear o combustível;
- Uso de combustível e/ou óleo do motor que não cumpram as características indicadas no capítulo ARRANQUE/COMBUSTÍVEL;
- Uso de peças sobresselentes não originais, por exemplo, velas, etc.;
- Falta de manutenção ou manutenção inadequada do sistema de escape, incluindo intervalos de manutenção errados para a panela de escape, vela, filtro de ar, etc.

⚠ ATENÇÃO! – A violação deste motor invalida a certificação UE sobre as emissões.

O nível de CO₂ deste motor pode ser obtido no website da Emak (www.myemak.com) na secção “The Outdoor Power Equipment World”.

⚠ ATENÇÃO! – Durante as operações de manutenção, calce sempre as luvas de protecção. Não efectue as operações de

TABELA DE MANUTENÇÃO

Queira notar que os seguintes intervalos de manutenção são aplicáveis apenas para as condições normais de funcionamento. Se o seu trabalho quotidiano for mais exigente relativamente ao normal, os intervalos de manutenção devem ser consequentemente reduzidos.		Antes de cada utilização	Depois de cada paragem para o abastecimento	Depois de ter terminado o trabalho diário	Semanalmente	Mensalmente	Se danificado ou com defeito	Como pretendido
Máquina completa	Inspeccionar: fugas, fissuras e desgaste	X	X					
	Limpar			X				
Controlos: interruptor, starter, alavanca do acelerador e alavanca de paragem do acelerador	Verificar o funcionamento	X	X					
Depósito de combustível	Inspeccionar: fugas, fissuras e desgaste	X	X					
Filtro do combustível	Inspeccionar e limpar					X		
	Substituir o elemento filtrante						X	Todos os 6 meses
Todos os parafusos e as porcas acessíveis (excluídos os parafusos do carburador)	Inspeccionar	X						
	Reapertar				X			
Filtro de ar	Limpar	X						
	Substituir						X	Todos os 6 meses
Cabo de arranque - Sistema de suporte	Inspeccionar: danos e desgaste				X			
	Substituir						X	
Carburador	Controlar o mínimo	X	X					
Vela	Controlar a folga dos eléctrodos					X		
	Substituir						X	Todos os 6 meses
Sistema anti-vibração	Inspeccionar: danos e desgaste				X			
	Substituir por um Técnico Autorizado						X	
Juntas	Inspeccionar e substituir se for necessário					X		
Depósito de líquidos	Inspeccionar					X		
	Limpar	X						

P

manutenção com o motor quente. As operações de manutenção devem ser efectuadas com o motor desligado.

- Uma manutenção incorrecta e a remoção dos dispositivos de segurança podem provocar acidentes graves.
- Não utilize o combustível (mistura) para limpeza.
- Não efectue operações ou reparações que não sejam de manutenção normal. Dirija-se às oficinas autorizadas.

FILTRO DE AR

Em todos os motores, é de fundamental importância a eficácia do filtro de aspiração do ar, o qual deve ser controlado e limpo com frequência. Para fazer a limpeza do filtro do ar, observe a Fig.17A e proceda da seguinte forma:

- Para aceder ao filtro (2, Fig.1) prima o botão de fixação (Fig.17A) na tampa do filtro e abra-o rodando a tampa na direção indicada pela seta.
- Remova o filtro de esponja.
- Limpe o filtro com a mistura.
- Seque o filtro com ar comprimido (ou espremendo-o).
- Volte a montar o filtro e feche a tampa, tendo o cuidado de fazer disparar o botão de fixação.

⚠ CAUTELA – Utilizar o atomizador sem o filtro de ar ou com este muito sujo compromete o funcionamento do motor e invalida a garantia. Substitua o filtro quando não for possível obter uma boa limpeza.

FILTRO DE COMBUSTIVEL (FIG. 18B)

Aconselha-se a substituir o filtro da mistura no interior do depósito pelo menos uma vez por ano. Esta operação deve ser feita num Centro de Assistência autorizado:

- Esvazie o depósito da mistura.
- Extraia o filtro e solte-o do tubo de mistura.
- Monte um filtro novo no tubo de mistura.
- Reintroduza o filtro no depósito.

⚠ CAUTELA – A não substituição de um filtro de mistura sujo compromete o funcionamento do motor.

MOTOR

Limpar regularmente as alhetas do cilindro com ar comprimido. A acumulação de impurezas sobre o cilindro pode provocar aquecimento anormal prejudicial ao bom funcionamento do motor.

VELA

Recomenda-se a limpeza regular da vela e controlar a distância entre os electrodos (Fig. 16). Utilize vela Champion RCJ6Y ou de outra marca de grau térmico equivalente.

PROTEÇÃO DA VENTONINHA

Após um longo período de utilização do atomizador, pode acumular-se muito pó na proteção da ventoinha (por detrás da almofada). Isso causa uma má passagem do ar (menos volume) e pode ser motivo de danos na ventoinha e/ou sobreaquecimento do motor. Assim, tenha o cuidado de limpar a proteção da ventoinha. Limpe ainda as fendas existentes na cobertura da ventoinha, importantes para o arrefecimento do motor.

CARBURADOR

O carburador é regulado na fábrica de modo standard em conformidade com as normativas relativas às emissões.

⚠ ATENÇÃO:

- **Não altere a regulação do carburador desapertando ou apertando os seus parafusos; esta operação deve ser realizada num Centro de Assistência autorizado e por pessoal qualificado.**
- **Uma regulação incorrecta pode causar danos graves ao motor.**
- **Além disso, não adultere nem remova os tampões vermelhos de proteção dos parafusos do carburador.**

Em caso de problemas (o motor não aguenta o mínimo, número de rotações do motor irregular ou não atinge a potência máxima), dirija-se a um Centro de Assistência autorizado.

⚠ ATENÇÃO: As variações climáticas ou atmosféricas podem provocar variações de carburação.

PANELA DE ESCAPE

⚠ ATENÇÃO – Esta panela de escape está equipada com um catalisador, necessário para que o motor esteja em conformidade com os requisitos sobre as emissões. Nunca modifique nem retire o catalisador: se o fizer, estará a infringir a lei.

⚠ ATENÇÃO – As panelas de escape equipadas com catalisador ficam muito quentes durante o uso e permanecem assim por muito tempo depois de se desligar o motor. Isto também acontece com o motor ao ralenti. O contacto pode causar queimaduras na pele. Lembre-se do risco de incêndio!

⚠ CUIDADO – Se o panela estiver danificado, deve ser substituído. Se o panela estiver frequentemente obstruído, pode ser um sinal de que o rendimento do catalisador é limitado.

⚠ ATENÇÃO – Não trabalhe com a máquina se o silenciador estiver danificado, ausente ou modificado. A utilização de uma panela de escape com uma manutenção incorrecta aumenta o risco de incêndio e perda de audição.

MANUTENÇÃO EXTRAORDINÁRIA

No final de cada estação, em caso de uso intenso, ou de dois em dois anos com uso normal, é aconselhável proceder a um controlo geral a efectuar com um técnico especializado da rede de assistência.

⚠ ATENÇÃO: Todas as operações de manutenção que não figuram neste manual devem ser efectuadas numa oficina autorizada. Para garantir um constante e regular funcionamento do atomizador, não esquecer que no caso de substituição das peças é necessário utilizar exclusivamente **PEÇAS DE ORIGEM**.

⚠ Eventuais modificações não autorizadas e/ou a utilização de peças de substituição não originais podem provocar lesões graves ou mortais ao operador ou a terceiros.

9. TRANSPORTE

Transporte o atomizador com o motor desligado.

⚠ ATENÇÃO– Para o transporte da máquina no veículo, certifique-se da correcta e sólida fixação ao veículo através de correias. A máquina deve ser transportada na posição vertical, com o depósito vazio, certificando-se ainda de que não são violadas as normas de transporte em vigor para estas máquinas.

Posicione o tubo de lançamento na vertical; fixe-o à alça através do gancho (A, Fig.18A) presente na abraçadeira da torneira no tubo de lançamento.

10. ARMAZENAGEM

Quando tiver de deixar a máquina parada por longos períodos de tempo:

- Retire a mistura do depósito.
- Ligue a máquina num regime de rotações não alto e deixe que o motor pare por falta de combustível.
- Limpe cuidadosamente o depósito.
- Limpe cuidadosamente a máquina e elimine os detritos e a sujidade (incrustações de pó, erva ou outros).
- Espalhe uma camada de óleo em todas as partes metálicas para prevenir a corrosão.
- Coloque a máquina e os seus acessórios num local fresco e seco, inacessível às crianças, ao abrigo de fontes de calor não protegidas e de

agentes químicos corrosivos como, por exemplo, os produtos químicos de jardinagem. Após um longo período de inatividade, antes de usar a máquina é preciso controlar todos os vedantes e o carburador; recomendamos que faça este controlo num Centro de Assistência autorizado.

⚠ CAUTELA – Lembre-se de armazenar a máquina ao abrigo de raios solares filtrados através dos vidros: isso poderá danificar algumas partes de plástico. Não utilize restos de uma mistura que já tenha mais de um mês: o motor poderá sofrer danos graves e a garantia poderá ser anulada.

11. PROTECÇÃO AMBIENTAL

A protecção do ambiente deve ser um aspecto relevante e prioritário na utilização da máquina, para benefício da convivência civil e do ambiente em que vivemos.

- Evite ser um elemento de perturbação em termos de vizinhança.
- Siga escrupulosamente as normas locais para a eliminação dos resíduos após o corte.
- Siga escrupulosamente as normas locais para a eliminação de embalagens, óleos, gasolina, baterias, filtros, partes deterioradas ou qualquer elemento com forte impacto ambiental; estes resíduos não devem ser deixados ao lixo, mas devem ser separados e entregues aos centros de recolha adequados, que irão proceder à reciclagem dos materiais.



Demolição e eliminação

No momento da colocação fora de serviço, não abandone a máquina no ambiente, mas dirija-se a um centro de recolha.

Boa parte dos materiais utilizados na construção da máquina são recicláveis; todos os metais (aço, alumínio, latão) podem ser entregues a um ferrovelho. Para mais informações, dirija-se ao serviço normal de recolha de resíduos da sua zona. A eliminação dos resíduos resultantes da demolição da máquina deverá ser efectuada no respeito pelo meio ambiente, evitando poluir o solo, o ar e a água. **Em todo o caso, devem ser respeitadas as legislações locais em vigor na matéria.**

Aquando da demolição da máquina, deverá destruir a etiqueta de marcação CE juntamente com o presente manual.

12. DADOS TECNICOS

Cilindrada	cm ³	77.0
Motor		2 Tiempos
Potência	kW	3.6
Capacidade do depósito de combustível  + 	cm ³	2300 (2.3 ℓ)
Primer carburador		Si
Sistema antivibratorio		Si
Peso	kg	11.8
Jato horizontal dos líquidos	m	18 (max)
Jato vertical dos líquidos	m	16 (max)
Capacidade do ar do ventilador	m ³ /min	27
Capacidade dos líquidos	ℓ/min	0.1 ÷ 3.5
Velocidade máxima do ar	m/s	105
Capacidade do tanque dos líquidos	cm ³	17.000 (17 ℓ)

Pressão do som	dB (A)	L _{PA av} ISO 11201	103.0	*
Incerteza	dB (A)		4.0	
Nível de potência acústica registado	dB (A)	ISO 3744	115.0	
Incerteza	dB (A)		2.5	
Nível potencia acústica garantido	dB (A)	L _{WA} ISO 3744	118.0	
Nível de vibração	m/s ²	EN ISO 20643	< 2.5	*
Incerteza	m/s ²	EN 12096	0,1	

* Valores médios ponderados (1/7 mínimo, 6/7 plena carga).

13. DECLARAÇÃO DE CONFORMIDADE

O subscrito, **EMAK spa via Fermi, 4 - 42011 Bagnolo in Piano (RE) ITALY**

atesta sob a própria responsabilidade que a máquina:

1. categoria: **Atomizador**

2. Marca: / Tipo: **Oleo-Mac MB 900 – Efco AT 9000**

3. identificação de serie **545 XXX 0001 - 545 XXX 9999**

está em conformidade com as prescrições da Diretiva/Regulamento **2006/42/EC - 2014/30/EU - (EU) 2016/1628 - (EU) 2017/654 - (EU) 2017/656 - 2009/127/EC**

está em conformidade com as disposições das seguintes normas harmonizadas: **EN 55012:2007/A1:2009 – ISO 14982:1998 – EN ISO 28139:2009**

Procedimentos para as avaliações de conformidade efectuadas **Annex V - 2000/14/EC**

Nível de potência acústica registado **115.0 dB(A)**

Nível de potencia acústica garantido: **118.0 dB(A)**

Feito em: **Bagnolo in piano (RE) Italy - via Fermi, 4**

Data: **01/01/2019**

Documentação Técnica depositada em: **Sede Administrativa. - Direcção Técnica**



Fausto Bellamico - President

P

14. CERTIFICADO DE GARANTIA

Esta máquina foi concebida e realizada através das técnicas de fabrico mais modernas. A empresa fabricante oferece uma garantia sobre os seus produtos de 24 meses, a partir da data de aquisição para utilização privada e actividades de tempos livres. A garantia é limitada a 12 meses no caso de uso profissional.

Condições gerais da garantia

- 1) A garantia é reconhecida a partir da data de aquisição. A empresa fabricante através da sua rede de venda e assistência técnica, substitui gratuitamente as peças defeituosas devido a materiais, trabalho e fabrico. A garantia não retira ao comprador os direitos legais previstos pelo código civil, contra as consequências dos defeitos ou irregularidades causados pelo objecto adquirido.
- 2) O pessoal técnico intervirá o mais rapidamente possível no limite de tempo permitido pelas exigências organizativas.
- 3) **Para solicitar a assistência dentro do período da garantia é necessário apresentar ao pessoal autorizado o certificado de garantia que se encontra abaixo, carimbado pelo revendedor e com todos os campos preenchidos, em conjunto com a factura ou talão de compra fiscalmente válido e que comprove a data de compra.**

- 4) A garantia caduca no caso de:
 - Manifesta falta de manutenção,
 - Utilização incorrecta do aparelho ou tentativas de modificação,
 - Utilização de lubrificantes ou combustíveis não adequados,
 - Utilização de peças de substituição ou acessórios não originais,
 - Intervenções realizadas por pessoal não autorizado.
- 5) O fabricante exclui da garantia os materiais de consumo e as peças sujeitas ao normal desgaste de funcionamento.
- 6) A garantia exclui as intervenções de actualização e melhoramento do produto.
- 7) A garantia não cobre a colocação em serviço e as intervenções de manutenção que devam ocorrer durante o período de garantia.
- 8) Eventuais danos causados durante o transporte devem ser de imediato comunicados ao transportador sob pena de a garantia ser anulada.
- 9) A garantia não cobre eventuais danos, directos ou indirectos, causados a pessoas ou objectos por avaria da máquina ou resultantes da forçada suspensão prolongada na utilização da mesma.

MODELO

Nº DE SÉRIE

ADQUIRIDO POR

DATA

CONCESSIONÁRIO

Não envie! Anexe apenas ao eventual pedido de garantia técnica.

15. RESOLUÇÃO DE PROBLEMAS



ATENÇÃO: parar sempre a unidade e desligar a vela antes de efectuar todos os testes correctivos recomendados na tabela abaixo, excepto se for necessário o funcionamento da unidade.

Quando forem verificadas todas as possíveis causas e o problema não for resolvido, consultar um Centro de Assistência Autorizado. Caso se verifique um problema que não esteja listado nesta tabela, consultar um Centro de Assistência Autorizado.

PROBLEMA	CAUSAS POSSÍVEIS	SOLUÇÃO
O motor não arranca ou desliga-se passados poucos segundos do arranque. (Assegure-se que o interruptor está na posição "I")	<ol style="list-style-type: none"> 1. Não faz faísca 2. Motor afogado 	<ol style="list-style-type: none"> 1. Verificar a faísca da vela. Se não existir faísca, repetir o teste com uma vela nova (RCJ6Y). 2. Seguir o procedimento da pág. 99. Se o motor ainda não arrancar, repetir o procedimento com uma vela nova.
O motor arranca, mas não acelera correctamente ou não funciona correctamente a velocidade elevada.	O carburador deve ser regulado.	Contactar um Centro de Assistência Autorizado para afinar o carburador.
O motor não atinge a velocidade plena e/o emite fumo excessivo.	<ol style="list-style-type: none"> 1. Verificar a mistura de óleo/gasolina. 2. Filtro de ar sujo. 3. O carburador deve ser regulado. 	<ol style="list-style-type: none"> 1. Utilizar gasolina fresca e um óleo adequado para motores a 2 tempos. 2. Limpar; ver as instruções no capítulo Manutenção do filtro de ar. 3. Contactar um Centro de Assistência Autorizado para regular o carburador.
O motor arranca, roda e acelera, mas não mantém o mínimo.	O carburador deve ser regulado.	Contactar um Centro de Assistência Autorizado para regular o carburador.
O motor arranca e funciona, mas emite um fluxo de ar reduzido	<ol style="list-style-type: none"> 1. Grelha de protecção obstruída 2. Impulsor danificado 	<ol style="list-style-type: none"> 1. Limpe a grelha de protecção 2. Contacte um Centro de Assistência Autorizado
O motor arranca e trabalha, mas emite um baixo fluxo de líquidos	Filtro de líquidos ou tubos obstruídos	Limpar ou substituir

ΜΕΤΑΦΡΑΣΗ ΠΡΩΤΟΤΥΠΩΝ ΟΔΗΓΙΩΝ

Αγαπητοί πελάτες

Σας ευχαριστούμε που επιλέξατε ένα προϊόν Emak.

Το δίκτυο προμηθευτών και εξουσιοδοτημένων συνεργείων μας βρίσκονται στη διάθεσή σας για ό,τι χρειαστείτε.

ΕΙΣΑΓΩΓΗ

Για σωστή χρήση του μηχανήματος και αποφυγή ατυχημάτων, διαβάστε με ιδιαίτερη προσοχή το παρόν εγχειρίδιο πριν από την έναρξη της εργασίας σας. Στο εγχειρίδιο αυτό παρέχονται λεπτομέρειες για τη λειτουργία των διαφόρων εξαρτημάτων και οδηγίες για τους αναγκαίους ελέγχους και τη συντήρηση.

ΣΗΜ. Οι περιγραφές και οι εικόνες του παρόντος εγχειριδίου δεν θεωρούνται αυστηρά δεσμευτικές. Η εταιρεία διατηρεί το δικαίωμα να προβεί σε τυχόν τροποποιήσεις χωρίς υποχρέωση ενημέρωσης του παρόντος εγχειριδίου.

Εκτός από οδηγίες χρήσης και συντήρησης, το εγχειρίδιο αυτό παρέχει σημαντικές πληροφορίες που πρέπει να λάβετε υπόψη. Οι πληροφορίες αυτές επισημαίνονται με τα σύμβολα που περιγράφονται παρακάτω:

ΠΡΟΣΟΧΗ: όταν υπάρχει κίνδυνος ατυχημάτων ή τραυματισμών, ακόμη και θανατηφόρων, ή σοβαρών υλικών ζημιών.

ΠΡΟΕΙΔΟΠΟΙΗΣΗ: όταν υπάρχει ο κίνδυνος πρόκλησης ζημιάς στη μονάδα ή σε μεμονωμένα εξαρτήματά της.

ΠΡΟΣΟΧΗ

ΚΙΝΔΥΝΟΣ ΒΛΑΒΗΣ ΤΗΣ ΑΚΟΗΣ

ΣΕ ΚΑΝΟΝΙΚΕΣ ΣΥΝΘΗΚΕΣ ΧΡΗΣΗΣ, ΤΟ ΜΗΧΑΝΗΜΑ ΑΥΤΟ ΜΠΟΡΕΙ ΝΑ ΟΔΗΓΗΣΕΙ ΣΕ ΕΠΙΠΕΔΑ ΑΤΟΜΙΚΗΣ ΚΑΙ ΗΜΕΡΗΣΙΑΣ ΕΚΘΕΣΗΣ ΤΟΥ ΧΕΙΡΙΣΤΗ ΣΤΟ ΘΟΡΥΒΟ ΙΣΑ Ή ΑΝΩ ΤΩΝ **85 dB (A)**

ΠΕΡΙΕΧΟΜΕΝΑ

- 1. ΚΑΝΟΝΕΣ ΑΣΦΑΛΕΙΑΣ** (περιλαμβάνει τους κανόνες για ασφαλή χρήση του μηχανήματος) **111**
- 2. ΕΠΕΞΗΓΗΣΗ ΣΥΜΒΟΛΩΝ ΚΑΙ ΠΡΟΕΙΔΟΠΟΙΗΣΕΩΝ ΑΣΦΑΛΕΙΑΣ** (περιγράφει τον τρόπο αναγνώρισης του μηχανήματος και τη σημασία των συμβόλων) **113**
- 3. ΚΥΡΙΑ ΕΞΑΡΤΗΜΑΤΑ** (περιγράφει τη θέση των βασικών στοιχείων από τα οποία αποτελείται το μηχανήμα) **113**

- 4. ΣΥΝΑΡΜΟΛΟΓΗΣΗ** (περιγράφει τη διαδικασία αφαίρεσης της συσκευασίας και ολοκλήρωσης της συναρμολόγησης των στοιχείων που έχουν αφαιρεθεί) **113**
- 5. ΕΚΚΙΝΗΣΗ** **114**
- 6. ΣΤΑΜΑΤΗΜΑ ΤΟΥ ΚΙΝΗΤΗΡΑ** **117**
- 7. ΧΡΗΣΗ ΤΟΥ ΜΗΧΑΝΗΜΑΤΟΣ** **117**
- 8. ΣΥΝΤΗΡΗΣΗ** (περιλαμβάνει όλες τις πληροφορίες για αποτελεσματική συντήρηση του μηχανήματος) **120**
- 9. ΜΕΤΑΦΟΡΑ** **123**
- 10. ΑΠΟΘΗΚΕΥΣΗ** **123**
- 11. ΠΡΟΣΤΑΣΙΑ ΤΟΥ ΠΕΡΙΒΑΛΛΟΝΤΟΣ** (Παρέχει ορισμένες συμβουλές για τη χρήση του μηχανήματος με φιλικό τρόπο για το περιβάλλον) **123**
- 12. ΤΕΧΝΙΚΑ ΧΑΡΑΚΤΗΡΙΣΤΙΚΑ** (Παρέχει μια σύνοψη των κύριων χαρακτηριστικών του μηχανήματος) **124**
- 13. ΔΗΛΩΣΗ ΣΥΜΜΟΡΦΩΣΗΣ** **125**
- 14. ΠΙΣΤΟΠΟΙΗΤΙΚΟ ΕΓΓΥΗΣΗΣ** (Παρέχει μια σύνοψη των όρων της εγγύησης) **126**
- 15. ΟΔΗΓΟΣ ΑΝΤΙΜΕΤΩΠΙΣΗΣ ΠΡΟΒΛΗΜΑΤΩΝ** (Παρέχει οδηγίες για γρήγορη αντιμετώπιση ορισμένων πιθανών προβλημάτων κατά τη χρήση) **127**

1. ΚΑΝΟΝΕΣ ΑΣΦΑΛΕΙΑΣ

 **ΠΡΟΣΟΧΗ**—Το ψεκαετηρα, αν χρησιμοποιηθεί σωστα, είναι ένα γρηγορο εργαλειο εργασιας, βολικο και ικανο εαν χρησιμοποιηθει με λανθασμενο τροπο η χωρις τις πρεπουσες προφυλαξεις μπορει να αποδειχθει ενα επικινδυνο εργαλειο. Για να είναι η εργασία σας παντα ευχαριστη και ασφαλης, να τηρειτε με ακριβεια τους κανονισμους ασφαλειας που αναφερονται παρακατω καθως και σε ολο το εγχειριδιο.

 **ΠΡΟΣΟΧΗ:** Το σύστημα ενεργοποίησης του μηχανήματός σας παράγει ένα ηλεκτρομαγνητικό πεδίο πολύ χαμηλής έντασης. Το πεδίο αυτό μπορεί να προκαλέσει παρεμβολές σε ορισμένους βηματοδότες. Για να μειωθεί ο κίνδυνος σοβαρών ή θανατηφόρων τραυματισμών, τα άτομα με βηματοδότη πρέπει να επικοινωνήσουν με τον ιατρό τους και τον κατασκευαστή του βηματοδότη πριν από τη χρήση του μηχανήματος αυτού.

 **ΠΡΟΣΟΧΗ!** - Η χρήση του μηχανήματος

μπορεί να περιορίζεται από εθνικούς κανονισμούς.

1. Μην χρησιμοποιείτε τον ψεκαετηρα προτου ενημερωθειτε τελεια σχετικα με την χρηση του. Οι αρχάριοι χειριστές πρέπει να εξασκηθούν πριν από τη χρήση στο χώρο εργασίας.
2. Το ψεκαετηρα θα πρεπει να χρησιμοποιειται μονο απο ατομα ενηλικα, με καλη φυσικη κατασταση και που ειναι γνωστες των κανονισμων λειτουργιας.
3. Μη χρησιμοποιειτε τον ψεκαστήρα σε συνθήκες σωματικής κόπωσης ή υπό την επήρεια οινοπνεύματος και ναρκωτικών.
4. Μη φορατε κασκολ, βραχιολια η στιδηποτε που μπορει να μπλεχτει στο φτερωτή. Χρησιμοποιεί τα ΜΑΠ και προπαντός γάντια, φόρμα, προστατευτικά γυαλιά και ωτοασπίδες.
5. Μην επιτρεπετε σε αλλα ατομα να στεκονται κοντα στο ψεκαετηρα κατα την διαρκεια.
6. Παντα σε μια θεση σταθερη και σιγουρη.
7. Μην πλησιάζετε τα χέρια στη φτερωτή και μην κανετε εργασιες συντηρησης οταν το αλυσοπριονο λειτουργει.
8. Ελεγγετε καθημερινα το ψεκαετηρα, για να βεβαιωθειτε οτι καθε εξαρτημα προστασιας και μη, λειτουργει.
9. Μη χρησιμοποιητε ενα ψεκαετηρα που ειναι ελαττωματικο, κακως επιδιορθωμενο, κακως συναρμολογημενο η που εχει υποστει μετατροπες. Μην αφαιρειτε και μη θετετε εκτος λειτουργιας οποιαδηποτε διαταξη λειτουργιας.
10. Χρησιμοποιειτε τον ψεκαετηρα, μονον σε χωρους καλα αερισμενους. Απαγορευεται η χρηση του σε εκκρηκτικη ατμοσφαιρα, σε κλειστο περιβαλλον η πλησιον εκκρηκτικων υλων.
11. Απαγορεύεται η εγκατάσταση στο δυναμοδότη του ψεκαστήρα μιας φτερωτής που είναι διαφορετική από εκείνη που χορηγείται από τον κατασκευαστή.
12. Σε περίπτωση απόσυρσης, ο ψεκαστήρας δεν πρέπει να απορρίπτεται στο περιβάλλον αλλά να παραδίδεται στον προμηθευτή ή σε ένα κέντρο συλλογής αποβλήτων.
13. Δανειζετε τον ψεκαετηρα μονο σε ατομα που γνωριζουν την σωστη χρηση και λειτουργια του μηχανηματος. Παραδωστε σε αυτα τα ατομα και το εγχειριδιο με τις οδηγιες, ωστε να το συμβουλευτουν πριν την χρηση.
14. Φυλαζτε με επιμελεια το παρων εγχειριδιο και συμβουλευτειτε το πριν καθε χρηση του μηχανηματος.
15. Διατηρειτε όλες τις ετικέτες και τα

- σήματα κινδύνου και ασφαλείας σε άριστη κατάσταση. Σε περίπτωση βλάβης ή φθοράς, φροντίστε για την έγκαιρη αντικατάστασή τους (εικ. 19).
16. Σας συνιστούμε να μην θεσετε σε εκκινηση ποτε το φτερωτή. Το αποτελεσμα μπορει να ειναι τυχον σοβαρες ζημιες στα εξαρτηματα του μοτερ και η αμεση ληξη ισχυς της εγγυησης.
 17. Μη χρησιμοποιειτε τον ψεκαστήρα κοντά σε ηλεκτρικές συσκευές και ηλεκτρικά καλώδια.
 18. Μη χτυπάτε ή ζορίζετε τα περύγια της φτερωτής. Μην εργάζεστε με τη φτερωτή χαλασμένη.
 19. Μη χρησιμοποιειτε τον ψεκαστήρα με **εύφλεκτες** και/ή **διαβρωτικές** ουσίες.
 20. Μην εγκαθιστάτε τη φτερωτή σε άλλους κινητήρες ή μονάδες μετάδοσης ισχύος.
 21. Μη φράζετε ή κλεινείτε το στόμιο εισόδου αέρα της φτερωτής.
 22. Μη χρησιμοποιειτε το μηχανημα για χρήσεις που δεν προβλέπονται από το παρόν εγχειρίδιο (βλέπε σελ. 117).
 23. Μην αφήνετε το μηχανημα με αναμμένο κινητήρα.
 24. Μην ξεχνάτε ότι ο ιδιοκτήτης ή ο χειριστής του μηχανήματος είναι υπεύθυνος για ατυχήματα, βλάβες ή υλικές ζημιές τρίτων.

ΠΡΟΣΤΑΤΕΥΤΙΚΗ ΕΝΔΥΜΑΣΙΑ ΑΣΦΑΛΕΙΑΣ

⚠ Όταν ργάζοι μ τον ψεκαστήρα, καθώς και σ όλες τις φάσεις χρήσης προϊόντων φυτοπροστασίας (μταφορά, αποθήκυση, ανάμιξη, συντήρηση ξοπλισμού κλπ.) πρέπει να χρησιμοποιεί πάντα τα ΜΑΠ. Η χρήση των μέσων ατομικής προστασίας είναι αναγκαία για να αποφύγαι η έκθεση του χιριστή στα προϊόντα φυτοπροστασίας. Συμβουλευθειτε το κατάστημα της εμποτισύνης σας για την επιλογή της κατάλληλης ενδυμασίας.

Η ενδυμασία πρέπει να είναι κατάλληλη και να μην εμποδίζει. Χρησιμοποιειτε εφαρμοστά προστατευτικά ενδύματα. **Η ολόσωμη φόρμα είναι η πλέον νδδιγμένη** Μη χρησιμοποιειτε ενδύματα, κασκόλ, γραβάτες ή κοσμήματα που μπορούν να μπερδευτούν στους θάμνους. Μαζέψτε τα μακριά μαλλιά και προστατέψτε τα (π.χ. με ένα φουλάρι, καπέλο, κράνος κλπ.).

Χρησιμοποιειτε υποδήματα ασφαλείας με αντιολισθητικές σόλες και ασάλινο προστατευτικό δακτύλων.

**Χρησιμοποιείτε γυαλιά ή μάσκα προστασίας!
Φορέστε έναν αναπνευστήρα πριν ψεκάσετε
υγρά ή σκόνες.**

**Χρησιμοποιείτε προστατευτικά ακοής όπως
καλύμματα ή ωτοασπίδες.** Η χρήση μέσων
προστασίας για την ακοή απαιτεί μεγαλύτερη
προσοχή και σύνεση, γιατί περιορίζει τη
δυνατότητα να γίνουν αντιληπτά ηχητικά
σήματα κινδύνου (φωνές, συναγερμοί κλπ.).

**Χρησιμοποιήτ γάντια που πιτρέπουν τη
μέγιστη απορρόφηση των κραδασμών και
προστατούν από την παφή μ τις χημικές
ουσις.**

2. ΕΠΕΞΗΓΗΣΗ ΣΥΜΒΟΛΩΝ ΚΑΙ ΠΡΟΕΙΔΟΠΟΙΗΣΩΝ ΑΣΦΑΛΕΙΑΣ (Εικ. 19)

1. Κίνδυνος λόγω της χρήσης τοξικών ουσιών
στα ρεζερβουάρ μείγματος και υγρών.
2. Διαβάστ το εγχειρίδιο χρήσης και
συντήρησης
3. Υποχρεωτική χρήση φόρμας προστασίας
4. Υποχρεωτική χρήση ωτοασπίδων
5. Πρέπει να χρησιμοποιείται υποχρεωτικά
αναπνευστική μάσκα
6. Υποχρεωτική χρήση υποδημάτων
ασφαλείας
7. Υποχρεωτική χρήση γαντιών
8. Μην αδειάζετε υπολείμματα υγρών στο
περιβάλλον
9. Μην το πίνετε
10. Μην αφαιρείτε το σύστημα προστασίας
με τον ανεμιστήρα σε κίνηση
11. Εκσφενδόνιση υλικού από το μηχανήμα.
Διατηρείτε απόσταση ασφαλείας
12. Το σύμβολο αυτό σημαίνει Προσοχή και
Προειδοποίηση
13. Δηλητηριώδης ουσία
14. Αριθμός σειράς
15. Σήμα συμμόρφωσης CE
16. Τύπος μηχανήματος: **ΨΕΚΑΣΤΗΡΑΣ**
17. Έτος κατασκευής

3. ΚΥΡΙΑ ΕΞΑΡΤΗΜΑΤΑ (Εικ. 1)

1. Πλαίσιο
2. Φίλτρο αέρα
3. Μπουζί
4. Λαβή εκκίνησης
5. Κάλυμμα κινητήρα
6. Ρεζερβουάρ
7. Εξάρτυση

8. Μαξιλάρι
9. Γωνιακός σωλήνας
10. Εύκαμπτος σωλήνας
11. Λαβή χειριστηρίων
12. Αυλός
13. Ρουμπινέτο υγρών
14. Μπεκ
15. Ακροφύσιο
16. Δοχείο υγρών
17. Αντικραδασμικά
18. Φιάλη προετοιμασίας μείγματος καυσίμου
19. Συνδυαστικό κλειδί
20. Βίδες M5x65 (αρ. 2)
21. Παξιμάδια M6 (αρ. 2)
22. Σφιγκτήρες Ø 90 mm (αρ. 2)
23. Σωλήνας υγρών
24. Ρακόρ

4. ΣΥΝΑΡΜΟΛΟΓΗΣΗ

Τοποθέτηση των σωλήνων/Χειρολαβή

⚠ ΠΡΟΣΟΧΗ - Κατά την τοποθέτηση των
σωλήνων και του στομίου, ο κινητήρας
πρέπει να είναι σβηστός και ο διακόπτης στη
θέση STOP.

Για τη συναρμολόγηση του ψεκαστήρα,
διαβάστε τις παρακάτω οδηγίες.

Εξαρτήματα του μηχανήματος

Με την εικ. 3 ως οδηγό:

1. Τοποθετήστε τον γωνιακό σωλήνα στη
φτερωτή του ανεμιστήρα.
2. Ασφαλίστε τον γωνιακό σωλήνα με τις δύο
βίδες και τα δύο παξιμάδια που παρέχονται
χρησιμοποιώντας το εξαγωνικό κλειδί που
είναι ενσωματωμένο στο μπουζόκλειδο
(παρέχεται).
3. Με την εικ. 2 ως οδηγό, περάστε τους
σφιγκτήρες στα δύο άκρα του εύκαμπτου
σωλήνα (10, εικ. 1), χωρίς να τους σφίξετε.
4. Εισαγάγετε τον εύκαμπτο σωλήνα στον
γωνιακό σωλήνα (9, εικ. 1) και στον αυλό (12,
εικ. 1) φροντίζοντας ο κώνος (A, εικ. 2) να
τοποθετηθεί προς τον αυλό. Στη συνέχεια,
βιδώστε τις λαβές των δύο σφιγκτήρων με το
παρεχόμενο κλειδί.
5. Ανασηκώστε τον λεβιέ ασφάλισης της λαβής
(1, εικ. 5).
6. Τοποθετήστε τη λαβή (11, εικ. 1) στον αυλό (12).
7. Όταν βρείτε την κατάλληλη θέση, ασφαλίστε

τη λαβή χαμηλώνοντας τον λεβιέ ασφάλισης (1, εικ. 5).

8. Τοποθετήστε τους δύο διαφανείς πλαστικούς σωλήνες (18, εικ. 1) D και E στη λαβή (11, εικ. 1), όπως φαίνεται στην εικ. 2, πλαίσιο A.
9. Εάν θέλετε να αποκλείσετε τη δίοδο των υγρών μέσω της λαβής, συνδέστε τους σωλήνες υγρών, όπως φαίνεται στο πλαίσιο B (εικ. 2), χρησιμοποιώντας το διαφανές πλαστικό ρακόρ που θα βρείτε στη συσκευασία με τα κλειδιά (24, εικ. 1).
10. Για να επιτευχθεί πιο μεγάλη δέσμη, τοποθετήστε το ακροφύσιο (15, εικ. 1) στον διαχύτη (14).

Ρύθμιση λαβής

Η σωστή θέση της λαβής είναι πολύ σημαντική για να εργάζεστε με άνεση. Για να ρυθμίσετε τη θέση της λαβής:

1. Ανασηκώστε τον λεβιέ ασφάλισης (1, εικ. 5).
2. Εντοπίστε την πιο άνετη θέση εργασίας μετακινώντας τη λαβή και αλλάζοντας την κλίση της.
3. Όταν βρείτε την κατάλληλη θέση, ασφαλίστε τη λαβή χαμηλώνοντας τον λεβιέ ασφάλισης.

Ρύθμιση της εξάρτησης και του συνδέσμου ταχείας απασφάλισης

⚠ ΠΡΟΣΟΧΗ - Η ρύθμιση της εξάρτησης πρέπει να πραγματοποιείται με τον κινητήρα σβηστό.

Πριν χρησιμοποιήσετε τον ψεκαστήρα, είναι πολύ σημαντικό να ισορροπήσετε σωστά το βάρος του μηχανήματος στους ώμους, ρυθμίζοντας το μήκος των λουριών ώστε το μηχάνημα να εφαρμόζει σωστά στην πλάτη και στους ώμους. Μην ξεχνάτε ότι η εξισορρόπηση του βάρους είναι πολύ σημαντική όταν χρησιμοποιείτε το μηχάνημα σε ανισόπεδες επιφάνειες. Για να σφίξετε τα λουριά, τραβήξτε όπως φαίνεται στην εικ. 7.

Για να χαλαρώσετε τα λουριά, σηκώστε την αγκράφα με την κίνηση που φαίνεται στην εικ. 8.

Στην περίπτωση κινδύνου, αφαιρέστε το μηχάνημα από τους ώμους με την παρακάτω διαδικασία:

1. Με το ένα χέρι, πιέστε τις γλωττίδες του «συνδέσμου ταχείας απασφάλισης» που υπάρχει στο δεξί λουρί (φαίνεται μέσα στο πλαίσιο στην εικ. 6), όπως υποδεικνύεται στην εικ. 9.
2. Ακολουθήστε με το στήθος την κίνηση που θα κάνει το μηχάνημα και γείρτε ελαφρώς προς τα αριστερά: ο ψεκαστήρας θα πέσει από τους ώμους σας.

5. ΕΚΚΙΝΗΣΗ





ΚΑΥΣΙΜΟ

⚠ ΠΡΟΣΟΧΗ: η βενζίνη είναι ιδιαίτερα εύφλεκτο καύσιμο. Απαιτείται εξαιρετική προσοχή κατά το χειρισμό της βενζίνης ή μειγμάτων καυσίμου. Μην καπνίζετε και μη χρησιμοποιείτε φωτιά ή φλόγα κοντά στο καύσιμο ή στο μηχάνημα.

- Για να μειωθεί ο κίνδυνος πυρκαγιάς και πρόκλησης εγκαυμάτων, πρέπει να χειρίζεστε το καύσιμο με προσοχή. Είναι εξαιρετικά εύφλεκτο.
- Ανακινήστε και τοποθετήστε το καύσιμο σε ένα δοχείο εγκεκριμένο για το καύσιμο.
- Αναμείξτε το καύσιμο σε εξωτερικό χώρο χωρίς σπινθήρες ή φλόγες.
- Τοποθετήστε το μηχάνημα στο έδαφος, σβήστε τον κινητήρα και περιμένετε να κρυσώσει πριν προχωρήσετε στον ανεφοδιασμό.
- Ξεβιδώστε αργά την τάπα καυσίμου, ώστε να εκτονωθεί η πίεση και να αποφευχθεί η διαρροή καυσίμου.
- Σφίξτε καλά την τάπα καυσίμου μετά τον ανεφοδιασμό. Η τάπα μπορεί να χαλαρώσει λόγω των δονήσεων, με αποτέλεσμα να χυθεί καύσιμο.
- Σκουπίστε το καύσιμο που έχει χυθεί από το μηχάνημα. Απομακρύνετε το μηχάνημα σε απόσταση 3 μέτρων από το χώρο ανεφοδιασμού πριν βάλετε μπροστά τον κινητήρα.
- Μην επιχειρήσετε ποτέ να προκαλέσετε την ανάφλεξη καυσίμου που έχει χυθεί σε οποιαδήποτε περίπτωση.
- Μην καπνίζετε κατά το χειρισμό του καυσίμου ή κατά τη διάρκεια της λειτουργίας του μηχανήματος.
- Αποθηκεύετε το καύσιμο σε δροσερό, στεγνό και καλά αεριζόμενο χώρο.
- Μην αποθηκεύετε το καύσιμο σε χώρο με ξερά φύλλα, άχυρα, χαρτιά, κλπ.
- Αποθηκεύετε το μηχάνημα και το καύσιμο σε χώρο όπου οι αναθυμιάσεις του καυσίμου δεν έρχονται σε επαφή με σπινθήρες ή γυμνές φλόγες, λέβητες νερού για θέρμανση, ηλεκτρικούς κινητήρες ή διακόπτες, φούρνους, κλπ.
- Μην αφαιρείτε την τάπα του ρεζερβουάρ όταν ο κινητήρας λειτουργεί.
- Μη χρησιμοποιείτε καύσιμο για εργασίες καθαρισμού.
- Λάβετε τις απαιτούμενες προφυλάξεις, ώστε να

μη χυθεί καύσιμο στα ρούχα σας.

BENZINH	ΛΛΑΙ	A
		
	2% - 50:1	
ℓ	ℓ	(cm ³)
1	0,02	(20)
5	0,10	(100)
10	0,20	(200)
15	0,30	(300)
20	0,40	(400)
25	0,50	(500)

Το προϊόν αυτό διαθέτει δίχρονο κινητήρα και χρησιμοποιεί μείγμα βενζίνης και λαδιού για δίχρονους κινητήρες. Αναμειξτε αμόλυβδη βενζίνη και λάδι για δίχρονους κινητήρες σε ένα καθαρό δοχείο, κατάλληλο για χρήση με βενζίνη. **ΣΥΝΙΣΤΩΜΕΝΟ ΚΑΥΣΙΜΟ:** Ο ΚΙΝΗΤΗΡΑΣ ΑΥΤΟΣ ΕΧΕΙ ΠΙΣΤΟΠΟΙΗΘΕΙ ΓΙΑ ΛΕΙΤΟΥΡΓΙΑ ΜΕ ΑΜΟΛΥΒΔΗ ΒΕΝΖΙΝΗ ΑΥΤΟΚΙΝΗΤΩΝ 89 ΟΚΤΑΝΙΩΝ ((R + M) / 2) ΚΑΙ ΑΝΩ.

Αναμειξτε το λάδι για δίχρονους κινητήρες με τη βενζίνη ακολουθώντας τις οδηγίες που αναγράφονται στη συσκευασία.

Συνιστάται η χρήση του λαδιού για δίχρονους κινητήρες Efcso - Oleo-Mac **2% (1:50)**, που παρασκευάζεται αποκλειστικά για όλους τους δίχρονους αερόψυκτους κινητήρες.

Η σωστή αναλογία λαδιού/καυσίμου που αναφέρεται στον πίνακα (εικ. Α) αφορά τη χρήση λαδιού για κινητήρες **PROSINT 2** και **EUROSINT 2** ή λαδιού για κινητήρες αντίστοιχης υψηλής ποιότητας (**προδιαγραφές JASO FD ή ISO L-EGD**).

⚠ ΠΡΟΣΟΧΗ: ΜΗ ΧΡΗΣΙΜΟΠΟΙΕΙΤΕ ΛΑΔΙ ΓΙΑ ΟΧΗΜΑΤΑ Ή ΛΑΔΙ ΓΙΑ ΔΙΧΡΟΝΟΥΣ ΕΞΩΛΕΜΒΙΟΥΣ ΚΙΝΗΤΗΡΕΣ.

⚠ ΠΡΟΣΟΧΗ:

- Αγοράζετε μόνο τις ποσότητες καυσίμου που απαιτούνται ανάλογα με την κατανάλωση. Μην αγοράζετε μεγαλύτερες ποσότητες από εκείνες που θα χρησιμοποιήσετε σε ένα ή δύο μήνες.
- Αποθηκεύετε τη βενζίνη σε ερμητικά κλειστό δοχείο και σε στεγνό και δροσερό χώρο.

⚠ ΠΡΟΣΟΧΗ - Μη χρησιμοποιείτε ποτέ καύσιμο με ποσοστό αιθανόλης άνω του 10%. Μπορεί να χρησιμοποιηθεί βενζόλη (μείγμα βενζίνης και αιθανόλης) με ποσοστό αιθανόλης έως 10% ή καύσιμο E10.

⚠ ΣΗΜΕΙΩΣΗ - Προετοιμάστε μόνο την απαιτούμενη ποσότητα μείγματος για χρήση. Μην αφήνετε το μείγμα στο ρεζερβουάρ ή σε δοχείο για μεγάλο χρονικό διάστημα. Συνιστάται η χρήση του σταθεροποιητή καυσίμου **Emak ADDITIX 2000 κωδ.001000972 για διατήρηση του μείγματος για διάστημα 12 μήνες.**

Αλκυλική βενζίνη

⚠ ΠΡΟΣΟΧΗ - Η αλκυλική βενζίνη δεν έχει την ίδια πυκνότητα με την κανονική βενζίνη. Για το λόγο αυτό, οι κινητήρες στους οποίους χρησιμοποιείται κανονική βενζίνη μπορεί να χρειάζονται διαφορετική ρύθμιση της βίδας Η. Για τη διαδικασία αυτή, απευθυνθείτε σε ένα εξουσιοδοτημένο κέντρο τεχνικής υποστήριξης.

Ανεφοδιασμός

Ανακινήστε το δοχείο μείγματος πριν από τον ανεφοδιασμό.

Χρήση της παρεχόμενης φιάλης (εικ. 10)

Για να διευκολυνθεί η διαδικασία, κάθε μηχανήμα διαθέτει φιάλη για την προετοιμασία του μείγματος καυσίμου σε αναλογία 50:1 (2%).

Με την εικ. 10 ως οδηγό, εκτελέστε τη διαδικασία που αναφέρεται παρακάτω για την προετοιμασία ενός λίτρου μείγματος καυσίμου:

1. Προσθέστε τη βενζίνη στη φιάλη έως το σημείο 1.
2. Για να προετοιμάσετε το μείγμα καυσίμου σε αναλογία 50:1 (2%), προσθέστε λάδι έως το σημείο 2.
3. Βιδώστε την τάπα της φιάλης.
4. Ανακινήστε για τουλάχιστον 30 δευτερόλεπτα. Το μείγμα καυσίμου είναι έτοιμο για να προχωρήσετε στον ανεφοδιασμό.

Στην περίπτωση που χρησιμοποιήσετε δοχείο για την προετοιμασία του μείγματος καυσίμου, φροντίστε να χρησιμοποιήσετε καθαρό δοχείο και να ανακινήσετε το μείγμα καυσίμου για τουλάχιστον ένα λεπτό, ώστε το λάδι να αναμειχθεί με τη βενζίνη. Οι παρακάτω πίνακες περιλαμβάνουν τις αναλογίες.

⚠ ΠΡΟΣΟΧΗ: Τηρείτε τις οδηγίες ασφαλείας για το χειρισμό του καυσίμου. Σβήνετε πάντα τον κινητήρα πριν από τον ανεφοδιασμό. Μην προσθέτετε ποτέ καύσιμο στο μηχανήμα όταν ο κινητήρας λειτουργεί ή είναι ζεστός. Πριν βάλετε μπροστά τον κινητήρα, απομακρυνθείτε τουλάχιστον 3 m από το σημείο όπου πραγματοποιήθηκε ο ανεφοδιασμός. ΜΗΝ ΚΑΠΝΙΖΕΤΕ!

1. Καθαρίστε την επιφάνεια γύρω από την τάπα καυσίμου, για να αποφευχθεί τυχόν ρύπανση.
2. Χαλαρώστε αργά την τάπα καυσίμου.

3. Προσθέστε προσεκτικά το μείγμα καυσίμου στο ρεζερβουάρ. Μη χύνετε το καύσιμο.
4. Πριν τοποθετήσετε ξανά την τάπα καυσίμου, καθαρίστε και ελέγξτε το λάστιχο.
5. Τοποθετήστε αμέσως την τάπα καυσίμου σφίγγοντάς την με το χέρι. Καθαρίστε τυχόν καύσιμο που έχει χυθεί.

⚠ ΠΡΟΣΟΧΗ: Ελέγξτε εάν έχει χυθεί καύσιμο και καθαρίστε τυχόν διαρροές πριν από τη χρήση. Εάν απαιτείται, επικοινωνήστε με το τμήμα τεχνικής υποστήριξης του προμηθευτή σας.

ΔΙΑΔΙΚΑΣΙΑ ΕΚΚΙΝΗΣΗΣ

Χειριστήρια λαβή (εικ. 13A)

- Για να επιταχύνετε, πρέπει να πατήσετε τον λεβιέ (1) μαζί με τον λεβιέ ασφαλείας (3).
- Για να βάλετε μπροστά τον κινητήρα, ο διακόπτης (2) πρέπει να τοποθετηθεί στη θέση «1».
- Εάν θέλετε να εκτελέσετε εργασίες με τον κινητήρα σε σταθερό αριθμό στροφών, πατήστε τον λεβιέ ασφαλείας (3) και μετακινήστε τον λεβιέ (4) προς την εγκοπή «+» μέχρι τον επιθυμητό αριθμό στροφών. Για να απενεργοποιήσετε τον σταθερό λεβιέ, επανατοποθετήστε τον στην εγκοπή «-».
- Για να οβηέσετε τον κινητήρα, τοποθετήστε τον διακόπτη (2) στη θέση «0».

Ακολουθώντας την εικ. 13B:

Το κουμπί (5) ασφαλίζει και απασφαλίζει το αυτόματο άνοιγμα της στρόφιγγας που υπάρχει στη λαβή.

- Όταν το κουμπί είναι τοποθετημένο προς τα κάτω, το άνοιγμα της στρόφιγγας γίνεται αυτόματα κατά την επιτάχυνση. Όταν το γκάζι βρίσκεται στο ρελαντί, η στρόφιγγα παραμένει κλειστή.
- Όταν το κουμπί είναι τοποθετημένο προς τα πάνω, η στρόφιγγα παραμένει πάντα ανοικτή, ανεξάρτητα από τη θέση του γκαζιού. Για να μετακινήσετε το κουμπί (5) προς τα πάνω, πρέπει να πατήσετε ταυτόχρονα τον λεβιέ γκαζιού (1, εικ. 13A).

Εκκίνηση

Πριν από την εκκίνηση:

- Τοποθετήστε το μηχανήμα σε επίπεδο έδαφος.
- Βεβαιωθείτε ότι ο διακόπτης (2, εικ. 13A) δεν βρίσκεται στη θέση «0» (απενεργοποίηση).
- Βεβαιωθείτε ότι δεν υπάρχει κανείς κοντά στο μηχανήμα ή/και μπροστά από τον σωλήνα εξόδου αέρα.

Εκκίνηση με τον κινητήρα κρύο (ή σβηστό για περισσότερο από 30 λεπτά)

- Πατήστε σε βάθος και αργά για 10 φορές το

κουμπί εκκίνησης (Α, εικ. 12).

- Κατεβάστε τον λεβιέ μίζας (Β, εικ. 12) μέχρι να αισθανθείτε ένα κλικ.
- Βεβαιωθείτε ότι ο διακόπτης (2, εικ. 13Α) δεν βρίσκεται στη θέση «1» (ενεργοποίηση).
- Τοποθετήστε το αριστερό χέρι στο κάλυμμα του κινητήρα και το αριστερό πόδι στο πλαίσιο για να αποφευχθεί η κίνηση του μηχανήματος.
- Με το δεξί χέρι, τραβήξτε αργά τη λαβή (4, εικ. 1) μέχρι να αισθανθείτε ελαφριά αντίσταση. Χωρίς να αφήσετε το κορδόνι, τραβήξτε το με μικρή και αποφασιστική κίνηση, καθώς εάν τραβήξετε χωρίς δύναμη ο κινητήρας μπορεί να μπουκώσει.
- Μόλις ο κινητήρας πάρει μπροστά, σηκώστε τον λεβιέ μίζας (Β, εικ. 12) σε οριζόντια θέση μέχρι να αισθανθείτε ένα κλικ (εικ. 11).
- Τραβήξτε μία ακόμη φορά για να βάλετε μπροστά τον κινητήρα. Αφήστε τον κινητήρα στο ρελαντί και περιμένετε τουλάχιστον ένα λεπτό πριν επιταχύνετε στο μέγιστο.

Εκκίνηση με ζεστό κινητήρα

- Πατήστε σε βάθος αλλά αργά για 10 φορές το κουμπί εκκίνησης (Α, εικ. 12).
- Σηκώστε τον λεβιέ μίζας (Β, εικ. 12) μέχρι να αισθανθείτε ένα κλικ.
- Βεβαιωθείτε ότι ο διακόπτης (2, εικ. 13Α) δεν βρίσκεται στη θέση «1» (ενεργοποίηση).
- Τοποθετήστε το αριστερό χέρι στο κάλυμμα του κινητήρα και το αριστερό πόδι στο πλαίσιο για να αποφευχθεί η κίνηση του μηχανήματος.
- Με το δεξί χέρι, τραβήξτε αργά τη λαβή (4, εικ. 1) μέχρι να αισθανθείτε ελαφριά αντίσταση. Χωρίς να αφήσετε το κορδόνι, τραβήξτε το με μικρή και αποφασιστική κίνηση, καθώς εάν τραβήξετε χωρίς δύναμη ο κινητήρας μπορεί να μπουκώσει.
- Όταν ο κινητήρας πάρει μπροστά, αφήστε τον στο ρελαντί και περιμένετε τουλάχιστον ένα λεπτό πριν επιταχύνετε στο μέγιστο.

Διαδικασία για μπουκωμένο κινητήρα

- Αφαιρέστε το μπουζί (3, εικ. 1) με το παρεχόμενο κλειδί, καθαρίστε το και στεγνώστε το.
- Βεβαιωθείτε ότι ο λεβιέ μίζας Β βρίσκεται σε οριζόντια θέση, όπως φαίνεται στην εικ. 11.
- Τραβήξτε τη λαβή εκκίνησης (4, εικ. 1) τουλάχιστον 20 φορές.
- Τοποθετήστε το μπουζί. Επιταχύνετε στο μέγιστο με τον σταθερό λεβιέ γκαζιού (4, εικ. 13).
- Βάλτε μπροστά τον κινητήρα.

Στην περίπτωση που ο κινητήρας δεν ξεκινήσει, εκτελέστε την παρακάτω διαδικασία:

- Αφαιρέστε το μπουζί με το παρεχόμενο κλειδί, καθαρίστε το και στεγνώστε το.

- Γυρίστε τον κινητήρα ανάποδα, με την οπή για το μπουζί στραμμένη προς τα κάτω.
- Τραβήξτε τη λαβή εκκίνησης (4, εικ. 1) για τουλάχιστον 20 φορές και ελέγξτε εάν βγαίνει μείγμα καυσίμου από την οπή για το μπουζί.
- Σκουπίστε την επιφάνεια γύρω από την υποδοχή του μπουζί.
- Επαναποθετήστε το μπουζί και επαναλάβετε τη διαδικασία με τον λεβιέ γκαζιού (1, εικ. 13) στο μέγιστο και τον λεβιέ μίζας (B) σε οριζόντια θέση, όπως φαίνεται στην εικ. 11.

⚠ ΠΡΟΣΟΧΗ:

- Μην τυλίγετε ποτέ το κορδόνι εκκίνησης γύρω από το χέρι σας.
- Όταν τραβάτε το κορδόνι εκκίνησης, μη χρησιμοποιείτε ποτέ όλο το μήκος του. Μπορεί να κοπεί το κορδόνι.
- Μην αφήνετε το κορδόνι απότομα. Κρατήστε τη λαβή εκκίνησης (4, εικ. 1) και αφήστε το κορδόνι ώστε να τυλιχτεί ξανά αργά.

ΡΟΝΤΑΡΙΖΜΑ ΚΙΝΗΤΗΡΑ

Ο κινητήρας φτάνει στην μέγιστη απόδοση μετά από 5-8 ώρες λειτουργίας.

Κατά τη διάρκεια του χρόνου αυτού, μην αφήνετε τον κινητήρα να λειτουργεί χωρίς φορτίο με το μέγιστο αριθμό στροφών για να αποφύγετε υπερβολικές καταπονήσεις.

⚠ ΠΡΟΣΟΧΗ! - Κατά τη διάρκεια του ρονταρισματος μην αλλάζετε τη ρύθμιση του καρμπυρατέρ για να αυξήσετε την ισχύ. Μπορεί να προκληθούν βλάβες στον κινητήρα.

ΣΗΜΕΙΩΣΗ: Είναι φυσιολογικό ένας καινούριος κινητήρας να εκπέμπει καπνό κατά τη διάρκεια, καθώς και μετά την πρώτη χρήση.

6. ΣΤΑΜΑΤΗΜΑ ΤΟΥ ΚΙΝΗΤΗΡΑ

Φέρτε το λεβιέ επιτάχυνσης στο ρελαντί (1, Εικ.13) και περιμένετε ορισμένα δευτερόλεπτα για να επιτραπεί η ψύξη του κινητήρα. Σβήστε τον κινητήρα, πιέζοντας το διακόπτη (2, Εικ. 13).

7. ΧΡΗΣΗ ΤΟΥ ΜΗΧΑΝΗΜΑΤΟΣ

ΚΑΝΟΝΕΣ ΧΡΗΣΗΣ

Ο ψεκαστήρας της σειράς αυτής προορίζεται για γεωργική χρήση. Τα υλικά που χρησιμοποιούνται είναι ανθεκτικά στα συνήθη χημικά προϊόντα για γεωργικό ψεκασμό (ή ζιζανιοκτονία) που

χρησιμοποιούνται κατά την ημερομηνία κατασκευής.

Διαφορετικές χρήσεις απαγορεύονται και ο κατασκευαστής δεν φέρει ευθύνη για βλάβες από διαβρωτικά, πυκνά ή προσκολλούμενα χημικά προϊόντα.

ΑΠΑΓΟΡΕΥΕΤΑΙ ΑΥΣΤΗΡΑ Η ΧΡΗΣΗ ΑΠΟ ΑΤΟΜΑ ΚΑΤΩ ΤΩΝ 18 ΕΤΩΝ.

Το παρόν εγχειρίδιο αναφέρεται σε ψεκαστήρες ώμου με αξονικούς ανεμιστήρες για διανομή προϊόντων φυτοπροστασίας σε δενδρόκηπους και αμπελώνες, καθώς και για καλλιεργείες δένδρων διαφόρων ειδών και τύπων σε σειρές.

Προγραμματίστε προσεκτικά την εργασία σας. Μην ξεκινήσετε εάν δεν έχετε ήδη καθορίσει με σαφήνεια τη ζώνη εργασίας.

⚠ ΠΡΟΣΟΧΗ - Ελέγξτε συνεχώς το χώρο εργασίας: μην κατευθύνετε τη δέσμη προς άτομα ή ζώα. Σβήνετε αμέσως τον κινητήρα όταν πλησιάζει κάποιο άτομο στο χώρο εργασίας.

ΠΡΟΦΥΛΑΞΕΙΣ ΓΙΑ ΤΟ ΧΩΡΟ ΕΡΓΑΣΙΑΣ

- Μην εκτελείτε εργασίες κοντά σε ηλεκτρικά καλώδια ή κτήρια.
- Πρέπει να εργάζεστε μόνο όταν οι συνθήκες ορατότητας και φωτισμού είναι ικανοποιητικές.
- Μην περπατάτε προς τα πίσω.
- Σβήνετε τον κινητήρα πριν τοποθετήσετε τον ψεκαστήρα στο έδαφος.
- Απαιτείται ιδιαίτερη προσοχή όταν χρησιμοποιούνται μέσα προστασίας, καθώς ενδέχεται να περιορίσουν την ικανότητα αντίληψης ήχων που υποδεικνύουν κίνδυνο (εντολές, σήματα, προειδοποιήσεις, κλπ.)
- Πρέπει να είστε εξαιρετικά προσεκτικοί όταν εκτελείτε εργασίες σε επικλινή ή ανώμαλα εδάφη.

ΑΠΑΓΟΡΕΥΜΕΝΕΣ ΧΡΗΣΕΙΣ

Απαγορεύονται αυστηρά χρήσεις με τα ακόλουθα προϊόντα:

- Βερνίκια παντός είδους και τύπου
- Διαλύτες ή αραιωτικά για βερνίκια παντός είδους και τύπου
- Καύσιμα ή λιπαντικά παντός είδους και τύπου
- Υγραέριο ή αέρια παντός είδους και τύπου
- Εύφλεκτα υγρά παντός είδους και τύπου
- Πόσιμα υγρά για ζώα ή ανθρώπους
- Υγρά που περιέχουν κόκκους ή στερεά μεγάλων διαστάσεων
- Μίγματα διαφόρων ασύμβατων μεταξύ τους χημικών προϊόντων
- Υγρά λιπάσματα αποβλήτων ή σε διάλυμα με κόκκους ή/και ιδιαίτερα πυκνά

- Υγρά με θερμοκρασίες άνω των 40°C
- Όλα τα προϊόντα που δεν προβλέπονται για τον προορισμό χρήσης του μηχανήματος.
- **Μη χρησιμοποιείτε το μηχάνημα για την κατάβρεση πυρκαγιάς. Ο ψεκαστήρας δεν προορίζεται για χρήση ως εξοπλισμός πυρόσβεσης.**

ΣΩΣΤΗ ΛΕΙΤΟΥΡΓΙΑ

- Ακολουθείτε τους τοπικούς κανονισμούς σχετικά με τη χρήση ψεκαστήρων. Μη χρησιμοποιείτε το μηχάνημα χωρίς το πρωί ή πολύ αργά κατά τη διάρκεια της ημέρας.
- Ελέγχετε την κατεύθυνση και την ένταση του ανέμου. Μην κατευθύνετε τη δέσμη προς άτομα, ζώα, αυτοκίνητα ή σπίτια.
- Μην κατευθύνετε τα απορρίμματα προς ανοιχτά παράθυρα ή πόρτες.
- Πρέπει να είστε πάντα προσεκτικοί όταν υπάρχουν διερχόμενα άτομα.
- Μην αφήνετε τον ψεκαστήρα να λειτουργεί χωρίς επιτήρηση.
- Χρησιμοποιείτε τη χαμηλότερη δυνατή ταχύτητα κινητήρα για την εκτέλεση της εργασίας σας.

ΜΕΙΩΣΗ ΣΚΟΝΗΣ

- Μη χρησιμοποιείτε τον ψεκαστήρα για τη μετακίνηση υλικών με υπερβολική σκόνη.
- Μην κατευθύνετε ποτέ τη δέσμη αέρα προς τα παρακάτω υλικά:
 - Μεγάλη ποσότητα χαλικιών ή σκόνης χαλικιών
 - Ακάθαρτα υλικά εργοταξίου
 - Γυψοκονίαμα
 - Τοιμεντοκονίαμα και σκυρόδεμα
 - Ξερό, επιφανειακό χρώμα κήπου
 - Υλικά καύσης
 - Σκόνη πυριτίου
 - Υλικά με αμίαντο

ΧΡΗΣΗ ΧΗΜΙΚΩΝ ΠΡΟΪΟΝΤΩΝ

Όλα τα αντιπαρασιτικά ή ζιζανιοκτόνα προϊόντα μπορούν να είναι επιβλαβή τόσο για τον άνθρωπο όσο και για το περιβάλλον εάν χρησιμοποιούνται με λανθασμένο ή αλόγιστο τρόπο. Συνιστάται κατά συνέπεια η χρήση μόνο από κατάλληλα εκπαιδευμένα άτομα (με ειδική άδεια) και σε κάθε περίπτωση μόνο μετά από προσεκτική ανάγνωση των οδηγιών χρήσης που αναγράφονται στη συσκευασία.

⚠ ΠΡΟΣΟΧΗ!! Ορισμένα φυτοφάρμακα, ειδικά σε υψηλές συγκεντρώσεις, μπορεί να προκαλέσουν διάβρωση των εξαρτημάτων του μηχανήματος. Σε περίπτωση αμφιβολιών

ή για πληροφορίες σχετικά με τα χαρακτηριστικά των προϊόντων που χρησιμοποιούνται, απευθυνθείτε στο τμήμα υποστήριξης για φυτοφάρμακα.

ΚΑΝΟΝΕΣ ΠΟΥ ΠΡΕΠΕΙ ΝΑ ΤΗΡΟΥΝΤΑΙ ΓΙΑ ΤΗ ΧΡΗΣΗ ΧΗΜΙΚΩΝ ΠΡΟΪΟΝΤΩΝ

Ορισμένα μέτρα για την πρόληψη βλαβών και ατυχημάτων:

- Προσεκτική αποθήκευση σε κατάλληλα προστατευμένους χώρους με απαγορευμένη πρόσβαση σε τρίτους και σε παιδιά.
- Χειρίζεστε τα προϊόντα προσεκτικά φορώντας γάντια ανθεκτικά στα οξέα, γυαλιά - μάσκες ή κράνη, φόρμες από υδροαπωθητικό ύφασμα ή TIVEK, μπότες από λάστιχο και συναφή υλικά.
- Σε περίπτωση επαφής με τα μάτια ή κατάποσης χημικών προϊόντων ή μίγμάτων του προϊόντος, ζητήστε συμβουλή ιατρού επιδεικνύοντας την ετικέτα του προϊόντος.
- Πλύνετε προσεκτικά πριν τη χρήση όλα τα ρούχα που έρχονται σε επαφή με το καθαρό ή αραιωμένο χημικό προϊόν.
- Μην καπνίζετε, μην πίνετε και μην καταναλώνετε τρόφιμα κατά την προετοιμασία ή τη διανομή του μίγματος και κοντά ή εντός των ψεκασμένων εκτάσεων.
- Ψεκάζετε τηρώντας τις αποστάσεις ασφαλείας από κατοικημένες περιοχές, ρεύματα νερού, δρόμους, αθλητικές εγκαταστάσεις, δημόσια πάρκα ή μονοπάτια δημόσιας χρήσης.
- Πλέντ προσεκτικά τα δοχεία των φυτοφαρμάκων ξπλένοντας πολλές φορές μ καθαρό νρό και στη συνέχεια φυλάξτ τα στανά σ ιδικούς πλαστικούσ σάκουσ. Τα υγρά του πλυσίματοσ μπουρούν να χρησιμοποιηθούν για ψεκασμό.
- Τα κνά δοχία πρέπι να παραδίδονται σ ιδικά κέντρα συγκέντρωσης σύμφωνα μ την θνική νομοθσία και τουσ τοπικούσ κανονισμούσ. Τα δοχία δν πρέπι να γκαταλίποντα ποτέ στο πριβάλλον και δν πρέπι να χρησιμοποιούνται για κανέναν άλλο σκοπό.
- Μετά τον ψεκασμό, πλύνετε προσεκτικά τον ψεκαστήρα διαλύοντας τα υπολείμματα με ποσότητα νερού τουλάχιστον 10 φορές μεγαλύτερο από το υπόλειμμα και ψεκάζοντας το μίγμα στο χωράφι.
- Με τη χρήση διαβρωτικών χημικών προϊόντων εντείνεται τους ελέγχους των μεμβρανών. Μετά από κάθε χρήση υδροξειδίου του χαλκού πρέπει να πλύνετε την εγκατάσταση.

- Είναι αναγκαίο να υπάρχει καθαρό γρό κοντά στο σημίο στο οποίο κτλούνται οι ργασίς.

ΜΕΤΡΑ ΠΡΟΛΗΨΗΣ ΠΥΡΚΑΓΙΩΝ

Μην πλησιάζετε φλόγες ή πηγές θερμότητας στα ψεκαετρηα.

ΚΛΙΜΑΤΙΚΕΣ ΣΥΝΘΗΚΕΣ

Συνιστάται να ψεκάζετε τις πρώτες πρωινές ώρες και αργά το απόγευμα, αποφεύγοντας τις πιο ζεστές ώρες της ημέρας.

Μην ψεκάζετε ποτέ εάν υπάρχει κίνδυνος βροχής ή εάν βρέχει.

Μην ψεκάζετε με ισχυρό άνεμο η ταχύτητα του οποίου υπερβαίνει τα 3/5 μέτρα ανά δευτερόλεπτο.

ΡΥΘΜΙΣΤΗΣ ΠΑΡΟΧΗΣ ΥΓΡΩΝ

Στον αυλό (12, εικ. 1) υπάρχει η στρόφιγγα υγρών (Α, εικ. 4) που επιτρέπει το άνοιγμα και το κλείσιμο της παροχής υγρών προς την έξοδο. Η ροή υγρών ρυθμίζεται από τον ρυθμιστή παροχής (Β, εικ. 4).

Περιστρέψτε τον διαχύτη (Β, εικ. 4) δεξιόστροφα και αριστερόστροφα για να επιλέξετε μία από τις 9 επιθυμητές θέσεις.

Ανατρέξτε στον παρακάτω πίνακα που περιλαμβάνει τα στοιχεία παροχής υγρών στις εννιά θέσεις του ρυθμιστή. Λάβετε υπόψη τα εξής:

- Τα στοιχεία παροχής ισχύουν όταν ο κινητήρας λειτουργεί με τις μέγιστες στροφές, ο αυλός βρίσκεται σε οριζόντια θέση και χρησιμοποιείται καθαρό νερό. Τα στοιχεία παροχής μπορεί να διαφέρουν με υγρά διαφορετικής πυκνότητας.
- Τα στοιχεία παροχής είναι ενδεικτικά. Στην περίπτωση προϊόντων για τα οποία απαιτείται ακριβής δοσομέτρηση, συνιστάται η χρήση του εξαρτήματος μπεκ ULV.

Πίνακας παροχής υγρών			
Θέση ρυθμιστή παροχής	Λίτρα / λεπτό	Θέση ρυθμιστή παροχής	Λίτρα / λεπτό
1	0,1	6	3,0
2	0,7	7	3,2
3	1,4	8	3,4
4	2,1	+	3,5
5	2,7		

Ο νεφελοψεκαστήρας MB90 / AT900 κατασκευάζεται με τέτοιο τρόπο ώστε να είναι δυνατή η εκτέλεση εργασιών με την ίδια

αποτελεσματικότητα ακόμη και με τον αυλό στραμμένο κατακόρυφα. Για πιο εύκολη εκτέλεση αυτών των εργασιών, το μηχάνημα διαθέτει περιστρεφόμενη γωνία (9, εικ. 1).

ΠΛΗΡΩΣΗ ΔΟΧΕΙΟΥ ΥΓΡΩΝ

Για να γεμίσετε το δοχείο υγρών:

- Τοποθετήστε το μηχάνημα σε επίπεδη επιφάνεια.
- Βεβαιωθείτε ότι η στρόφιγγα υγρών (Α, εικ. 4) που υπάρχει στον αυλό είναι κλειστή.
- Ξεβιδώστε την τάπα του δοχείου υγρών περιστρέφοντάς την αριστερόστροφα.
- Ελέγξτε τη σωστή θέση της μπλε σήτας για φίλτράρισμα με βρόχο 50/60 micron.
- Προσθέστε το υγρό στο δοχείο μέσω της σήτας.
- Εάν ο χειριστής είναι άντρας, μην υπερβαίνετε την ένδειξη 16 λίτρων που υπάρχει στο δοχείο. Εάν το μηχάνημα χρησιμοποιείται από γυναίκα, μην υπερβαίνετε την ένδειξη 11 λίτρων.
- Μπορείτε να γεμίσετε το δοχείο υγρών μέχρι τη μέγιστη χωρητικότητα 17 λίτρων, αλλά για να επιστρέψετε στο μέγιστο επιτρεπόμενο βάρος με υγρό (για άντρες), δεν πρέπει να υπάρχει στο ρεζερβουάρ μείγματος καυσίμου πάνω από ένα λίτρο καυσίμου (περίπου μισό ρεζερβουάρ).
- Κλείστε την τάπα του δοχείου περιστρέφοντάς την δεξιόστροφα.

ΠΡΟΣΟΧΗ - Τηρείτε την επιτρεπόμενη τιμή βάρους με υγρό. Στο δοχείο υγρών αναγράφονται οι στάθμες του δοχείου, ώστε να αποφευχθεί η υπέρβαση του συνιστώμενου βάρους, το οποίο είναι 30 kg για άντρες και 20 kg για γυναίκες. Η παροχή αυτή είναι το άθροισμα του βάρους του μηχανήματος, του μείγματος καυσίμου με το ρεζερβουάρ γεμάτο και του χημικού προϊόντος.

ΠΡΟΣΟΧΗ - Σφίγγετε καλά και μέχρι τέρμα την τάπα στο δοχείο υγρών για να διατηρηθεί η πίεση που παρέχεται στο δοχείο από το πλαστικό σωληνάκι στο καπάκι. Η πίεση επιτρέπει την έξοδο του υγρού όταν ο αυλός βρίσκεται σε κατακόρυφη θέση.

ΤΟΠΟΘΕΤΗΣΗ ΝΕΦΕΛΟΨΕΚΑΣΤΗΡΑ ΣΤΗΝ ΠΛΑΤΗ

Τοποθετήστε τον νεφελοψεκαστήρα στην πλάτη με την παρακάτω διαδικασία:

- Ανασώστε τον νεφελοψεκαστήρα με το αριστερό χέρι από τα λουριά (ποτέ από το δοχείο υγρών, το προστατευτικό κινητήρα ή το πλαίσιο) τοποθετώντας το δεξί λουρί στον δεξιό ώμο.
- Περάστε το αριστερό μπράτσο στο αριστερό λουρί μέχρι να το τοποθετήσετε στον ώμο.
- Για να ισορροπήσετε το μηχάνημα, ανατρέξτε στο κεφάλαιο «Ρύθμιση λουριών».

ΕΠΕΞΕΡΓΑΣΙΑ

Διαβάστε προσεκτικά το κεφάλαιο «Κανονισμοί

ασφαλείας» όπου θα βρείτε όλες τις απαιτούμενες προφυλάξεις για τη χρήση του νεφελοψεκαστήρα.

- Ο αυλός πρέπει να κατευθύνεται προς την περιοχή που θα υποβληθεί σε επεξεργασία και ποτέ κόντρα στον άνεμο.
- Ρυθμίστε το γκάτζι ανάλογα με τις ανάγκες σας. Μπορεί να μη χρειαστεί να ρυθμιστεί στο μέγιστο.

Το εύρος του ψεκασμού μπορεί να αυξηθεί μέσω του ακροφυσίου:

- Χρήση με ακροφύσιο – Μεγάλη δέσμη
- Χρήση με διαχύτη – Πιο μικρή δέσμη και μεγαλύτερου μήκους.

Αλλαγή κατεύθυνσης αυλού για βελτιστοποίηση της επεξεργασίας:

- Ελλιπτική περιστροφή από δεξιά προς τα αριστερά = ανοικτό πεδίο.
- Περιστροφή σε σχήμα «U» = φυτά, καλλιέργειες σε κρεβατινές και τοίχους για ράντισμα.

Για να επιτευχθεί σωστή μικροκονιοποίηση του προϊόντος:

1. Ρυθμίστε τη ροή υγρών μέσω του ρυθμιστή (β, εικ. 4) από 1 (χαμηλότερη ρύθμιση) έως + (υψηλότερη ρύθμιση). Όσο μεγαλύτερη είναι η ποσότητα νερού, τόσο μεγαλύτερη θα είναι η σταγόνα.
2. Ρυθμίστε τον αριθμό στροφών του κινητήρα. Όσο μεγαλύτερη είναι η ποσότητα αέρα, τόσο μικρότερη θα είναι η σταγόνα.

ΧΡΗΣΗ ΩΣ ΦΥΣΗΤΗΡΑΣ

Ο νεφελοψεκαστήρας σας μπορεί να χρησιμοποιηθεί ως φυσητήρας για τον καθαρισμό.

- Επιταχύνετε πάντα σταδιακά για να μπορέσει ο κινητήρας να αναπτύξει τις απαιτούμενες στροφές πριν ξεκινήσει να λειτουργεί.
- Ρυθμίστε κατά το φύσημα τον αριθμό στροφών ανάλογα με την εργασία που εκτελείτε: δεν απαιτείται πάντα λειτουργία στη μέγιστη ισχύ.
- Χρησιμοποιείτε τη μεγάλη έξοδο στις περισσότερες περιπτώσεις. Χρησιμοποιείτε τη στενή έξοδο εάν χρειάζεστε μεγαλύτερη ισχύ αέρα, για παράδειγμα, όταν φυσάτε σε βρεγμένο έδαφος.

⚠ ΠΡΟΣΟΧΗ - Απαιτείται ιδιαίτερη προσοχή σε τυχόν αντικείμενα που μπορεί να υπάρχουν στην περιοχή που καθαρίζετε (γυαλιά, πέτρες κλπ.). Τα αντικείμενα αυτά μπορεί να «εκτοξευθούν» από τη δέσμη αέρα.

8. ΣΥΝΤΗΡΗΣΗ

ΣΥΜΜΟΡΦΩΣΗ ΕΚΠΟΜΠΩΝ ΑΕΡΙΟΥ

Ο κινητήρας αυτός, συμπεριλαμβανομένου του συστήματος ελέγχου εκπομπών, πρέπει να

ελέγχεται να χρησιμοποιείται και να υποβάλλεται σε συντήρηση σύμφωνα με τις οδηγίες που παρέχονται στο εγχειρίδιο χρήστη, ώστε οι επιδόσεις σε ό,τι αφορά τις εκπομπές να διατηρούνται εντός των νόμιμων απαιτήσεων που ισχύουν για μη οδικά κινητά μηχανήματα.

Πρέπει να αποφεύγεται οποιαδήποτε σκόπιμη παρέμβαση ή ακατάλληλη χρήση του συστήματος ελέγχου εκπομπών του κινητήρα.

Η εσφαλμένη λειτουργία, χρήση ή συντήρηση του κινητήρα ή του μηχανήματος μπορούν να προκαλέσουν πιθανή δυσλειτουργία του συστήματος ελέγχου εκπομπών με αποτέλεσμα να μην τηρούνται οι νόμιμες ισχύουσες απαιτήσεις. Σε αυτήν την περίπτωση, πρέπει να λαμβάνονται άμεσα μέτρα για την αποκατάσταση των δυσλειτουργιών του συστήματος και τη συμμόρφωση με τις ισχύουσες απαιτήσεις.

Ορισμένα ενδεικτικά παραδείγματα εσφαλμένης λειτουργίας, χρήσης ή συντήρησης είναι τα εξής:

- Παραβίαση ή θραύση των διατάξεων διανομής του καυσίμου.
- Χρήση καυσίμου ή / και λαδιού κινητήρα που δεν ανταποκρίνονται στα χαρακτηριστικά που αναφέρονται στο κεφάλαιο ΕΚΚΙΝΗΣΗ / ΚΑΥΣΙΜΟ.
- Χρήση μη γνήσιων ανταλλακτικών, για παράδειγμα, μπουζί κλπ.
- Μη εκτέλεση συντήρησης ή ακατάλληλη συντήρηση του συστήματος εξαγωγής, συμπεριλαμβανομένων εσφαλμένων διαστημάτων συντήρησης για την εξάτμιση, το μπουζί, το φίλτρο αέρα κλπ.

⚠ ΠΡΟΣΟΧΗ - Η παρέμβαση σε αυτόν τον κινητήρα ακυρώνει την πιστοποίηση της ΕΕ για τις εκπομπές.

Τα επίπεδα CO₂ αυτού του κινητήρα αναφέρονται στην ιστοσελίδα της Emak (www.myemak.com), στην ενότητα "The Outdoor Power Equipment World".

⚠ ΠΡΟΣΟΧΗ - Κατά τη διάρκεια της συντήρησης φοράτε πάντα προστατευτικά γάντια. Μην πραγματοποιείτε τη συντήρηση με τον κινητήρα ακόμη ζεστό. Η συντήρηση πρέπει να γίνεται με τον κινητήρα σβηστό.

- Η λανθασμένη συντήρηση και η αφαίρεση των διατάξεων ασφαλείας μπορεί να προκαλέσει σοβαρά ατυχήματα.
- Μην χρησιμοποιείτε καύσιμο (ανάμικτη βενζίνη) για τον καθαρισμό.
- Μην επεξεργάζεστε ή επισκευάζετε το θαμνοκοπτικό πέρα από την κανονική συντήρηση. Απευθυνθείτε σε εξουσιοδοτημένα συνεργεία.

ΠΙΝΑΚΑΣ ΣΥΝΤΗΡΗΣΗΣ

Λάβετε υπόψη ότι τα παρακάτω διαστήματα συντήρησης ισχύουν μόνο για κανονικές συνθήκες λειτουργίας. Εάν οι συνθήκες χρήσης του μηχανήματος είναι πιο απαιτητικές, τα διαστήματα συντήρησης πρέπει να είναι πιο σύντομα.		Πριν από κάθε χρήση	Μετά από κάθε διακοπή για ανεφοδιασμό	Μετά το τέλος της καθημερινής εργασίας	Κάθε εβδομάδα	Κάθε μήνα	Σε περίπτωση βλάβης ή ελαττώματος	Όπως απαιτείται
Ολόκληρο το μηχανήμα	Έλεγχος για: διαρροές, ρωγμές και φθορά	X	X					
	Καθαρισμός			X				
Έλεγχος: διακοπή, λεβιέ εκκίνησης, λεβιέ γκαζιού και λεβιέ κλειδώματος γκαζιού	Έλεγχος λειτουργίας	X	X					
Ρεζερβουάρ καυσίμου	Έλεγχος για: διαρροές, σχισμές και φθορά	X	X					
Φίλτρο καυσίμου	Έλεγχος και καθαρισμός					X		
	Αντικατάσταση στοιχείου φίλτρου						X	Κάθε 6 μήνες
Όλες οι βίδες και τα παξιμάδια στα οποία έχετε πρόσβαση (εκτός από τις βίδες του καρμπιρατέρ)	Έλεγχος	X						
	Σύσφιξη				X			
Φίλτρο αέρα	Καθαρισμός	X						
	Αντικατάσταση						X	Κάθε 6 μήνες
Κορδόνι εκκίνησης - Σύστημα ζωνών	Έλεγχος για: βλάβες και φθορά				X			
	Αντικατάσταση						X	
Καρμπιρατέρ	Έλεγχος ρελαντί	X	X					
Μπουζί	Έλεγχος απόστασης ηλεκτροδίων					X		
	Αντικατάσταση						X	Κάθε 6 μήνες
Αντικραδασμικό σύστημα	Έλεγχος για: βλάβες και φθορά				X			
	Αντικατάσταση από εξουσιοδοτημένο συνεργείο						X	
Λάστιχα	Έλεγχος και αντικατάσταση, εάν απαιτείται					X		
Ρεζερβουάρ υγρών	Έλεγχος					X		
	Καθαρισμός	X						

ΦΙΛΤΡΟ ΑΕΡΑ

Σε όλους τους κινητήρες είναι πολύ σημαντική η απόδοση του φίλτρου αναρρόφησης αέρα, το οποίο πρέπει να ελέγχεται και να καθαρίζεται συχνά. Για να καθαρίσετε το φίλτρο αέρα, ακολουθήστε ως οδηγό την εικ. 17A και εκτελέστε την παρακάτω διαδικασία:

- Για να αποκτήσετε πρόσβαση στο φίλτρο (2, εικ. 1), πατήστε το κουμπί στερέωσης (εικ. 17A) στο καπάκι του φίλτρου και ανοίξτε το περιστρέφοντας το καπάκι στην κατεύθυνση που υποδεικνύεται από το βέλος.
- Αφαιρέστε το αφρώδες φίλτρο.
- Καθαρίστε το φίλτρο με το μείγμα.
- Στεγνώστε το φίλτρο με πεπιεσμένο αέρα (ή στύβοντάς το).
- Επαναποθετήστε το φίλτρο και κλείστε το καπάκι φροντίζοντας να ασφαλίσει το κουμπί στερέωσης.

⚠ ΠΡΟΣΟΧΗ – Η χρήση του ψεκαστήρας χωρίς φίλτρο αέρα ή με πολύ βρόμικο φίλτρο επηρεάζει αρνητικά τη λειτουργία του κινητήρα και ακυρώνει την εγγύηση. Αντικαταστήστε το φίλτρο όταν δεν μπορείτε να το καθαρίσετε πλέον καλά.

ΦΙΛΤΡΟ ΤΟΥ ΚΑΡΜΠΥΡΑΤΕΡ (Εικ.18B)

Συνιστάται να αντικαθιστάτε το φίλτρο μείγματος καυσίμου στο εσωτερικό του ρεζερβουάρ τουλάχιστον μία φορά ετησίως. Αυτή η διαδικασία πρέπει να πραγματοποιείται σε Εξουσιοδοτημένο Κέντρο Τεχνικής Υποστήριξης:

- Αδειάστε το ρεζερβουάρ μείγματος καυσίμου.
- Αφαιρέστε το φίλτρο και αποσυνδέστε το από τον σωλήνα μείγματος καυσίμου.
- Τοποθετήστε καινούριο φίλτρο στον σωλήνα μείγματος καυσίμου.
- Επαναποθετήστε το φίλτρο στο ρεζερβουάρ.

⚠ ΠΡΟΣΟΧΗ – Η μη αντικατάσταση του βρόμικου φίλτρου μείγματος καυσίμου επηρεάζει αρνητικά τη λειτουργία του κινητήρα.

ΚΙΝΗΤΗΡΑΣ

Καθαρίζετε περιοδικά τα πτερύγια του κυλίνδρου με ένα πινέλο ή με πεπιεσμένο αέρα. Η συγκέντρωση ακαθαρσίας στον κύλινδρο μπορεί να προκαλέσει υπερθέρμανση, βλαβερή για τη λειτουργία του κινητήρα.

ΜΠΟΥΖΙ

Συνιστάται ο περιοδικός καθαρισμός του μπουζι και ο έλεγχος της απόστασης των ηλεκτροδίων (Εικ.16). Χρησιμοποιείτε μπουζι Champion RCJ6Y ή άλλης μάρκας με παρόμοιο θερμικό βαθμό.

ΠΡΟΣΤΑΣΙΑ ΑΝΕΜΙΣΤΗΡΑ

Μετά από παρατεταμένη χρήση του ψεκαστήρας, στο προστατευτικό του ανεμιστήρα (πίσω από το μαξιλάρι) μπορεί να συσσωρευτεί πολλή σκόνη. Αυτό εμποδίζει τη διέλευση του αέρα (λιγότερος όγκος) και μπορεί να προκληθεί βλάβη του

ανεμιστήρα ή/και υπερθέρμανση του κινητήρα. Επομένως, πρέπει να καθαρίζετε τον ανεμιστήρα. Επίσης, καθαρίζετε τα ανοίγματα που υπάρχουν στο κάλυμμα του ανεμιστήρα, τα οποία είναι σημαντικά για την ψύξη του κινητήρα.

ΚΑΡΜΠΥΡΑΤΕΡ

Η ρύθμιση του καρμπυρατέρ στο εργοστάσιο είναι τυπική, σύμφωνα με τους κανονισμούς που ισχύουν για τις εκπομπές.

⚠ ΠΡΟΣΟΧΗ:

- **Μην τροποποιείτε τη ρύθμιση του καρμπυρατέρ ξεβιδώνοντας ή βιδώνοντας τις βίδες του. Η διαδικασία αυτή πρέπει να εκτελείται σε Εξουσιοδοτημένο Κέντρο Τεχνικής Υποστήριξης από εξειδικευμένο προσωπικό.**
- **Η εσφαλμένη ρύθμιση μπορεί να προκαλέσει σοβαρή βλάβη στον κινητήρα.**
- **Επίσης, μην παραβιάζετε και μην αφαιρείτε τις κόκκινες προστατευτικές τάπες των βιδών του καρμπυρατέρ.**

Στην περίπτωση προβλημάτων (ο κινητήρας δεν παραμείνει στο ρελαντί, ακανόνιστος αριθμός στροφών κινητήρα ή δεν επιτυγχάνεται η μέγιστη ισχύς κινητήρα), απευθυνθείτε σε Εξουσιοδοτημένο Κέντρο Τεχνικής Υποστήριξης.

⚠ ΠΡΟΣΟΧΗ: Κλιματικές και υψομετρικές μεταβολές, μπορούν να προκαλέσουν αλλοιώσεις στη λειτουργία του καρμπυρατέρ.

ΕΞΑΤΜΙΣΗ

⚠ ΠΡΟΣΟΧΗ - Η εξάτμιση διαθέτει καταλύτη που είναι αναγκαίος για τη συμμόρφωση του κινητήρα με τις απαιτήσεις σχετικά με τις εκπομπές. Μην τροποποιείτε και μην αφαιρείτε ποτέ τον καταλύτη: οι ενέργειες αυτές συνιστούν παράβαση του νόμου.

⚠ ΠΡΟΣΟΧΗ - Οι εξατμίσεις με καταλύτη θερμαίνονται πολύ κατά τη χρήση και διατηρούν υψηλή θερμοκρασία για μεγάλο χρονικό διάστημα μετά το σβήσιμο του κινητήρα. Αυτό ισχύει και με τον κινητήρα στο ρελαντί. Η επαφή μπορεί να προκαλέσει εγκαύματα στο δέρμα. Μην ξεχνάτε ότι υπάρχει κίνδυνος πυρκαγιάς!

⚠ ΠΡΟΕΙΔΟΠΟΙΗΣΗ - Εάν η εξάτμιση έχει υποστεί ζημιά, πρέπει να αντικατασταθεί. Εάν η εξάτμιση φράζει συχνά, η απόδοση του καταλύτη μπορεί να έχει μειωθεί.

⚠ ΠΡΟΣΟΧΗ - Μην χειρίζεστε το μηχάνημα εάν το σιλανσιέ έχει χαλαστεί, λείπει ή χεπτροποποιηθεί. Η χρήση με εξάτμιση που δεν έχει συντηρηθεί σωστά αυξάνει τον κίνδυνο πυρκαγιάς και απώλειας της ακοής.

ΕΚΤΑΚΤΗ ΣΥΝΤΗΡΗΣΗ

Στο τέλος της εποχής μετά από εντατική χρήση ή κάθε δύο χρόνια με φυσιολογική χρήση, είναι σκόπιμο να πραγματοποιείται ένας γενικός έλεγχος από εξειδικευμένο τεχνικό του Σέρβις.

⚠ ΠΡΟΣΟΧΗ: Όλες οι ενέργειες συντήρησης, που δεν αναγράφονται στο παρόν εγχειρίδιο θα πρέπει να πραγματοποιούνται από ένα ειδικευμένο συνεργείο. Για να εγγυηθεί μια σωστή και συνεχή λειτουργία του ψεκαστήρας, θυμηθείτε ότι ενδεχόμενες αντικαταστάσεις των ανταλλακτικών θα πρέπει να γίνονται αποκλειστικά με **ΓΝΗΣΙΑ ΑΝΤΑΛΛΑΚΤΙΚΑ**.

⚠ Τυχόν μη εξουσιοδοτημένες τροποποιήσεις ή/και η χρήση μη γνήσιων ανταλλακτικών μπορεί να οδηγήσουν στην πρόκληση σοβαρών ή θανατηφόρων τραυματισμών για το χειριστή ή τρίτους.

9. ΜΕΤΑΦΟΡΑΣ

Μεταφέρετε το ψεκαστήρας με τον κινητήρα οβηστό.

⚠ ΠΡΟΣΟΧΗ - Για τη μεταφορά του μηχανήματος με όχημα, βεβαιωθείτε ότι το μηχανήμα έχει στερεωθεί σωστά και σταθερά στο όχημα χρησιμοποιώντας ιμάντες. Το μηχανήμα πρέπει να μεταφέρεται σε κατακόρυφη θέση, με κενό ρεζερβουάρ, τηρώντας επίσης τους ισχύοντες κανονισμούς μεταφοράς για μηχανήματα αυτού του τύπου.

Τοποθετήστε τον αυλό κατακόρυφα. Στερεώστε τον στο λουρί μέσω του γάντζου (Α, εικ. 18Α) που υπάρχει στον σφικτήρα της στρόφιγγας στον αυλό.

10. ΑΠΟΘΗΚΕΥΣΗ

Όταν το μηχανήμα δεν πρόκειται να χρησιμοποιηθεί για μεγάλο χρονικό διάστημα:

- Αδειάστε και καθαρίστε το ρεζερβουάρ καυσίμου και το δοχείο λαδιού σε καλά αεριζόμενο χώρο.
- Τα καύσιμα και τα λάδια πρέπει να απορρίπτονται σύμφωνα με τη νομοθεσία και με τρόπο ασφαλή για το περιβάλλον.
- Καθαρίστε τέλεια το κλαδευτικό και γρασάρετε τα μεταλλικά εξαρτήματα.
- Αφαιρέστε, καθαρίστε και ψεκάστε με προστατευτικό λάδι την αλυσίδα και τη λάμα.
- Αποθηκεύστε το μηχανήμα σε στεγνό χώρο, χωρίς να έρχεται σε άμεση επαφή με το δάπεδο, εάν είναι δυνατό, μακριά από πηγές θερμότητας και με τα ρεζερβουάρ κενά.

⚠ ΠΡΟΣΟΧΗ: Σε περίπτωση μεταφοράς ή αποθήκευσης του κλαδευτικού, τοποθετήστε

την προστασία όπως φαίνεται στις (Εικ. 8).

11. ΠΡΟΣΤΑΣΙΑ ΤΟΥ ΠΕΡΙΒΑΛΛΟΝΤΟΣ

Η προστασία του περιβάλλοντος αποτελεί βασική προϋπόθεση κατά τη χρήση του μηχανήματος, προς όφελος τόσο του ανθρώπου όσο και του περιβάλλοντος.

- Φροντίστε να μην ενοχλείτε τους γείτονές σας.
- Τηρείτε πιστά τους τοπικούς κανονισμούς για την απόρριψη των υλικών μετά την κοπή.
- Τηρείτε πιστά τους τοπικούς κανονισμούς για την απόρριψη συσκευασιών, λαδιών, βενζίνης, μπαταριών, φίλτρων, φθαρμένων εξαρτημάτων ή άλλων στοιχείων που επιβαρύνουν το περιβάλλον. Τα υλικά αυτά δεν πρέπει να απορρίπτονται στα απορρίμματα, αλλά να διαχωρίζονται και να μεταφέρονται σε ειδικά κέντρα συλλογής όπου θα ανακυκλωθούν.

Διάλυση και απόρριψη

Σε περίπτωση απόσυρσης, το μηχανήμα δεν πρέπει να απορρίπτεται στο περιβάλλον, αλλά να παραδίδεται σε ένα κέντρο συλλογής.

Τα περισσότερα υλικά που χρησιμοποιούνται για την κατασκευή του μηχανήματος είναι ανακυκλώσιμα. Όλα τα μεταλλικά εξαρτήματα (από χάλυβα, αλουμίνιο, ορείχαλκο) μπορούν να παραδοθούν σε ένα κέντρο ανάκτησης σιδήρου. Για πληροφορίες, απευθυνθείτε στην υπηρεσία συλλογής απορριμμάτων της περιοχής σας. Η απόρριψη των απορριμμάτων που προέρχονται από τη διάλυση του μηχανήματος πρέπει να γίνεται με φιλικό τρόπο για το περιβάλλον, αποφεύγοντας τη ρύπανση του εδάφους, του αέρα και των υδάτων.

Πρέπει να τηρείται σε κάθε περίπτωση η σχετική ισχύουσα τοπική νομοθεσία.

Στην περίπτωση διάλυσης του μηχανήματος, πρέπει να καταστρέψετε την ετικέτα της σήμανσης CE μαζί με το παρόν εγχειρίδιο.

12. ΤΕΧΝΙΚΑ ΣΤΟΙΧΕΙΑ

Κυβισμός	cm ³	77.0
Μοτέρ		2 χρόνια
Ισχύς	kW	3.6
Χωρητικότητα ρεζερβουάρ καυσίμου 	cm ³	2300 (2.3 ℓ)
Primer καρμπυρατέρ		Ναι
Σύστημα αντικραδασμού		Ναι
Βαρος	kg	11.8
Οριζόντια ρίψη υγρού	m	18 (max)
Κάθετος ρίψη υγρού	m	16 (max)
Παροχή αέρα στη φτερωτή	m ³ /min	27
Παροχή υγρού	ℓ/min	0.1 ÷ 3.5
Μέγιστη ταχύτητα αέρα	m/s	105
Χωρητικότητα δοχείου υγρών	cm ³	17.000 (17 ℓ)

Ακουστική πιεση	dB (A)	L _{PA av} ISO 11201	103.0	*
Αβεβαιότητα	dB (A)		4.0	
Μετρημένη στάθμη ηχητικής ισχύος	dB (A)	ISO 3744	115.0	
Αβεβαιότητα	dB (A)		2.5	
Εγγυημενη σταθμη ακουστικης ισχυος	dB (A)	L _{WA} ISO 3744	118.0	
Επιπεδο κραδασμου	m/s ²	EN ISO 20643	< 2.5	*
Αβεβαιότητα	m/s ²	EN 12096	0,1	
* Μέσος ζυγισμένος τιμές (1/7 λάχιστο, 6/7 πλήρης φορτίο).				

13. ΔΗΛΩΣΗ ΠΙΣΤΟΤΗΤΑΣ

Ο κατωθεν υπογεγραμμενος, **ΕΜΑΚ spa via Fermi, 4 - 42011 Bagnolo in Piano (RE) ITALY**

δηλώνει νπενθυνα οτι το μηχνημα:

1. Ετδος: **Ψεκαστήρας**

2. Μαρκα: / Τνπυς: **Oleo-Mac MB 900 – Efco AT 9000**

3. Ανζων: **545 XXX 0001 - 545 XXX 9999**

συμμορφώνεται με τις απαιτήσεις της οδηγίας / του κανονισμού **2006/42/EC - 2014/30/EU - (EU) 2016/1628 - (EU) 2017/654 - (EU) 2017/656 - 2009/127/EC**

συμμορφούται με διατάξεις των ακόλουθων εναρμονισένων πρστύπων: **EN 55012:2007/A1:2009 – ISO 14982:1998 – EN ISO 28139:2009**

Διαδικασίες που ακολουθήθηκαν για την εκτίμηση της συμμόρφωσης **Annex V - 2000/14/EC**

Μετρημένη στάθμη ηχητικής ισχύος: **115.0 dB(A)**

Εγγυημενη σταθμη ακονστικης ισχυος: **118.0 dB(A)**

Κατασκευαζεται σε: **Bagnolo in piano (RE) Italy - via Fermi, 4**

Ημερομηνια: **01/01/2019**

Η τεχνική τεκμηρίωση διατίθεται: **στην έδρα της εταιρείας. - Τεχνική διεύθυνση**



Fausto Bellamico - President

14. ΠΙΣΤΟΠΟΙΗΤΙΚΟ ΕΓΓΥΗΣΗΣ

Αυτό το μηχάνημα έχει σχεδιαστεί και κατασκευαστεί σύμφωνα με τις πιο προηγμένες τεχνικές παραγωγής. Η κατασκευάστρια εταιρεία παρέχει εγγύηση για τα προϊόντα της για μια περίοδο 24 μηνών από την ημερομηνία αγοράς, για ιδιωτική και ερασιτεχνική χρήση. Η εγγύηση ισχύει για 12 μήνες στην περίπτωση επαγγελματικής χρήσης.

Γενικοί όροι εγγύησης

- 1) Η εγγύηση ισχύει από την ημερομηνία αγοράς. Η κατασκευάστρια εταιρεία αντικαθιστά δωρεάν μέσω του δικτύου πωλήσεων και τεχνικής υποστήριξης τα ελαττωματικά εξαρτήματα λόγω αστοχίας υλικού, επεξεργασίας ή παραγωγής. Η εγγύηση δεν καταργεί τα νόμιμα δικαιώματα του αγοραστή που προβλέπονται από τον Αστικό Κώδικα σε ό,τι αφορά τις συνέπειες από ελαττώματα ή προβλήματα του προϊόντος που πωλείται.
- 2) Το τεχνικό προσωπικό παρεμβαίνει το ταχύτερο δυνατό εντός των επιτρεπόμενων χρονικών ορίων βάσει των αναγκών του οργανισμού.
- 3) **Για την παροχή υποστήριξης στο πλαίσιο της εγγύησης, πρέπει να επιδείξετε στο εξουσιοδοτημένο προσωπικό το πιστοποιητικό εγγύησης, που παρέχεται παρακάτω, σφραγισμένο από τον προμηθευτή και συμπληρωμένο πλήρως, καθώς και το τιμολόγιο αγοράς ή τη νόμιμη απόδειξη με την ημερομηνία αγοράς.**
- 4) Η εγγύηση δεν ισχύει σε περίπτωση:
 - Εμφανούς έλλειψης συντήρησης.
 - Εσφαλμένης χρήσης ή τροποποίησης του προϊόντος.
 - Χρήσης ακατάλληλων λιπαντικών ή καυσίμων.
 - Χρήσης μη γνήσιων ανταλλακτικών ή εξαρτημάτων.
 - Επεμβάσεων από μη εξουσιοδοτημένο προσωπικό.
- 5) Η κατασκευάστρια εταιρεία δεν παρέχει εγγύηση για τα αναλώσιμα υλικά και τα εξαρτήματα που υπόκεινται σε φυσιολογική φθορά κατά τη λειτουργία.
- 6) Η εγγύηση δεν καλύπτει εργασίες αναβάθμισης ή βελτίωσης του προϊόντος.
- 7) Η εγγύηση δεν καλύπτει εργασίες ρύθμισης και συντήρησης που μπορεί να είναι απαραίτητες κατά την περίοδο ισχύος της εγγύησης.
- 8) Πιθανές βλάβες που προκαλούνται κατά τη μεταφορά πρέπει να επισημαίνονται αμέσως στο μεταφορέα, διαφορετικά η εγγύηση δεν ισχύει.
- 9) Η εγγύηση δεν καλύπτει τυχόν άμεσους ή έμμεσους τραυματισμούς ή υλικές ζημιές λόγω βλάβης του μηχανήματος ή υποχρεωτικής παρατεταμένης διακοπής της χρήσης του.

ΜΟΝΤΕΛΟ

ΑΡΙΘ. ΣΕΙΡΑΣ

ΑΓΟΡΑΣΤΗΣ

ΗΜΕΡΟΜΗΝΙΑ

ΑΝΤΙΠΡΟΣΩΠΟΣ

Μην αποστείλετε το απόκομμα! Επισυνάψτε το μόνο σε ενδεχόμενη αίτηση τεχνικής εγγύησης.

15. ΑΝΤΙΜΕΤΩΠΙΣΗ ΠΡΟΒΛΗΜΑΤΩΝ



ΠΡΟΣΟΧΗ: Σβήνετε πάντα το μηχάνημα και αποσυνδέετε το μπουζί πριν από την εκτέλεση όλων των συνιστώμενων διορθωτικών ελέγχων που αναφέρονται στον παρακάτω πίνακα, εκτός εάν το μηχάνημα πρέπει να λειτουργεί.

Εάν διερευνηθούν όλες οι πιθανές αιτίες και το πρόβλημα παραμένει, επικοινωνήστε με το εξουσιοδοτημένο κέντρο τεχνικής υποστήριξης. Εάν εμφανιστεί κάποιο πρόβλημα που δεν αναφέρεται στον πίνακα αυτό, επικοινωνήστε με το εξουσιοδοτημένο κέντρο τεχνικής υποστήριξης.

ΠΡΟΒΛΗΜΑ	ΠΙΘΑΝΕΣ ΑΙΤΙΕΣ	ΛΥΣΗ
Ο κινητήρας δεν παίρνει μπροστά ή σβήνει λίγα μόλις δευτερόλεπτα μετά την εκκίνηση. (Βεβαιωθείτε ότι ο διακόπτης βρίσκεται στη θέση "I")	<ol style="list-style-type: none"> 1. Δεν υπάρχει σπινθήρας 2. Μπουκωμένος κινητήρας 	<ol style="list-style-type: none"> 1. Ελέγξτε το σπινθήρα του μπουζί. Εάν δεν υπάρχει σπινθήρας, επαναλάβετε τον έλεγχο με ένα καινούριο μπουζί (RCJ6Y). 2. Ακολουθήστε τη διαδικασία στη σελ. 116. Εάν ο κινητήρας δεν παίρνει και πάλι μπροστά, επαναλάβετε τη διαδικασία με ένα καινούριο μπουζί.
Ο κινητήρας παίρνει μπροστά, αλλά δεν επιταχύνει σωστά ή δεν λειτουργεί σωστά σε υψηλή ταχύτητα.	Πρέπει να ρυθμιστεί το καρμπρατέρ.	Επικοινωνήστε με το εξουσιοδοτημένο κέντρο τεχνικής υποστήριξης για τη ρύθμιση του μπουζί.
Ο κινητήρας δεν μπορεί να φτάσει στη μέγιστη ταχύτητα ή/και εκπέμπει υπερβολικό καπνό.	<ol style="list-style-type: none"> 1. Ελέγξτε το μείγμα λαδιού / βενζίνης. 2. Ακαθαρσίες στο φίλτρο αέρα. 3. Πρέπει να ρυθμιστεί το καρμπρατέρ. 	<ol style="list-style-type: none"> 1. Χρησιμοποιείτε φρέσκια βενζίνη και κατάλληλο λάδι για δίχρονους κινητήρες. 2. Καθαρίστε το φίλτρο. Ανατρέξτε στις οδηγίες του κεφαλαίου «Συντήρηση φίλτρο αέρα». 3. Επικοινωνήστε με το εξουσιοδοτημένο κέντρο τεχνικής υποστήριξης για τη ρύθμιση του μπουζί.
Ο κινητήρας παίρνει μπροστά, γυρίζει και επιταχύνει, αλλά δεν μπορεί να παραμείνει στο ρελαντί.	Πρέπει να ρυθμιστεί το καρμπρατέρ.	Επικοινωνήστε με το εξουσιοδοτημένο κέντρο τεχνικής υποστήριξης για τη ρύθμιση του μπουζί.
Ο κινητήρας παίρνει μπροστά και λειτουργεί, αλλά η ροή αέρα είναι μειωμένη	<ol style="list-style-type: none"> 1. Η προστατευτική σχάρα είναι φραγμένη 2. Η φτερωτή έχει υποστεί ζημιά 	<ol style="list-style-type: none"> 1. Καθαρίστε την προστατευτική σχάρα 2. Επικοινωνήστε με ένα εξουσιοδοτημένο κέντρο τεχνικής υποστήριξης
Ο κινητήρας παίρνει μπροστά και γυρίζει, αλλά η ροή υγρών είναι χαμηλή	Φραγμένο φίλτρο υγρών ή σωλήνας	Φραγμένο φίλτρο υγρών ή σωλήνας

ORJİNAL TALİMATLARIN ÇEVİRİSİ

Sayın müşterimiz

Bir Emak ürününü seçtiğiniz için teşekkür ederiz. Yetkili bayi ve servis ağıımız, her hangi bir ihtiyacınız için her zaman hizmetinizdedir.

GİRİŞ

Makineyi doğru bir şekilde kullanmak ve kazalardan kaçınmak için bu kılavuzu son derece dikkatli okumadan çalışmaya başlamayın. Bu kılavuzda, çeşitli bileşenlerin çalışma şekillerine yönelik açıklamalar ve gerekli kontroller ile bakım için talimatlar yer almaktadır.

NOT: Bu kılavuzda yer alan açıklamalar ve çözümler tamamen bağlayıcı ve zorlayıcı özellik taşımamaktadır. Firma her seferinde bu kılavuzu güncelleme yükümlülüğü olmaksızın üründe değişiklikler yapma hakkını saklı tutar.

Bu kılavuz, kullanımı ve bakım talimatlarının yanı sıra özel dikkat gerektiren bilgiler içermektedir. Bu bilgiler, aşağıda açıklanan semboller ile belirtilmiştir:

DİKKAT: ölümle sonuçlanabilecek kaza veya kişisel yaralanma, ya da nesnelere ciddi zararlar verebilecek risk durumu olduğunda.

ÖNLEM: makinenin kendine veya bileşenlerine zararlar verebilecek risk durumu olduğunda.

DİKKAT

İŞİTME KAYBI RİSKİ

BU MAKİNE, NORMAL KULLANIM KOŞULLARINDA MAKİNE İLE ÇALIŞMAKTA OLAN KİŞİNİN GÜNDE AŞAĞIDA BELİRTİLENE EŞDEĞER VEYA ÜZERİNDE GÜRÜLTÜYE MARUZ KALMASINA NEDEN OLABİLİR
85 dB (A)

İÇİNDEKİLER

- | | |
|---|------------|
| 1. GÜVENLİK KURALLARI (makineyi güvenli bir şekilde kullanmak için uyulması gereken kuralları içerir) | 129 |
| 2. SEMBOLLERİN VE GÜVENLİK UYARILARININ AÇIKLANMASI (makine tanıtım bilgilerini ve sembollerin anlamını açıklar) | 131 |
| 3. ANA BİLEŞENLER (makineyi oluşturan ana birimlerin makine üzerindeki yerlerini açıklar) | 131 |

- | | |
|---|------------|
| 4. MONTAJ (ambalajın nasıl çıkarılacağını ve parçalar halinde gelen bileşenlerin montajının nasıl yapılacağını açıklar) | 131 |
| 5. ÇALIŞTIRMA | 132 |
| 6. MOTORU DURDURMA | 135 |
| 7. MAKİNEİNİN KULLANILMASI | 135 |
| 8. BAKIM (makineyi verimli bir şekilde kullanmaya devam etmek için gerekli bilgileri içerir) | 138 |
| 9. TAŞIMA | 141 |
| 10. DEPOLAMA | 141 |
| 11. ÇEVRENİN KORUNMASI (Makinenin çevreye saygı göstererek kullanılması için bazı öneriler sunar) | 141 |
| 12. TEKNİK BİLGİLER (Makinenin ana özelliklerini özetler) | 142 |
| 13. UYGUNLUK BİLDİRİMİ | 143 |
| 14. GARANTİ BELGESİ (Garanti koşullarını özetler) | 144 |
| 15. SORUNLARIN ÇÖZÜMLENMESİ İÇİN REHBER (Makineyi kullanırken yaşayabileceğiniz sorunları hızlı bir şekilde çözümlenize yardımcı olur) | 145 |

1. GÜVENLİK KURALLARI

⚠ DİKKAT: Doğru kullanıldığında, sırt atomizörü kullanımı kolay ve etkin bir alettir. Yanlış kullanıldığında ya da gerekli önlemler alınmadığında tehlikeli olabilir. Sorunsuz ve emniyetli kullanım için güvenlik önlemlerini uygulayın.

⚠ DİKKAT: Ünitenizin açılması çok düşük yoğunlukta bir manyetik alan üretir. Bu alan bazı pacemaker'ları (kalp pili) etkileyebilir. Ciddi yaralanma veya ölüm riskini azaltmak için, pacemaker kullanan kişiler bu makineyi kullanmadan önce doktorlarına ve pacemaker üreticisine danışmalıdır.

⚠ DİKKAT! – Ulusal yönetmelikler makinenin kullanımını kısıtlayabilir.

1. Kullanmasını iyice öğrenmeden sırt atomizörü ı çalıştırmayın. İlk kez kullanıyor olması halinde operatör sahada kullanmadan önce deneme yapmalıdır.
2. Sırt atomizörünü sadece doğru kullanım

kurallarını bilen sağlıklı kişiler kullanılmalıdır.

3. Fiziksel bir yorgunluk, alkol veya bir ilaç etkisinde olma gibi durumlarda atomizörü kullanmayınız.
4. Kullanırken makinaya dolanabilecek giysiler (eşarp gibi) giymeyin; bilezik ya da künye v.s. gibi eşyalar takmayın. Özellikle eldiven, gözlük, kulaklık ve kask gibi kişisel korunma araçları kullanınız.
5. Çalışma alanınızında insanların bulunmasına izin vermeyin.
6. Ayağınızı yere sıkı basın ve emniyetli bir pozisyonda spreyleme yapın.
7. Rotoru dokunmayın. Motor çalışırken bakım yapmayın.
8. Her gün motorunuzun hem kullanım, hem de güvenlik açısından kontrolünü yapın.
9. Hiçbir zaman bozuk, üzerinde bazı değişiklikler yapılmış, doğru tamir edilmemiş, ya da tamir edilen parçaları doğru takılmamış sırt atomizörlerini kullanmayın. Güvenliğinizi sağlayan parçaların hiçbirini çıkarmayın, kırmayın ya da kullanılmaz hale getirmeyin.
10. Sırt atomizörünü hava akımı olan yerlerde kullanın. Parlayıcı ya da patlayıcı kimyasalların bulunduğu ortamlarda kullanmayın.
11. Sadece imalatçı tarafından onaylanan rotorları kullanın.
12. Servis dışı kalması gerektiğinde atomizatörü açıkta bırakmayınız, Satıcıya veya bir atık toplama merkezine teslim ediniz.
13. Sırt atomizörünüzü doğru kullanmasını bilen ve daha önce kullanmış kişilere ödünç verin. Kullanmadan önce kullanım kılavuzunu okumalarını tavsiye edin.
14. Kullanım kılavuzunu kaybetmeyin ve her kullanımdan önce okuyun.
15. Tehlike uyarı etiketlerinin ve güvenlik etiketlerinin her zaman iyi bir durumda olmasını sağlayınız. Herhangi bir aksamın hasar görmes, veya kötü hale gelmesi durumunda, zamanında gerekli değişikliği yapınız (Şekil. 19).
16. Cihazınıza rotorsuz çalıştırmayın. Rotorsuz çalıştırma makinenin parçalarına zarar verebileceği gibi garantisinin iptaline neden olacaktır.
17. Atomizörü elektrikli ekipmanların ve elektrik hatlarının yakınında kullanmayınız.
18. Rotor bıçaklarını zorlamayın ya da zedelemeyin; hiçbir zaman hasarlı rotor kullanmayın.
19. Yanıcı, parlayıcı ya da tahriş edici maddeler

püskürtmeyin.

20. Rotoru bir başka motora ya da güç kaynağına monte etmeyin.
21. Rotoru hava girişini kapatmayın ya da engellemeyin.
22. Makineyi, kitapçığında belirtilen amaçlar dışında kullanmayınız (Daha sayfa 135).
23. Makineyi motoru çalışır halde bırakmayız.
24. Üçüncü şahısların veya sahip oldukları malların maruz kaldığı kazalardan veya risklerden makine sahibinin veya operatörün sorumlu tutulduğunu unutmayınız.

KORUYUCU GÜVENLİK GİYSİ

⚠ Fitosaniter ürünlerin kullanıldığı tüm durumların (taşıma, muhafaza, karıştırma, ekipman bakımı) yanı sıra, atomizatör ile çalışırken de her zaman kişisel korunma araçları kullanınız. Operatörün fitosaniter ürünlere maruz kalmaması için kişisel korunma araçlarının kullanılması gerekmektedir. Uygun koruyucu giysiler seçimi hakkında bilgi almak için satıcınız ile temasa geçiniz.

Koruyucu giysi size uygun olmalı ve hareketinizi engellememelidir. **Komple vücudu örten bir önlük idealdir.** Hareketli aksamlara takılabilecek nitelikte elbiseler, eşarplar, boyun bağları veya kolyeler kullanmayınız. Saçlarınızı toplayınız ve korumaya alınız (örneğin, bir eşarp, başlık, bir kask v.s. ile).

Takviyeli, kaymayan ve burnu çelik takviyeli olan güvenlik ayakkabıları giyiniz.

Koruyucu gözlük veya şapka siperi takınız! Sıvı ve toz püskürtürken yetkililerce onaylanmış solunum cihazı kullanın.

Gürültü önleyici aparat takınız; örneğin kep veya susturucu aparatlar gibi. İşitme kaybını önleyici koruma aparatlarının kullanımı büyük bir dikkat ve ihtimam gerektirir, çünkü akustik tehlike uyarı seslerini (ikaz sesi, alarmlar, v.s.) duyamayabilirsiniz.

Titreşimleri maksimum seviyede emen ve kimyasal maddelerin temasından koruyan eldivenler kullanınız.

2. SEMBOLLERİN VE GÜVENLİK UYARILARININ AÇIKLANMASI (Şek.19)

1. Karışım ve sıvı tanklarında zehirli maddelerin kullanımı nedeniyle zehirlenme tehlikesi.
2. Kullanma ve bakım kitapçığını okuyunuz
3. Koruyucu kıyafetler giyme yükümlülüğü
4. Başlık takma yükümlülüğü
5. Solunum maskesi takmak zorunludur
6. Koruyucu ayakkabı giyme yükümlülüğü
7. Koruyucu eldiven giyme yükümlülüğü
8. Artan sıvıları çevreye dökmeyiniz
9. İçki almayınız
10. Cihaz çalışırken koruyucu cihazı ve fanı çıkarmayınız
11. Makine aksamaları çalışırken güvenli bir mesafede durunuz
12. Bu sembol Uyarı ve İkazı ifade eder.
13. Zehirli madde
14. Seri numarası
15. CE uygunluk işareti
16. Makine tipi: **ATOMİZÖR**
17. Üretim yılı

3. ANA BİLEŞENLER (Şek.1)

1. Şasi
2. Hava filtresi
3. Buji
4. Çalıştırma kulpu
5. Motor kapağı
6. Yakıt deposu
7. Askı
8. Yastık
9. Dirsek borusu
10. Esnek boru
11. Kontrol kolu
12. Üfleme boruları
13. Sıvı valfi
14. Difüzör
15. Ağızlık
16. Sıvı tankı
17. Titreşim Önleme Aparatları
18. Karışım hazırlama şişesi

19. Kombinasyon Anahtarı
20. Vidalar M5x65 (n.2)
21. Somunlar M6 (n.2)
22. Kelepçeler Ø 90 mm (2 adet)
23. Sıvı borusu
24. Rakor

4. MONTAJ

Boruların/sapın montajı

 **DİKKAT** - Borular ve uç takılı durumdayken, motor durdurulmuş ve anahtar da STOP pozisyonuna getirilmiş olmalıdır.

Atomizör monte etmek için, aşağıdaki talimatları okuyunuz.

Makine bileşenleri

Bkz. Şek.3:

1. Dirsek borusunu fan salyangozuna takınız.
2. Dirseği, ürünle birlikte verilen iki vida ve iki somun ile ve buji anahtarına entegre altıgen anahtar (ürünle birlikte verilir) kullanarak sabitleyiniz.
3. Bkz. Şek.2, kelepçeleri esnek borunun (10, Şek.1) her iki ucuna, sıkmadan takınız.
4. Esnek boruyu dirsek borusuna (9, Şek.1) ve üfleme borusuna (12, Şek.1) takınız, bunu yaparken koninin (A, Şek.2) üfleme borusuna doğru baktığından emin olunuz, daha sonra ürünle birlikte verilen anahtarı kullanarak her iki kelepçeyi de sıkınız.
5. Kontrol kulpu kilitleme kolunu kaldırınız (1, Şek.5).
6. Kontrol kulpunu (11, Şek.1) püskürtme borusunun (12) üzerine takınız.
7. Tercih ettiğiniz konumu bulduğunuzda, kilitleme kolunu alçaltmak suretiyle kontrol kolunu kilitleyiniz (1, Şek.5).
8. Şeffaf plastikten D ve E borularını (18, Şek.1) Şek.2, tablo A'da gösterildiği gibi kontrol kulpu (11, Şek.1) takınız.
9. Sıvıların kontrol kulpundan geçişinin hariç tutmak istenmesi halinde, sıvı borularını anahtar torbasında bulacağınız şeffaf plastik rakoru kullanarak B (Şek. 2) tablosunda

gösterildiği gibi bağlayınız (24, Şek.1).

10. Daha geniş bir atım elde etmek için, ağızlığı (15, Şek.1) difüzörün (14) üzerine takınız.

Kontrol kolunun ayarlanması

Kontrol kolunun doğru konumlandırması, üfleyici ile rahat çalışabilmek açısından son derece önemlidir. Kontrol kolunun konumunu ayarlamak için:

1. Kilitleme kolunu kaldırın (1, Şek.5).
2. Kontrol kolunu kaydırarak ve açısını ayarlayarak en rahat çalışma konumunu tespit edin.
3. Tercih ettiğiniz konumu bulduğunuzda, kilitleme kolunu alçaltmak suretiyle kontrol kolunu kilitleyin.

Askının ve hızlı çıkarma sisteminin ayarlanması

⚠ DİKKAT - Askı, motor durdurulmuş haldeyken ayarlanmalıdır.

Atomizör kullanmaya başlamadan önce, makinenin ağırlığının omuzlarınızda doğru bir şekilde dengelenmiş olduğundan emin olmak çok önemlidir; bunu, omuz askılarının uzunluğunu, makine sırtınıza ve omuzlarınıza mükemmel şekilde temas edecek şekilde ayarlayarak yapınız.

Makinenin doğru şekilde dengelenmesi, eğimli arazilerde çalışırken daha da önem kazanır. Omuz askılarını germek için, Şek.7'de gösterildiği gibi çekin.

Omuz askılarını gevşetmek için, kemer tokasını Şek.8'de gösterildiği gibi kaldırın.

Bir tehlike durumunda, aşağıdaki gibi hareket ederek makineyi omuzunuzdan indirin:

1. Sağ omuz askısındaki hızlı açma dillerine (Şek.6'daki kutuda gösterilmektedir), Şek.9'da gösterildiği gibi bir elinizi kullanarak bastırın.
2. Üst gövdenizi hafif sola doğru eğerek yana yatırın; atomizör omuzlarınızdan kayarak aşağı inecektir.

5. ÇALIŞTIRMA





YAKIT

⚠ DİKKAT: Benzin oldukça yanıcı bir yakıttır. Benzini veya bir yanıcı madde karışımını kullanırken yoğun dikkat gösteriniz. Yakıtın veya makinenin yakınında sigara içmeyiniz veya ateş ya da alevle yaklaştırmayınız.

- Yangın ve yanma riskini azaltmak için, yakıtı dikkatli şekilde kullanınız. Yüksek derecede yanıcıdır.
- Yanıcı maddeyi yakıt için onaylanmış bir kabın içerisine koyunuz ve çalkalayınız.
- Yanıcı maddeyi kıvılcım veya alevlerden uzak, açık ortamlarda karıştırınız.
- Yere koyunuz, motoru durdurunuz ve yakıt doldurma işlemini gerçekleştirmeden önce soğumasını bekleyiniz.
- Basıncı gidermek ve yakıtın çıkmasını engellemek için yakıt kapağını yavaşça gevşetiniz.
- Yakıt doldurma işleminden sonra yakıt kapağını sıkıca kapatınız. Titreşimler kapağın gevşemesine ve yakıtın çıkmasına neden olabilir.
- Üniteden çıkan yanıcı maddeyi kurutunuz. Motoru çalıştırmadan önce makineyi yakıt doldurma yerinin 3 metre uzağına taşıyınız.
- Hiçbir durumda, çıkan yanıcı maddeyi yakmaya çalışmayınız.
- Yakıtın karıştırılması veya makinenin çalıştırılması esnasında sigara içmeyiniz.
- Yakıtı serin, kuru ve iyi havalandırılmalı bir yerde muhafaza ediniz.
- Yanıcı maddeyi kuru yaprak, saman, kağıt, vs. bulunan yerlerde muhafaza etmeyiniz.
- Yakıtı ve üniteyi yakıt buharlarının açık alev veya kıvılcımlar, ısıtma amaçlı su kazanları, elektrikli motorlar veya siviçler, fırınlar vs. ile temas etmeyecekleri yerlerde saklayınız.
- Motor çalışmaktayken deponun kapağını çıkarmayınız.
- Yanıcı maddeyi temizlik işlemleri için

kullanmayınız.

- Yakıtı giysilerinizin üzerine dökmemeye dikkat ediniz.

BENZİN	YAĞ		A
			
	2% - 50:1		
ℓ	ℓ	(cm ³)	
1	0,02	(20)	
5	0,10	(100)	
10	0,20	(200)	
15	0,30	(300)	
20	0,40	(400)	
25	0,50	(500)	

Bu ürün 2 devirli bir motor ile çalıştırılır ve 2 devirli motorlar için benzin ve yağ önkarişımı gerektirir. Benzin ve iki devirli motorlar için olan kurşunsuz yağı benzin için uygun olan temiz bir kaptaki karıştırınız.

ÖNERİLEN YAKIT: BU MOTOR OTOMOBİLDE KULLANIM İÇİN 89 OKTANLIK ((R + M) / 2) YA DA YÜKSEK OKTAN NUMARALI KURŞUNSUZ BENZİN İLE ÇALIŞTIRILMAK İÇİN ONAYLIDIR.

2 devirli motorlar için olan yağ ve benzini ambalajın üzerindeki talimatlara uygun şekilde karıştırınız.

Efco - Oleo-Mac havada soğutulan tüm 2 devirli motorlar için özel olarak formüle edilmiş olan %2'lik (1:50) yağınızı kullanmanızı önermekteyiz. Tabloda verilen yağ/yakıt karışımının doğru oranları (Şekil A) eğer **PROSINT 2** ve **EUROSINT 2** veya yüksek kaliteli eşdeğerde bir motor yağı (**JASO FD özellikleri veya ISO L-EGD**) kullanılıyor ise uygundur.

⚠ UYARI: MOTORLU ARAÇLAR VEYA 2 DEVİRLİ TAKMA MOTORLAR İÇİN OLAN YAĞLARI KULLANMAYINIZ.

⚠ UYARI:

- Tüketime bağlı olarak sadece gereken miktarda yakıt alınmaz; bir veya iki aylık bir dönemde kullanacaksanız gereğinden fazla almayınız;
- Benzini hava geçirmez şekilde kapatılmış bir kaptaki, serin ve kuru bir yerde muhafaza ediniz.

⚠ UYARI - Karışım için hiçbir zaman %10'dan fazla etanol içeren bir yakıt

kullanmayın; %10'a kadar etanol içeren gazohol (benzin ve etanol karışımı) veya E10 yakıtı kullanılabilir.

NOT - Yalnızca kullanımda gerekli olan karışımı hazırlayın: Hazne ya da yakıt deposu içinde uzun süre bırakmayın. Karışımı 12 ay bir süreliğine korumak için 001000972 kodlu **Emak ADDITIX 2000** yakıt stabilizatörü kullanılması önerilir.

Alkil benzin

⚠ UYARI - Alkil benzin normal benzin ile aynı yoğunluğa sahip değildir. Bu nedenle, normal benzin ile çalıştırılan motorlar H vidasının farklı şekilde ayarlanmasını gerektirebilir. Bu işlem için Yetkili Destek Merkezine başvurmak gereklidir.

Yakıt doldurma

Karışımı yakıt doldurmadan önce iyice karıştırınız.

Ürünle birlikte verilen şişeyi kullanarak (Şek.10)

Yakıt doldurma işlemlerini kolaylaştırmak için her makine, 50:1 (%2) oranında karışım hazırlamada kullanmak üzere bir şişe ile birlikte teslim edilir. Bir litre karışım hazırlamak için, Şek.10'u esas alarak aşağıdaki işlemleri yapın:

- Şişeye 1 konumuna kadar benzin doldurun.
- Eğer 50:1 (%2) oranında karışım hazırlamak istiyorsanız, konum 2'ye kadar yağ ekleyin.
- Şişenin kapağını kapatın.
- Şişeyi en az 30 saniye çalkalayın.

Karışım böylece hazırdir ve üfleleyiciye yakıt doldurmak için kullanılabilir.

Eğer karışım hazırlamak için bir benzin bidonu kullanıyorsanız, bidonun temiz olduğundan emin olun ve yağın benzinde iyice çözülmesi için en az bir dakika çalkalayın. Yağ yüzdeleri aşağıdaki tabloda verilmiştir.

⚠ DİKKAT: yakıt karıştırma ile ilgili talimatlara uyunuz. Yakıt doldurmadan önce motoru daima kapatınız. Motoru çalışır veya sıcak haldeki arabaya asla yakıt koymayınız. Yakıt doldurma işleminden sonra motoru çalıştırmadan önce bulunduğunuz konumdan en az 3 m uzaklaşınız. SİGARA İÇMEYİNİZ!

1. Kirlenmesini önlemek için yakıt kapağının etrafını temizleyiniz.
2. Yakıt kapağını yavaşça gevşetiniz.
3. Yakıt karışımını dikkatli bir şekilde tanka doldurunuz. Etrafa dökülmesini önleyiniz.
4. Yakıt kapağını yerine yerleştirmeden önce, contayı temizleyiniz ve kontrol ediniz.
5. Yakıt kapağını derhal yerine yerleştirerek elinizle sıkılayınız. Dökülen yakıtı temizleyiniz.

⚠ DİKKAT: Yakıt kaçağı olup olmadığını kontrol ediniz, varsa kullanmadan önce temizleyiniz. Gerekli takdirde, teknik servise veya satıcınıza danışınız.

ÇALIŞTIRMA PROSEDÜRÜ

Kontrolleri kontrol kolu (Şek.13A)

- Gaz vermek için, kola (1) güvenlik kolu (3) ile aynı anda bastırınız.
- Motoru çalıştırmak için, düğme (2) "1" konumuna getirilmelidir.
- Eğer motor sabit bir hızda iken çalışmak istiyorsanız, güvenlik kolunu (3) ve kolu (4) istediğiniz motor hızını elde edene kadar "+" işaretine doğru bastırın. Sabit hız ayarını iptal etmek için, kolu "-" konumuna geri getiriniz.
- Motoru durdurmak için, düğmeyi (2) "0" konumuna getirin.

Şek.13B'yi izleyerek:

Tuş (5) kontrol kulpunda yer alan musluğunun otomatik açma ve kapama işlevini kilitler ve açar.

- Tuş aşağı doğru konumlandırıldığında, musluğun açılması hızlanırken otomatik olarak gerçekleşir. Gaz kolu rölantide iken musluk kapalı kalır.
- Tuş yukarı doğru konumlandırıldığında musluk, gaz kolunun pozisyonundan bağımsız olarak daima açık kalır. Tuşu (5) yukarı doğru kaydırmak için aynı anda gaz koluna basmak gerekir (1, Şek.13A).

Çalıştırma

Motoru çalıştırmadan önce:

- Makineyi düz zeminli bir yere koyun.
- Düğmenin (2, Şek.13A) "0" konumunda (kapalı) **olmadığından** emin olun.
- Makinenin yakınında ve/veya üfleyici borusunun önünde hiç kimsenin olmadığından emin olun.

Soğuk motorun çalıştırılması (veya motor 30 dakikadan uzun süre durmuşken)

- Primer ampulü (A, Şek.12) sonuna kadar, yavaşça ve 10 kez bastırın.
- Marş kolunu (B, Şek.12), bir klik sesi duyana kadar alçaltın.
- Düğmenin (2, Şek.13A) "1" konumunda (açık) olduğundan emin olun.
- Makineyi sabit tutmak için, sol elinizi motor kapağının üzerine ve sol ayağınızı da şasi üzerine koyun.
- Hafif bir direnç hissedene kadar sağ elinizle kolu çekin (4, Şek.1). Halatı bırakmadan, kısa ve kararlı/ani hareketle çekin; yetersiz kuvvetle çekmeniz motorun boğulmasına neden olabilir.
- Motorun ateş aldığı ilk kez duyduğunuzda, marş kolunu (B, Şek.12) dikey konumuna doğru, yerine kilitlenene kadar (Şek.11) kaldırın.
- Motoru başlatmak için kolu bir kez daha çekin. Motora tam gaz vermeden önce, en az bir dakika rölantide çalışmasını bekleyin.

Sıcak motorun çalıştırılması

- Primer ampulü (A, Şek.12) tam aşağı, yavaşça ve 10 kez bastırın.
- Marş kolunu (B, Şek.12) bir klik sesi duyana kadar kaldırın.
- Düğmenin (2, Şek.13A) "1" konumunda (açık) olduğundan emin olun.
- Makineyi sabit tutmak için, sol elinizi motor kapağının üzerine ve sol ayağınızı da şasi üzerine koyun.
- Hafif bir direnç hissedene kadar sağ elinizle kolu çekin (4, Şek.1). Halatı bırakmadan, kısa ve kararlı/ani hareketle çekin; yetersiz kuvvetle çekmeniz motorun boğulmasına neden olabilir.
- Motoru maksimum hızda çalıştırmadan önce, en az bir dakika rölantide çalışmasını bekleyin.

Boğulmuş motor için izlenecek prosedür

- Ürünle birlikte verilen anahtarı kullanarak bujiyi (3, Şek.1) çıkartın, daha sonra temizleyip kurutun.
- Marş kolunun (B) Şek.11'de gösterildiği gibi yatay konumda olduğundan emin olun.
- Marş kolunu (4, Şek.1) en az 20 kez çekin.
- Bujiyi takın; sabit gaz kolunu (4, Şek.13) maksimum hız konumuna getirin.
- Motoru çalıştırın.

Eğer motor çalışmazsa, aşağıdaki işlemleri yapın:

- Ürünle birlikte verilen anahtarı kullanarak bujiyi çıkartın, temizleyin ve kurutun.
- Buji deliği aşağı bakacak şekilde motoru baş aşağı çevirin.
- Çalıştırma kulpunu (4, Şek.1) en az 20 kez çekin ve buji deliğinden yakıtın damlayıp damlamadığını kontrol edin.
- Buji deliğinin etrafını kurulaşın.
- Bujiyi geri takın ve gaz kolu (1, Şek.13) maksimum hız konumundayken ve marş kolu da (B) Şek.11'deki gibi yatay konumdayken işlemleri tekrar edin.

UYARI:

- **Marş ipini hiçbir zaman elinizin etrafına sarmayın.**
- **Başlatma ipini çekerken tüm uzunluğunu kullanmayın; bu ipin kırılmasına neden olabilir.**
- **İpi sert bir şekilde bırakmayın; başlatma kollarını tutun (4, Şekil 1) ve ipin yavaşça sarılmasını bekleyin.**

MOTOR RODAJI

Motor, 5 ÷ 8 saatlik çalışmadan sonra maksimum gücüne erişir.

Bu rodaj periyodu süresince, aşırı yıpranmayı önlemek amacıyla motoru rölantide yani boşta iken maksimum hızda çalıştırmayınız.

 **DİKKAT! - Bu rodaj periyodu süresince, öngörülen güç artışını elde etmek için yakıt tipini değiştirmeyin; motor hasar görebilir.**

NOT: yeni bir motorun ilk kullanımında veya sonrasında duman çıkarması normaldir.

6. MOTORU DURDURMA

Gaz Kolumu rölantiye (1, Şekil 13) getirerek motorun soğumasını bekleyin.

Kontak düğmesini (2, Şekil 13) basarak, motoru durdurun.

7. MAKİNENİN KULLANILMASI

KULLANMA ÖNLEMLERİ

Bu model atomizörler zirai amaçlar için üretilmiştir. Temin edilen malzemeler, zirai amaçlı serpmeye (ottan arındırma) işlemlerinde kullanılmak üzere kimyasal ürünlere karşı dayanıklı bir şekilde tasarlanmıştır.

Diğer çeşitli amaçlar için kullanımına izin verilmez ve yoğun veya yapışkanlık özelliği gösteren agresif kimyasal ürünler için kullanımı uygun değildir.

18 YAŞINDAN KÜÇÜKLERİN KULLANMASI KESİNLİKLE YASAKTIR.

Bu kitapçık, meyve bahçeleri ve üzüm bağlarında ve bu tür bitkilerin yetiştirildiği yerlerde bitki bakım işleri için kullanılan eksenel pervaneli atomizörler için geçerlidir.

Çalışmanızı dikkatlice planlayınız. Çalışma alanını net bir şekilde tanımlamadan çalışmaya başlamayınız.

 **UYARI – Çalıştığınız alanı devamlı olarak kontrol ediniz: jeti insanlara veya hayvanlara doğru tutmayınız. Birinin yaklaşması halinde motoru derhal durdurunuz.**

ÇALIŞMA ALANI İÇİN TEDBİRLER

- Elektrik kablolarının veya binaların yakınında çalışmayınız.
- Sadece görüş mesafesi ve ışık yeterli iken çalışınız.
- Geri geri yürümeyiniz.
- Atomizatörü yere indirmeden önce motoru durdurunuz.
- Koruyucuları giydiğinizde özellikle dikkat ediniz ve tetikte olunuz çünkü bu gibi teçhizatlar tehlike işareti veren sesleri (çağrılar, sinyaller, uyarılar, vb.) duymanızı engelleyebilir
- Eğimli veya engebeli arazi üzerinde çalışırken çok dikkatli olunuz.

KULLANIMIN YASAK OLDUĞU HALLER

Aşağıdaki ürünlerle birlikte kullanılması kesinlikle yasaktır:

- Herhangi bir çeşit veya türden vernik/vila
- Herhangi bir çeşit veya türden verniğin çözücü veya seyreltici
- Herhangi bir çeşit veya türden yağ veya yakıt
- Herhangi bir çeşit veya türden LPG veya gaz

- Herhangi bir çeşit veya türden yanıcı sıvı
- Gerek insan gerekse hayvan gıda sıvıları
- Partiküller veya katı madde içerikli sıvılar
- Uyumlu olmayan kimyasal ürün karışımları
- Koyu sıvılar veya daha yoğun madde veya partiküllerle süspansiyon halindeki sıvılar
- Sıcaklığı 40°C değerinin üstündeki sıvılar
- Makinenin kullanım amaçları içerisinde dahil olmayan tüm ürünler.
- **Yangın söndürmek için kullanmayınız. Atomizatör bir yangın söndürme aleti değildir.**

SAYGILI ÇALIŞTIRMA

- Atomizatörlerin kullanılma zamanları ile ilgili yerel kural ve düzenlemelere uyunuz. Sabah erken veya günün geç saatlerinde kullanmayınız.
- Rüzgarın yönünü ve şiddetini kontrol ediniz. jeti insanlara, hayvanlara, arabalara veya evlere doğru tutmayınız.
- Temizlediğiniz pislikleri açık pencere veya kapılara doğru üflemeyiniz.
- Yanınızdan geçen insanlara karşı daima dikkatli olunuz.
- Atomizatörü denetimsiz iken çalışır halde bırakmayınız.
- İşinizi yaparken en düşük motor hızını kullanınız.

TOZ AZALTMA

- Atomizatörü asla aşırı tozlu nesnelere uzaklaştırmak için kullanmayınız.
- Hava çıkışını asla şu materyallere doğru yöneltmeyiniz:
 - Çok miktarda çakıl veya çakıl tozu
 - Bina avlusu çöpleri
 - Sıva tozları/artıkları
 - Çimento ve beton tozları
 - Bahçenin kuru yüzeyel tabakası
 - Yanar durumdaki materyaller
 - Silikat tozları
 - Asbestli materyaller

KİMYASAL ÜRÜNLERİN KULLANIMI

Tüm böcek veya bitki ilaçları, eğer doğru bir şekilde kullanılmazsa veya dikkatsizce kullanılırsa insana ve çevreye zarar verebilir. Dolayısıyla cihazın sadece iyi eğitilmiş kişilerce (kalifiye) ve ancak ürün kiti içerisindeki kullanım talimatları

dikkatlice okunduktan sonra kullanılması tavsiye edilir.

⚠ DİKKAT!! Bazı fitoyatrik ürünler, özellikle de yüksek konsantrasyona sahip olanlar, makinenin bileşenleri için aşındırıcı olabilirler; kullanılan ürünlerin özellikleri hakkındaki sorularınız varsa veya bilgi edinmek istiyorsanız fitoyatrik ürünlerden sorumlu teknik destek servisine danışınız.

KİMYASAL ÜRÜNLERİ KULLANIRKEN UYULACAK KURALLAR

Kaza ve yaralanmalardan korunmak için aşağıdaki önlemler alınmalıdır:

- Çocukların ve yetkisiz kişilerin ulaşamayacağı yerlerde dikkatle muhafaza ediniz.
- Koruyucu eldiven takmak, koruyucu gözlük, maske veya kask kullanmak suretiyle ve su geçirmez veya TIVEK cinsi ya da benzeri kauçuk botlar giyerek cihazı dikkatle kullanınız.
- Kimyasal ürün veya karışımla görüşünüzün temas etmesi veya yutmanız halinde, bu kimyasal ürünün etiketini yanınıza alarak derhal bir doktor yardımına başvurunuz.
- Giysilerinizin saf veya sulandırılmış kimyasal ürünlerle temas etmesi halinde, bunları tekrar kullanmadan önce iyice yıkayınız.
- Kimyasal karışım hazırlanması veya dağıtımı esnasında sigara içmeyiniz, içecek içmeyiniz ve birşeyler yemeyiniz, ve kimyasal ürünü uyguladığınız yere basmayınız.
- Su arkları, yollar, spor merkezleri, kamuya açık yeşil alanlar, yollar gibi halka açık yerlere yakın çalışırken, güvenlik mesafesine riayet etmeyi unutmayınız.
- Fitofarmasi kutularını temiz su ile birkaç kez çalkalayarak dikkatle yıkayınız, daha sonra özel plastik torbalara kuru halde yerleştiriniz. Yıkama sıvıları bakım için kullanılabilir.
- Boş kutular, ulusal mevzuatlar ve bölgesel seviyede verilmiş direktifler/tüzükler doğrultusunda, özel toplama merkezlerine teslim edilmelidir. Kutular kesinlikle çevreye atılmamalı ve farklı amaçlarla tekrar kullanılmamalıdır.
- Serpme işlemini bitirdikten sonra, olası kalıntıları ve görünmeyen noktalardaki karışım kalıntılarını temizlemek amacıyla atomizatörü bol miktarda su ile ve en az 10 dakika boyunca

yıkayınız.

- Agresif kimyasal ürünler kullanmanız halinde, membranlar ile ilgili kontrolleri yoğunlaştırınız; her bir bakır oksit kullanımından sonra tesisatı yıkmak gereklidir.
- Bakım işleminin yapılacağı yerin yakınında temiz su bulundurmak gerekmektedir.

YANGINA KARŞI ALINACAK ÖNLEMLER

Atomizörünün açık alevle veya ısı kaynakları ile yaklaşmayınız.

METEOROLOJİ ŞARTLARI

Uygulama için, günün sıcak olduğu saatlerden sakınarak, sabahın ilk saatlerini veya öğleden sonra geç saatleri seçmeniz önerilir.

Yağmur ihtimali olduğu havalarda veya yağmur yağarken uygulama yapmayınız.

Cihazı, sert rüzgarlı havada veya rüzgar hızı saniyede 3/5 metreden yüksek olduğu zaman kullanmayınız.

SIVI AKIŞI REGÜLATÖRÜ

Püskürtme borusu üzerinde (12, Şek.1) sıvıları çıkışa doğru salınım işlevinin açılmasını ve kapatılmasını sağlayan sıvı musluğu (A, Şek.4) bulunmaktadır. Sıvıların akışı, akış regülatörü tarafından ayarlanır (B, Şek.4).

Difüzörü (B, Şek.4) 9 pozisyondan istediğinizi seçmek üzere saat yönünde ve saatin tersi yönde döndürünüz.

Regülatörün dokuz pozisyonunda sıvı akış hızı verilerini içeren aşağıdaki tabloya bakınız. Aşağıdaki hususları dikkate almanızı rica ederiz:

- Akışlar, motor azami devirde, püskürtme borusu yatay pozisyonda iken saf su kullanılan durumu yansıtmaktadır; farklı yoğunluktaki sıvılarda debiler değişebilir.
- Debiler gösterim amaçlıdır, kesin dozajlar gerektiren ürünlerde aksesuar olarak verilen ULV hortum ağızlığını kullanmanız önerilir.

Sıvı akışları tablosu

Akış regülatör pozisyonu	Litre / dakika	Akış regülatör pozisyonu	Litre / dakika
1	0,1	6	3,0
2	0,7	7	3,2
3	1,4	8	3,4
4	2,1	+	3,5
5	2,7		

MB90 / AT900 atomizatör, püskürtme borusu dikey pozisyonda iken de aynı verimlilikte işlemler gerçekleştirebilecek şekilde imal edilmiştir; bu işlemleri daha rahat kılmak için, makine döner bir dirsek ile donatılmıştır (9, Şek.1).

SIVI HAZNESİNİ DOLDURMA

Sıvı haznesini doldurmak için:

- Makineyi düz bir yüzey üzerine koyunuz.
- Püskürtme borusu üzerinde bulunan sıvı musluğunun (A, Şek.4) kapalı olduğunu kontrol ediniz.
- Sıvı deposunun tıpasını saatin tersi yönde döndürerek sökünüz.
- 50/60 Mikron örgü filtreleme için mavi renkli eleğin doğru konumlandırılmış olduğunu kontrol ediniz.
- Sıvı ürünü depoya elekten geçirerek boşaltınız.
- Operatörün bir erkek olması halinde, sıvı seviyesinin depodaki 16 litre çentiğini geçmemesine dikkat ediniz. Makineyi kullanan bir kadın ise, uyulması gereken seviye 11 litre çentiği ile gösterilmiştir.
- Sıvı deposunu azami kapasitesi olan 17 litreye kadar doldurmak mümkündür, ancak izin verilen kütle sınırı (erkekler için) içinde kalmak için karışım deposunda bir litreden fazla yakıt (yaklaşık deponun yarısı) bulunmamalıdır.
- Deponun tıpasını saat yönünde döndürerek kapatınız.



DİKKAT - İzin verilen tam yükte azami kütle değerine riayet ediniz. Sıvı deposunun üzerinde, erkekler için 30 kg ve kadınlar için 20 kg olan önerilen ağırlıkları aşmamak için seviyeler belirtilmiştir. Bu kapasite, makinenin, depo doluyken karışımın ve kimyasal ürünün toplamıdır.



DİKKAT-Kapağa bağlı plastik küçük borudan depoya akış basıncını tutmak için, sıvı deposunun üzerindeki tıpayı sonuna kadar iyice sıkınız. Basınç, püskürtme borusu dikey pozisyonda iken de sıvının çıkmasını sağlar.

ATOMİZATÖRÜN SIRTA TAKILMASI

Atomizatörü sırtınıza aşağıdaki prosedürü izleyerek takınız:

- Atomizatörü sol elinizle, sırt kayışları aracılığıyla (asla sıvı deposu, motor kapağı veya gövdeden tutarak değil) kaldırınız ve sağ kayışı sağ omuza yerleştiriniz.
- Sol kolunuzu makineyi sırtınıza yerleştirecek şekilde sol kayışın içinden geçirin.
- Makineyi dengelemek için "Sırt kayışların ayarlanması" bölümüne bakınız.

İŞLEM

Atomizatörün kullanımı için gerekli tüm tedbirleri sizlere gösteren "Güvenlik Kuralları" bölümünü dikkatle okuyunuz.

- Püskürtme borusu daima işlem yapılacak kısımlara doğru olmalıdır, asla rüzgara karşı tutulmamalıdır.
- Gaz kolunu ihtiyacınıza göre ayarlayınız; maksimum hızda çalıştırmak gerekli olmayabilir.

Püskürtme genişliği ağızlık aracılığıyla artırılabilir:

- Ağızlık ile kullanım - Geniş atım
- Difüzör ile kullanım - Daha dar ve daha uzun atımlar.

İşlemleri optimize etmek için püskürtme borusu nasıl yönlendirilmelidir:

- Sağdan sola eliptik rotasyon = açık alan.
- "U" rotasyon = ağaçlar, sarmaşık bitkiler ve duvarların dezenfeksiyonu için.

Ürün nasıl doğru bir şekilde mikronize edilir:

1. Regülatör (B, Şek.4) aracılığıyla sıvı akışını 1 (düşük) ile + (yüksek) arasında ayarlamak suretiyle. Su miktarı daha yüksek, en büyük damla olacaktır.
2. Motor devir sayısını ayarlayarak. Hava miktarı daha yüksek, en küçük damla olacaktır.

ÜFLEYİCİ OLARAK KULLANIM

Atomizatörünüz temizlik için bir üfleyici olarak da kullanılabilir.

- Üfleme başlamadan önce, motoru gerekli devir sayısına ulaşması için kademeli olarak hızlandırınız.
- Üfleyerek, devir sayısını yapmakta olduğunuz işe göre ayarlayın: daima maksimum güçte çalışmak gerekli olmayabilir.
- Standart olarak geniş çıkışı kullanınız. Daha fazla hava gücü gerekli ise, örneğin ıslak zemine üflemek gibi, dar çıkışı kullanınız.



DİKKAT - Temizlediğiniz alanda var olması muhtemel nesnelere (cam parçaları, taş, vs.) özellikle çok dikkat ediniz. Bu nesnelere hava atımları ile "fırlatılabilirler".

8. BAKIM

GAZLI EMİSYONLARIN UYGUNLUĞU

Bu motor, emisyon kontrol sistemi de dahil olmak üzere emisyon performanslarının karayolu dışındaki mobil makineler için geçerli olan yasal gereklilikler çerçevesinde tutulması amacıyla, kullanım kılavuzunda yer alan talimatlara uygun bir şekilde işletilmeli, kullanılmalı ve bakıma tabi tutulmalıdır.

Motor emisyon kontrol sistemi, kasıtlı olarak kurcalanmamalı veya uygunsuz bir şekilde kullanılmamalıdır.

Motorun veya aracın uygunsuz bir şekilde değiştirilmesi, kullanılması veya bakımının yapılması, ilgili yasal gerekliliklerin karşılanmadığı seviyeye varacak kadar emisyon kontrol sisteminin arızalanmasına neden olabilir; bu durumda, sistemin arızalarını düzeltmek ve geçerli gereklilikleri tekrar sağlamak için derhal harekete geçilmelidir.

Sadece bunlarla sınırlı olmayan, hatalı işleyiş, kullanım veya bakım örnekleri:

- Yakıtın doz ayarı için cihazları zorlamak veya kırmak;
- ÇALIŞTIRMA / YAKIT bölümünde belirtilen özelliklere uygun olmayan yakıt ve/veya motor yağı kullanılması;
- Orijinal olmayan yedek parçaların, örneğin bujiler, vs. kullanılması;
- Susturucu, bujiler, hava filtresi, vs. için hatalı bakım aralıkları uygulanması da dahil, egzoz sisteminin bakımının yapılmaması veya uygun olmayan bir şekilde yapılması.



DİKKAT - Bu motorun kurcalanması, emisyonlarla ilgili AB sertifikasını geçersiz kılar.

BAKIM TABLOSU

Verilen bakım aralıklarının sadece normal çalışma koşulları için geçerli olduğunu lütfen göz önünde bulundurunuz. Günlük çalışmanızın normalden daha ağır olması halinde, bakım aralıkları uygun şekilde kısaltılmalıdır.		Her kullanımdan önce	Her yakıt doldurma işleminden sonra	Günlük çalışma tamamlandıktan sonra	Haftalık olarak	Aylık olarak	Zarar görmesi veya arızalanması halinde	İsteğe göre
Komple makine	Şunları kontrol ediniz: kaçaklar, çatlaklar ve aşınmalar	X	X					
	Temizleyiniz			X				
Kontroller: Çalıştırma düğmesi, startör, hız kolu ve hız kesme kolu	Çalışmasını kontrol ediniz	X	X					
Yakıt tankı	Kontrol ediniz: kaçaklar, delikler ve aşınma	X	X					
Yakıt filtresi	Kontrol ediniz ve temizleyiniz					X		
	Filtre elemanını değiştiriniz						X	Her 6 ayda bir
Erişilebilir tüm vidalar ve somunlar (karbüratör vidaları hariç)	Kontrol ediniz	X						
	Tekrar sıkılayınız				X			
Hava filtresi	Temizleyiniz	X						
	Temizleyiniz						X	Her 6 ayda bir
Başlatma kordonu - Omuz askısı	Kontrol ediniz: hasar ve aşınma				X			
	Değiştiriniz						X	
Karbüratör	Rölantiyi kontrol ediniz	X	X					
	Değiştiriniz							
Buji	Elektrot mesafesini kontrol ediniz					X		
	Değiştiriniz						X	Her 6 ayda bir
Anti-titreşim sistemi	Kontrol ediniz: hasar ve aşınma				X			
	bir Yetkili Tamir Servisi tarafından değiştirilmesini sağlayınız						X	
Contalar	Kontrol ediniz ve gerekiyorsa değiştiriniz					X		
Sıvı tankı	Kontrol ediniz					X		
	Temizleyiniz	X						

TR

Bu motorun CO2 seviyesi, Emak'ın WEB (www.myemak.com) sitesinde "The Outdoor Power Equipment World" bölümünde bulunabilir.

⚠ DİKKAT - Sırt atomizörünün bakımını yaparken eldiven kullanın. Motor sıcakken bakım yapmayın. Motor çalışırken asla bakım işlemleri yapmayınız.

- Yapılacak hatalı bir bakım işi ve emniyet aksamalarının çıkartılması ciddi yaralanmalara neden olabilir.
- Cihazınızı temizlemek için benzin kullanmayın.
- Rutin bakım haricinde kendi başınıza motorlu tirpanınıza bakım yapmaya kalkmayın. Bakım yaptırmak için yetkili servislerle başvurun.

HAVA FİLTRESİ

Herhangi bir motordaki hava giriş filtresinin verimi esas öneme sahiptir, dolayısıyla düzenli olarak kontrol edilmeli ve temizlenmelidir. Hava filtresini temizlemek için Şek.17A'yi esas alarak aşağıdaki işlemleri yapın:

- Filtreye erişmek için (2, Şek.1), filtrenin üzerindeki sabitleme düğmesine (Şek.17A) basınız ve kapağı ok ile işaret edilen yöne doğru çevirerek açınız.
- Sünger filtreyi çıkartınız.
- Filtreyi karışımla temizleyiniz.
- Filtreyi tazyikli hava ile (veya sıkarak) kurutunuz.
- Filtreyi yerine monte ediniz ve kapağı sabitleme düğmesinin yerine oturmasına dikkat ederek kapatınız.

⚠ DİKKAT – Atomizör hava filtresi olmadan kullanılması veya hava filtresi çok kirliken kullanılması, motora zarar verebilir ve garantinin geçersiz kalmasına neden olur. Filtreyi, artık temizlenmesi mümkün hale geldiğinde değiştirin.

YAKIT DEPOSU (Şekil 18A)

Yakıt deposundaki yakıt filtresini yılda en az bir kez değiştirmenizi tavsiye ederiz. Bu işlem, bir Yetkili Servis tarafından yapılmalıdır:

- Yakıt deposunu boşaltın.
- Filtreyi çıkartın ve yakıt hortumu ile bağlantısını kesin.
- Yakıt hortumuna yeni bir filtre takın.
- Filtreyi yakıt deposuna geri takın.

⚠ DİKKAT – Yakıt filtresi kirlendiği zaman değiştirilmediği takdirde, motorun çalışması olumsuz etkilenecektir.

MOTOR

Silindir kanatçıklarını fırçayla ya da basınçlı havayla düzenli olarak temizleyin. Silindirdeki her

hangi bir kirlilik motorun fazla ısınmasına neden olabilir.

BUJİ

Bujiyi temizleyin ve elektrod mesafesini düzenli olarak kontrol edin (Şekil 16). Champion RCJ6Y veya başka markalardan eşit termik dereceye sahip bujiler kullanınız.

FAN KORUMASI

Atomizör uzun süre kullanıldıktan sonra, fan korumasında (yastığın arkasında) çok miktarda toz birikebilir. Bu durum, hava akışını engeller (hava debisi azalması) ve fanın zarar görmesine ve/veya motorun aşırı ısınmasına neden olabilir. Bu nedenle, fan korumasını düzenli olarak temizleyin. Fan korumasının üzerinde bulunan ve motor soğutmasına önemli bir görev üstlenen yarıkları temizleyin.

KARBÜRATÖR

Karbüratör, emisyon kanunlarına uygun olarak fabrikada standart ayarlarla ayarlanır.

⚠ DİKKAT:

- **Ayar vidalarını sıkamak veya gevşetmek suretiyle karbüratör ayarlarını değiştirmeyin; bu işlem, bir Yetkili serviste kalifiye personelce yapılmalıdır.**
- **Karbüratörün hatalı ayarlanması, motorun ciddi zarar görmesine neden olabilir.**
- **Ayrıca, karbüratör ayar vidalarının üzerindeki kırmızı koruyucu kapakları kurcalamayın veya çıkartmayın.**

Herhangi bir sorun olması halinde (motorun rölantide çalışırken durması, düzensiz motor hızı veya maksimum güce ulaşamaması), Yetkili Servise danışın.

⚠ DİKKAT: Hava şartları ve deniz seviyesinden olan yükseklik karbüratörün çalışmasını etkileyebilir.

EGZoz

⚠ DİKKAT: Bu egzoz, motorun emisyonlarının özelliklerine uygun olması için gerekli bir katalizör ile donatılmıştır. Katalizörü asla çıkarmayınız veya üzerinde değişiklik yapmayınız: bunun yapılması kanunlara aykırıdır.

⚠ DİKKAT: Katalizör ile donatılmış egzozlar çalışma esnasında oldukça ısınır ve motor durduktan sonra da bir süre sıcak kalırlar. Bu durum motor minimumda iken de geçerlidir. **Temas edilmesi cilt yanıklarına neden olabilir. Yangın riski olduğunu unutmayınız!**

⚠ UYARI! - Susuturucu hasarlı ise değiştirilmelidir. Susuturucu sıklıkla tıkanıyorsa, bu durum katalizör performansının sınırlı olduğunu gösteriyor olabilir.

⚠ DİKKAT: Susuturucu hasarlı, takılmamış veya modife edilmişse, makine kullanmayınız. Susuturucunun yanlış bakımı, yangın ve ısıtma kaybı riskini arttıracaktır.

EKSTRA BAKIM

Eğer cihaz yoğun bir flekilde kullanıldıysa, uygulama sezonu sonunda, normal olarak gerçekleştirilen genel kontrollere ek olarak her iki yıllık kullanımdan sonra cihazı uzman teknisyene kontrol ettiriniz.

⚠ DİKKAT: Bakım işlemleri Yetkili Bakım Servisince yapılmalıdır. Uzatmalı atomizör etkin çalışmasını sağlamak için tüm yedek **PARÇALARIN ORJINAL** yedek parçalarla değiştirilmesi gerektiğini unutmayın.

⚠ Yetkisiz yapılan değişiklikler ve/veya orijinal yedek parçaların kullanılmaması operatörde veya üçüncü kişilerde ciddi veya ölümcül yaralanmalara yol açabilir.

9. NAKLIYE

Atomizör motor kapalıyken taşıyınız.

⚠ DİKKAT – Makinenin araçla taşınması halinde, araca kayışlar vasıtasıyla düzgün ve sağlam bir şekilde sabitlendiğinden emin olunuz. Makine dikey konumda, deposu boş halde ve ayrıca bu makineler için geçerli nakliye yönetmeliklerinin ihlal edilmediği garanti edilerek taşınır.

Pürkürtme borusunu dikey pozisyonda konumlandırınız; pürkürtme borusunun üzerindeki musluğun kayışı üzerinde bulunan kanca (A, Şek.18A) aracılığıyla sırt kayışına sabitleyiniz.

10. DEPOLAMA

Makine uzun bir süre kullanılmayacaksa:

- Depodaki karışımı tahliye edin.
- Motoru çalıştırın ve içindeki yakıt boşalıp, motor durana kadar düşük hızda çalıştırın.
- Depoyu iyice temizleyin.
- Makineyi iyice temizleyin ve olası kir ve pislikleri (kabuk tutmuş toz, çim artıkları, vs.) temizleyin.

- Paslanmalarını önlemek için tüm metal parçalara ince bir film halinde yağ sürün.
- Makineyi ve aksesuarlarını, çocukların erişmeyeceği, kurumasız haldeki ısı kaynaklarından ve bahçe bakımı için kimyasal ürünler gibi paslandırıcı maddelerden uzak olan serin ve kuru bir yerde muhafaza edin. Makine uzunca bir süre kullanım dışı kaldıktan sonra tekrar kullanmadan önce, tüm contaları ve karbüratörü kontrol edin; bu işlemi Yetkili Servise yaptırmanızı tavsiye ederiz.

⚠ DİKKAT – Makineyi, herhangi bir plastik parçasının zarar görmemesi için, pencerelerden giren ışık gibi direkt güneş ışığı almayan bir yerde muhafaza edin. Bir aydan fazla bir süre beklemiş durumdaki karışımları kullanmayın; aksi halde motor ciddi zarar görebilir ve garanti geçersiz kalır.

11. ÇEVRENİN KORUNMASI

Çevrenin korunması, içinde yaşadığımız toplumun ve çevrenin yararı için makinenin kullanımında önemli ve öncelikli bir konu olmalıdır.

- Bulduğunuz çevrede rahatsızlık vermekten kaçınınız.
- Çim biçme işlemi sonrasında oluşan malzemeleri kesinlikle yerel kurallara göre elden çıkarınız.
- Ambalaj, yağlar, benzin, piller, filtreler, bozulan parçalar veya çevre üzerinde olumsuz etkisi olan herhangi diğer malzemenin yerel kurallara göre elden çıkarılmasına özen gösterin; bu atıklar açık alanlara atılmamalı, ayrılarak malzemelerin geri dönüşümünü sağlayacak uygun toplama merkezlerine verilmelidir.



İmha ve elden çıkarma

Makine hizmet dışı kaldığında kesinlikle çevreye bırakılmamalı, bir atık toplama merkezine götürülmelidir. Makinenin üretiminde kullanılan malzemelerin çoğu geri dönüştürülebilir; metallerin tümü (çelik, alüminyum, pirinç) normal bir hurda demir merkezine teslim edilebilir. Bilgi almak için bölgenizdeki normal atık toplama hizmetine başvurun. Makinenin imha edilmesi ile elde edilen atıklar toprak, hava ve su kirliliğine neden olmayacak şekilde çevreye saygı göstererek elden çıkarılmalıdır.

Her durumda, yürürlükteki yerel kanunlara uyulmalıdır.

Makine hurdaya çıkarılacağı zaman, CE işaret etiketi de bu kılavuzla birlikte imha edilmelidir.

12. TEKNİK BİLGİLER

Motor Kapasitesi	cm ³	77.0	
Motor		2 Zamanlı	
Güç	kW	3.6	
Yakıt deposunun kapasitesi	 + 	cm ³	2300 (2.3 ℓ)
Primer Karbüratör		Var	
Amotisör		Var	
Ağırlık	kg	11.8	
Maksimum Yatay sıvı Püskürtme	m	18 (max)	
Maksimum Dikey sıvı püskürtme	m	16 (max)	
Üfleyici hava hacmi	m ³ /min	27	
Sıvı tahliyesi	ℓ/min	0.1 ÷ 3.5	
Maksimum hava akış hızı	m/s	105	
Ana tank kapasitesi	cm ³	17.000 (17 ℓ)	

Basınç	dB (A)	L _{PA av} ISO 11201	103.0	*
Belirsizlik	dB (A)		4.0	
Ölçülmüfl ses gücü seviyesi	dB (A)	ISO 3744	115.0	
Belirsizlik	dB (A)		2.5	
Güç	dB (A)	L _{WA} ISO 3744	118.0	
Titrefiim	m/s ²	EN ISO 20643	< 2.5	*
Belirsizlik	m/s ²	EN 12096	0,1	

* Orta ağırlıklı değerler (asgari 1/7, tam yük 6/7).

13. UYGUNLUK BEYANI

Aşağıda imzası bulunan, **EMAK spa via Fermi, 4 - 42011 Bagnolo in Piano (RE) ITALY**
aşağıda özellikleri verilen makine ile ilgili olarak sorumluluğu kendine ait olmak üzere müteakip beyanı vermektedir:

1. Tip:	Atomizör
2. Marka: / Tip:	Oleo-Mac MB 900 – Efco AT 9000
3. Seri tanımlaması:	545 XXX 0001 - 545 XXX 9999
Yönerge/Yönetmelik talimatlarına uygundur	2006/42/EC - 2014/30/EU - (EU) 2016/1628 - (EU) 2017/654 - (EU) 2017/656 - 2009/127/EC
aşağıdaki ilgili standartların şart ve koşullarına uygundur:	EN 55012:2007/A1:2009 – ISO 14982:1998 – EN ISO 28139:2009
Takip edilen uygunluk tayini prosedürü	Annex V - 2000/14/EC
Ölçülmüş ses gücü seviyesi:	115.0 dB(A)
Garanti edilen ses gücü seviyesi:	118.0 dB(A)
Yapım yeri:	Bagnolo in piano (RE) Italy - via Fermi, 4
Datum:	01/01/2019
Teknik dokümanlar İdari:	Merkezde bulundurulmaktadır. - Teknik Kılavuz

Fausto Bellamico - President



14. GARANTİ ŞARTLARI

- 1) Garanti süresi, malın teslim tarihinden itibaren başlar ve 2 (iki) yıldır.
- 2) Malın bütün parçaları dahil olmak üzere tamamı garanti kapsamındadır.
- 3) Malın ayıplı olduğunun anlaşılması durumunda tüketici, 6502 sayılı Tüketicinin Korunması Hakkında Kanun'un 11. maddesinde yer alan;
 - a) Sözleşmeden dönme,
 - b) Satış bedelinden indirim isteme,
 - c) Ücretsiz onarılmasını isteme,
 - d) Satılanın ayıpsız bir misli ile değiştirilmesini isteme, haklarından birini kullanabilir.
- 4) Tüketicinin bu haklardan ücretsiz onarım hakkını seçmesi durumunda satıcı; işçilik masrafı, değiştirilen parça bedeli ya da başka herhangi bir ad altında hiçbir ücret talep etmeksizin malın onarımını yapmak veya yaptırmakla yükümlüdür. Tüketici ücretsiz onarım hakkını üretici veya ithalatçıya karşı da kullanabilir. Satıcı, üretici ve ithalatçı tüketicinin bu hakkını kullanmasından müteselsilen sorumludur.
- 5) Tüketicinin, ücretsiz onarım hakkını kullanması halinde malın;
 - Garanti süresi içinde tekrar arızalanması,
 - Tamiri için gereken azami sürenin aşılması,
 - Tamirinin mümkün olmadığı için, yetkili servis istasyonu, satıcı, üretici veya ithalatçı tarafından bir raporla belirlenmesi durumlarında;Tüketici malın bedel iadesini, ayıp oranında bedel indirimini veya imkân varsa malın

- ayıpsız misli ile değiştirilmesini satıcıdan talep edebilir. Satıcı, tüketicinin talebini reddedemez. Bu talebin yerine getirilmemesi durumunda satıcı, üretici ve ithalatçı müteselsilen sorumludur.
- 6) Malın tamir süresi 20 iş gününü geçemez. Bu süre, garanti süresi içerisinde mala ilişkin arızanın yetkili servis istasyonuna veya satıcıya bildirim tarihi, garanti süresi dışında ise malın yetkili servis istasyonuna teslim tarihinden itibaren başlar. Malın arızasının 10 iş günü içerisinde giderilememesi halinde, üretici veya ithalatçı; malın tamiri tamamlanmaya kadar, benzer özelliklere sahip başka bir malı tüketicinin kullanımına tahsis etmek zorundadır. Malın garanti süresi içerisinde arızalanması durumunda, tamirde geçen süre garanti süresine eklenir.
- 7) Malın kullanma kılavuzunda yer alan hususlara aykırı kullanılmasından kaynaklanan arızalar garanti kapsamı dışındadır.
- 8) Tüketici, garantiden doğan haklarının kullanılması ile ilgili olarak çıkabilecek uyuşmazlıklarda yerleşim yerinin bulunduğu veya tüketici işleminin yapıldığı yerdeki Tüketici Hakem Heyetine veya Tüketici Mahkemesine başvurabilir.
- 9) Satıcı tarafından bu Garanti Belgesinin verilmemesi durumunda, tüketici Gümrük ve Ticaret Bakanlığı Tüketicinin Korunması ve Piyasa Gözetimi Genel Müdürlüğü'ne başvurabilir.

ÜRETİCİ FİRMANIN

ÜNVANI: EMAK S.P.A
ADRESİ: Via E. Fermi, 4 - 42011 Bagnolo in Piano (Reggio Emilia) ITALYA
WEB: www.emak.it
TEL/FAX: +390522951555
E-mail: info@emak.it

İTHALATÇI FİRMANIN

ÜNVANI: SEMAK MAKİNA TİC. VE SAN. A.S.
MERKEZ ADRESİ: GEBZE GÜZELLER O.S.B. İNÖNÜ MAH. ASIK VEYSEL SOK. NO:2 GEBZE /KOCAELİ - TÜRKİYE
WEB: www.semak.com.tr
E-mail: info@semak.com.tr

SERVİS İSTASYONUNUN

ÜNVANI	ADRESİ	YETKİLİSİ	TEL/FAX
SEMAK MAKİNA TİC. VE SAN. A.S.	GEBZE GÜZELLER ORGANİZE SANAYİ BÖLGESİ İNÖNÜ MAH. ASIK VEYSEL SOK. NO:2 GEBZE /KOCAELİ - TÜRKİYE	SELİM KELES	0262 723 2900 / 0262 723 2929

15. PROBLEM GİDERME



DİKKAT: ünitenin çalıştırılmasının istenilmesi haricinde, aşağıdaki tabloda önerilen tüm düzeltici testleri gerçekleştirmeden önce daima üniteyi durdurunuz ve bujinin bağlantısını kesiniz.

Olası tüm sebepler kontrol edildikten sonra halen problemin giderilememesi halinde, bir Yetkili Servise danışınız. Bu tabloda listelenenlerden farklı bir problemin tespit edilmesi halinde, bir Yetkili Servise danışınız.

PROBLEM	OLASI SEBEPLER	ÇÖZÜM
Motor çalışmıyor veya çalıştıktan birkaç saniye sonra kapanıyor. (Çalıştırma düğmesinin "I" konumunda olduğundan emin olunuz)	1. Kıvılcım yoktur 2. Motor boğulmuştur	1. Bujinin kıvılcımını kontrol ediniz. Kıvılcım yoksa, testi yeni bir buji ile tekrarlayınız (RCJ6Y) . 2. Sayfa 134'deki prosedürü uygulayınız. Eğer motor hala çalışmıyorsa, prosedürü yeni bir bujiyle tekrarlayınız.
Motor çalışmaya başlıyor fakat düzgün şekilde hızlanmıyor veya yüksek hızda düzgün çalışmıyor.	Karbüratörün ayarlanması gerekiyor.	Karbüratörü ayarlamak için bir Yetkili Servis ile temas kurunuz.
Motor tam hıza ulaşmıyor ve / veya aşırı miktarda duman çıkarıyor.	1. Yağ / benzin karışımını kontrol ediniz. 2. Hava filtresi kirlidir. 3. Karbüratörün ayarlanması gerekiyor.	1. Taze benzin ve un 2 devirli motorlar için uygun bir yağ kullanınız. 2. Temizleyiniz; Bakım - hava filtresi bölümündeki talimatları okuyunuz. 3. Karbüratörü ayarlamak için bir Yetkili Servis ile temas kurunuz.
Motor çalışıyor, dönüyor ve hızlanıyor fakat rölantiye girmiyor.	Karbüratörün ayarlanması gerekiyor.	Karbüratörü ayarlamak için bir Yetkili Servis ile temas kurunuz.
Motor çalışıyor fakat hava akımı düşük	1. Koruma ızgarası tıkalıdır 2. Pervane hasarlıdır	1. Koruma ızgarasını temizleyiniz 2. Bir Yetkili Servis ile temasa geçiniz.
Motor çalışıyor ve dönüyor fakat düşük bir sıvı akışı yayıyor.	Sıvı filtresi veya borular tıkalıdır	Temizleyiniz ve değiştiriniz

TR

PŘEKLAD ORIGINÁLNÍHO NÁVODU

Vážení zákazníci

Děkujeme, že jste si zakoupili výrobek značky Emak.

Naše síť autorizovaných prodejců a dílen je Vám plně k dispozici pro jakékoli potřeby.

ÚVOD

Abyste stroj mohli správně používat a vyhnuli se nehodám, nezačínejte práci, než si přečtete pozorně tento návod k obsluze. V tomto návodu najdete vysvětlení činnosti různých částí stroje a pokyny k provádění potřebných kontrol a údržby.

Poznámka Ilustrace a specifikace uvedené v tomto návodu nejsou přísně závazné. Výrobce si vyhrazuje právo na provádění změn bez předchozího upozornění.

Kromě návodu k obsluze a údržbě obsahuje tato příručka i informace, které vyžadují zvláštní pozornost. Tyto informace jsou označeny následujícími symboly:

POZOR: jestliže hrozí nebezpečí nehod, zranění osob, smrtelných zranění nebo vážných poškození věcí.

UPOZORNĚNÍ: Jestliže hrozí nebezpečí poškození stroje nebo jeho jednotlivých dílů.

POZOR

NEBEZPEČÍ POŠKOZENÍ SLUCHU

PŘI BĚŽNÝCH PRACOVNÍCH PODMÍNKÁCH
MŮŽE TENTO STROJ ZNAMENAT PRO
OBSLUHU HLADINU DENNÍHO OSOBNÍHO
VYSTAVENÍ HLUKU ROVNOU NEBO VYŠŠÍ NEŽ
85 dB (A)

OBSAH

1. BEZPEČNOSTNÍ PŘEDPISY (obsahují pravidla pro bezpečné používání stroje)	147
2. VYSVĚTLENÍ SYMBOLŮ A BEZPEČNOSTNÍCH UPOZORNĚNÍ (vysvětluje, jak identifikovat stroj a význam symbolů)	149
3. HLAVNÍCH KOMPONENTY (vysvětluje umístění hlavních prvků, které tvoří stroj)	149
4. MONTÁŽ (vysvětluje, jak odstranit balení a dokončit montáž volných prvků)	149
5. SPOUŠTĚNÍ	150

6. ZASTAVENÍ MOTORU	153
7. POUŽITÍ STROJE	153
8. ÚDRŽBA (obsahuje všechny informace pro údržbu stroje)	156
9. DOPRAVA	159
10. SKLADOVÁNÍ	159
11. OCHRANA ŽIVOTNÍHO PROSTŘEDÍ (poskytuje některá doporučení pro ekologické používání stroje)	159
12. TECHNICKÉ ÚDAJE (shrnuje hlavní vlastnosti stroje)	160
13. PROHLÁŠENÍ O SHODĚ	161
14. ZÁRUČNÍ LIST (shrnuje záruční podmínky)	162
15. PRŮVODCE ODSTRAŇOVÁNÍM ZÁVAD (pomůže vám rychle vyřešit případné problémy s používáním)	163

1. BEZPEČNOSTNÍ PŘEDPISY

⚠ Upozornění: Pokud je správně používán, je motorový zádový rosič rychlým pomocníkem a účinným nástrojem. Pokud je používán nesprávně nebo v rozporu s pravidly bezpečnosti, může se stát nebezpečným nástrojem. Aby byla vaše práce příjemná a bezpečná, dodržujte vždy přísně bezpečnostní pravidla, která jsou uvedena v tomto návodu k použití.

⚠ POZOR: Systém zapalování v jednotce vytváří elektromagnetické pole velmi slabé intenzity. Toto pole může rušit některé kardiostimulátory. Pro snížení nebezpečí vážných nebo smrtelných zranění by osoby s kardiostimulátorem měly používání stroje konzultovat se svým lékařem a výrobcem.

⚠ UPOZORNĚNÍ! - Národní zákonné úpravy mohou omezit používání stroje.

1. Nepoužívejte motorový zádový rosič, dokud zcela neporozumíte speciálním postupům při práci. Postříkovací přípravky připravujte, aplikujte a manipulujte s nimi podle instrukcí výrobce přípravku. Po naplnění nádrže rosiče pečlivě dotáhněte víčko nádrže. Osoby bez zkušeností by se

- měly před vlastním použitím přístroje řádně seznámit s jeho ovládním.
2. Motorový zádový rosič může být používán pouze dospělými osobami a osobami v dobré fyzické kondici, které jsou seznámené s používáním stroje v rozsahu tohoto návodu.
 3. Nepoužívejte motorový zádový rosič, pokud jste unaveni, pokud jste požíli alkohol nebo omamné látky.
 4. Při práci nikdy nenoste volně vlající šátky, náramky nebo jiné věci, které by mohly být zachyceny pohyblivými částmi stroje. Při práci vždy používejte prostředky osobní ochrany, zejména rukavice, pracovní oděv, ochranné brýle a chrániče sluchu.
 5. Nikdy nedovolte okolostojícím osobám nebo zvířatům, aby zůstávaly v pracovním prostoru při startování nebo při práci se zádovým rosičem. Při práci pak nenatáčejte trubici rosiče proti osobám nebo zvířatům.
 6. Pracujte vždy ve stabilní a jisté poloze.
 7. Při běžícím motoru udržujte ruce v dostatečné vzdálenosti od rotujících nebo horkých částí a neprovádějte žádnou údržbu.
 8. Každý den si překontrolujte motorový zádový rosič, abyste se ujistili, že je jeho používání bezpečné, a že všechna zařízení jsou funkční.
 9. Nikdy nepoužívejte poškozený, pozměněný, nesprávně opravený nebo smontovaný motorový rosič. Neodstraňujte nebo nedeaktivujte bezpečnostní zařízení.
 10. Motorový zádový rosič používejte pouze v dobře větraných prostorách. Nepracujte s motorovým zádovým rosičem ve výbušném, hořlavém prostředí nebo v uzavřených prostorách nebo v blízkosti hořlavých látek.
 11. Ventilátory, které nejsou dodány výrobcem stroje, nesmí být upínány na výstupní hřídel.
 12. Po ukončení životnosti přístroje, nebo pokud jej již nebudete dále používat, odevzdejte rosič zpět prodejci nebo do sběrného dvora odpadů.
 13. Váš motorový zádový rosič půjčujte pouze takovým uživatelům, kteří jsou zcela seznámeni s návodem k použití. Dejte návod k použití dalším uživatelům k dispozici, tak aby si mohli před použitím motorového zádového rosiče návod k použití přečíst.
 14. Tento návod k použití uchovávejte tak, aby byl v případě potřeby po ruce.
 15. Výstražné štítky, které jsou na stroji umístěny z důvodu upozornění obsluhy na nebezpečí, udržujte v čitelném stavu. V případě poškození štítky vyměňte za nové (obr. 19).
 16. Nikdy nespouštějte stroj bez ventilátoru. Toto způsobí vážné poškození částí motoru a ztrátu záruky.
 17. Nepoužívejte rosič v blízkosti elektrických zařízení a elektrických vedení.
 18. Neklepejte ani silou nepůsobte na lopatky ventilátoru; nikdy nepracujte s poškozeným ventilátorem.
 19. Nepoužívejte rosič pro hořlavé nebo korozivní látky.
 20. Nemontujte ventilátor rosiče na jiné motory nebo převodovky.
 21. Neucpávejte nebo neuzavírejte přístup vzduchu k motoru.
 22. Nepoužívejte zádový rosič k jiným účelům, než ke kterým je doporučen výrobcem v tomto návodu k použití (viz strana 153).
 23. Neopouštějte stroj se zapnutým motorem.
 24. Uvědomte si, že majitel nebo pracovník je odpovědný za úrazy nebo nebezpečí, které se stanou třetím osobám nebo jejich majetku.

BEZPEČNOSTNÍ OCHRANNÝ ODĚV

⚠️ Při práci s rosičem, jakož i ve všech fázích manipulace s fytosanitárními přípravky (přeprava, uchování, míchání, údržba vybavení atd.) vždy používejte prostředky osobní ochrany. Použití prostředků osobní ochrany je nutné, jinak je pracovník vystaven působení fytosanitárních přípravků. Při výběru vhodného oděvu si nechte poradit svým prodejcem.

Oděv musí být vhodný k dané práci a přitom pohodlný. **Ideální je použití kombinézy.** Nenoste oděvy, šály, kravaty nebo přívěšky,

keré by se mohly zachytit v křoví. Máte-li dlouhé vlasy, svažte si je a chraňte je např. šátkem, čepicí nebo přilbou.

Noste ochranné boty nebo holínky vybavené protiskluzovou podrážkou a ocelovými špičkami.

Při práci používejte vždy ochranné brýle nebo hledí.

Při postřikování nebo práškování použijte schválený dýchací přístroj.

Noste ochranu proti hluku; např. sluchátka nebo ušní ucpávky. Používání pomůcek k ochraně sluchu vyžaduje větší pozornost a opatrnost, protože pracovník hůře vnímá zvukové výstražné signály (křik, zvukové výstrahy apod.)

Noste rukavice, které co nejvíce pohlcují vibrace a chrání před kontaktem s chemickými látkami.

2. VYSVĚTLENÍ SYMBOLŮ A BEZPEČNOSTNÍCH UPOZORNĚNÍ (obr. 19)

1. Nebezpečí vyvolané použitím toxických látek v nádržích pro směs a kapaliny.
2. Přečtěte si pozorně návod k použití
3. Povinné nošení ochranného oděvu
4. Povinné nošení protihlukových sluchátek
5. Používejte vybavení pro ochranu dýchacích cest
6. Povinné nošení ochranné obuvi
7. Povinné nošení ochranných rukavic
8. Nevylévejte tekuté zbytky do okolního prostředí
9. Nepijte
10. Neodstraňujte ochranné zařízení, je-li ventilátor v chodu
11. Vymršťování předmětů přístrojem, dodržujte bezpečnou vzdálenost
12. Tento symbol označuje Pozor a Výstraha
13. Jedovatá látka
14. Sériové číslo
15. Značka CE o souladu s předpisy ES
16. Typ stroje: **MOTOROVÝ ROSIČ**
17. Rok výroby

3. HLAVNÍCH KOMPONENTY (obr. 1)

1. Rám
2. Vzduchový filtr
3. Svíčka
4. Rukojeť startéru
5. Kryt motoru
6. Palivová nádrž
7. Popruh
8. Polštář
9. Koleno potrubí
10. Hadice
11. Ovládací rukojeť
12. Vyfukovací trubice
13. Kapalínový kohoutek
14. Rozprašovač
15. Hrdlo
16. Kapalínová nádržka
17. Antivibrační podložky
18. Láhev na přípravu směsi
19. Kombinovaný klíč
20. Šrouby M5x65 (2 ks)
21. Matice M6 (2 ks)
22. Svorky Ø 90 mm (2 ks)
23. Kapalínová hadička
24. Spojka

4. MONTÁŽ

Montáž trubek/držadla

 **POZOR** - Při montáži trubek a trysky musí být motor vypnutý a vypínač musí být v poloze STOP.

Pro montáž motorový rosič si přečtěte níže uvedené pokyny.

Součásti stroje

Při pohledu na obr.3:

1. Koleno zasuňte šroubovice ventilátoru.
2. Koleno zajistěte dvěma šrouby a dvěma

maticemi ve výbavě pomocí šestihřanného klíče, který je součástí klíče na zapalovací svíčky (ve výbavě).

3. Při pohledu na obr.2, na oba konce pružné hadice (10, obr.1) nasuňte hadicové svorky bez jejich dotažení.
4. Pružnou hadici nasuňte na koleno (9, obr.1) a na vyfukovací trubici (12, obr.1). Přitom se ujistěte, že kužel (A, obr.2) leží směrem k vyfukovací trubici. Nyní dotáhněte svírací šrouby obou hadicových svorek dodaným klíčem.
5. Zvedněte zajišťovací páčku rukojeti (1, obr.5).
6. Rukojeť (11, obr.1) umístěte na ostříkovací trubku (12).
7. Pokud jste našli vhodnou polohu, zajistěte rukojeť otočením páčky (1, obr.5) dolů.
8. Umístěte dvě průhledné plastové trubky (18, obr.1) D a E na rukojeť (11, obr.1), jak je znázorněno na obr.2, detail A.
9. Pokud chcete vyloučit pronikání kapalin přes rukojeť, připojte hadičky kapalin, jak je znázorněno na detailu B (obr.2), s použitím plastové transparentní spojky, kterou najdete v sáčku s klíči (24 obr.1).
10. Pro získání širšího proudu nasadte hrdlo (15, obr.1) na difúzer (4).

Seřízení rukojeti

Správná poloha rukojeti je velmi důležitá pro správnou a pohodlnou práci. Pro seřízení polohy rukojeti:

1. Zvedněte zajišťovací páčku (1, obr.5).
2. Vyhledejte si nejpohodlnější pracovní polohu posunutím rukojeti a změnou jejího sklonu.
3. Pokud jste našli vhodnou polohu, zajistěte rukojeť otočením páčky směrem dolů.

Seřízení popruhu a rychlospojky

⚠ POZOR -Popruh se musí seřizovat při vypnutém motoru.

Před použitím motorový rosič je velmi důležité najít správné vyvážení hmotnosti stroje na ramenu seřízením délky ramenních popruhů tak, aby stroj dobře přiléhá na zádech a na ramenu.

Upozorňujeme, že vyvážení je velmi důležité, když se pracuje na nerovných plochách. Popruhy

utáhněte vytažením pásku, jak je znázorněno na obr.7.

K uvolnění ramenních popruhů zvedněte sponu pohybem znázorněným na obr.8.

V případě nebezpečí stroj odepněte z ramen tímto postupem:

1. Jednou rukou stiskněte výstupky „rychlého uvolnění“ na pravém rameni (znázorněné v rámečku na obr.6), jak je znázorněno na obr.9.
2. Trupem doprovázejte pohyb, který provede stroj, a lehce se skloňte doleva: motorový rosič vám spadne ze zad.

5. SPOUŠTĚNÍ





PALIVO

⚠ POZOR: benzín je velice hořlavé palivo. Manipulaci s benzínem nebo se směsí paliva věnujte maximální pozornost. Zákaz kouření a manipulace s otevřeným ohněm v blízkosti paliva nebo stroje.

- Pro snížení rizika požáru nebo popálení zacházejte s palivem opatrně. Je vysoce hořlavé.
- Palivo míchejte a skladujte pouze v nádobě schválené pro daný typ paliva.
- Palivo míchejte venku, kde nehrozí výskyt jisker nebo ohně.
- Před doléváním paliva stroj položte na zem, vypněte motor a počkejte až vychladne.
- Pomalu povolte palivovou zátku, aby mohl uniknout přetlak a aby se vyloučilo vylití paliva.
- Po dolití palivovou zátku řádně dotáhněte. Vibrace mohou způsobit povolení zátky a únik paliva.
- Případně rozlité palivo pečlivě utřete. Před spuštěním motoru odejděte alespoň 3 metry od místa, kde jste dolévali palivo.
- Nikdy se nesnažte spálit palivo rozlité za jakýchkoli okolností.
- Během manipulace s palivem a během činnosti stroje nekuřte.

- Palivo skladujte na chladném, suchém a dobře větraném místě.
- Palivo neskladujte v místech se suchým listím, slámou, papírem atd.
- Motorovou jednotku a palivo skladujte v místech, kde výpary paliva nepřijdou do styku s jiskrami, otevřeným plamenem, ohřívači vody, kotly topení, elektrickými motory, spínači, sporáky, troubami atd.
- Nikdy neodstraňujte palivovou zátku, když je motor v chodu.
- Palivo nepoužívejte na čištění.
- Dávejte pozor, aby se palivo nedostalo na součásti oblečení.

BENZIN		OLEJ		A
				
		2% - 50:1		
ℓ	ℓ	(cm ³)		
1	0,02	(20)		
5	0,10	(100)		
10	0,20	(200)		
15	0,30	(300)		
20	0,40	(400)		
25	0,50	(500)		

Tento přístroj má pohon z dvoutaktního motoru a vyžaduje tedy směs benzínu a oleje pro dvoutaktní motory. Směs bezolovnatého benzínu a oleje pro dvoutaktní motory si připravte předem v čisté nádobě schválené pro benzin.

DOPORUČENÉ PALIVO: TENTO MOTOR JE SCHVÁLEN PRO ČINNOST S BEZOLOVNATÝM AUTOMOBILOVÝM BENZÍNEM S OKTANOVÝM ČÍSLEM 89 ([R + M] / 2) NEBO VYŠŠÍM.

Olej pro dvoutaktní motory smíchejte s benzínem podle pokynů na obalu.

Doporučujeme používat olej pro dvoutaktní motory Efcó - Oleo-Mac v množství **2 % (1:50)**, který byl vyvinut speciálně pro dvoutaktní motory chlazené vzduchem.

Správný míchací poměr olej/palivo, uvedený v prospektu (obr. A), je vhodný jak pro používání motorového oleje **PROSINT 2** a **EUROSINT 2**, tak pro ekvivalentní motorové oleje vysoké jakosti (**specifikace JASO FD nebo ISO L-EGD**).

⚠ UPOZORNĚNÍ: NEPOUŽÍVEJTE OLEJ PRO AUTA ANI OLEJ PRO DVOUTAKTNÍ MOTORY PRO ČLUNY.

⚠ UPOZORNĚNÍ:

- **Kupujte pouze potřebné množství paliva podle vlastní spotřeby; nekupujte více, než se spotřebuje za jeden nebo dva měsíce;**
- **Benzín uchovávejte v hermeticky uzavřené nádobě, na chladném a suchém místě.**

⚠ UPOZORNĚNÍ - Pro palivovou směs nikdy nepoužívejte palivo s podílem etanolu větším než 10 %; přípustné jsou gasohol (směs benzínu a etanolu) s podílem etanolu do 10 % nebo palivo E10.

POZNÁMKA - Připravujte pouze takové množství paliva, které potřebujete k práci, nenechávejte směs v nádrži nebo kanystru příliš dlouho. Pro skladování směsi po dobu 12 měsíců doporučujeme použít stabilizátor paliva **Emak ADDITIX 2000** kód 001000972.

Alkylový benzin

⚠ UPOZORNĚNÍ - alkylový benzin nemá stejnou hustotu jako normální benzin. Proto mohou motory seřízené s normálním benzinem vyžadovat jiné seřízení šroubu H. K tomu je třeba se obrátit na autorizované servisní středisko.

Dolévání paliva

Kanystrem se směsí před dolitím zatřepejte.

Používání dodané láhev (obr.10)

K usnadnění činností je každý stroj vybaven lahví pro přípravu směsi v poměru 50:1 (2%).

S ohledem na obr.10 postupujte následovně pro přípravu jednoho litru směsi:

1. Do láhve nalijte benzin až do výšky hladiny 1.
2. Pro přípravu směsi 50:1 (2%) přilijte olej až do výšky hladiny 2.
3. Zašroubujte uzavírací zátku láhve.
4. Třepejte po dobu alespoň 30 sekund.

Směs je připravena k doplnění paliva.

Pokud pro přípravu směsi používáte kanystr, dávejte pozor, aby byl vždy čistý, a směs míchejte alespoň jednu minutu, aby se olej řádně s benzínem smíchal. Níže uvedené tabulky obsahují procenta.

⚠ POZOR: dodržujte bezpečnostní předpisy pro manipulaci s palivem. Před dolitím benzínu vždy nejdříve vypněte motor. Nelijte nikdy palivo do stroje s motorem v činnosti nebo zahřátým motorem. Před nastartováním motoru odejděte alespoň 3 m od místa, kde se dolévalo palivo. NEKURŤE!

1. Povrch kolem palivové zátky očistěte, aby nedošlo k znečištění.
2. Palivovou zátku pomalu povolte.
3. Směs paliva pozorně nalijte do nádrže. Dejte pozor, abyste ji nerozlili.
4. Před vložením a zašroubováním zátky zkontrolujte a očistěte těsnění zátky.
5. Palivovou zátku ihned vložte do nalévacího hrdla a dotáhněte rukou. Případné rozlité palivo odstraňte.

⚠ POZOR: zkontrolujte, jestli nedochází k úniku paliva, případné netěsnosti opravte před používáním stroje. Pokud je to nutné, spojte se servisním střediskem prodejce.

POSTUP PŘI STARTOVÁNÍ

Ovládání rukojeť (obr.13A)

- Pro zrychlení je třeba stisknout páčku (1) společně s bezpečnostní páčkou (3).
- Pro nastartování motoru se musí spínač (2) nastavit na „1“.
- Pokud chcete pracovat s motorem s pevně nastavenými otáčkami, stiskněte bezpečnostní páčku (3) a přesuňte páčku (4) směrem ke značce „+“ až na požadované otáčky motoru. Pro vypnutí pevné rychlosti posuňte páčku zase na značku „-“.
- Chcete-li zastavit motor, přepněte spínač (2) do polohy „0“.

Při pohledu na obr.13B:

Tlačítko (5) odjišťuje a zajišťuje automatické otvírání kohoutu zahrnutého v rukojeti.

- Když je tlačítko přepnuté dolů, je otvírání kohoutu při zrychlování automatické. S plynem na volnoběhu je kohout zavřený.
- Když je přepínač přepnutý nahoru, kohout zůstává stále otevřený, nezávisle na poloze plynové páčky. Pro přepnutí tlačítka (5) nahoru se zároveň musí stisknout páčka plynu (1, obr.13A).

Startování

Před startováním:

- Stroj položte na zem na rovném místě.
- Zkontrolujte, za přepínač (2, obr.13A) není v poloze „0“ (vypnuto).
- Ujistěte se, že nikdo není v blízkosti stroje a/nebo před výfukovou trubicí.

Startování studeného motoru (nebo vypnutého déle než 30 minut)

- Stiskněte hluboce a pomalu 10 krát baňku paliva (A, obr.12).
- Posuňte dolů páčku sytiče (B, obr.12), až cítíte klapnutí.
- Zkontrolujte, za je přepínač (2, obr.13A) v poloze „1“ (zapnuto).
- Položte levou ruku na kryt motoru a levou nohu na rám, aby se zabránilo pohybu stroje.
- Pravou rukou pomalu zatáhněte za rukojeť (4, obr.1), až ucítíte lehký odpor. Aniž byste lanko uvolnili, zatáhněte krátkým a rozhodným tahem, protože při příliš slabém zatažení by se motor mohl přesytit.
- Když cítíte první taktý motoru, zvedněte páčku sytiče (B, obr.12) do horizontální polohy, až zaznamenáte klapnutí (obr.11).
- Zatáhněte ještě jednou pro nastartování motoru. Otáčky motoru udržujte na volnoběhu alespoň jednu minutu, než přidáte na maximum.

Startování teplého motoru

- Stiskněte hluboce ale pomalu 10 krát baňku paliva (A, obr.12).
- Zvedněte páčku sytiče (B, obr.12), až ucítíte klapnutí.
- Zkontrolujte, za je přepínač (2, obr.13A) v poloze „1“ (zapnuto).
- Položte levou ruku na kryt motoru a levou nohu na rám, aby se zabránilo pohybu stroje.
- Pravou rukou pomalu zatáhněte za rukojeť (4, obr.1), až ucítíte lehký odpor. Aniž byste lanko uvolnili, zatáhněte krátkým a rozhodným tahem, protože při příliš slabém zatažení by se motor mohl přesytit.
- Když se motor rozjede, udržujte otáčky na volnoběhu alespoň jednu minutu, než přidáte na maximum.

Postup v případě zaplaveného motoru

- Dodaným klíčem vyšroubujte zapalovací svíčku (3, obr.1), očistěte a osušte ji.

- Zkontrolujte, zda je páčka sytiče B ve vodorovné poloze, jak je znázorněno na obr.11.
- Zatáhněte za rukojeť startéru (4, obr.1) nejméně 20 krát.
- Zašroubujte svíčku; páčku pevného plynu (4, obr.13) přesuňte na maximální otáčky.
- Nastartujte motor.

V případě, že motor nenaskočí, postupujte následovně:

- Dodaným klíčem vyšroubujte zapalovací svíčku, očistěte a osušte ji.
- Motor obraťte, až je otvore zapalovací svíčky otočený směrem dolů.
- Zatáhněte za startovací rukojeť (4, obr.1) alespoň 20 krát a sledujte, jestli z otvoru zapalovací svíčky vystupuje směs paliva.
- Osušte prostor kolem sedla zapalovací svíčky.
- Zašroubujte zpět svíčku a postup opakujte s páčkou plynu (1, obr.13) na maximu a páčkou sytiče (B) ve vodorovné poloze, jak je znázorněno na obr.11.

UPOZORNĚNÍ:

- Nikdy si startovací lanko neomotávejte kolem ruky.
- Při tahu za startovací lanko nevyužívejte celou jeho délku; mohlo by to způsobit jeho poškození.
- Lanko nepouštějte prudce; držte rukojeť startéru (4, obr.1) a nechte, aby se lanko navinulo pomalu.

ZÁBĚH MOTORU

Motor dosáhne svého maximálního výkonu po 5÷8 hodinách práce.

V době záběhu nenechávejte motor běžet bez zátěže ve vysokých otáčkách, aby nedocházelo k nadměrnému zatížení motoru.

 **UPOZORNĚNÍ! - V době záběhu neměňte karburaci s cílem zvýšit výkon; motor by se mohl poškodit.**

POZNÁMKA: je normální, když nový motor během a po prvním používání kouří.

6. ZASTAVENÍ MOTORU

Páčku plynu uvolněte do polohy volnoběhu (1, obr. 13) a počkejte několik vteřin, až se motor ochladí. Vypněte motor, stisknutím spínače zapalování (2, obr. 13).

7. POUŽITÍ STROJE

POKYNY K POUŽÍVÁNÍ

Zádový rosič této série je určen k zemědělskému použití. Použité materiály jsou odolné vůči normálním chemickým prostředkům k zavlažování (nebo herbicidům) používaným v zemědělství v době konstrukce výrobku.

Jiná použití nejsou přípustná a výrobce neodpovídá za případné škody způsobené agresivními, hustými nebo lepivými chemickými prostředky.

POUŽÍVÁNÍ OSOBAMI MLADŠÍMI 18 LET JE PŘÍSNĚ ZAKÁZÁNO.

Tato příručka platí pro zádové rosiče s axiálními ventilátory k fyto-sanitárnímu ošetřování v ovocných sadech, vinicích a stromových alejích různých druhů a typů.

Svou práci si pozorně naplánujte. Nezačínejte s prací, dokud jste si jasně neurčili pracovní oblast.

 **POZOR - Neustále kontrolujte prostor, v němž se pracuje: nikdy nestříkejte proti osobám ani zvířatům. Jakmile se někdo přibližuje, ihned vypněte motor.**

UPOZORNĚNÍ PRO PRACOVNÍ OBLAST

- Nikdy nepracujte v blízkosti elektrického vedení či budov.
- Pracujte pouze tehdy, kdy jsou světelné podmínky dostačující pro zřetelnou viditelnost.
- Necouvejte.
- Před položením rosiče vypněte motor.
- Postupujte zvláště opatrně, když se používají ochranné prostředky, protože některé prostředky osobní ochrany mohou omezit schopnost slyšet zvuky označující nebezpečí (výzvy, signály, upozornění atd.).
- Velkou pozornost věnujte práci ve svahu a nesoudržném terénu.

ZAKÁZANÉ POUŽITÍ

Používání s následujícími výrobky je výslovně zakázáno:

- laky všech druhů a typů
- rozpouštědly nebo ředidly všech druhů a typů
- palivy nebo mazadly všech druhů a typů
- zkapalněným propanem nebo plyny všech

druhů a typů

- hořlavými kapalinami všech druhů a typů
- potravinovými tekutinami určenými pro zvířata i lidi
- kapalinami obsahujícími pevné granule nebo částice
- směsí více chemických prostředků, které nejsou vzájemně slučitelné
- černými močůvkami nebo v suspenzi s usazeninami a/nebo obzvláště hustými
- kapalinami s teplotami vyššími než 40°C
- všemi produkty, které neodpovídají určenému použití přístroje.
- **Nepoužívejte k hašení požárů. Rozprašovač není hasicí přístroj.**

PRÁVIDLA CHOVÁNÍ

- Dodržujte místní pravidla a nařízení pro používání rosičů. Nepoužívejte přístroj brzy ráno ani pozdě odpoledne či večer.
- Kontrolujte směr a intenzitu větru. Nestříkejte proti osobám, zvířatům, automobilům ani věcem.
- Nefoukejte nečistoty směrem k otevřeným oknům a dveřím.
- Stále dávejte pozor na procházející osoby.
- Nenechávejte rosič v činnosti bez dozoru.
- Pro práci vždy používejte jenom nejnižší nutnou rychlost motoru.

SNÍŽENÍ PRAŠNOSTI

- Nepoužívejte rosič pro přemístění velmi prašných materiálů.
- Nikdy nesměřujte proud vzduchu na tyto materiály:
 - Velké množství šterku nebo šterk s prachem
 - Nečistoty na staveništi
 - Prach ze sádry
 - Prach z cementu a betonu
 - Suchá vrchní vrstva zahrady
 - Hořící materiály
 - Prach ze silikátů
 - Materiály s azbestem

POUŽITÍ CHEMICKÝCH PŘÍPRAVKŮ

Všechny přípravky proti parazitům nebo herbicidy mohou být škodlivé jak pro člověka, tak i pro okolní prostředí, nejsou-li používány správným způsobem, nebo jsou-li použity omylem. Doporučujeme proto, aby je

používaly pouze řádně vyškolené osoby (s osvědčením), a v každém případě pouze po přečtení návodu k použití uvedeného na nádobě.

⚠ POZOR!! Některé fytopatologické přípravky, zvláště ve vysokých koncentracích mohou být agresivní pro součásti stroje; v případě pochyb nebo potřeby informací o vlastnostech používaných přípravků se spojte s asistenční službou zabývající se fytopatologickými přípravky.

PŘEDPISY K POUŽÍVÁNÍ CHEMICKÝCH PŘÍPRAVKŮ

Několik rad k bezpečnému používání:

- Bezpečně skladování na vhodném způsobem chráněných místech se zákazem vstupu pro cizí osoby a děti.
- S přípravky zacházejte opatrně, chraňte se gumovými rukavicemi odolnými proti kyselinám, ochrannými brýlemi - filtrační maskou nebo helmou, kalhotami z látky odpuzující vodu nebo TIVEK, gumovými holínkami a podobnými pomůckami.
- V případě zasažení očí nebo polknutí chemických přípravků nebo jejich směsí se obraťte na lékaře a ukažte mu typový štítek výrobku.
- Před dalším použitím oděvů, které byly ve styku s chemickou směsí, čistou nebo zředěnou, je nutné oděvy pečlivě vyprat.
- Při přípravě nebo rozdělování směsi v její blízkosti nebo na ošetřovaných pozemcích nekuřte, nepijte ani nejezte.
- Při ošetřování dbejte na bezpečnou vzdálenost od obytných míst, vodních toků, silnic, sportovišť, veřejné zeleně nebo veřejných cest.
- Nádoby na přípravky k ošetřování rostlin pečlivě umyjte, několikrát je propláchněte čistou vodou a pak je uložte do vhodných plastových pytlů. Kapaliny, použité k mytí, můžete potom použít k ošetřování.
- Prázdné nádoby je nutné odevzdat do příslušných sběrných středisek v souladu se státními předpisy a platnými územními směrnici. Nádoby nikdy nenechávejte v přírodě a nepoužívejte je k žádnému dalšímu účelu.

- Po skončení postřiku umyjte pečlivě rozprašovač a usazeniny rozpustíte v nejméně 10x větším množství vody, než je množství usazeniny, a vzniklou směs použijte na ošetřovaném pozemku.
- Při používání agresivních chemických přípravků provádějte častější kontroly membrány; po každém použití hydroxidu mědi je nutné zařízení umýt.
- V blízkosti místa ošetřování je nutné připravit čistou vodu.

OPATŘENÍ PROTI POŽÁRU

K přístrojům se nepřibližujte s otevřeným ohněm nebo tepelným zdrojem.

POČASÍ

Doporučujeme provádět postřik vždy brzy ráno nebo pozdě večer, mimo nejteplejší hodiny dne.

Nikdy nepostříkujte před, nebo během deště.

Nepostříkujte za silného větru a obecně za větru silnějšího než 3-5 metrů za vteřinu.

REGULÁTOR MNOŽSTVÍ KAPALIN

Na ostříkovací trubce (12, obr.1) je kohout kapalin (A, obr.4), který umožňuje otevírání a zavírání emisí kapalin k výstupu.

Proud kapaliny je regulován regulátorem průtoku (B, obr.4).

Difuzérem (B, obr.4) otáčejte ve směru a proti směru hodinových ručiček pro výběr jedné z 9 požadovaných poloh.

Postupujte podle následující tabulky, který uvádí údaje o průtoku kapaliny v devíti polohách regulátoru. Vezměte prosím v úvahu, že:

- Údaje se vztahují na motor s maximálními otáčkami, s ostříkovací trubkou ve vodorovné poloze a s využitím čisté vody; s kapalinami různé hustoty se průtoková množství mohou lišit.
- Průtoková množství jsou orientační, v případě produktů, které vyžadují přesné dávkování se doporučuje používat trysku ULV.

Tabulka průtoku kapalin

Poloha regulátoru průtoku	Litry / minuta	Poloha regulátoru průtoku	Litry / minuta
1	0,1	6	3,0
2	0,7	7	3,2
3	1,4	8	3,4
4	2,1	+	3,5
5	2,7		

Rosič MB90 / AT900 je konstruován tak, aby byl schopen provést ošetření stejně účinně i s ostříkovací trubkou ve svislém směru. Aby taková ošetření byla pohodlnější, je stroj vybaven rotačním kloubem (9, obr.1).

PLNĚNÍ NÁDRŽE NA KAPALINU

Pro naplnění nádrže kapalin:

- Stroj položte na rovný podklad.
- Zkontrolujte, jestli je ventil kapalin (A, obr.4) na ostříkovací trubce zavřený.
- Odšroubujte uzávěr na nádrži kapaliny jeho otáčením proti směru hodinových ručiček.
- Zkontrolujte správnou polohu modrého filtračního sítka s hustotou 50/60 mikronů.
- Kapalný produkt nalijte do nádrže přes sítko.
- Pokud stroj obsluhuje muž, dávejte pozor, abyste nepřekročili značku 16 litrů, která je vyznačena na nádrži. Pokud stroj používá žena, je třeba respektovat značku pro 11 litrů.
- Nádrž na kapalinu můžete naplnit až do maximálního objemu 17 litrů, ale abyste se vešli do limitu přípustné plné hmotnosti (muži), nesmí být v palivové nádrži více než jeden litr paliva (asi polovina nádrže).
- Zavřete uzávěr na nádrži jeho otáčením ve směru hodinových ručiček.

⚠ POZOR - Dodržujte povolenou hodnotu plné hmotnosti. Na nádrži kapaliny jsou vyznačeny hladiny, aby nedocházelo k překročení doporučených hmotností, které jsou 30 kg pro muže a 20 kg pro ženy. Tento hmotnost je součet hmotnosti stroje, hmotnosti směsi s plnou nádrží a chemické látky.

⚠ POZOR - Řádně dotáhněte zátku na nádrži kapalin, aby tlak v nádrži udržovala plastová trubička, která je připevněná k zátce. Tlak

umožňuje kapalině vystupovat ven, i když je ostříkovací trubka ve svislé poloze.

JAK SI MOTOROVÝ ROSIČ NASADIT NA ZÁDA

Rosič si nasadíte na záda tímto postupem:

- Motorový rosič zvedněte levou rukou za ramenní popruhy (nikdy nezvedejte za nádrž kapaliny, kryt motoru nebo rám) a pravý popruh umístěte na pravém rameni.
- Levou paži zasuňte do levého popruhu a nasadte jej až na rameno.
- K vyvážení stroje postupujte podle kapitoly „Seřízení ramenních popruhů“.

OŠETŘOVÁNÍ

Pozorně si přečtete kapitolu „Bezpečnostní předpisy“, která vám poskytne všechny nezbytné bezpečnostní informace potřebné pro používání rosiče.

- Ostříkovací trubka musí být otočena na ošetřované plochy, nikdy proti větru.
- Plyn nastavte podle potřeby. Nemusí být nutné akcelarovat na maximum.

Pomocí aplikačního hrdla lze aplikační šířku postřiku zvětšit:

- Použití s hrdlem - široký rozsah
- Použití s difuzorem - užší a delší aplikační dosah.

Jak nasměrovat ostříkovací trubku pro optimalizaci postřiku:

- Eliptické otáčení zprava doleva = otevřené pole.
- Rotace tvaru „U“ = rostliny, popínavé kultury a desinfekce zdí.

Jak dosáhnout správného rozprášení produktu:

1. Nastavením průtoku kapaliny pomocí regulátoru (B, obr.4) od 1 (nejnižší) do + (nejvyšší). Čím větší je množství vody, tím větší bude kapka.
2. Nastavením otáček motoru. Čím větší je množství vzduchu, tím menší bude kapka.

POUŽITÍ JAKO FUKAR

Motorový rosič můžete používat také jako fukar pro úklid.

- Vždy zrychlujte postupně, aby motor dosáhl požadovaných otáček před zahájením foukání.
- Při foukání nastavte otáčky motoru podle prováděné práce: není vždy nutné pracovat na plný výkon.

- Jako standard použijte široký výstup. Užší výstup použijte, pokud potřebujete větší výkon vzduchu, například při foukání na mokré vozovce.



POZOR - Dávejte pozor na případné předměty na čištěné ploše (kusy skla, kamení atd.). Tyto předměty by mohly být „vymrštěny“ proudem vzduchu.

8. ÚDRŽBA

SHODA PLYNNÝCH EMISÍ S PŘEDPISY

Tento motor, včetně systému regulace emisí, musí být řízen, používán a udržován v souladu s pokyny uvedenými v uživatelské příručce k udržení emisí v rámci právních požadavků platných pro nesilniční pojízdné stroje.

Systém regulace emisí motoru se nesmí neoprávněně upravovat ani používat nesprávným způsobem.

Nesprávný provoz, použití nebo údržba motoru nebo stroje by mohly vést k možnému selhání systému regulace do takové míry, kdy již nejsou splněny platné právní požadavky; v tomto případě je třeba podniknout okamžité kroky k nápravě poruch systému a k obnovení plnění platných požadavků.

Příklady, mimo jiné, jsou nesprávný provoz, použití nebo údržba:

- násilné otevření nebo poškození zařízení k dávkování paliva;
- použití paliva a / nebo motorového oleje, které nesplňují charakteristiky uvedené v kapitole SPUŠTĚNÍ / PALIVO;
- používání neoriginálních náhradních dílů, jako jsou svíčky apod.;
- žádná nebo nedostatečná údržba výfukového systému včetně nesprávných intervalů údržby výfuku, zapalovací svíčky, vzduchového filtru apod.



POZOR - Neoprávněný zásah do tohoto motoru má za následek ztrátu platnosti osvědčení EU o emisích.

Úroveň CO₂ tohoto motoru naleznete na webové stránce společnosti Emak (www.myemak.com) v části "The Outdoor Power Equipment World".

TABULKA ÚDRŽBY

Uvědomte si prosím, že následující intervaly údržby se použijí pouze pro běžné podmínky činnosti. Je-li vaše denní práce náročnější než běžná, musí se intervaly údržby příslušně zkrátit.		Před každým použitím	Po každé přestávce pro doplnění	Po ukončení denní práce	Týdenní	Měsíční	V případě poškození nebo závady	Podle požadavku
Kompletní stroj	Zkontrolovat: úniky, trhliny a opotřebenění	X	X					
	Očistit			X				
Kontroly: přepínač, startér, páčka plynu a aretace plynu	Zkontrolovat činnost	X	X					
Palivová nádrž	Zkontrolovat: úniky, trhliny a opotřebenění	X	X					
Palivový filtr	Kontrola a vyčištění					X		
	Výměna filtračního prvku						X	Každých 6 měsíců
Všechny přístupné šrouby a matice (mimo šroubů karburátoru)	Zkontrolovat	X						
	Dotáhnout				X			
Vzduchový filtr	Vyčistit	X						
	Vyměnit						X	Každých 6 měsíců
Startovací lanko - Popruh	Kontrola: poškození a opotřebenění				X			
	Vyměnit						X	
Karburátor	Zkontrolovat volnoběh	X	X					
Svíčka	Zkontrolovat vzdálenost elektrod					X		
	Vyměnit						X	Každých 6 měsíců
Antivibrační systém	Kontrola: poškození a opotřebenění				X			
	Vyměnit autorizovanou opravnou						X	
Těsnění	Kontrola a výměna v případě potřeby					X		
Nádrž na kapalinu	Kontrola					X		
	Vyčištění	X						

⚠ UPOZORNĚNÍ! - Při údržbových pracích vždy používejte ochranné rukavice. Údržbu neprovádějte, je-li motor ještě teplý. Údržbu provádějte s vypnutým motorem.

- Nesprávná údržba a odstranění bezpečnostních zařízení může mít za následek vážná zranění.
- Pro čištění nepoužívejte palivo.
- Při přípravě pracovního místa vždy vypněte motor prožezávače.

VZDUCHOVÝ FILTR

U všech motorů má zásadní význam účinnost filtru na přívodu vzduchu, který je třeba často kontrolovat a čistit. Pro vyčištění vzduchového filtru se podívejte se na obr.17A a postupujte takto:

- Pro přístup k filtru (2, obr.1) stiskněte tlačítko mechanického zámku (obr.17A) na víku filtru a otevřete je otočením ve směru šipky.
- Odstraňte pěnový filtr.
- Filtr zbavte nečistot.
- Pak filtr vysušte stlačeným vzduchem (nebo stlačením).
- Filtr nasadte zpět a zavřete víko. Dávejte pozor, aby zaklapla západka mechanického zámku.

⚠ POZOR - Používání motorový rosič bez vzduchového filtru nebo s velmi znečištěným vzduchovým filtrem snižuje účinnost motoru a vede ke ztrátě záruky. Filtr vyměňte, když jej už nelze řádně vyčistit.

FILTR PALIVA (obr. 18B)

Doporučujeme vyměnit palivový filtr uvnitř nádrže alespoň jednou za rok. Tuto činnost musí provádět v oprávněném servisním středisku:

- Vyprázdněte palivovou nádrž.
- Vyjměte filtr a odpojte jej od palivové hadičky.
- Na palivovou hadičku namontujte nový filtr.
- Filtr zase vložte do nádrže.

⚠ POZOR - Neprovedení výměny znečištěného palivového filtru vede ke snížení účinnosti motoru.

MOTOR

Žebrovaní válce pravidelně čistěte štětcem nebo stlačeným vzduchem. Nahromaděním nečistot na válci může dojít k přehřátí, které je nebezpečné pro chod motoru.

SVÍČKA

Doporučujeme pravidelné čištění svíčky a kontrolu vzdálenosti elektrod (obr. 16). Používejte svíčky Champion RCJ6Y nebo jinou značku odpovídající tepelné hodnoty.

OCHRANNÝ KRYT VENTILÁTORU

Po dlouhém používání motorový rosič se na ochranném krytu ventilátoru může nahromadit velké množství prachu. To způsobuje špatné proudění vzduchu (menší objem) a může vést k poškození ventilátoru a/nebo přehřátí motoru. Kryt ventilátoru proto pečlivě čistěte. Kromě toho očistěte také otvory na krytu ventilátoru, které jsou důležité pro chlazení motoru.

KARBURÁTOR

Karburátor byl seřízen standardním způsobem ve výrobě v souladu s emisními normami.

⚠ POZOR:

- **Neměňte seřízení karburátoru vyšroubováním nebo zašroubováním jeho šroubů; to smí provádět pouze kvalifikovaný personál oprávněného servisního střediska.**
- **Chybné seřízení může způsobit vážné poškození motoru.**
- **Nesmí se ani manipulovat či odstranit červené ochranné čepičky na seřizovacích šroubech karburátoru.**

V případě problémů (motor neudrží volnoběh, nepravidelné otáčky motoru nebo motor nedosáhne maximálního výkonu) se obraťte na autorizované servisní středisko.

⚠ UPOZORNĚNÍ! Na chod motoru mohou mít vliv změny počasí a nadmořské výšky.

TLUMIČ VÝFUKU

⚠ POZOR - Tento tlumič výfuku je vybaven katalyzátorem, aby byl motor v souladu s požadavky na množství emisí. Katalyzátor nikdy neodstraňujte, ani jej neupravujte: odstranění nebo úprava katalyzátoru znamená porušení zákona.

⚠ POZOR - Tlumiče vybavené katalyzátorem se při použití zahřívají na velmi vysokou teplotu a jsou horké ještě dlouho po zastavení motoru. To platí i v případě chodu motoru na volnoběh. Při dotyku si můžete spálit pokožku. Nezapomeňte na nebezpečí požáru!

⚠ UPOZORNĚNÍ -V případě poškození výfuku je nutná jeho výměna. Pokud se výfuk často ucpává, může to být znakem snížené účinnosti katalyzátoru.

⚠ POZOR - Stroj nepoužívejte, je-li tlumič poškozený, chybí, nebo je nějak upravený. Používání tlumiče výfuku bez dostatečné údržby zvyšuje nebezpečí požáru a ztráty sluchu.

MIMOŘÁDNÁ ÚDRŽBA

V případě intenzivního používání doporučujeme provést celkovou kontrolu používáním odborným technikem servisu na konci sezóny, v případě normálního používání každé dva roky.

⚠ UPOZORNĚNÍ! Všechny údržbové práce, které nejsou uvedené v této příručce, smí provádět pouze autorizovaná dílna. Chcete-li, aby vám motorový rosič pravidelně a dlouho sloužil, dbejte na to, abyste k případné výměně součástí používali výhradně **ORIGINÁLNÍ NÁHRADNÍ DÍLY.**

⚠ Případné neoprávněné úpravy a/nebo používání neoriginálních náhradních dílů může způsobit vážná či smrtelná zranění pracovníka nebo třetích osob.

9. PŘEPRAVA

Při přepravě musí být motor motorový rosič vypnutý.

⚠ POZOR - Při dopravě stroje na vozidle se ujistěte o správném a pevném připevnění na vozidle pomocí řemenů. Stroj se přepravuje ve svislé poloze, s prázdnou nádrží, po ujištění, že se neporušují platné předpisy pro přepravu těchto zařízení.

Ostříkovací trubku umístěte svisle; upevněte ramenní popruhy pomocí háčku (A, obr.18A) na pásku kohoutu na ostříkovací trubku.

10. SKLADOVÁNÍ

Když nebudete stroj po dlouhou dobu používat:

- Z nádrže vylijte palivo.
- Stroj uveďte do chodu s nízkými otáčkami a nechte, aby se motor zastavil kvůli nedostatku paliva.
- Nádrž pečlivě vyčistěte.
- Stroj důkladně očistěte a odstraňte nečistoty (usazený prach trávu nebo jiné).

- Všechny kovové části potřete tenkou vrstvou oleje, aby se zabránilo tvorbě koroze.
- Stroj a jeho příslušenství uložte na chladném a suchém místě, nepřístupném pro děti, daleko od nechráněných zdrojů tepla a agresivních chemikálií, jako jsou například chemické přípravky pro zahradu.

Po dlouhé době nečinnosti se před používáním stroje musí zkontrolovat všechna těsnění a karburátor. Tuto kontrolu doporučujeme nechat provést v oprávněném servisním středisku.

⚠ POZOR - Nezapomeňte stroj uložit mimo dosahu slunečních paprsků filtrovaných přes sklo: mohlo by dojít k poškození některých plastových dílů. Nepoužívejte směs paliva starší než jeden měsíc: mohlo by dojít k vážnému poškození motoru a k zániku záruky.

11. OCHRANA ŽIVOTNÍHO PROSTŘEDÍ

Ochrana životního prostředí je důležitý a prvořadý aspekt při používání stroje ve prospěch občanského spoluzítí a prostředí, v němž žijeme.

- Vyvarujte se toho, abyste byli rušivým prvkem ve vztahu s vašimi sousedy.
- Pečlivě sledujte místní předpisy týkající se likvidace materiálu vzniklého sečením.
- Důkladně dodržujte místní předpisy pro likvidaci obalů, olejů, benzínu, akumulátorů, filtrů, opotřebovaných součástí nebo jakéhokoli prvku se silným dopadem na životní prostředí; tyto odpady nesmí být odloženy do běžného komunálního odpadu, ale musí se separovaně odevzdat do příslušných sběrných středisek, která zajistí recyklaci materiálů.

Odstranění a likvidace



Při vyřazení stroje z provozu jej nenechávejte volně v přírodě, ale obraťte se na sběrné středisko.

Hodně materiálů použitých při konstrukci stroje lze recyklovat; všechny kovy (ocel, hliník, mosaz) lze odevzdat do běžné sběrný kovů. Pro informace se obraťte na sběrnou službu odpadu ve vaší oblasti. Likvidace odpadu pocházejícího z demolice stroje musí být provedena s ohledem na životní prostředí, aby se zabránilo znečištění půdy, ovzduší a vody.

V každém případě je třeba dodržovat místní platné zákony.

Při likvidaci stroje byste měli zlikvidovat i štítek s označením CE společně s tímto návodem k obsluze.

12. TECHNICKÉ ÚDAJE

Objem válce	cm ³	77.0
Motor		2 Dvoudobý
Výkon	kW	3.6
Objem palivové nádrže  + 	cm ³	2300 (2.3 ℓ)
Nastříkovač paliva		Ano
Antivibrační systém		Ano
Hmotnost	kg	11.8
Max. dosah postřiku ve vodorovně směru	m	18 (max)
Max. dosah postřiku ve svislém směru	m	16 (max)
Průtok vzduchu ventilátorem	m ³ /min	27
Průtok kapalin	ℓ/min	0.1 ÷ 3.5
Maximální rychlost vzduchu	m/s	105
Kapacita hlavní nádržky	cm ³	17.000 (17 ℓ)

Hladina akustického tlaku	dB (A)	L _{PA} av ISO 11201	103.0	*
Odchylka	dB (A)		4.0	
Naměřená hladina akustického výkonu	dB (A)	ISO 3744	115.0	
Odchylka	dB (A)		2.5	
Zaručená hladina akustického výkonu	dB (A)	L _{WA} ISO 3744	118.0	
Úroveň vibrací	m/s ²	EN ISO 20643	< 2.5	*
Odchylka	m/s ²	EN 12096	0,1	
* Průměrné statistické hodnoty (1/7 volnoběh, 6/7 při plném zatížení)				

13. ES PROHLÁŠENÍ O SHODĚ

Níže podepsaný: **EMAK spa via Fermi, 4 - 42011 Bagnolo in Piano (RE) ITALY**

prohlašuje na svou vlastní odpovědnost, že stroj:

1. Druh:	Motorový rosič
2. Značka: / Typ:	Oleo-Mac MB 900 – Efco AT 9000
3. Identifikační sériové č.	545 XXX 0001 - 545 XXX 9999
je v souladu s ustanoveními směrnice / nařízení	2006/42/EC - 2014/30/EU - (EU) 2016/1628 - (EU) 2017/654 - (EU) 2017/656 - 2009/127/EC
odpovídá ustanovením následujících harmonizovaných norem:	EN 55012:2007/A1:2009 – ISO 14982:1998 – EN ISO 28139:2009
Použitý postup posuzování shody	Annex V - 2000/14/EC
Naměřená hladina akustického výkonu	115.0 dB(A)
Zaručená hladina akustického výkonu	118.0 dB(A)
Provedeno v:	Bagnolo in piano (RE) Italy - via Fermi, 4
Datum:	01/01/2019
Technická dokumentace uložena ve:	správním sídle společnosti. - Technické vedení



Fausto Bellamico - President

CZ

14. ZÁRUČNÍ LIST

Tento přístroj byl navržen a vyroben s pomocí nejmodernějších výrobních technik. V případě soukromého použití nebo pro hobby poskytuje výrobce záruku na své výrobky v trvání 24 měsíců od data zakoupení. Servis v České republice a na Slovensku provádí firma MOUNTFIELD ve svých prodejnách, specializovaných servisních střediscích a přes své dealery. V případě profesionálního používání je záruka omezena na 12 měsíců.

Všeobecné záruční podmínky

- 1) Záruka platí ode dne zakoupení výrobku. Výrobní podnik zdarma vyměňuje prostřednictvím obchodní a servisní sítě vadné díly, jejichž vada byla způsobena materiálem, zpracováním nebo výrobou. Záruka nezabývá kupujícího zákonných práv, které mu náležejí podle občanského zákoníku, a které se vztahují na důsledky defektů nebo vad způsobených prodaným výrobkem.
- 2) Techničtí pracovníci provedou požadovaný zákrok co nejdříve v rámci daných časových možností.
- 3) **Při žádosti o opravu v záruce je nutné předložit oprávněnému pracovníkovi níže uvedený záruční list orazítkovaný prodejcem a úplně vyplněný, spolu s nákupní fakturou nebo platným dokladem o zakoupení s datem nákupu.**

- 4) Záruka pozbývá platnosti v případě:
 - zjevného zanedbání údržby,
 - nevhodného používání výrobku nebo jeho úprav,
 - použití nevhodných maziv nebo paliv,
 - použití jiných než originálních náhradních dílů,
 - zásahů prováděných neoprávněnými pracovníky.
- 5) Záruka se podle výrobce nevztahuje na materiály, které se opotřebovávají, a na části vystavené běžnému funkčnímu opotřebování.
- 6) Záruka se nevztahuje na zásahy týkající se modernizace a vylepšování výrobku.
- 7) Záruka se nevztahuje na seřizování a údržbové práce, i když jsou prováděné v době záruky.
- 8) Případné škody způsobené při dopravě musí být ihned oznámeny dopravci, jinak záruka propadá.
- 9) Záruka se netýká případných škod, přímých či nepřímých, způsobených osobám nebo na věcech poruchou výrobku nebo vyplývajících z dlouhodobého nuceného odstavení výrobku.

MODEL

SERIOVÉ Č. _____

KUPUJÍCÍ

DATUM

PRODEJCE

Nezasílat! Přiložte pouze při případném vyzvání záruční služby.

15. ŘEŠENÍ PROBLÉMŮ



POZOR: jednotku vždy vypněte a odpojte zapalovací svíčku, než začnete provádět kontroly doporučené v tabulce, mimo případy, kdy se vyžaduje jednotka v činnosti.

Když byly zkontrolovány všechny možné příčiny a problém nebyl vyřešen, spojte se s autorizovaným servisním střediskem. Když zjistíte problém, který nebyl uveden v tabulce, spojte se s autorizovaným servisním střediskem.

PROBLÉM	MOŽNÉ PŘÍČINY	ŘEŠENÍ
Motor nelze nastartovat nebo zhasne několik sekund po nastartování. (Ujistěte se, že přepínač je v poloze "I")	<ol style="list-style-type: none"> 1. Svíčka nedává jiskru 2. Motor je přehlcený 	<ol style="list-style-type: none"> 1. Zkontrolujte jiskru svíčky. Pokud svíčka nedává jiskru, opakujte test s novou svíčkou (RCJ6Y). 2. Postupujte podle popisu na str. 152. Pokud se motor stále nerozjede, opakujte postup s novou svíčkou.
Motor se rozjede, ale řádně nezvyšuje otáčky nebo při vysokých otáčkách nepracuje správně.	Karburátor se musí seřídit.	Spojte se s autorizovaným servisním střediskem pro seřízení karburátoru.
Motor nedosáhne plných otáček a/nebo příliš kouří.	<ol style="list-style-type: none"> 1. Zkontrolujte směs oleje s benzinem. 2. Znečištěný vzduchový filtr. 3. Karburátor se musí seřídit. 	<ol style="list-style-type: none"> 1. Použijte nový benzín a olej vhodný pro dvoutaktní motory. 2. Vyčistěte; viz pokyny v kapitole Údržba vzduchového filtru. 3. Spojte se s autorizovaným servisním střediskem pro seřízení karburátoru.
Motor nastartuje, funguje a zrychluje, ale nedrží si volnoběžné otáčky.	Karburátor se musí seřídit.	Spojte se s autorizovaným servisním střediskem pro seřízení karburátoru.
Motor se spustí a pracuje, ale proud vzduchu je malý	<ol style="list-style-type: none"> 1. Ochranná mřížka zanesená 2. Poškozené oběžné kolo 	<ol style="list-style-type: none"> 1. Vyčistěte ochrannou mřížku 2. Spojte se s oprávněným servisním střediskem
Motor nastartuje a běží, ale vytváří malý tok kapaliny	Zanesený filtr kapaliny nebo potrubí	Vyčistěte nebo vyměňte

PREKLAD PŮVODNÝCH POKYNOV

Vážení zákazníci

Ďakujeme vám, že ste si vybrali výrobok značky Emak.

Pokiaľ by ste mali akýkoľvek problém, pomôžu vám pracovníci našej siete predajcov a autorizovaných servisných stredísk.

ÚVOD

Aby ste strojové zariadenie používali správne a aby ste predišli nehodám, nezačínajte prácu bez toho, že by ste si veľmi pozorne prečítali návod na používanie. V tomto návode nájdete vysvetlenia činnosti rôznych častí, ako aj pokyny pre nevyhnutné kontroly a údržbu.

Poznámka. Popisy a ilustrácie uvedené v tomto návode nie sú prísne záväzné. Výrobca si vyhradzuje právo na vykonávanie zmien v tomto návode bez predchádzajúceho upozornenia.

Okrem pokynov na obsluhu obsahuje tento návod informácie, ktoré si vyžadujú mimoriadnu pozornosť. Tieto informácie sú označené symbolmi popísanými v nasledujúcom texte:

POZOR: v prípade nebezpečenstva úrazov alebo vážnych poranení osôb alebo vážneho poškodenia majetku.

UPOZORNENIE: v prípade nebezpečenstva poškodenia jednotky alebo jednotlivých častí strojového zariadenia.

POZOR

RIZIKO POŠKODENIA SLUCHU

ZA NORMÁLNYCH PODMIENOK POUŽÍVANIA SA OSOBA, KTORÁ STROJ POUŽÍVA, VYSTAVUJE DENNEJ HLADINE HLUKU ROVNEJ ALEBO VYŠŠEJ AKO
85 dB (A)

OBSAH

- 1. BEZPEČNOSTNÉ PREDPISY** (obsahuje 165 predpisy na používanie stroja bezpečným spôsobom)
- 2. VYSVETLENIE SYMBOLOV A 167 BEZPEČNOSTNÉ UPOZORNENIA** (vysvetľuje, ako identifikovať strojové zariadenie a význam symbolov)
- 3. HLAVNÉ KOMPONENTY** (vysvetľuje 167 umiestnenie hlavných prvkov tvoriacich strojové zariadenie)

- 4. MONTÁŽ** (vysvetľuje ako odstrániť 167 obal a dokončiť montáž odpojených prvkov)
- 5. ŠTARTOVANIE** 168
- 6. ZASTAVENIE MOTORA** 171
- 7. POUŽÍVANIE STROJOVÉHO 171 ZARIADENIA**
- 8. ÚDRŽBA** (obsahuje všetky informácie 174 na zachovanie účinnosti strojového zariadenia)
- 9. PREPRAVA** 177
- 10. USKLADNENIE** 177
- 11. OCHRANA ŽIVOTNÉHO PROSTREDIA 177** (Obsahuje niektoré rady na používanie strojového zariadenia v súlade s ochranou životného prostredia)
- 12. TECHNICKÉ ÚDAJE** (Súhrn hlavných 178 charakteristík strojového zariadenia)
- 13. VYHLÁSENIE O ZHODE** 179
- 14. ZÁRUKA A SERVIS** (Súhrn záručných 180 podmienok)
- 15. PRÍRUČKA NA RIEŠENIE PROBLÉMOV 181** (Pomáha pri rýchlom vyriešení prípadných problémov pri používaní)

1. BEZPEČNOSTNÉ PREDPISY

⚠ POZOR - Postrekovač, ak je správne používaný, je rýchlym, pohodlným a účinným pracovným nástrojom; ak sa však používa nesprávne alebo bez dodržiavania ochranných opatrení, mohol by sa stať nebezpečným zariadením. Aby bola vaša práca vždy príjemná a bezpečná, dodržiavajte prísne bezpečnostné pravidlá, ktoré sú uvedené v tomto návode na použitie.

⚠ POZOR: Štartovací systém jednotky produkuje elektromagnetické pole veľmi nízkej intenzity. Toto pole môže rušiť činnosť niektorých pacemakerov. Na zníženie rizika vážnych alebo smrteľných poranení, by sa osoby s pacemakerom mali poradiť so svojim lekárom a výrobcom pacemakera ešte pred používaním tohto stroja.

⚠ UPOZORNENIE! – Používanie stroja môžu obmedzovať vnútroštátne predpisy.

1. Postrekovač nepoužívajte skôr, ako sa oboznámite s jeho obsluhou. Začiatovníci by si mali pred prácou obsluhu stroja vyskúšať.
2. Postrekovač môžu používať iba dospelé osoby, v dobrom fyzickom stave, ktoré sú oboznámené s jeho obsluhou.
3. postrekovač nepoužívajte, keď ste unavení alebo pod vplyvom alkoholu, či omamných látok.
4. Nenoste šály, náramky, ani iné veci, ktoré by sa mohli zachytiť rotora. Vždy noste IOP, hlavne rukavice, ochranné okuliare a slúchadlá.
5. Nedovoľte iným osobám, ani zvieratám, aby sa zdržiavali v pracovnej oblasti postrekovača počas štartovania a používania.
6. Pracujte vždy v stabilnom a bezpečnom postoji.
7. Nepribližujte sa k rotoru rukami a nevykonávajte opravy na motore, ak je v pohybe.
8. Postrekovač kontrolujte denne, aby ste sa ubezpečili, že každé zariadenie, bezpečnostné alebo nie, je funkčné.
9. Nepracujte s poškodeným, zle opraveným, nesprávne zmontovaným alebo ináč upraveným postrekovačom. V žiadnom prípade neodstraňujte, nepoškodzujte a nevyraďujte žiadne bezpečnostné zariadenie.
10. Postrekovač používajte iba v dobre vetraných priestoroch. Nepoužívajte ho vo výbušnom prostredí, v uzavretých priestoroch, ani v blízkosti horľavých látok.
11. Je zakázané namontovať na postrekovač iný rotor, ako ten, ktorý dodáva výrobca.
12. V prípade nevyhnutnosti vyradenia rozprašovača ho nevyhadzujte voľne, ale odovzdajte ho v predajni, kde ste ho kúpili alebo v zbernom stredisku odpadov.
13. Postrekovač odovzdajte alebo požičiavajte len skúseným osobám, ktoré sú oboznámené s jeho obsluhou. Odovzdajte ďalším užívateľom návod na používanie, aby si ho mohli pred použitím stroja prečítať.
14. Tento návod starostlivo uschovajte a pred každým použitím stroja ho konzultujte.
15. Všetky štítky a nálepky s výstražnou signalizáciou udržiavajte v dokonalom stave. V prípade poškodenia alebo opotrebovania ich treba včas vymeniť (Obr.19).
16. Nie je dovolené **štartovať** stroj **bez rotora**. Toto môže spôsobiť vážne poškodenie častí motora, ako aj stratu nároku na uplatnenie záruky.
17. Rozprašovač nepoužívajte v blízkosti elektrických zariadení, ani elektrického vedenia.
18. Neudierajte na lopatky rotora, ani ich nepresilujte; stroj nepoužívajte, ak je rotor poškodený.
19. Rozprašovač nepoužívajte na rozprašovanie **horľavých a/alebo korozívnych látok**.
20. Rotor nemontujte na iné motory alebo silové prevody.
21. Prívod vzduchu k rotoru nezakrývajte, ani neupchávajte.
22. Stroj nepoužívajte na iné účely ako sú uvedené v návode (pozrite ods. 171).
23. Stroj nenechávajte bez dozoru, ak je zapnutý jeho motor.
24. Nezabudnite, že majiteľ alebo obsluhujúci pracovník nesú zodpovednosť za úrazy alebo riziká pre iné osoby, ako aj za ich majetok.

OCHRANNÝ BEZPEČNOSTNÝ ODEV

! **Pri práci s postrekovačom, ako aj pri manipulácii s fytosanitárnymi prípravkami (preprava, uskladnenie, miešanie, údržba zariadení a pod.) vždy používajte IOP.** Používanie individuálnych ochranných prostriedkov je nevyhnutné na zamedzenie tomu, že pracovník bude vystavený účinku fytosanitárnych prípravkov. Pri výbere vhodného odevu si nechajte poradiť svojím predajcom.

Odev musí byť vhodný pre prácu a pohodlný. Noste priliehavý odev, ktorý vás primerane ochráni. **Ideálnou je kombinéza.** Nenoste odev, topánky, kravaty, ani iné predmety, ktoré by sa mohli zachytiť v kríchoch. Ak máte dlhé vlasy, upnite si ich a zakryte ich (napr. šatkou, baretkou alebo prilbou, a pod.)

Noste ochranné topánky alebo čižmy vybavené protišmykovou podrážkou a ocelovými špičkami.

! **Používajte ochranné okuliare alebo štít!** **Pred postrekovaním kvapalín alebo rozprašovaním práškov si vždy nasadte homologovaný respirátor.**

Noste ochranné prostriedky sluchu; napríklad slúchadlá alebo zátky. Používanie ochranných

prostriedkov sluchu vyžaduje vyššiu pozornosť a opatrnosť, pretože vnímanie zvukových signálov nebezpečnosti (varovanie, alarm a pod.) bude znížené.

Noste rukavice, ktoré čo najviac pohltia vibrácie a ochránia vás pred stykom s chemickými látkami.

2. VYSVETLENIE SYMBOLOV A BEZPEČNOSTNÉ UPOZORNENIA (Obr. 19)

1. Nebezpečenstvo spôsobené toxickými látkami v nádržiach zmesi a kvapalín.
2. Prečítajte si návod na obsluhu a údržbu
3. Musíte nosiť ochranný odev
4. Musíte si nasadiť slúchadlá
5. Povinnosť nosiť masku na tvár
6. Musíte nosiť bezpečnostnú obuv
7. Musíte nosiť rukavice
8. Zvyšné roztoky nevyliievajte voľne v prírode
9. Nepite
10. Keď sa ventilátor pohybuje, neodstraňujte ochranný kryt
11. Hrozí nebezpečenstvo odhodenia predmetov, preto sa nepribližujte do pracovného priestoru stroja
12. Tento symbol znamená Pozor a Upozornenie.
13. Jedovatá látka
14. Číslo série
15. Značka zhody CE
16. Druh stroja: **ROZPRAŠOVAČ**
17. Rok výroby

3. HLAVNÉ KOMPONENTY (Obr.1)

1. Rám
2. Vzduchový filter
3. Sviečka
4. Štartovacia rukoväť
5. Kryt motora
6. Palivová nádrž
7. Popruh
8. Vložka
9. Ohnutá trubica
10. Ohybná trubica
11. Držadlo s ovládačmi
12. Prúdnice

13. Kohútik na kvapaliny
14. Difúzer
15. Ústie
16. Nádrž na kvapaliny
17. Ochrana proti vibráciám
18. Fľaša na prípravu zmesi
19. Kombinovaný kľúč
20. Skrutky M5x65 (2 ks)
21. Matice M6 (2 ks)
22. Svorky Ø 90 mm (2 ks)
23. Kvapalinová hadica
24. Spojka

4. MONTÁŽ

MONTÁŽ RÚROK/RUKOVÄTE

⚠ POZOR – Pri montáži rúrok a trysky musí byť motor vypnutý a spínač musí byť v polohe STOP.

Nižšie sú uvedené pokyny na montáž rozprašovač.

Časti stroja

Pozrite si Obr.3:

1. Vsuňte koleno do závitovky ventilátora.
2. Zablokujte koleno dvomi dodanými skrutkami a maticami, použite šesťhranný kľúč, ktorý je súčasťou kľúča na sviečku (dodáva sa).
3. Pozrite si Obr. 2, vsuňte svorky na konce ohybnej trubice (10, Obr.1), neťahujte ich.
4. Vsuňte ohybnú trubicu na koleno (9, Obr.1) a na prúdnicu (12, Obr.1), pričom dávajte pozor, aby sa kužeľ (A, Obr.2) nachádzal oproti prúdnici. Teraz zaskrutkujte upínače svoriek dodaným kľúčom.
5. Zdvihnite blokovaciu páčku na držadle (1, Obr.5).
6. Vsuňte držadlo (11, Obr.1) na rúrku prúdnice (12).
7. Po nájdení správnej polohy zablokujte držadlo znížením blokovacej páčky (1, Obr.5).
8. Vsuňte dve plastovú rúrky (18, Obr.1) D a E na držadlo (11, Obr.1) ako vidno na Obr.2, detail A.
9. V prípade, že chcete vylúčiť prechod kvapalín cez držadlo, zapojte rúrky na kvapalinu podľa

detailu B (Obr.2), použite pritom plastovú priesvitnú spojku, ktorú nájdete vo vrecku s kľúčmi (24, Obr.1).

10. Širší prúd dosiahnete, ak nasadíte ústie (15, Obr.1) na difúzor (14).

Nastavenie držadla

Správna poloha držadla je nevyhnutným predpokladom pohodlia pri práci. Pri nastavovaní polohy držadla:

1. Zdvihnute blokovaciu páku (1, Obr.5).
2. Vyskúšajte si polohy posúvaním držadla a jeho naklonením, nájdite si najpohodlnejšiu polohu.
3. Keď sa rozhodnete pre najpohodlnejšiu, držadlo zablokujte znížením blokovacej páky.

Nastavenie popruhu a rýchleho uvoľnenia

⚠ POZOR - Popruh sa smie nastavovať iba s vypnutým motorom.

Pred použitím rozprašovač je veľmi dôležité nájsť správnu rovnováhu, aby bola váha stroja rozložená rovnomerne na pleciah, a to nastavením popruhov, aby stroj dobre priliehal na chrbát a plecيا.

Pripomíname, že vyváženie je veľmi dôležité predovšetkým na nerovných terénoch. Pri skracovaní popruhov ich potiahnite ako vidno na Obr.7.

Pri uvoľňovaní popruhov nadvihnite pracku pohybom znázorneným na Obr.8.

V prípade nebezpečenstva zložte stroj z pliec nasledujúcim spôsobom:

1. Jednou rukou stlačte jazýčky na „rýchle uvoľnenie“, ktoré sú na pravom popruhu (zvýraznené na detaile na Obr. 6) spôsobom znázorneným na Obr.9.
2. Trupom urobte pohyb, ktorý vykoná stroj, teda mierne sa nakloňte smerom doľava: rozprašovač sa vám zošmykne z pliec.

5. ŠTARTOVANIE



PALIVO

⚠ POZOR: benzín je mimoriadne horľavé

palivo. Pri manipulácii s benzínom alebo zmesou palív dávajte veľký pozor. V blízkosti paliva ani vyžínača nefajčte ani sa k nim nepribližujte s otvoreným plameňom.

- Aby sa znížilo nebezpečenstvo požiaru a popálenia sa, s palivom zaobchádzajte opatrne. Je veľmi horľavé.
- Palivo premiešajte a naplňte ním nádobu vhodnú na uchovávanie paliva.
- Palivo miešajte vonku, mimo dosahu iskier alebo plameňov.
- Pred dopĺňaním paliva stroj položte na zem.
- Uzáver palivovej nádrže odskrutkujte pomaly, aby sa uvoľnil tlak a zabránilo sa úniku paliva.
- Po doplnení paliva pevne uzatvorte uzáver. Vibrácie by mohli spôsobiť jeho uvoľnenie a únik paliva.
- Palivo uniknuté z jednotky osušte. Presuňte stroj o približne 3 metre od miesta, kde ste dopĺňali palivo, až potom naštartujte motor.
- Nikdy a za žiadnych okolností sa nepokúšajte zapáliť uniknuté palivo.
- Počas manipulácie s palivom ani počas prevádzky stroja nefajčte.
- Palivo skladujte na čerstvom, suchom a dobre vetranom mieste.
- Neskladujte palivo na miestach, kde je suché listie, slama, papier a pod.
- Jednotku a palivo uchovávajte na miestach, kde výpary paliva neprídu do kontaktu s iskrami alebo otvoreným plameňom, ohrievačmi vody a kotlami, elektrickými motormi alebo spínačmi, sporákmi a pod.
- Pokiaľ je motor v chode, neotvárajte uzáver palivovej nádrže.
- Palivo nepoužívajte na čistenie.
- Dávajte pozor, aby ste si palivom nezašpinili odev.

BENZÍN	OLEJ		A
	2% - 50:1		
ℓ	ℓ	(cm ³)	
1	0,02	(20)	
5	0,10	(100)	
10	0,20	(200)	
15	0,30	(300)	
20	0,40	(400)	
25	0,50	(500)	

Tento stroj je poháňaný dvojtaktným motorom a vyžaduje prípravu zmesi benzínu a oleja pre

2-taktné motory. Pripravte zmes bezolovnatého benzínu a oleja pre dvojtaktné motory v čistej nádobe, ktorá je vhodná na uchovávanie benzínu.

ODPORUČANÉ PALIVO: TENTO MOTOR JE SCHVÁLENÝ NA NAPÁJANIE BEZOLOVNATÝM 89 OKTÁNOVÝM BENZÍNOM PRE MOTOROVÉ VOZIDLÁ ([R + M] / 2) ALEBO S VYŠŠÍM OKTÁNOVÝM ČÍSLOM.

Zmiešajte olej pre dvojtaktné motory s benzínom podľa pokynov na obale.

Odporúčame vám používať olej pre 2-taktné motory Efcó - Oleo-Mac v pomere **2% (1:50)**, vyvinutý špeciálne pre všetky dvojtaktné motory chladené vzduchom.

Správne pomery zmesi olej/palivo uvedené v schéme (obr.A) sa vzťahujú na motorový olej **PROSINT 2** a **EUROSINT 2** alebo na rovnocenný kvalitný olej (**špecifikácie JASO FD alebo ISO L-EGD**).

⚠ UPOZORNENIE: NEPOUŽÍVAJTE OLEJ PRE MOTOROVÉ VOZIDLÁ ANI PRE 2-TAKTNÉ LODNÉ MOTORY.

⚠ UPOZORNENIE:

- Kupujte iba také množstvo paliva, ktoré spotrebujete; nekupujte viac, ako spotrebujete počas jedného alebo dvoch mesiacov;
- Benzín uchovávajte v hermeticky uzavretej nádrži, na čerstvom a suchom mieste.

⚠ UPOZORNENIE - Pri príprave zmesi nikdy nepoužívajte palivo s obsahom etanolu vyšším ako 10 %; môže sa použiť gasohol (zmes benzínu a etanolu) s percentuálnym obsahom etanolu do 10 % alebo palivo E10.

POZNÁMKA - Pripravujte vždy iba také množstvo zmesi, ktoré potrebujete, nenechávajte palivo dlho v nádrži alebo v kanistri. Odporúča sa použitie stabilizačnej látky **Emak ADDITIX 2000** s kódom 001000972, ktorá umožňuje uskladniť palivovú zmes na dobu 12 mesiacov.

Benzín s obsahom alkylov

⚠ UPOZORNENIE - Benzín s obsahom alkylov nemá rovnakú hustotu ako normálny benzín. Preto motory nastavené na normálny benzín si môžu vyžadovať odlišné nastavenie

skrutky H. Pri tomto postupe sa musíte obrátiť na autorizované servisné stredisko.

DOPŔŇANIE PALIVA

Pred dopŕňaním zmesi bandaskou potraсте.

Používanie dodanej fľaše (Obr.10)

Kvôli zjednodušeniu obsluhy stroja má každý stroj vo výbave fľašu na prípravu zmesi v pomere 50:1 (2 %).

Pri príprave jedného litra zmesi dodržte postup na Obr.10:

1. Nalejte benzín do fľaše až po značku 1.
2. Pri príprave zmesi v pomere 50:1 (2%) dolejte olej až po značku 2.
3. Zaskrutkujte fľašu viečkom.
4. Miešajte aspoň 30 sekúnd.

Zmes je pripravená na naplnenie nádrže.

Ak by ste na prípravu zmesi používali kanister, dávajte pozor, aby ste použili čistú nádobu a miešali zmes aspoň jednu minútu, aby sa olej dobre premiešal s benzínom. Nasledujúce tabuľky uvádzajú jednotlivé percentuálne pomery.

⚠ POZOR: dodržiavajte bezpečnostné predpisy o manipulácii s palivom. Pred dopŕňaním paliva vždy vypnite motor. Palivo nikdy nedopŕňajte, keď je stroj alebo motor v činnosti a kým sú horúce. Pred naštartovaním motora sa presuňte aspoň o 3 m od miesta, kde ste dopŕňali palivo. NEFAJČTE!

1. Očistite okolie uzáveru paliva, aby ste predišli znečisteniu nádrže.
2. Uzáver palivovej nádrže uvoľnite pomaly.
3. Opatrne nalejte palivovú zmes do nádrže. Zabráňte rozliatiu.
4. Pred vrátením uzáveru na miesto očistite a skontrolujte tesnenie.
5. Uzáver palivovej nádrže naskrutkujte na miesto, utiahnite. Poutierajte prípadne rozliate palivo.

⚠ POZOR: skontrolujte, či nedochádza k úniku paliva a, ak k nim dochádza, pred používaním ich odstráňte. Podľa potreby zavolajte servisné stredisko predajcu.

POSTUP ŠTARTOVANIA

Ovládače držadlo (Obr.13A)

- Akceleráciu dosiahnete stlačením páčky (1)

spolu s bezpečnostnou pákou (3).

- Ak chcete naštartovať motor, spínač (2) musí byť v polohe „1“.
- Ak chcete pracovať s motorom nastaveným na určitý počet otáčok a s konštantným výkonom, stlačte bezpečnostnú páku (3) a presuňte páku (4) smerom k značke „+“ až do polohy želaných otáčok. Ak chcete páku uvoľniť, znovu ju presuňte k značke „-“.
- Motor zastavíte prepnutím spínača (2) do polohy „0“.

Pri pohľade na Obr.13B:

- Tlačidlo (5) blokuje a odblokuje automatické otvorenie kohútika, ktorý je súčasťou držadla.
- Keď je tlačidlo v polohe dolu, kohútik sa otvorí automaticky pri zrýchľovaní. Keď je akcelerátor na minime, kohútik ostane zatvorený.
 - Keď je tlačidlo hore, kohútik ostane vždy otvorený, nezávisle od polohy akcelerátora. Ak chcete presunúť tlačidlo (5) nahor, bude treba aj súčasne stlačiť páčku akcelerátora (1, Obr.13A).

Naštartovanie

Pred naštartovaním:

- Položte stroj na zem na rovný povrch.
- Skontrolujte, či spínač (2, Obr.13A) **nie je** v polohe „0“ (vypnutý).
- Uistite sa, že v blízkosti stroja ani pred trubicou na výstup vzduchu nikto nestojí.

Štartovanie studeného motora (alebo motora, ktorý je vypnutý dlhšie než 30 minút)

- Pomaly a na doraz stláčajte 10-krát tlačidlo nastrekovača (A, Obr.12).
- Znížte páku štartéra (B, Obr.12), kým nezačujete kliknutie.
- Skontrolujte, či spínač (2, Obr.13A) je v polohe „1“ (zapnutý).
- Položte ľavú ruku na kryt motora a ľavú nohu na rám, aby ste zabránili pohnutiu stroja.
- Pravou rukou pomaly potiahnite držadlo (4, Obr.1), kým nepocítite mierny odpor. Lanko nepúšťajte, ale krátko a rozhodne potiahnite. Ak by ste potiahli pomaly, mohli by ste zahliť motor.
- Po prvých známkach štartovania motora zdvihnite páku štartéra (B, Obr.12) do vodorovnej polohy, kým nepocítite nezačujete kliknutie (Obr. 11).
- Ešte raz potiahnite na kompletne naštartovanie

motora. Nechajte motor na minimálnych otáčkach aspoň jednu minútu, až potom zrýchlite na maximum.

Štartovanie teplého motora

- Pomaly, na doraz stláčajte 10-krát tlačidlo nastrekovača (A, Obr.12).
- Zdvihnite páku štartéra (B, Obr.12), kým nezačujete kliknutie.
- Skontrolujte, či spínač (2, Obr.13A) je v polohe „1“ (zapnutý).
- Položte ľavú ruku na kryt motora a ľavú nohu na rám, aby ste zabránili pohnutiu stroja.
- Pravou rukou pomaly potiahnite držadlo (4, Obr.1), kým nepocítite mierny odpor. Lanko nepúšťajte, ale krátko a rozhodne potiahnite. Ak by ste potiahli pomaly, mohli by ste zahliť motor.
- Po naštartovaní motora ho nechajte na minimálnych otáčkach aspoň jednu minútu, až potom zrýchlite na maximum.

Postup pri zahľtenom motore

- Odmontujte sviečku (3, Obr.1), použite dodaný kľúč, sviečku vyčistite a osušte.
- Skontrolujte, či páka štartéra B je vo vodorovnej polohe, ako vidno na Obr.11.
- Potiahnite štartovacie držadlo (4, Obr.1) aspoň 20-krát.
- Namontujte sviečku. Zrýchlite na maximum s pákou akcelerátora na doraz (4, Obr.13).
- Naštartujte motor.

Ak by sa motor nenaštartoval, postupujte podľa nasledujúcich pokynov:

- Odmontujte sviečku, použite dodaný kľúč, sviečku vyčistite a osušte.
- Otočte motor hore dnom, aby bol otvor na sviečku otočený smerom nadol.
- Potiahnite štartovacie držadlo (4, Obr.1) aspoň 20-krát a pozorujte, či z otvoru na sviečku vyteká zmes.
- Osušte okolie sviečky.
- Znovu namontujte sviečku a zopakujte postup s pákou akcelerátora (1, Obr.13) na maxime a s pákou štartéra (B) vo vodorovnej polohe, ako vidno na Obr.11.

UPOZORNENIE:

- **Štartovacie lanko si nikdy neobtáčajte okolo ruky.**
- **Pri ťahaní štartovacieho lanka ho nevyťahujte úplne, mohlo by sa tým**

roztrhnúť.

- **Lanko nepúšťajte prudko; držte štartovaciu rukoväť (4, Obr. 1) a nechajte, aby sa lanko opäť pomaly navinulo.**

ZÁBEH MOTORA

Motor dosiahne svoj maximálny výkon po 5-8 hodinách práce.

Počas zábehu nenechajte motor bežať na voľnobehu na maximálne otáčky, aby ste predišli zbytočnému namáhaniu.

⚠ UPOZORNENIE! - Počas zábehu nenastavujte karburátor, aby ste dosiahli zvýšenie výkonu, mohli by ste tak spôsobiť poškodenie motora.

POZN: Je normálne, že nový motor počas prvého použitia dymí.

6. ZASTAVENIE MOTORA

Nastavte páčku plynu na voľnobeh (1, Obr. 13) a počkajte niekoľko sekúnd, aby motor vychladol. Vypnite motor, stlačením zapalovania (2, Obr. 13).

7. POUŽÍVANIE STROJOVÉHO ZARIADENIA

PRAVIDLÁ PRI POUŽÍVANÍ

Postrekovač tejto série je určený na používanie v poľnohospodárstve. Používané materiály odolávajú bežným poľnohospodárskym postrekovacím prípravkom (alebo herbicidom) používaným v dobe konštrukcie stroja.

Nie sú povolené iné použitia a v prípade použitia agresívnych chemických, hustých alebo lepivých prípravkov výrobca nepreberá žiadnu zodpovednosť za škody.

STROJ NESMÚ POUŽÍVAŤ OSOBY MLADŠIE AKO 18 ROČNÉ.

Pokyny v tomto návode platia pre postrekovače vybavené osovými ventilátormi na postrekovanie ovocných sádov a viníc, ako aj rôznych sádov a záhrad.

Svoju prácu si starostlivo naplánujte. Prácu nezačínajte, kým ste presne neurčili pracovný priestor.

⚠ POZOR - Nepretržite kontrolujte pracovný priestor: prúd nesmerujte na žiadne osoby ani

zvieratá. Ak sa niekto priblíži, motor okamžite zastavte.

OCHRANNÉ OPATRENIA PRE PRACOVNÝ PRIESTOR

- Nepracujte v blízkosti elektrických káblov ani budov.
- Pracujte iba pri dostatočnej viditeľnosti a svetle, aby ste jasne videli.
- Pri práci nekráčajte dozadu.
- Pred položením rozstrekovača na zem ho zastavte.
- Mimoriadny pozor dávajte pri nosení osobných ochranných prostriedkov, pretože tieto pomôcky môžu ovplyvniť počúvanie výstražných znamení (zvolania, signály, upozornenia a pod.)
- Mimoriadny pozor dávajte pri práci na svahoch alebo nerovnom teréne.

ZAKÁZANÉ POUŽITIE

Je prísne zakázané používať stroj s nasledujúcimi prípravkami:

- farby akéhokoľvek druhu
- Rozpúšťadlá alebo riedidlá pre farby akéhokoľvek druhu a typu
- Palivá alebo mazadlá akéhokoľvek typu
- Skvapalnené plyny alebo plyny akéhokoľvek typu
- Horľavé kvapaliny akéhokoľvek typu a druhu
- Výživné kvapaliny pre ľudí alebo pre zvieratá
- Kvapaliny obsahujúce granuly alebo tuhé čistočky
- Zmesi viacerých chemických látok, ktoré sa nemiešajú
- Kvapalné hnojivá alebo suspenzné hnojivá s chuchvalcami, čistočkami alebo veľmi husté hnojivá
- Kvapaliny s teplotou vyššou ako 40°C
- Akékoľvek látky, ktoré nepatria medzi kategórie určené na použitie so strojom.
- **Nepoužívajte na hasenie požiarov. Rozprášaovač nie je určený na hasenie požiaru.**

PRAVIDLÁ SLUŠNOSTI

- Dodržiavajte miestne predpisy a smernice o pracovných dobách rozstrekovačov.
- Nepoužívajte skoro ráno ani neskoro večer.
- Kontrolujte smer a intenzitu vetra. Prúd

nesmerujte na osoby, zvieratá, vozidlá ani iné predmety.

- Nefúkajte tak, aby sa drobné predmety mohli dostať do otvorených okien a dverí.
- Vždy dávajte pozor na okolo idúce osoby.
- Vyfukovač nikdy nenechávajte v činnosti bez dozoru.
- Pri práci používajte vždy čo najnižšiu pracovnú rýchlosť.

ZNIŽOVANIE MNOŽSTVA PRACHU

- Vyfukovač nikdy nepoužívajte na premiestňovanie nadmerne prašných materiálov.
- Nikdy nesmerujte prúd vzduchu na nasledujúce materiály:
 - Veľké množstvo štrku alebo jemného štrku
 - Nečistoty na stavenisku
 - Sadrový prach
 - Cementový a betónový prach
 - Suchý povrch terénu v záhrade
 - Horiaci materiál
 - Prach silikátov
 - Materiál s azbestom

POUŽÍVANIE CHEMICKÝCH PRÍPRAVKOV

Všetky herbicidy a prostriedky proti parazitom, ak nie sú používané správne a bez náležitej pozornosti, môžu byť škodlivé pre človeka a pre životné prostredie.

Preto sa odporúča, aby stroj používali výhradne primerane vyškolené osoby (s preukazom o vyškolení) a v každom prípade až po oboznámení sa s pokynmi o obsluhu uvedenými na obale.

⚠ POZOR!! Niektoré herbicidy, predovšetkým pri vysokých koncentráciách, môžu pôsobiť agresívne na komponenty stroja; v prípade pochybností o charakteristikách použitých produktov sa poraďte s pracovníkmi príslušných služieb pre zákazníkov pre určené herbicidy.

PREDPISY PRI POUŽÍVANÍ CHEMICKÝCH PRÍPRAVKOV

Niektoré predpisy na predchádzanie škodám a nehodám:

- Venujte pozornosť skladovaniu na primerane chránených miestach so zákazom vstupu nepovolánym osobám a deťom.
- S prípravkami manipulujte opozorne, noste

gumové rukavice, ktoré vás ochrania aj pred kyselinami, noste aj okuliare - štítový alebo ochranné prilby z materiálov nepriepustných pre vodu alebo z materiálu TIVEK. Noste aj gumené čizmy a pod.

- V prípade kontaktu s očami alebo požitia chemických prípravkov alebo zmesí vyhladajte lekársku pomoc, pričom lekárovi ukážte aj štítok požitého prípravku.
- Všetky prostriedky, ktoré boli v styku s chemickou látkou, čistou alebo rozriedenou, pred opätovným oblečením pozorne umyte.
- Počas prípravy alebo nanášania chemických zmesí nefajčte, nepite a nejedzte, v miestach aplikácie, ani v ich blízkosti.
- Dodržiavajte bezpečné vzdialenosti od obytných centier, vodných tokov, ciest, športových centier, verejných priestranstiev alebo ciest využívaných verejnosťou.
- Nádoby, v ktorých boli postreky pozorne umyte, viackrát ich opláchnite čistou vodou, potom ich osušené uložte do vhodných plastových vriec. Kvapaliny z opláchnutia nádob môžete použiť ako slabý postrek.
- Prázdne nádoby musíte odovzdať v príslušných zberných strediskách, v súlade s vnútroštátnymi zákonmi a smernicami týkajúcimi sa príslušnej oblasti. Nádoby nikdy nesmiete vyhodiť voľne do prírody a nikdy sa nesmú použiť na iné účely.
- Po ukončení postrekovania stroj pozorne umyte tak, aby množstvo vody aspoň desaťkrát prevýšilo množstvo zvyškov a vodu z oplachovania použite na ošetrovaný terén.
- Pri používaní agresívnych chemických prípravkov zvýšte pozornosť pri kontrole membrán; po každom použití hydroxidu meďnatého treba zariadenie premyť.
- V blízkosti ošetrovaného terénu zabezpečte dostatočnú zásobu vody.

PROTIPOŽIARNE OPATRENIA

K postrekovaču sa nepribližujte s otvoreným plameňom, ani zdrojmi tepla.

METEOROLOGICKÉ PODMIENKY

Odporúča sa postrekovať počas prvých ranných hodín alebo neskoro popoludní, vyhývajte sa horúcim hodinám.

Nikdy neposkrekujte počas dažďa alebo keď

hrozí, že bude pršať.

Nepostrekujte počas silného vetra, ani za vetra, ktorého rýchlosť je vyššia ako 3/5 metrov za sekundu.

REGULÁTOR PRIETOKU KVAPALINY

Na rúrke prúdnice (12, Obr.1) je kvapalinový kohútik (A, Obr.4), ktorý umožňuje otvárať a zatvárať výdaj kvapalín smerom von.

Prúd kvapaliny upravuje regulátor prietoku (B, Obr.4).

Otočte difúzor (B, Obr.4) smerom doprava alebo doľava, aby ste si zvolili jednu z 9 dostupných polôh.

Pozrite si nasledujúcu tabuľku, v ktorej sú uvedené údaje o prietokoch kvapalín v deviatich polohách regulátora. Majte prítom na pamäti:

- Prietoky sú uvedené pri maximálnych otáčkach motora, s rúrkou prúdnice vo vodorovnej polohe a pri použití čistej vody. Pri použití kvapalín s inou hustotou sa môžu prietoky meniť.
- Prietoky sú iba približné, pri výrobkoch vyžadujúcich si presné dávkovanie sa odporúča použiť doplnkovú dýzu ULV.

Tabuľka prietokov kvapalín

Poloha regulátora prietoku	Litre / minútu	Poloha regulátora prietoku	Litre / minútu
1	0,1	6	3,0
2	0,7	7	3,2
3	1,4	8	3,4
4	2,1	+	3,5
5	2,7		

Postrekovač MB90 / AT900 je skonštruovaný tak, aby umožňoval ošetrovanie s rovnakou účinnosťou aj keď je rúrka prúdnice otočená vertikálne. Kvôli pohodliu je stroj vybavený otočným kolenom (9, Obr.1).

NAPLENENIE NÁDRŽE KVAPALINOU

Pri plnení nádrže kvapalinami:

- Položte stroj na rovný povrch.
- Skontrolujte, či je kvapalinový kohútik (A, Obr.4) na rúrke prúdnice zatvorený.
- Odskrutkujte uzáver nádrže na kvapalinu otočením smerom doľava.
- Skontrolujte správnu polohu modrého filtračného sitka s okami 50/60 mikróvov.

- Nalejte kvapalinu do nádrže cez sitko.
- Pokiaľ bude postrekovať muž, dávajte pozor, aby ste neprekročili značku 16 litrov na nádrži. Pokiaľ bude postrekovač používať žena, neprekročte značku 11 litrov.
- Nádrž môžete naplniť aj úplne na objem 17 litrov, ale v takom prípade budete musieť zachovať celkovú hmotnosť (pre mužov) a nádrž paliva nebude môcť obsahovať viac ako jeden liter paliva (približne pol nádrže).
- Zatvorte uzáver nádrže otočením smerom doprava.



POZOR - Dodržiavajte povolené hmotnosti. Na nádrži sú označené úrovne, aby ste neprekročili odporúčané hmotnosti, ktoré sú 30 kg pre muža a 20 kg pre ženu. Uvedené hmotnosti sú sumou hmotnosti plnej nádrže a chemického prípravku.



POZOR - Uzáver nádrže dobre utiahnite, aby vydržal tlak prietoku v plastovej rúrke, ktorá je pripojená k viečku. Tlak umožňuje únik kvapaliny, aj keď je rúrka prúdnice vo vertikálnej polohe.

AKO SI NASADIŤ POSTREKOVAC

Položte si postrekovač na plecia nasledujúcim spôsobom:

- Zdvihnite postrekovač ľavou rukou za popruhu (nikdy za nádrž s kvapalinou, za chránič motora ani rám) a uložte pravý popruh na pravé plece.
- Vsuňte ľavé rameno do ľavého popruhu, až kým nedosadne na plece.
- Pozrite si kapitolu „Nastavenie popruhov“, aby ste si stroj vyvážili.

OŠETRENIE

Pozorne si prečítajte kapitolu „Bezpečnostné predpisy“, kde nájdete všetky ochranné opatrenia pri používaní postrekovača.

- Rúrka prúdnice musí smerovať k ošetrovaným miestam, nikdy proti vetru.
- Upravte akceleračtor podľa vlastných potrieb, možno nebude potrebné striekať s akceleračtorom na maxime.

Šírku prúdu môžete upraviť a zväčšiť ústím:

- Používanie s ústím – Široký prúd
- Používanie s difúzorom – Užší prúd, ale dlhší dostrek.

Ako nasmerovať rúrku prúdnice na optimalizovanie ošetrovania:

- Elipsovité otáčanie sprava doľava = otvorené pole.
- Otáčanie v tvare 'U' = rastliny, popínavé porasty a odstraňovanie burín na múroch.

Ako dosiahnuť správne rozptýlenie výrobku:

1. Regulujúc prúd kvapalín regulátorom (B, Obr.4) od 1 (menší) po + (väčší). Čím väčšie množstvo vody, tým väčšie budú kvapky.
2. Reguláciou otáčok motora. Čím väčšie množstvo vzduchu, tým menšie budú kvapky.

POUŽÍVANIE AKO VYFUKOVAČA

Váš postrekovač sa dá použiť aj na vyfukovanie nečistôt.

- Vždy zrýchľujte postupne, aby mohol motor dosiahnuť potrebné otáčky, až potom začnete s vyfukovaním.
- Pri vyfukovaní regulujte počet otáčok podľa vykonávanej práce: nie vždy je vhodné pracovať s maximálnym výkonom.
- Ako štandard používajte široký výstup. Úzky výstup používajte, keď potrebujete silnejší výkon vzduchu, napríklad pri práci na mokrom teréne.

⚠ POZOR - Dávajte veľký pozor na predmety, ktoré by mohli byť v čistej oblasti (kúsky skla, kamene a pod.). Takéto predmety by mohli „vyletieť“ do vzduchu.

8. ÚDRŽBA

SÚLAD PLYNOVÝCH EMISÍ

Tento motor, vrátane kontrolného systému emisií, musíte riadiť, používať a vykonávať na ňom údržbu podľa pokynov uvedených v príručke používateľa s cieľom udržiavať hladinu emisií v rámci požiadaviek právnych noriem platných pre pojazdné stroje, ktoré nejazdia po ceste.

Na kontrolnom systéme emisií motora sa nesmie vykonávať žiadna vedomá úprava ani sa s ním nesmie nesprávne zaobchádzať.

Nesprávna prevádzka, používanie alebo údržba motora alebo stroja by mohli spôsobiť závažné

poruchy kontrolného systému emisií, následkom ktorých sa môže porušiť dodržiavanie platných predpisov. V takom prípade sa musia poruchy systému ihneď napraviť a obnoviť dodržiavanie požiadaviek platných predpisov.

Uvádzame niekoľko príkladov nesprávnej prevádzky, používania alebo údržby:

- pôsobiť silou na zariadenia na dávkovanie paliva alebo ich zlomiť;
- používať palivo a/alebo motorový olej, ktoré nezodpovedajú charakteristikám uvedeným v kapitole ŠTARTOVANIE/PALIVO;
- používanie neoriginálnych náhradných dielov, napríklad sviečok a pod.;
- nevykonávanie údržby alebo nedostatočná údržba zariadenia výfuku, vrátane nesprávnych intervalov údržby výfuku, sviečky, vzduchového filtra a pod.

⚠ POZOR – Manipulácia motora spôsobí stratu platnosti certifikátu EÚ na emisie.

Úroveň CO₂ tohto motora môžete nájsť na webovej stránke Emak (www.myemak.com) v časti "The Outdoor Power Equipment World".

⚠ UPOZORNENIE! - Pri vykonávaní údržby používajte vždy ochranné rukavice. Nevykonávajte údržbu, kým je motor horúci. Údržba sa vykonáva s vypnutým motorom.

- Nesprávna údržba alebo odstránenie ochranných krytov môže spôsobiť vážne nehody.
- Palivo (zmes) nepoužívajte na čistenie.
- Nevykonávajte zásahy alebo opravy, ktoré nie sú súčasťou normálnej údržby. Obráťte sa na autorizované servisy.

VZDUCHOVÝ FILTER

Pre všetky motory je základným predpokladom účinnosti čistota vzduchového filtra, ktorý treba pravidelne kontrolovať a čistiť. Pri čistení vzduchového filtra dodržte nasledujúci postup a ilustrácie na Obr.17A:

- Prístup k filtru (2, Obr.1) získate stlačením upevňovacieho tlačidla (Obr.17A) na kryte filtra, ktorý otvoríte otočením v smere naznačenom šípku.
- Vyberte špongiový filter.

TABUĽKA ÚDRŽBY

Upozorňujeme vás, že nasledujúce intervaly údržby sa uplatňujú iba pri bežných podmienkach činnosti. Ak je vaša každodenná práca namáhavejšia vzhľadom na bežné podmienky, treba intervaly údržby primerane skrátiť.		Pred každým použitím	Po každom zastavení kvôli doplneniu paliva	Po ukončení dennej práce	Týždenne	Mesačne	Pri poškodení alebo chybe	Podľa potreby
Celý stroj	Skontrolujte: úniky, prasknutia a opotrebovanie	X	X					
	Vyčistite			X				
Kontroly: vypínač, štartér, plynová páčka a páčka zastavenia plynu	Skontrolujte činnosť	X	X					
Palivová nádrž	Skontrolujte: úniky, praskliny a opotrebovanie	X	X					
Palivový filter	Skontrolujte a vyčistite				X			
	Vymeňte filtračný prvok					X	Každých 6 mesiacov	
Všetky prístupné skrutky a matice (okrem skrutiek karburátora)	Prehľadnite	X						
	Utiahnite				X			
Vzduchový filter	Vyčistite	X						
	Vymeňte					X	Každých 6 mesiacov	
Štartovacie lanko - Remenica	Skontrolujte: poškodenia a opotrebovanie				X			
	Vymeňte					X		
Karburátor	Skontrolujte minimum	X	X					
Sviečka	Skontrolujte vzdialenosť elektród					X		
	Vymeňte					X	Každých 6 mesiacov	
Antivibračný systém	Skontrolujte: poškodenia a opotrebovanie				X			
	Dajte vymeniť v autorizovanom servise					X		
Tesnenia	Skontrolujte a podľa potreby vymeňte					X		
Nádrž na kvapaliny	Skontrolujte					X		
	Vyčistite	X						

- Filter vyčistíte v zmesi.
- Filter osušte stlačeným vzduchom (alebo vyžmýkajte rukou).
- Filter znovu namontujte a zatvorte kryt, dávajte pozor, aby upevňovacie tlačidlo zapadlo na miesto.

⚠ UPOZORNENIE – Používanie rozprašovač bez filtra alebo s veľmi špinavým filtrom ohrozí funkčnosť motora a spôsobí stratu nároku na záruku. Pokiaľ sa filter už nedá dostatočne vyčistiť, vymeňte ho.

PALIVOVÝ FILTER (Obr. 18B)

Filter zmesi vnútri nádrže sa odporúča vymieňať aspoň raz ročne. Tento úkon sa musí robiť v autorizovanom servisnom stredisku:

- Vyprázdňte nádrž na zmes.
- Vyberte filter a odpojte ho od rúrky na zmes.
- Do rúrky na zmes namontujte nový filter.
- Filter znovu vsuňte do nádrže.

⚠ UPOZORNENIE – Ak špinavý filter nevymeníte, môže to ohroziť funkčnosť motora.

MOTOR

Pravidelne čistite rebrovanie valca štetcom alebo stlačeným vzduchom. Nahromadenie nečistôt na valci môže spôsobiť prehriatie, ktoré škodí chodu motora.

SVIEČKA

Odporúčame sviečku pravidelne čistiť a kontrolovať vzdialenosť medzi elektródami (Obr. 16). Používajte sviečku Champion **RCJ6Y** alebo inej značky rovnakého tepelného stupňa.

OCHRANA VENTILÁTORA

Po dlhodobom používaní rozprašovač sa na chrániči ventilátora (za vložkou) môže nahromadiť veľa prachu. To spôsobí zhoršenie prívodu vzduchu (menší objem) a často je to dôvodom poškodenia ventilátora a/alebo prehriatia motora. Preto venujte čisteniu ventilátora značnú pozornosť. Okrem toho čistíte rebrá na kryte ventilátora, sú dôležité pre chladenie motora.

KARBURÁTOR

Karburátor sa nastavuje vo výrobe štandardným spôsobom, v súlade s požiadavkami noriem o emisiách.

⚠ POZOR:

- **Neupravujte nastavenie karburátora zaskrutkovaním alebo odskrutkovaním skrutiek. Tento postup smú robiť iba kvalifikovaní pracovníci v autorizovanom servisnom stredisku.**
- **Nesprávne nastavenie môže vážne poškodiť motor.**
- **Okrem toho nemodifikujte ani neodstraňujte červené ochranné viečka na skrutkách karburátora.**

Ak by ste mali nejaké problémy (motor neudrží minimálne otáčky, počet otáčok motora je nepravidelný alebo motor nedosiahne maximálny výkon), požiadajte o pomoc autorizované servisné stredisko.

⚠ UPOZORNENIE: Klimatické alebo tlakové zmeny môžu mať vplyv na chod motoru.

TLMÍČ VÝFUKU

⚠ POZOR – Tento výfuk je vybavený katalyzátorom, ktorý je nevyhnutný, aby motor splňal požiadavky noriem na množstvo emisií. Na katalyzátore nikdy nevykonávajte žiadne zmeny, ani ho neodstraňujte: takýmto postupom porušíte zákon.

⚠ POZOR – Tlmiče výfuku vybavené katalyzátorom sa pri používaní veľmi zahrejú a ostanú horúce aj dlho po zastavení motora. K javu dôjde, aj keď motor beží na voľnobeh. Dotyk katalyzátora môže spôsobiť popáleniny kože. Nezabudnite na nebezpečenstvo požiaru!

⚠ UPOZORNENIE - Ak je výfuk poškodený, musíte ho dať vymeniť. Ak sa výfuk často upcháva, môže to byť znakom obmedzenia účinnosti katalyzátora.

⚠ POZOR – Stroj nepoužívajte, ak je jeho tlmič poškodený, ak chýba alebo ak je modifikovaný. Používanie výfuku, ktorý nie je pravidelne kontrolovaný, zvyšuje riziko požiaru a poškodenia sluchu.

MIMORIADNA ÚDRŽBA

Po ukončení sezóny, po intenzívnom používaní

alebo vždy po dvoch rokoch bežného používania zabezpečte generálnu kontrolu, ktorú musí vykonať špecializovaný technik autorizovaného strediska.

⚠ UPOZORNENIE: Všetky operácie, ktoré nie sú opísané v tomto návode, musia byť vykonané autorizovaným servisom. Aby ste zaručili stále a pravidelné fungovanie rozprašovač, nahrádzajte všetky diely iba **ORIGINÁLNYMI NÁHRADNÝMI DIELMI.**

⚠ Prípadné nepovolené zmeny a/alebo použitie neoriginálnych náhradných dielov môže spôsobiť vážne poranenie obsluhujúceho pracovníka, jeho smrť alebo smrť a poranenie iných osôb.

9. PREPRAVA

Rozprašovač prepravujte s vypnutým motorom.

⚠ POZOR – Pri preprave stroja na vozidle sa uistite o jej správnom a silnom upevnení remenicami. Stroj treba prepravovať vo vertikálnej polohe, s prázdnu nádržou, pričom sa uistite o dodržaní pravidiel pre prepravu takých strojov.

Umiestnite rúrku prúdnice vertikálne. Upevnite k popruhu háčikom (A, Obr.18A), ktorý je na páske kohútika na rúrke prúdnice.

10. USKLADNENIE

Ak ostane stroj bez používania dlhú dobu:

- Vyprázdňte nádrž na zmes.
- Stroj naštartujte a nechajte ho na miernych otáčkach, kým sa motor nezastaví pre nedostatok paliva.
- Nádrž pozorne vyčistite.
- Stroj pozorne vyčistite a odstráňte všetky nečistoty a usadeniny (stvrdnutý prach, zaschnutú trávu a pod.).
- Na všetky kovové diely naneste tenkú vrstvu oleja, aby ste predišli ich zhrdzaveniu.
- Stroj a príslušenstvo odložte na chladnom a suchom mieste, kde k nemu nebudú mať prístup deti, ďaleko od nechránených zdrojov tepla a od pôsobenia korozívnych chemických látok, ako sú napríklad chemikálie používané v

záhrade.

Ak ste stroj dlho nepoužívali, pred jeho použitím budete musieť skontrolovať všetky tesnenia a karburátor. Odporúčame vám dať urobiť tieto kontroly pracovníkom autorizovaného servisného strediska.

⚠ UPOZORNENIE – Nezabudnite uložiť stroj tak, aby bol chránený pred slnečným svetlom prechádzajúcim sklom. Mohli by sa poškodiť niektoré plastové diely. Nepoužívajte zmes staršiu ako jeden mesiac: mohol by sa poškodiť motor a na takéto poškodenie sa nevzťahuje záruka.

11. OCHRANA ŽIVOTNÉHO PROSTREDIA

Ochrana životného prostredia je významným a primárnym aspektom pri používaní strojového zariadenia a je na prospech spolužitia osôb a ochranu prostredia, v ktorom žijeme.

- Snažte sa nerušiť okolie.
- Dôsledne dodržiavajte miestne predpisy o likvidácii materiálov z kosenia.
- Dôsledne dodržiavajte miestne predpisy o likvidácii obalov, oleja, benzínu, akumulátorov, filtrov, opotrebovaných dielov a všetkých dielov, ktoré by mohli poškodiť životné prostredie. Takéto odpady sa nesmú odhadzovať do zberných nádob komunálneho odpadu, ale musia sa separovať a odovzdať v zberných strediskách na recykláciu odpadu.

Vyradenie z činnosti a likvidácia



Po vyradení strojového zariadenia ho nevyhadzujte voľne v prostredí, ale odovzdajte ho v zbernom stredisku.

Veľká časť materiálov použitých na konštrukciu strojového zariadenia sa dá recyklovať. Všetky kovy (ocel, hliník, mosadz) možno odovzdať v zbernom stredisku kovových odpadov. Informácie dostanete na správe zberných surovín vo vašej oblasti. Likvidáciu odpadov zo strojového zariadenia treba vykonať v súlade s platnými predpismi na ochranu životného prostredia, aby sa predišlo kontaminácii pozemkov, vzduchu a vody.

V každom prípade bude treba dodržať platné predpisy.

Pri likvidácii stroja zničte štítok s označením CE spolu s týmto návodom.

12. TECHNICKÉ ÚDAJE

Objem valcov	cm ³	77.0
Motor		2 Dvojtaktný
Výkon	kW	3.6
Objem palivovej nádrže  + 	cm ³	2300 (2.3 ℓ)
Vstrekovač paliva		Áno
Antivibračný systém		Áno
Hmotnosť	kg	11.8
Dosah pri vodorovnom striekaní kvapalín	m	18 (max)
Dosah pri vertikálnom striekaní kvapalín	m	16 (max)
Prietok vzduchu ventilátora	m ³ /min	27
Prietok kvapalín	ℓ/min	0.1 ÷ 3.5
Maximálna rýchlosť vzduchu	m/s	105
Objem hlavnej nádrže	cm ³	17.000 (17 ℓ)

Hladina akustického tlaku	dB (A)	L _{PA av} ISO 11201	103.0	*
Tolerancia	dB (A)		4.0	
Nameraná hladina akustického výkonu	dB (A)	ISO 3744	115.0	
Tolerancia	dB (A)		2.5	
Zaručená hladina akustického výkonu	dB (A)	L _{WA} ISO 3744	118.0	
Úroveň vibrácií	m/s ²	EN ISO 20643	< 2.5	*
Tolerancia	m/s ²	EN 12096	0,1	
* Priemerné štatistické hodnoty (1/7 voľnobeh, 6/7 na plný výkon).				

13. ES VYHLÁSENIE O ZHODE

Dolupodpísaný, **EMAK spa via Fermi, 4 - 42011 Bagnolo in Piano (RE) ITALY**

Vyhlasuje na svoju výhradnú zodpovednosť, že stroj:

1. Typ:	Rozprašovač
2. Ochranná značka: / Typ:	Oleo-Mac MB 900 – Efco AT 9000
3. Identifikácia série:	545 XXX 0001 - 545 XXX 9999
Spíňa požiadavky smernice/nariadenia	2006/42/EC - 2014/30/EU - (EU) 2016/1628 - (EU) 2017/654 - (EU) 2017/656 - 2009/127/EC
Spíňa požiadavky nasledujúcich harmonizovaných noriem:	EN 55012:2007/A1:2009 – ISO 14982:1998 – EN ISO 28139:2009
Bol dodržaný použitý postup posudzovania zhody	Annex V - 2000/14/EC
Nameraná hladina akustického výkonu:	115.0 dB(A)
Zaručovaná hladina akustického výkonu:	118.0 dB(A)
Miesto výroby:	Bagnolo in piano (RE) Italy - via Fermi, 4
Dátum:	01/01/2019
Technická dokumentácia je uložená v:	Administratívnom sídle. - Technická správa



Fausto Bellamico - President

SK

14. ZÁRUČNÝ LIST

Tento prístroj bol navrhnutý a vyrobený pomocou najmodernejších výrobných techník. V prípade súkromného použitia alebo pre hobby poskytuje výrobca záruku na svoje výrobky v trvaní 24 mesiacov od dátumu zakúpenia. Servis v Česke republike a na Slovensku realizuje firma MOUNTFIELD v svojich predajniach, špecializovaných servisných strediskách a cez svojich dealerov. V prípade profesionálneho používania je záruka obmedzená na 12 mesiacov.

Všeobecné záručné podmienky

- 1) Záruka je platná od dátumu nákupu. Výrobca, prostredníctvom predajnej siete a technického servisu, bezplatne vymení časti, ktoré sú chybné v dôsledku chyby materiálu, opracovania alebo výroby. Záruka neuberá kupujúcemu právne nároky vyplývajúce z občianskeho zákonníka v prípade chýb alebo kazov spôsobených predanou vecou.
- 2) Technický personál zasiahne čo najrýchlejšie v časových lehotách, ktoré mu umožnia organizačné požiadavky.
- 3) **Na vyžiadanie záručnej opravy je potrebné predložiť oprávnenému personálu nižšie uvedený záručný list opečiatkovaný predajcom, vyplnený vo všetkých častiach a doplnený nákupnou faktúrou alebo pokladničným blokom,**

povinným na daňové účely, na ktorom je uvedený dátum nákupu.

- 4) Záruka sa neuplatňuje v prípade:
 - Zjavne nevykonávanej údržby,
 - Nesprávneho používania výrobku alebo v prípade vykonania zmien na ňom,
 - Použitia nevhodných mazadiel alebo pohonných látok,
 - Použitia neoriginálnych náhradných súčiastok alebo doplnkov,
 - Zárahov vykonaných neoprávnenými osobami.
- 5) Výrobca vyníma zo záruky spotrebné materiály a súčasti, ktoré podliehajú bežnému funkčnému opotrebovaniu.
- 6) Záruka sa nevzťahuje na zásahy modernizácie alebo vylepšenia výrobku.
- 7) Záruka sa nevzťahuje na nastavovanie a údržbu, ktoré by boli nevyhnutné počas záručnej lehoty.
- 8) Prípadné škody spôsobené prepravou musia byť ihneď nahlásené prepravcovi, inak záruku nemožno uplatniť.
- 9) Záruka sa nevzťahuje na prípadné škody, priame alebo nepriame, spôsobené osobám alebo na veciach poruchami prístroja alebo ktoré sú následkom núteného predĺženého pozastavenia jeho používania.

MODEL

VÝROBNÉ Č. _____

KÚPENÉ OD P. _____

DÁTUM

PREDAJCA

Neposielajte! Priložte iba k prípadnej žiadosti o technický servis.

15. RIEŠENIE PROBLÉMOV



POZOR: jednotku vždy zastavte a odpojte sviečku, až potom urobte všetky nápravné opatrenia podľa tabuľky dolu, samozrejme okrem tých, pri ktorých sa vyžaduje, aby bola jednotka v chode.

Ak sa vám nepodarilo problém odstrániť ani po overení všetkých príčin, obráťte sa na autorizovaný servis. Ak príčina problému nie je uvedená v tejto tabuľke, obráťte sa na autorizovaný servis.

PROBLÉM	MOŽNÉ PRÍČINY	RIEŠENIE
Motor sa nenašartuje alebo zhasne už po niekoľkých sekundách po naštartovaní. (Uistite sa, že je vypínač v polohe "I")	<ol style="list-style-type: none"> 1. Sviečka nevydáva iskru 2. Motor je zahľtený 	<ol style="list-style-type: none"> 1. Skontrolujte iskru sviečky. Ak sviečka nevydáva iskru, zopakujte test s novou sviečkou (RCJ6Y). 2. Postupujte podľa pokynov na str. 170. Ak sa motor ani tak nenašartuje, zopakujte procedúru s novou sviečkou.
Motor sa našartuje, ale nezrýchľuje správne alebo pri vyššej rýchlosti nefunguje správne.	Treba nastaviť karburátor.	Zavolajte autorizovaný servis, aby vám nastavili karburátor.
Motor nedosiahne plnú rýchlosť a / alebo veľmi dymí.	<ol style="list-style-type: none"> 1. Skontrolujte zmes olej / benzín. 2. Špinavý vzduchový filter. 3. Treba nastaviť karburátor 	<ol style="list-style-type: none"> 1. Používajte čerstvý benzín a olej pre 2-taktné motory. 2. Vyčistite; pozrite pokyny v kapitole Údržba vzduchového filtra. 3. Zavolajte autorizovaný servis, aby vám nastavili karburátor.
Motor sa našartuje, otáča sa a zrýchľuje, ale pri minime zhasne.	Treba nastaviť karburátor.	Zavolajte autorizovaný servis, aby vám nastavili karburátor.
Motor sa našartuje a funguje, ale prúd vzduchu je obmedzený	<ol style="list-style-type: none"> 1. Zanesená ochranná mriežka 2. Poškodený rotory 	<ol style="list-style-type: none"> 1. Vyčistite ochrannú mriežku 2. Zavolajte autorizované servisné stredisko
Motor sa našartuje a je v chode, ale prietok kvapaliny je nízky	Zanesený kvapalinový filter alebo zanesené rúrky	Vyčistenie alebo výmena

ПЕРЕВОД ОРИГИНАЛЬНОЙ ИНСТРУКЦИИ

Вниманию уважаемых клиентов

Благодарим вас за выбор продукции Emax. Наша сеть дилерских и авторизованных сервисных центров находится в вашем полном распоряжении и готова удовлетворить любые ваши запросы.

ВВЕДЕНИЕ

Для правильного использования машины и для предотвращения несчастных случаев перед началом работы очень внимательно прочтите данное руководство. Здесь даются пояснения по работе различных узлов машины, а также указания по требуемым проверкам и техобслуживанию.

Примечание. Описания и иллюстрации, приведенные в данном руководстве, не считаются строго обязывающими. Фирма-изготовитель оставляет за собой право вносить изменения в конструкцию машины без обязательств обновления этого руководства.

Кроме указаний по эксплуатации и техническому обслуживанию, данное руководство содержит информацию, требующую особого внимания. Такая информация отмечена символами, описанными ниже:

ВНИМАНИЕ: относится к случаям, когда существует риск несчастных случаев, в том числе с летальным исходом, или телесных повреждений или серьёзного ущерба имуществу.

ОСТОРОЖНО: относится к случаям, когда существует риск повреждения устройства или его составных частей.

ВНИМАНИЕ

РИСК ПОВРЕЖДЕНИЯ СЛУХА

ПРИ НОРМАЛЬНЫХ РАБОЧИХ УСЛОВИЯХ ПОЛЬЗОВАТЕЛЬ ЭТОЙ МАШИНЫ ПОДВЕРГАЕТСЯ ЕЖЕДНЕВНОМУ УРОВНЮ ШУМА, РАВНОМУ ИЛИ ПРЕВЫШАЮЩЕМУ 85 ДБ (А)

ОГЛАВЛЕНИЕ

- 1. ПРАВИЛА БЕЗОПАСНОСТИ** (раздел 183 содержит указания, необходимые для безопасного использования машины)
- 2. ОБЪЯСНЕНИЕ СИМВОЛОВ И 185 ПРАВИЛА БЕЗОПАСНОСТИ** (в разделе описано как идентифицировать машину и содержит описание символов)

- 3. ОСНОВНЫЕ СОСТАВНЫЕ ЧАСТИ** (в 185 разделе описано расположение основных частей, из которых состоит машина)
- 4. СБОРКА** (в разделе описано как 185 снять упаковочный материал и выполнить монтаж отдельных деталей)
- 5. ВКЛЮЧЕНИЕ** 186
- 6. ОСТАНОВКА ДВИГАТЕЛЯ** 189
- 7. ИСПОЛЬЗОВАНИЕ МАШИНЫ** 189
- 8. ТЕХОБСЛУЖИВАНИЕ** (глава 192 содержит всю необходимую информацию для обеспечения нормального технического состояния машины)
- 9. ТРАНСПОРТИРОВКА** 195
- 10. ХРАНЕНИЕ** 195
- 11. ОХРАНА ОКРУЖАЮЩЕЙ СРЕДЫ** (в 195 разделе содержатся рекомендации по использованию машины, не нанося вред окружающей среде)
- 12. ТЕХНИЧЕСКИЕ ДАННЫЕ** (в разделе 196 содержится краткое описание основных характеристик машины)
- 13. ДЕКЛАРАЦИЯ СООТВЕТСТВИЯ** 197
- 14. ГАРАНТИЙНОЕ СВИДЕТЕЛЬСТВО** (в 198 разделе изложены условия гарантии)
- 15. РУКОВОДСТВО ПО УСТРАНЕНИЮ 199 НЕИСПРАВНОСТЕЙ** (раздел поможет вам быстро разрешить любую возникшую во время эксплуатации проблему)

1. ПРАВИЛА БЕЗОПАСНОСТИ

⚠ ПРЕДУПРЕЖДЕНИЕ – Распылитель является легким в использовании, эффективным агрегатом только в том случае, если его правильно эксплуатировать. Если вы не будете соблюдать меры предосторожности или будете использовать агрегат не по назначению, то это может привести к неисправности машины. Для правильной и безопасной работы всегда строго соблюдайте правила безопасности, с которыми вы сможете ознакомиться в данной инструкции.

⚠ ВНИМАНИЕ! При включении вашей машины создается электромагнитное поле с очень малой напряженностью. Это поле может создать помехи для работы некоторых кардиостимуляторов.

Во избежание риска серьезных или даже летальных последствий лица с вживленными кардиостимуляторами должны проконсультироваться со своим врачом и изготовителем кардиостимулятора перед тем, как приступать к эксплуатации машины.

⚠ ВНИМАНИЕ! - Использование машины может регламентироваться национальным законодательством.

1. Не рекомендуется начинать работу до тех пор, пока вы полностью не ознакомитесь со всеми функциями данного распылителя. Не имеющий опыта пользователь должен потренироваться в работе с машиной перед тем, как приступать к ее практическому применению.
2. Распылителем могут пользоваться только взрослые люди в хорошей физической форме, умеющие следовать инструкциям.
3. Не используйте распылитель в состоянии физического утомления или под воздействием алкоголя или наркотических средств.
4. Всегда снимайте серьги, браслеты и другие предметы подобного рода, которые могут быть утеряны в результате работы с ротором. Надевайте индивидуальные защитные средства, в частности, перчатки, комбинезон, защитные очки и наушники.
5. Следите за тем, чтобы на обрабатываемой аппаратуре поверхности отсутствовали посторонние предметы, мешающие работе.
6. Всегда храните распылитель с выключенным двигателем.
7. Всегда работайте стоя.
8. Рекомендуется осуществлять внешний осмотр отдельных частей распылителя каждый раз перед началом для того, чтобы убедиться, что каждая из них находится в исправном состоянии.
9. Никогда не пользуйтесь неисправным распылителем. Запрещается удалять или повреждать предохранительные приспособления.
10. Используйте распылитель в хорошо проветриваемых местах. Запрещается проводить работы в закрытом помещении, вблизи огнеопасных и взрывчатых предметов.
11. Следует использовать только те ротаторы, которые поставлены производителем данной продукции.
12. При необходимости вывода распылителя из эксплуатации не оставляйте его в окружающей среде, а сдайте своему дилеру или в центр сбора отходов.
13. Доверяйте использование распылителя

только опытным специалистам, которые полностью знакомы с его функциями и правильной эксплуатацией аппарата. Менее опытным пользователям следует прочитать данную инструкцию перед началом работы.

14. Держите в руках инструкцию и сверяйтесь с ней перед использованием каждой части распылителя.
15. Сохраняйте в целости все этикетки с предохранительными символами или указаниями по безопасности. В случае повреждения или износа их следует немедленно заменить (рис. 19).
16. Никогда не запускайте машину без ротора. Это приведет к серьезным повреждениям двигателя, а также к отсутствию гарантийного обслуживания.
17. Не используйте распылитель вблизи от электрооборудования и линий электропередачи.
18. Не ударяйте и не применяйте силу к пластинам ротора. Никогда не работайте с испорченным ротором.
19. Не используйте распылитель с легковоспламеняющимися и/или вызывающими коррозию материалами.
20. Не устанавливайте ротор на другие двигатели или силовые трансмиссии.
21. Не закрывайте воздушную заслонку ротора.
22. Не используйте машину по назначению, отличному от указанного в настоящем руководстве (стр. 189).
23. Не оставляйте без присмотра машину с включенным двигателем.
24. Не забывайте, что владелец или оператор изделия несет ответственность за несчастные случаи или создание опасных ситуаций для третьих лиц или их собственности.

ЗАЩИТНАЯ ОДЕЖДА

⚠ При работе с распылителем, а также на всех этапах обращения с фитосанитарными средствами (транспортировка, хранение, смешивание, техническое обслуживание приспособлений и устройств и т.д.) обязательно используйте индивидуальные защитные средства. Применение индивидуальных защитных средств необходимо для предотвращения вредного воздействия фитосанитарных средств на оператора. При выборе защитной одежды руководствуйтесь рекомендациями Вашего доверенного дилера.

Одежда должна быть удобной и не мешать при

работе. **Идеальным вариантом является единый комбинезон.** Не надевайте платья, шарфы, галстуки или цепочки, которые могут зацепиться за ветки. Соберите в пучок длинные волосы и спрячьте их (например под платок, шапку, каску и т.д.).

Надевайте защитные ботинки, имеющие противоскользящие подошвы и стальные наконечники.

⚠ Надевайте защитные очки или козырек! Надевайте агрегат на плечи при распылении жидкостей или порошков.

Используйте приспособления для защиты органов слуха, например, наушники или затычки. Применение приспособлений для защиты органов слуха требует особого внимания и осторожности, так как при этом ограничивается способность воспринимать звуковые сигналы об опасности (крики, сигналы предупреждения и т.д.).

Надевайте такие перчатки, которые обеспечивали бы максимальное поглощение вибраций и защиту от контакта с химическими средствами.

2. ОБЪЯСНЕНИЕ СИМВОЛОВ И ПРАВИЛА БЕЗОПАСНОСТИ (рис. 1)

1. Опасность вследствие использования ядовитых веществ в емкостях для хранения топливной смеси и химикатов.
2. Ознакомьтесь с инструкцией по эксплуатации и техобслуживанию
3. Обязательно надевайте защитный комбинезон
4. Обязательно надевайте наушники
5. Необходимо надевать респиратор
6. Обязательно надевайте защитную обувь
7. Обязательно надевайте перчатки
8. Не выливайте остаток жидкости в окружающую среду
9. Не пейте
10. Не снимайте защитное устройство при работающем вентиляторе
11. Машина ведет опрыскивание, оставайтесь на безопасном расстоянии
12. Этот символ означает "Внимание" и "Предупреждение".
13. Ядовитое вещество
14. Серийный номер
15. Марка соответствия требованиям CE

16. Тип машины: **РАСПЫЛИТЕЛИ**

17. Год выпуска

3. ОСНОВНЫЕ СОСТАВНЫЕ ЧАСТИ (рис. 1)

1. Рама
2. Воздушный фильтр
3. Свеча зажигания
4. Ручка пускового шнура
5. Кожух двигателя
6. Топливный бак
7. Лямки
8. Подушка
9. Коленчатый патрубок
10. Гибкая трубка
11. Ручка управления
12. Трубчатые направляющие
13. Кран подачи жидкости
14. Диффузор
15. Широкоугольный
16. Бак для жидкости
17. Антивибрационные элементы
18. Бутыль для приготовления смеси
19. Комбинированный ключ
20. Винты M5x65 (2 шт.)
21. Гайки M6 (2 шт.)
22. Хомуты Ø90 мм (2 шт.)
23. Трубка подачи жидкости
24. Обратный

4. СБОРКА

Монтаж труб/рукоятки

⚠ ВНИМАНИЕ – Во время монтажа трубок и сопла двигатель должен быть выключен, а переключатель - установлен в положение STOP.

Для монтажа распылителя ознакомьтесь с нижеприведенными инструкциями.

Компоненты машины

Руководствуясь изображением на рис. 3:

1. Вставьте коленчатый патрубок в спиральный кожух вентилятора.
2. Заблокируйте коленчатый патрубок посредством двух винтов и двух гаек, входящих в комплект поставки, с помощью шестигранного ключа, встроенного в свечной ключ (входит в комплект поставки).
3. Руководствуясь изображением на рис. 2, наденьте хомуты на оба конца гибкой трубки (10, рис.1), не затягивая.
4. Вставьте гибкую трубку в коленчатый патрубок (9, рис.1) и трубчатую направляющую (12, рис.1), следя за тем,

чтобы конус (А, рис.2) был обращен к трубчатой направляющей; после этого закрутите маховички обоих хомутов с помощью прилагаемого ключа.

5. Поднимите фиксирующий рычаг (1, рис.5).
6. Вставьте рукоятку (11, рис.1) в трубу подачи воздуха (12).
7. Когда Вы найдете правильное положение, зафиксируйте рукоятку, опустив фиксирующий рычаг (1, рис.5).
8. Вставьте две трубки D и E (рис.2) подачи рабочего раствора (18, рис.1) на рукоятку, как показано на рис.2 в квадрате А.
9. Если Вы хотите избежать протекания рабочего раствора через рукоятку, присоедините трубки подачи рабочего раствора так, как показано в квадрате В (рис.2). Для этого используйте пластиковый обратный патрубок (находится в сумке для ключей) (24, рис.1).
10. Для получения широкого выходного потока наденьте широкоугольный распылитель (15, рис.1) на сопло (14).

Регулировка ручки управления

Правильное положение ручки управления очень важно для комфортной работы. Чтобы отрегулировать положения ручки управления:

1. Поднимите стопорный рычаг (1, рис.5).
2. Найдите наиболее удобное рабочее положение, передвигая ручку и изменяя наклон.
3. После того, как вы нашли нужное положение, зафиксируйте ручку, опустив стопорный рычаг.

Регулировка лямок и быстрое отстегивание

⚠ ВНИМАНИЕ - Регулировка лямок должна выполняться при выключенном двигателе.

Перед использованием распылителя очень важно сбалансировать вес машины на плечах, отрегулировав длину лямок так, чтобы машина хорошо прилегала к спине и плечам.

Напоминаем, что сбалансированность веса очень важна при работе на неровной местности. Чтобы затянуть лямки, потяните, как показано на рис.7.

Чтобы ослабить лямки, приподнимите пряжку движением, показанным на рис.8.

В случае опасности отстегните машину с плеч следующим образом:

1. Одной рукой нажмите на язычки «быстрого отстегивания», расположенные на правой лямке (выделено в рамке на рис.6), как показано на рис.9.
2. Сопровождайте движение машины туловищем, слегка наклоняя его влево: распылитель упадет с ваших плеч.

5. ВКЛЮЧЕНИЕ



ТОПЛИВО

⚠ ВНИМАНИЕ! Бензин является чрезвычайно огнеопасным видом топлива. При обращении с бензином или топливной смесью будьте максимально осторожны. Не курите и не подносите источники открытого пламени к топливу или машине.

- Для снижения опасности возгорания и получения ожогов будьте осторожны при обращении с топливом. Оно является чрезвычайно огнеопасным.

- Размешивайте и храните топливо в специальной канистре.
- Смешивайте топливо на открытом воздухе – на участке, на котором отсутствуют искры или пламя.
- Перед заправкой опустите машину на землю и заглушите двигатель.
- Медленно открутите крышку заливочной горловины для снятия давления и во избежание утечек топлива.
- После заправки плотно закрутите крышку. Вибрации могут привести к ослаблению крышки и к утечке топлива.
- Вытрите пролившееся топливо. Перед тем как приступать к запуску двигателя, отнесите машину на расстояние не менее 3 м от места заправки.
- Ни при каких обстоятельствах не пытайтесь поджигать пролившееся топливо.
- Не курите при обращении с топливом и во время работы машины.
- Храните топливо в сухом, прохладном и хорошо вентилируемом месте.
- Не храните топливо рядом с сухими листьями, соломой, бумагой и т.д.
- Держите машину и топливо в таких местах, в которых исключена возможность контакта топливных паров с искрами или открытым пламенем, бойлерами, электромоторами, выключателями, печами и т.д.
- Не снимайте крышку заправочной горловины при работающем двигателе.
- Не используйте топливо для чистки.
- Будьте осторожны и не допускайте попадания топлива на свою одежду.

бензина с этанолом) с содержанием этанола до 10 % или топливо E10.

ПРИМЕЧАНИЕ - Готовьте только необходимое для работы количество смеси; не оставляйте готовую смесь в баке машины или в канистре на долгое время. Рекомендуется использовать стабилизирующую присадку для топлива **Emak ADDITIX 2000** код 001000972, позволяющую хранить топливную смесь в течение 12 месяцев.

Алкилированный бензин

ВНИМАНИЕ! Плотность алкилированного бензина отлична от плотности обычного бензина. Поэтому на двигателях, отрегулированных для работы с обычным бензином, может потребоваться изменение регулировки винта Н. Для выполнения этой операции следует обращаться в авторизованный сервисный центр.

Заправка топливной смесью

Перед заправкой взболтайте канистру со смесью.

Использование бутылки, входящей в комплектацию (рис.10)

Для облегчения операций каждая машина снабжена бутылкой для приготовления топливной смеси в соотношении 50:1 (2%). Руководствуясь изображением на рис.10, действуйте следующим образом для приготовления одного литра смеси:



1. Налейте бензин в бутылку до уровня 1.
2. Для приготовления смеси 50:1 (2%) добавьте масла до уровня 2.
3. Навинтите пробку на бутылку.
4. Взболтайте в течение 30 секунд.

Смесь готова к заправке.

При использовании канистры для приготовления смеси позаботьтесь о чистоте контейнера и перемешивайте смесь не менее одной минуты, чтобы масло смешалось с бензином. В следующих таблицах приведены процентные соотношения.

ВНИМАНИЕ! При обращении с топливом соблюдайте установленные правила техники безопасности. Перед заправкой выключайте двигатель. Никогда не выполняйте заправку бака машины при еще горячем или работающем двигателе. Перед тем как запустить двигатель, отойдите не менее, чем на 3 м от места выполнения заправки. **НЕ КУРИТЕ!**

1. Во избежание засорений прочистите

БЕНЗИН 	МАСЛО 		А
	2% - 50:1		
ℓ	ℓ	(cm ³)	
1	0,02	(20)	
5	0,10	(100)	
10	0,20	(200)	
15	0,30	(300)	
20	0,40	(400)	
25	0,50	(500)	

Данная машина приводится в действие 2-тактным двигателем и подлежит заправке предварительно приготовленной бензино-масляной смесью для 2-тактных двигателей. Предварительно смешайте неэтилированный бензин с маслом для двухтактных двигателей в чистой емкости, пригодной для хранения бензина (Рис. 23).

РЕКОМЕНДУЕМОЕ ТОПЛИВО: ДАННЫЙ ДВИГАТЕЛЬ СЕРТИФИЦИРОВАН ДЛЯ РАБОТЫ С НЕЭТИЛИРОВАННЫМ БЕНЗИНОМ ДЛЯ АВТОТРАНСПОРТНЫХ СРЕДСТВ С ОКТАНОВЫМ ЧИСЛОМ 89 ([R + M] / 2) ИЛИ БОЛЬШИМ.

Смешивайте бензин с маслом для двухтактных двигателей в соответствии с указаниями, приведенными на таре.

Мы рекомендуем использовать масло для 2-тактных двигателей Efco - Oleo-Mac в концентрации **2% (1:50)**, специально разработанное для всех двухтактных двигателей с воздушным охлаждением.

Соотношения масла/бензина, приведенные в следующей таблице (Рис.А), являются верными при использовании масла **PROSINT 2** или **EUROSINT 2** или эквивалентного ему высококачественного масла (удовлетворяющего стандарту **JASO FD** или **ISO L-EGD**).

ВНИМАНИЕ! НЕ ИСПОЛЬЗУЙТЕ МАСЛО ДЛЯ АВТОМОБИЛЕЙ ИЛИ МАСЛО ДЛЯ ЗАБОРТНЫХ ДВУХТАКТНЫХ ДВИГАТЕЛЕЙ

ВНИМАНИЕ!

- Приобретайте топливо исключительно в количествах, соответствующих вашему объему потребления; не приобретайте больше топлива, чем вы расходуете в течение одного-двух месяцев;
- Храните бензин в герметичной емкости в сухом и прохладном месте.

ВНИМАНИЕ! Никогда не используйте для топливной смеси топливо с содержанием этанола больше 10 %; допускается использовать газохол (смесь

- поверхность вокруг заливочной горловины.
- Медленно отвинтите крышку заливочной горловины.
 - Осторожно залейте в бак бензино-масляную смесь. Не допускайте проливания топлива.
 - Перед тем как устанавливать на место крышку заливочной горловины, прочистите прокладку и проверьте ее состояние.
 - Сразу же после заправки установите на место крышку заливочной горловины и закрутите ее вручную. В случае пролива топлива вытрите его.

⚠ ВНИМАНИЕ! Проверяйте, нет ли утечек топлива из машины, и в случае обнаружения таковых устраняйте их перед тем, как приступать к работе. При необходимости обращайтесь в авторизованный сервисный центр.

ПРОЦЕДУРА ЗАПУСКА

Органы управления ручка управления (рис.13А)

- Для ускорения необходимо нажать на рычаг (1) одновременно с предохранительным рычагом (3).
- Для запуска двигателя выключатель (2) должен быть установлен в положение «1».
- При необходимости работы двигателя на заданной фиксированной скорости нажмите на предохранительный рычаг (3) и перемещайте рычаг (4) в сторону знака «+» до желаемого числа оборотов. Чтобы отключить рычаг фиксации, переведите его обратно на знак «-».
- Чтобы остановить двигатель, установите переключатель (2) на «0».

На рис.13В обозначены:

Переключатель (5) активирует или отменяет режим принудительной подачи рабочего раствора.

- В нижнем положении, открытие крана подачи рабочего раствора регулируется автоматически, в зависимости от оборотов двигателя. В режиме холостого хода кран подачи рабочего раствора полностью закрыт.
- В случае, когда переключатель (5) находится в верхнем положении, кран подачи рабочего раствора максимально открыт, независимо от положения регулятора оборотов двигателя. Чтобы передвинуть переключатель, необходимо нажать рычаг дросселя (1, рис.13А).

Запуск

Перед запуском:

- Поставьте машину на горизонтальный участок земли.

- Убедитесь, что выключатель (2, рис.13А) не находится в положении «0» (выключен).
- Убедитесь, что поблизости от машины и/или напротив выпускной воздушной трубы никого нет.

Запуск холодного (или выключенного более 30 минут) двигателя

- Медленно и до конца 10 раз нажмите на колпачок подкачивающего насоса (А, рис.12).
- Опустите рычаг стартера (В, рис.12) до щелчка.
- Убедитесь, что выключатель (2, рис.13А) находится в положении «1» (включен).
- Положите левую руку на кожух двигателя, а левую ногу поставьте на раму, чтобы удерживать машину неподвижной.
- Правой рукой медленно потяните за ручку (4, рис.1), пока не встретите некоторое сопротивление. Не отпуская веревку, потяните за нее резким движением, потому что если тянуть слишком плавно, двигатель может захлебнуться.
- Когда послышится первый хлопок двигателя, поднимите рычаг стартера (В, рис.12) в горизонтальное положение до щелчка (рис.11).
- Потяните еще раз, чтобы запустить двигатель. Дайте двигателю поработать на минимальной скорости, по крайней мере, одну минуту, прежде чем доводить ускорение до максимума.

Запуск горячего двигателя

- Медленно и до конца 10 раз нажмите на колпачок подкачивающего насоса (А, рис.12).
- Поднимите рычаг стартера (В, рис.12) до щелчка.
- Убедитесь, что выключатель (2, рис.13А) находится в положении «1» (включен).
- Положите левую руку на кожух двигателя, а левую ногу поставьте на раму, чтобы удерживать машину неподвижной.
- Правой рукой медленно потяните за ручку (4, рис.1), пока не встретите некоторое сопротивление. Не отпуская веревку, потяните за нее резким движением, потому что если тянуть слишком плавно, двигатель может захлебнуться.
- После запуска двигателя дайте ему поработать на холостом ходу, по крайней мере, одну минуту, прежде чем доводить ускорение до максимума.

Действия при захлебнувшемся двигателе

- С помощью прилагаемого ключа снимите свечу зажигания (3, рис.1), очистите и высушите ее.
- Убедитесь, что рычаг стартера В находится в

горизонтальном положении, как показано на рис.11.

- Потяните за ручку пускового шнура (4, рис.1) по меньшей мере 20 раз.
- Установите свечу на место; доведите ускорение до максимума с помощью рычага фиксированного акселератора (4, рис.13).
- Запустите двигатель.

Если двигатель не запускается, действуйте следующим образом:

- С помощью прилагаемого ключа снимите свечу зажигания, очистите и высушите ее.
- Переверните двигатель вверх дном так, чтобы отверстие свечи зажигания было обращено вниз.
- Потяните за ручку пускового шнура (4, рис.1) по меньшей мере 20 раз и посмотрите, не выходит ли топливная смесь из отверстия свечи зажигания.
- Протрите насухо поверхность вокруг гнезда свечи зажигания.
- Установите свечу на место и повторите действия с рычагом акселератора (1, рис.13) на максимуме и рычаге стартера (B) в горизонтальном положении, как показано на рис.11.

ОСТОРОЖНО:

- **Ни в коем случае не наматывайте пусковой шнур на руку.**
- **Дергая за пусковой шнур, не вытягивайте его на всю длину, т.к. это может привести к его обрыву.**
- **Не отпускайте резко шнур; держите ручку пускового шнура (4, Рис.1), давая шнуру медленно намотаться на нее.**

ОБКАТКА ДВИГАТЕЛЯ

Двигатель достигает своей максимальной мощности после 5÷8 часов работы. Во время этого периода обкатки не используйте двигатель вхолостую на максимальном числе оборотов, чтобы не подвергать его чрезмерным нагрузкам.

 **ВНИМАНИЕ!** - Во время обкатки не изменяйте режим карбюрации для достижения большей мощности; это может привести к повреждению двигателя.

ПРИМЕЧАНИЕ: испускание дыма новым двигателем при его первом использовании и после него является нормальным явлением.

6. ОСТАНОВКА ДВИГАТЕЛЯ

Отпустите рычаг акселератора (1, рис. 13) и подождите несколько минут, пока двигатель не перейдет в режим холостого хода. Выключите двигатель, нажав переключатель

(2, рис. 13).

7. ИСПОЛЬЗОВАНИЕ МАШИНЫ

ПРАВИЛА ПРИМЕНЕНИЯ

Распылители данной серии предназначены для использования в сельскохозяйственных целях. Он изготовлен из материалов, устойчивых к воздействию химических продуктов, обычно применяемых в сельском хозяйстве для уничтожения вредителей и сорняков и имеющихся в продаже на момент изготовления.

Использование в других целях не разрешается; изготовитель не отвечает за ущерб, могущий быть вызванным применением агрессивных, густых или слипающихся химических продуктов.

КАТЕГОРИЧЕСКИ ЗАПРЕЩАЕТСЯ ЭКСПЛУАТАЦИЯ МАШИНЫ ЛИЦАМИ, НЕ ДОСТИГШИМИ 18 ЛЕТ.

Настоящая инструкция действительна для ранцевых распылителей с осевыми вентиляторами, применяющимися для фитосанитарной обработки садов и виноградников, а также древесных насаждений различного типа.

Тщательно планируйте свою работу. Не начинайте работу до тех пор, пока четко не определите для себя границы рабочей зоны.

 **ВНИМАНИЕ!** – Постоянно следите за обрабатываемым участком: не направляйте струю на людей или животных. При приближении человека или животного немедленно останавливайте двигатель.

МЕРЫ ПРЕДОСТОРОЖНОСТИ В ОТНОШЕНИИ РАБОЧЕЙ ЗОНЫ

- Не работайте вблизи зданий и электрических проводов.
- Работайте только в условиях хорошей видимости и освещения.
- При использовании машины не пятаться назад.
- Выключайте двигатель перед тем, как опускать распылитель на землю.
- Будьте особо внимательны при использовании средств индивидуальной защиты, т.к. такие средства могут ограничивать вашу способность слышать предупреждающие звуковые сигналы (крики, гудки и т.д.)
- Будьте максимально осторожны при работе на наклонных или неровных участках.

ПРОДУКТЫ, ЗАПРЕЩЕННЫЕ К ПРИМЕНЕНИЮ

Категорически запрещается использование следующих продуктов:

- красок любого типа
- Растворителей (в том числе для краски) любого типа
- Горюче-смазочных материалов любого типа
- Сжиженного нефтяного газа или любой другого газа любого типа
- Горючих жидкостей любого типа
- Жидкостей, предназначенных для питания людей или животных
- Жидкостей, содержащих гранулы или твердые вещества
- Смесей из нескольких несовместимых между собой химических продуктов
- Жидких черных удобрений или удобрений в виде суспензии со густками и/или с очень густой консистенцией
- Жидкостей температурой выше 40°C
- Всех тех продуктов, использование которых не предусматривается специфическим назначением машины
- **Не используйте машину для тушения возгораний. Распылитель не является противопожарным средством.**

СОБЛЮДЕНИЕ НОРМ И ПРАВИЛ

- При эксплуатации распылителей соблюдайте местные нормы и правила. Не эксплуатируйте машину ранним утром и поздним вечером.
- Следите за направлением и за силой ветра. Не направляйте струю на людей, животных, автомобили и дома.
- Не направляйте отходы в открытые двери и окна.
- Всегда внимательно следите, нет ли вблизи посторонних.
- Не оставляйте без присмотра работающий распылитель.
- Работайте на минимально возможной скорости двигателя.

УДАЛЕНИЕ ПЫЛИ

- Не используйте распылитель для перемещения материалов, содержащих очень большое количество пыли.
- Никогда не направляйте струю воздуха на следующие материалы:
 - Большие количества гальки или сильно запыленную гальку
 - Строительный мусор
 - Гипсовую пыль
 - Цементную пыль и бетонную крошку
 - Поверхностный высохший слой садового грунта
 - Горящие материалы
 - Силикатные порошки
 - Материалы, содержащие асбест

ИСПОЛЬЗОВАНИЕ ХИМИЧЕСКИХ ПРОДУКТОВ

Все пестициды и гербициды могут быть

опасными как для человека, так и для окружающей среды в случае неверного использования или применения по незнанию. Поэтому рекомендуется, чтобы их использовали только лица, прошедшие соответствующую подготовку (имеющие разрешение) и, в любом случае, после внимательного ознакомления с руководством по применению, приведенном на упаковке.



ВНИМАНИЕ!!! Некоторые фитосанитарные средства, в особенности обладающие высокой концентрацией, могут оказаться агрессивными для компонентов машины; в случае сомнений, а также для получения сведений о характеристиках применяемых средств обращайтесь в службы, предназначенные для информирования потребителей о свойствах фитосанитарных средств.

ПРАВИЛА ПО ИСПОЛЬЗОВАНИЮ ХИМИЧЕСКИХ ПРОДУКТОВ

Некоторые правила, которых следует придерживаться во избежание несчастных случаев:

- Храните химические продукты в защищенном месте, в которое невозможен доступ посторонних лиц и детей.
- Обращайтесь с ними осторожно, при этом надевайте резиновые противокислотные перчатки, защитные очки-маски или шлемы, комбинезоны, выполненные из водоотталкивающих тканей или TIVEK, резиновые сапоги.
- В случае попадания химических продуктов или их смесей в глаза или в пищеварительный тракт обратитесь к врачу, взяв с собой описание соответствующего продукта.
- Перед повторным использованием тщательно выстирайте всю одежду, на которую попали химические продукты, будь они чистые или растворенные.
- Не курите, не пейте и не ешьте во время приготовления или распределения смеси и на территории обработанного участка или вблизи него.
- Ведите обработку, соблюдая безопасное расстояние от жилых районов, водоемов, дорог, спортивных центров, общественных зеленых зон или тропинок, используемых людьми.
- Тщательно мойте емкости из под фитосанитарных средств, несколько раз споласкивая их чистой водой; после того, как они высохнут, складывайте их в пластиковые мешки. Воду, использовавшуюся для такой промывки, можно затем применять для обработки растений.
- Пустые емкости следует сдавать в специальные пункты приемки отходов в

соответствии с положениями национального законодательства и местными нормами. Ни в коем случае нельзя бросать пустые емкости или использовать их для каких-либо других целей.

- По окончании обработки тщательно вымойте распылитель, растворив остатки смеси в десятикратном количестве воды; полученную жидкость распределите по обработанному участку.
- При использовании агрессивных химических средств усильте контроль мембран; после каждого использования гидроксида меди промывайте агрегат.
- Необходимо располагать чистой водой вблизи места выполнения обработки.

МЕРЫ ПРОТИВОПОЖАРНОЙ БЕЗОПАСНОСТИ

Не подносите к обработке открытое пламя или источники тепла.

МЕТЕОРОЛОГИЧЕСКИЕ УСЛОВИЯ

Рекомендуется вести обработку рано утром или вечером и не использовать для этого самые жаркие часы суток.

Никогда не ведите обработку, если ожидается или идет дождь.

Не ведите обработку при сильном ветре или во всяком случае при ветре, превышающем 3-5 метров в секунду.

РЕГУЛИРОВКА РАСХОДА РАБОЧЕГО РАСТВОРА

На трубе подачи воздуха расположен (12, рис.1) кран-блокиратор подачи рабочего раствора (А, рис.4), который позволяет перекрывать подачу рабочего раствора.

Максимальный расход рабочего раствора при полностью открытой дроссельной заслонке устанавливается регулятором (В, рис.4).

Поворачивайте регулятор (В, рис.4) по или против часовой стрелки для ограничения максимального расхода рабочего раствора. Всего доступно 9 положений регулятора.

В ней представлены максимальные расходы для каждого из положений регулятора. При работе имейте в виду, что:

- Расходы приведены для работы при полностью открытой дроссельной заслонке (максимальные обороты двигателя), при горизонтальном расположении трубы подачи воздуха, и при использовании чистой воды в качестве рабочей жидкости. Использование жидкостей с другой плотностью повлияет на величину расхода.
- Приведенные значения являются приблизительными; для точной дозировки химикатов мы рекомендуем Вам использовать УМО-насадку (для ультрамалообъемных капель).

Таблица расходов рабочего раствора

Положение регулятора	л/мин	Положение регулятора	л/мин
1	0,1	6	3,0
2	0,7	7	3,2
3	1,4	8	3,4
4	2,1	+	3,5
5	2,7		

Опрыскиватель MB90 / AT900 разработан так, чтобы проводимая обработка была одинаково эффективна как при горизонтальной, так и при вертикальной ориентации трубы подачи воздуха. Для большей эргономичности и удобства обработки в различных направлениях угловой патрубков (9, рис.1) может поворачиваться.

ЗАПРАВКА БАКА РАБОЧЕГО РАСТВОРА

Чтобы заправить бак рабочего раствора:

- Устойчиво расположите опрыскиватель на ровной поверхности.
- Убедитесь, что кран-блокиратор подачи рабочего раствора (А, рис.4) закрыт.
- Отвинтите крышку бака рабочего раствора, вращая ее против часовой стрелки.
- Убедитесь, что сетка-фильтр на 50/60 микрон правильно установлена.
- Залейте раствор в бак через сетку - фильтр.
- Если оператором опрыскивателя является мужчина, то следует заливать не более 16 литров раствора. Если оператором опрыскивателя является женщина, то следует заливать не более 11 литров раствора.
- Если Вы собираетесь залить полный бак раствора (17 литров), то, для соблюдения правил максимальной нагрузки для мужчин, следует заправлять топливный бак не более чем 1 литром горючего (примерно половина бака).
- Завинтите крышку бака рабочего раствора по часовой стрелке.

⚠ ПРЕДУПРЕЖДЕНИЕ - Всегда соблюдайте правила максимальной нагрузки. На бак для жидкости имеются мтки прдльных значий вса: 30 kg - для мужчин, 20 kg - для жнщин. Максимально допустимый вес складывается из веса самого опрыскивателя, веса топлива в топливном баке и веса рабочего раствора.

⚠ ПРЕДУПРЕЖДЕНИЕ - Плотно завинчивайте крышку бака рабочего раствора, чтобы поддерживать перепад давлений. Это позволит рабочему раствору выходить наружу даже при вертикально поднятой трубе подачи воздуха.

КАК ПРАВИЛЬНО РАСПОЛАГАТЬ ОПРЫСКИВАТЕЛЬ НА СПИНЕ

Надевать опрыскиватель следует так:

- Поднимите опрыскиватель левой рукой за

лямки (никогда не поднимайте опрыскиватель за бак рабочего раствора, за кожух двигателя или за раму) и наденьте правую лямку на правую руку

- Просуньте левую руку под левую лямку и наденьте опрыскиватель на плечи.
- Отрегулируйте длину лямок согласно инструкции, описанной в разделе «Регулировка лямок опрыскивателя».

ОБРАБОТКА

Перед началом работы обязательно прочтите раздел «Правила безопасности», в котором описано, как правильно работать с опрыскивателем.

- Труба подачи воздуха всегда должна быть направлена на обрабатываемые площади. Никогда не проводите опрыскивание против ветра.
- При опрыскивании установите необходимую вам мощность двигателя, так как не всегда необходимо использовать полную мощность.

При использовании широкоугольного распылителя выходное отверстие опрыскивателя увеличивается, соответственно:

- Увеличивается площадь, покрываемая рабочим раствором.
- При работе без широкоугольного распылителя (только с соплом) струя становится уже, однако увеличивается ее длина.

Для эффективной обработки следует:

- При работе на открытой территории – совершать круговые движения трубой подачи воздуха.
- При работе с кустарниками, шпалерными растениями и при дезинфекции стен – совершать U-образные движения.

Регулировать размер капель можно двумя способами:

1. Регулируя расход рабочего раствора регулятором (В, рис.14) от значения '1' – минимальный расход до значения '+' – максимальный расход. Чем больше расход, тем крупнее будет капля.
2. Регулируя количество оборотов двигателя. С увеличением потока воздуха размер капли будет уменьшаться.

ИСПОЛЬЗОВАНИЕ В КАЧЕСТВЕ ВОЗДУХОДУВКИ

Данный опрыскиватель может использоваться как воздуходувка для уборки.

- Всегда сначала устанавливайте необходимое Вам количество оборотов двигателя плавным регулятором оборотов двигателя, и лишь затем начинайте работу.
- Помните, что не всегда требуется использовать максимальную мощность двигателя.
- Для обычной работы используйте широкоугольную насадку. Если Вам требуется большая мощность воздушного потока, например, при уборке на мокрой земле, используйте узкое выходное отверстие.



ПРЕДУПРЕЖДЕНИЕ - При использовании воздуходувки внимательно осмотрите обрабатываемую поверхность, так как посторонние предметы (осколки стекла, камни, ...). Могут неожиданно отлетать в сторону из-под трубы подачи воздуха.

8. ТЕХОБСЛУЖИВАНИЕ

СООТВЕТСТВИЕ ВЫБРОСОВ ГАЗОВ

Данный двигатель, включая систему контроля выбросов, должен управляться, использоваться и проходить техобслуживание в соответствии с указаниями, приведенными в руководстве пользователя, для того, чтобы содержание его выбросов оставалось в пределах, установленных требованиями законодательства, применимыми к внедорожным самоходным машинам.

Не допускается преднамеренное внесение каких-либо изменений в конструкцию системы контроля выбросов или ее ненадлежащее использование.

Неверное функционирование, а также ошибочное использование или техобслуживание двигателя или машины могут привести к неисправностям в системе контроля выбросов, в том числе к таким, при которых перестанут соблюдаться применимые требования законодательства; в этом случае следует немедленно предпринять действия для устранения неисправностей системы и восстановления соблюдения применимых требований.

Примерами, но не всеобъемлющими, неверного функционирования и ошибочного использования или техобслуживания являются:

- Принудительное изменение работы устройств дозирования топлива или вывод их из строя;
- Использование топлива и/или моторного масла с характеристиками, несоответствующими приведенным в главе «ЗАПУСК / ТОПЛИВО»;
- Использование неоригинальных запчастей, например, свеч зажигания и т.д.;
- Невыполнение или ненадлежащее выполнение техобслуживания системы удаления выхлопных газов, включая неверные интервалы техобслуживания глушителя, свечи, воздушного фильтра и т.д.



ВНИМАНИЕ! Внесение несанкционированных изменений в конструкцию данного двигателя делает недействительной сертификацию ЕС в отношении выбросов.

Уровень выбросов CO₂ данного двигателя можно найти на Интернет-сайте компании Emak (www.myemak.com) в разделе «The Outdoor Power Equipment World».

ТАБЛИЦА ТЕХОБСЛУЖИВАНИЯ

Просим иметь в виду, что приведенная ниже периодичность техобслуживания соответствует нормальным условиям эксплуатации. Если повседневные условия эксплуатации машины являются более тяжелыми, интервалы между операциями техобслуживания должны быть сокращены соответствующим образом.		Перед каждым использованием		После каждой остановки для заправки	По окончании рабочего дня	Еженедельно	Ежемесячно	В случае неисправности или повреждения	В соответствии с предъявляемыми требованиями
		Х	Х						
Машина в сборе	Проверить на наличие: утечек, трещин и износа	Х	Х						
	Прочистить			Х					
Проверить: переключатель, стартер, рычаг акселератора и рычаг стопорения акселератора	Проверить работоспособность	Х	Х						
Топливный бак	Проверить на наличие: утечек, трещин и износа	Х	Х						
Топливный фильтр	Проверить состояние и прочистить					Х			
	Заменить фильтрующий элемент							Х	Раз в 6 месяцев
Все доступные винты и гайки (кроме винтов карбюратора)	Проверить состояние	Х							
	Подтянуть					Х			
Воздушный фильтр	Прочистить	Х							
	Заменить							Х	Раз в 6 месяцев
Пусковой шнур - Ремень	Проверить на наличие: повреждений и износа					Х			
	Заменить							Х	
Карбюратор	Проверить работу на холостом ходу	Х	Х						
	Проверить зазор между электродами						Х		
Свеча	Проверить зазор между электродами							Х	Раз в 6 месяцев
	Заменить								
Антивибрационная система	Проверить на наличие: повреждений и износа					Х			
	Заменить в авторизованном сервисном центре							Х	
Прокладки	Проверить состояние и заменить при необходимости						Х		
Бак для химикатов	Проверить состояние						Х		
	Прочистить	Х							

⚠ ПРЕДУПРЕЖДЕНИЕ – Всегда надевайте защитные перчатки во время выполнения действий по уходу за оборудованием. Запрещается проводить данные работы при неостывшем двигателе. Техобслуживание следует выполнять при выключенном двигателе.

- Неверно выполненное техобслуживание и снятие устройств безопасности могут вызвать серьезные инциденты.
- Не используйте топливную смесь для чистки.
- Не ремонтируйте сучкорез самостоятельно и не проводите самостоятельно иные работы по обслуживанию, за исключением обычного обслуживания. Обращайтесь в сервис-центры.

ВОЗДУШНЫЙ ФИЛЬТР

Для всех двигателей принципиальное значение имеет эффективность впускного воздушного фильтра, который должен регулярно чиститься и проверяться. Для очистки воздушного фильтра руководствуйтесь изображениями на рис.17А и действуйте следующим образом:

- Чтобы достать фильтр (2, рис.1) нажмите кнопку-фиксатор (рис.17А), после чего потяните крышку по стрелке.
- Выньте воздушный фильтр.
- Промойте фильтр водой или специальным раствором.
- Высушите фильтр сушкой-феном или выжмите его.
- Поставьте фильтр на место и закройте крышку отсека воздушного фильтра; убедитесь, что кнопка-фиксатор защелкнулась.

⚠ ПРЕДОСТЕРЕЖЕНИЕ – Использование распылителя без воздушного фильтра или при очень загрязненном фильтре ставит под угрозу работоспособность двигателя и ведет к аннулированию гарантии. Замените фильтр, если его невозможно хорошо очистить.

ТОПЛИВНЫЙ БАК (Рис. 18В)

Рекомендуется заменять топливный фильтр в баке по меньшей мере один раз в год. Данная операция должна проводиться в авторизованном сервисном центре:

- Опорожните топливный бак.
- Выньте фильтр и отсоедините его от топливной трубы.
- Установите новый фильтр в топливную трубу.
- Снова установите фильтр в бак.

⚠ ПРЕДОСТЕРЕЖЕНИЕ – В отсутствие замены грязный топливный фильтр ставит под угрозу работоспособность двигателя.

ДВИГАТЕЛЬ

Периодически чистите ребра цилиндра щеткой или сжатым воздухом. Вследствие загрязнения цилиндра может произойти опасный перегрев двигателя.

СВЕЧИ ЗАЖИГАНИЯ - Регулярно чистите свечу зажигания и проверяйте зазор между электродами (рис. 16). Используйте модель Champion RCJ6Y или другуб модель с тем же температурным режимом.

ЗАЩИТА ВЕНТИЛЯТОРА

После долгой эксплуатации распылители, на защитной решетке вентилятора (за подушкой) может собраться много пыли. Это приводит к плохому прохождению потока воздуха (меньший объем) и может привести к повреждению вентилятора и/или перегреву двигателя. По этой причине не забывайте чистить защитную решетку вентилятора. Очищайте также прорези на крышке вентилятора, имеющие важное значение для охлаждения двигателя.

КАРБЮРАТОР

Регулировка карбюратора производится на заводе стандартным способом в соответствии с нормами по выбросам.

⚠ ВНИМАНИЕ!

- **Не пытайтесь изменить регулировку карбюратора, затягивая или ослабляя его винты; данная операция должна проводиться квалифицированным персоналом в авторизованном сервисном центре.**
- **Неправильная регулировка может привести к серьезному повреждению двигателя.**
- **Кроме того, не повреждайте и не снимайте красные защитные колпачки с карбюраторных винтов.**

При возникновении проблем (двигатель не держит холостой ход, непостоянное число оборотов двигателя или двигатель не достигает максимальной мощности) обращайтесь в авторизованный сервисный центр.

⚠ ВНИМАНИЕ - На работу карбюратора могут влиять погодные условия и высота над уровнем моря.

ГЛУШИТЕЛЬ

⚠ ВНИМАНИЕ – Данный глушитель оснащен каталитическим нейтрализатором, установка которого на двигатель необходима для выполнения требований, установленных в отношении выбросов. Никогда не снимайте каталитический нейтрализатор и не подвергайте его каким-либо модификациям: такие действия являются нарушением закона.

⚠ ВНИМАНИЕ – Глушители, оснащенные каталитическим нейтрализатором, сильно нагреваются во время работы и остаются горячими еще долгое время после выключения двигателя. Это происходит и когда двигатель работает на холостом ходу. Прикосновение к ним может привести к ожогам кожи. Помните об опасности возгорания!

⚠ ПРЕДОСТЕРЕЖЕНИЕ - В случае повреждения выхлопной трубы ее необходимо заменить.

Частое засорение выхлопной трубы может указывать на недостаточную эффективную работу катализатора.

⚠ ВНИМАНИЕ – Не эксплуатируйте машины в случае повреждения или отсутствия глушителя, а также с глушителем, подвергнувшимся несанкционированной модификации. Использование глушителя без должного техобслуживания увеличивает риск возгорания и потери слуха.

ТЕХОСМОТР

Рекомендуется по окончании сезона в случае интенсивной эксплуатации и раз в два года при нормальной эксплуатации обращаться к специалисту по сервисному обслуживанию для проведения полного техосмотра.

⚠ ВНИМАНИЕ! - Вс работы по техобслуживанию, и описанные в этом руководстве, должны проводиться в авторизованном сервисном центре. Для распылители и длительной работы цепных пиц помнит, что при замн дталей и узлов должны использоваться исключительно ФИРМЕННЫЕ ЗАПЧАСТИ.

⚠ Использование неоригинальных запасных частей или несанкционированные изменения конструкции машины могут привести к серьезным или даже смертельным травмам оператора или других лиц.

9. ТРАНСПОРТИРОВКИ

Переносите распылители при выключенном двигателе.

⚠ ВНИМАНИЕ - При транспортировке машины на транспортном средстве, убедитесь, что она правильно и надежно закреплена при помощи ремней. Машину следует транспортировать в вертикальном положении; предварительно следует слить топливо из бака и убедиться в соблюдении правил транспортировки такого оборудования.

Установите трубу подачи воздуха в вертикальное положение; пристегните ее к одной из лямок при помощи защелки (А, рис.18А), расположенной вблизи крана-блокиратора рабочего раствора.

10. ХРАНЕНИЕ

Если машина длительное время не будет использоваться, выполните следующие операции:

- Удалите топливную смесь из бака.
- Оставьте машину работать на невысоких оборотах двигателя так, чтобы двигатель остановился из-за отсутствия топлива.
- Тщательно очистите бак.

- Тщательно очистите машину и удалите мусор и грязь (отложения пыли, травы или прочего).
- Нанесите тонкий слой масла на все металлические части для предотвращения коррозии.
- Храните машину и ее принадлежности в прохладном и сухом месте, недоступном для детей, вдали от незащищенных источников тепла и агрессивных химических веществ, таких как, например, химические средства для садоводства. После долгого простоя, перед использованием машины необходимо проверить все уплотнения и карбюратор; рекомендуем делать эту проверку в авторизованном сервисном центре.

⚠ ПРЕДОСТЕРЕЖЕНИЕ – Храните машину вдали от солнечного света, проходящего через стекло: он может повредить некоторые пластиковые детали. Не используйте топливную смесь, которой больше месяца: это может привести к серьезному повреждению двигателя и аннулированию гарантии.

11. ОХРАНА ОКРУЖАЮЩЕЙ СРЕДЫ

Защита окружающей среды должна быть важным и приоритетным аспектом использования машины, для улучшения общества и среды, в которой мы живем.

- Не нарушайте покой окружающих.
- Тщательно соблюдайте местное законодательство, касающееся утилизации материалов, оставшихся после скашивания.
- Тщательно следуйте местным правилам в области утилизации упаковочных материалов, масла, бензина, аккумуляторов, фильтров, износившихся деталей или любых веществ, способных оказать сильное воздействие на окружающую среду; эти отходы нельзя выбрасывать в мусорные контейнеры, их необходимо сдать отдельно в специальные центры по приему отходов, которые обеспечат их переработку.



Слом и утилизация

При выводе машины из эксплуатации, не выбрасывайте ее в окружающую среду, а сдайте в центр по сбору отходов.

Большую часть материалов, из которой изготовлена машина, можно переработать; все металлические части (из стали, алюминия, латуни) можно сдать в пункт приема металлолома. Для получения дополнительной информации обращайтесь в местную службу по сбору отходов. При утилизации отходов, полученных при выводе машины из эксплуатации, необходимо бережно относиться к охране окружающей среды, избегая загрязнения почвы, воздуха и воды.

В любом случае необходимо соблюдать действующее местное законодательство. После сдачи машины в слом необходимо уничтожить этикетку маркировки CE вместе с данным руководством.

12. ТЕХНИЧЕСКИЕ ДАННЫЕ

Объем	cm ³	77.0
Двигатель		2 тактный
Мощность	kW	3.6
Емкость топливного бака  + 	cm ³	2300 (2.3 л)
Устройство прокачки карбюратора		Да
Антивибрационная система		Да
Вес	kg	11.8
Макс. горизонтальное расстояние выброса жидкости	m	18 (max)
Макс. высота выброса жидкости	m	16 (max)
Производительность вентилатора	m ³ /min	27
Расход жидкости	л/min	0.1 ÷ 3.5
Максимальная скорость воздуха	m/s	105
Объем основного бака	cm ³	17.000 (17 л)

Уровень звукового давления	dB (A)	L _{PA av} ISO 11201	103.0	*
Погрешность	dB (A)		4.0	
Измеренный уровень звуковой мощности	dB (A)	ISO 3744	115.0	
Погрешность	dB (A)		2.5	
Допустимый уровень звукового давления	dB (A)	L _{WA} ISO 3744	118.0	
Уровень вибрации	m/s ²	EN ISO 20643	< 2.5	*
Погрешность	m/s ²	EN 12096	0,1	

* Оценочные средние величины (1/7 минимум, 6/7 полная нагрузка).

13. ЗАЯВЛЕНИЕ О СООТВЕТСТВИИ

Я, нижеподписавшийся **EMAK spa via Fermi, 4 - 42011 Bagnolo in Piano (RE) ITALY**

заявляю под собственной ответственностью, что машина:

1. Род: **Распылители**

2. Марка: / Тип: **Oleo-Mac MB 900 – Efco AT 9000**

3. Серийный номер **545 XXX 0001 - 545 XXX 9999**

соответствует требованиям Директивы /
Регламента **2006/42/EC - 2014/30/EU - (EU) 2016/1628 -
(EU) 2017/654 - (EU) 2017/656 - 2009/127/EC**

соответствует требованиям следующих
гармонизированных норм: **EN 55012:2007/A1:2009 – ISO 14982:1998 –
EN ISO 28139:2009**

Используемые процедуры по оценке
соответствия требованиям **Annex V - 2000/14/EC**

Измеренный уровень звуковой мощности **115.0 dB(A)**

Гарантируемый уровень звуковой мощности **118.0 dB(A)**

Сделано в: **Bagnolo in piano (RE) Italy - via Fermi, 4**

Дата: **01/01/2019**

Техническая документация хранящаяся в: **административном отделе. - Техническое руководство**



Fausto Bellamico - President

14. ГАРАНТИЙНОЕ СВИДЕТЕЛЬСТВО

Настоящая машина была разработана и изготовлена использованием наиболее современных технологических процессов. Фирма-изготовитель дает гарантию на свои изделия в течение 24 месяцев со дня покупки при условии, что они применяются для личного и непрофессионального пользования. В случае профессионального использования гарантия действует в течение 12 месяцев.

Общие гарантийные условия

- 1) Гарантийный срок отсчитывается от даты покупки. Изготовитель, через свою торговую сеть и центры сервисного обслуживания, обеспечивает безвозмездную замену частей, вышедших из строя в результате дефектов материалов или производственных дефектов. Настоящая гарантия не ущемляет законных прав покупателя по гражданскому кодексу в отношении последствий дефектов или недостатков проданного ему изделия.
- 2) Обслуживающий персонал будет оказывать содействие как можно скорее с учетом графика организации.
- 3) **Гарантийные услуги предоставляются только по предъявлении уполномоченному персоналу нижеприведенного гарантийного талона, полностью заполненного и с печатью продавца, вместе со счетом или чеком или другим обязательным по налоговому законодательству документом, удостоверяющим дату покупки.**

4) Гарантии изделие аннулируется в следующих случаях:

- явное пренебрежение техобслуживанием,
- использование изделия не по назначению или нарушение его целостности,
- использование неподходящей смазки или топлива,
- использование неоригинальных запасных частей или принадлежностей,
- выполнение на машине работ не уполномоченным персоналом.

5) Из гарантии исключены расходные материалы и те части, которые подвергаются нормальному износу при эксплуатации.

6) Из гарантийных услуг исключены работы по обновлению и улучшению изделия.

7) Гарантия не покрывает наладочные работы и операции по техобслуживанию, могущие потребоваться в течение гарантийного срока.

8) О любых повреждениях, причиненных во время перевозки, необходимо немедленно сообщить транспортному предприятию, в противном случае гарантия утратит силу.

9) Гарантия не покрывает никакие прямые или косвенные убытки, причиненные людям или имуществу вследствие повреждений или длительного простоя машины.

МОДЕЛЬ

СЕРИЙНЫЙ НОМЕР

КУПЛЕН ГОСПОДИНОМ

ДАТА

ДИЛЕР

Не прислать отдельно! Приложить к заявке на оказание гарантийной технической помощи.

15. ПОИСК И УСТРАНЕНИЕ НЕИСПРАВНОСТЕЙ



ВНИМАНИЕ! Всегда останавливайте машину и отсоединяйте свечу перед тем, как приступать к выполнению всех операций, указанных в нижеприведенной таблице, за исключением тех случаев, когда для их выполнения необходимо функционирование машины.

Если после выполнения всех проверок неисправность остается, обратитесь в авторизованный сервисный центр. В случае появления неисправности, не указанной в этой таблице, обратитесь в авторизованный сервисный центр.

НЕИСПРАВНОСТЬ	ВОЗМОЖНЫЕ ПРИЧИНЫ	СПОСОБ УСТРАНЕНИЯ
Двигатель не запускается или глохнет через несколько секунд после запуска. (Убедитесь в том, что переключатель установлен в положение "I")	<ol style="list-style-type: none"> Нет искры Двигатель "залит" топливом 	<ol style="list-style-type: none"> Проверьте иску свечи. При отсутствии искры повторите проверку с новой свечой (RCJ6Y). Выполните процедуру, описанную на стр.188. Если двигатель все еще не зажигается, повторите эту процедуру с новой свечой.
Двигатель запускается, но не развивает нужные обороты или неверно работает на большой скорости.	Карбюратор подлежит регулировке.	Обратитесь в авторизированный сервисный центр для выполнения регулировки карбюратора.
Двигатель не набирает полную скорость и/или сильно дымит.	<ol style="list-style-type: none"> Проверьте бензино-масляную смесь. Засорен воздушный фильтр. Карбюратор подлежит регулировке. 	<ol style="list-style-type: none"> Используйте свежий бензин и специальное масло для 2-тактных двигателей. Прочистите; см. указания, приведенные в главе "Техобслуживание воздушного фильтра". Обратитесь в авторизированный сервисный центр для выполнения регулировки карбюратора.
Двигатель запускается, вращается, но не держит обороты на холостом ходу.	Карбюратор подлежит регулировке.	Обратитесь в авторизированный сервисный центр для выполнения регулировки карбюратора.
Двигатель запускается и вращается, но создает лишь слабый воздушный поток	<ol style="list-style-type: none"> Засорена защитная решетка Повреждена крыльчатка 	<ol style="list-style-type: none"> Прочистите защитную решетку Свяжитесь с уполномоченным центром технической поддержки
Двигатель запускается и вращается, но обеспечивает лишь слабый поток жидкостей	Засорение фильтра жидкостей или трубок	Прочистите или замените

TŁUMACZENIE Z ORYGINAŁU INSTRUKCJI

Szanowni Klienci

Dziękujemy za wybór produktu Emak. Nasza sieć autoryzowanych sprzedawców i warsztatów serwisowych jest do Państwa całkowitej dyspozycji w razie potrzeby.

WPROWADZENIE

Przed przystąpieniem do pracy zapoznać się z treścią niniejszej instrukcji obsługi a w szczególności z zasadami bezpieczeństwa. Instrukcja zawiera wyjaśnienia dotyczące działania komponentów urządzenia oraz informacje na temat niezbędnych czynności kontrolnych oraz konserwacyjnych.

UWAGA Opisy oraz ilustracje zawarte w niniejszej instrukcji nie zawsze dokładnie odzwierciedlają stan faktyczny. Producent zastrzega sobie prawo do wprowadzania zmian bez konieczności każdorazowej aktualizacji instrukcji.

Oprócz instrukcji dotyczących użytkowania i konserwacji niniejszy podręcznik zawiera fragmenty wymagające szczególnej uwagi użytkownika. Fragmenty te zostały oznaczone symbolami opisanymi poniżej:

UWAGA: oznacza ryzyko wypadku, obrażeń ciała, nawet śmiertelnych, lub poważnego uszkodzenia własności.

OSTROŻNIE: oznacza ryzyko uszkodzenia urządzenia lub jego elementów.

UWAGA

RYZYKO USZKODZENIA SŁUCHU

W ZWYKŁYCH WARUNKACH UŻYTKOWANIA
URZĄDZENIE POWODUJE NARAŻENIE
OPERATORA NA DZIENNY POZIOMY HAŁASU
RÓWNY LUB WYŻSZY

85 dB (A)

SPIS TREŚCI

1. ZASADY BEZPIECZEŃSTWA (zawiera przepisy umożliwiające bezpieczne użytkowanie maszyny)	201
2. OBJAŚNIENIE SYMBOLI I OSTRZEŻEŃ (wyjaśnia, jak zidentyfikować maszynę oraz co znaczą różne symbole)	203
3. GŁÓWNE KOMPONENTY (objaśnia rozmieszczenie głównych części składowych maszyny)	203
4. MONTAŻ (objaśnia sposób usunięcia opakowania i przeprowadzenia montażu elementów dostarczanych oddzielnie)	203
5. URUCHAMIANIE	204
6. ZATRZYMANIE SILNIKA	207
7. UŻYCIE MASZYNY	207
8. KONSERWACJA (zawiera wszelkie informacje niezbędne do utrzymania sprawności maszyny)	210
9. TRANSPORT	213
10. PRZECHOWYWANIE	213
11. OCHRONA ŚRODOWISKA (Zawiera porady odnośnie użycia maszyny z poszanowaniem środowiska naturalnego)	213
12. DANE TECHNICZNE (Wykaz głównych charakterystyk maszyny)	214
13. DEKLARACJA ZGODNOŚCI	215
14. KARTA GWARANCYJNA (Spis warunków gwarancji)	216
15. PRZEWODNIK PO ROZWIĄZYWANIU PROBLEMÓW (Pomaga w szybkim usuwaniu niektórych problemów podczas eksploatacji)	217

1. ZASADY BEZPIECZEŃSTWA

⚠ UWAGA - Prawidłowo użytkowany opryskiwacz jest szybkim, wygodnym oraz efektywnym narzędziem pracy. Jeśli jest on użytkowany nieprawidłowo lub bez koniecznych środków ostrożności, może stać się niebezpiecznym urządzeniem. Aby jego użytkowanie było zawsze przyjemne i bezpieczne, należy rygorystycznie przestrzegać norm bezpieczeństwa podanych poniżej i w dalszej części podręcznika.

⚠ UWAGA: Układ zapłonowy Waszego urządzenia wytwarza pole elektromagnetyczne o bardzo niskiej intensywności. Pole to może kolidować z pracą niektórych sztucznych rozruszników serca. Celem zmniejszenia ryzyka poważnych lub śmiertelnych obrażeń, osoby z wszczepionym rozrusznikiem powinny poradzić się lekarza i skonsultować z producentem rozrusznika przed rozpoczęciem pracy z urządzeniem.

⚠ UWAGA! - Przepisy krajowe mogą ograniczać korzystanie z urządzenia.

1. Nie używać opryskiwacza, jeśli nie zna się zasad jego prawidłowego użytkowania. Operator, który korzysta z urządzenia po raz pierwszy, powinien poćwiczyć pracę z opryskiwaczem przed zastosowaniem go w praktyce.
2. Opryskiwacz powinny obsługiwać osoby dorosłe, o dobrej kondycji fizycznej i znające zasady obsługi.
3. Nie pracować opryskiwaczem, gdy odczuwa się zmęczenie fizyczne oraz będąc pod wpływem alkoholu lub narkotyków.
4. Nie zakładać szalików, bransoletek i innych przedmiotów, które mogłyby zostać wciągnięte przez wirnik. Nosić odpowiednie środki ochrony osobistej, a w szczególności rękawice, odzież ochronną, okulary oraz słuchawki ochronne.
5. Podczas uruchamiania i pracy opryskiwacza należy dopilnować, aby w jego zasięgu nie pozostawały osoby lub zwierzęta.
6. Pracować zawsze w stabilnej i bezpiecznej pozycji.
7. Nie zbliżać rąk do wirnika oraz nie wykonywać konserwacji, kiedy silnik pracuje.
8. Codziennie kontrolować opryskiwacz, aby upewnić się, że wszystkie elementy systemu bezpieczeństwa są sprawne.
9. Nie używać opryskiwacza, jeśli jest on uszkodzony, niewłaściwie naprawiony, źle zmontowany lub przerobiony według własnego uznania. Nie odłączać, nie uszkodzać, nie dezaktywować żadnego urządzenia zabezpieczającego.
10. Używać opryskiwacza tylko w miejscach dobrze wentylowanych. Nie stosować go w atmosferze wybuchowej, w zamkniętych pomieszczeniach lub w pobliżu substancji łatwopalnych.
11. Zabrania się podłączania do wałka odbioru poboru mocy opryskiwacza innego wirnika niż dostarczony przez producenta.
12. W przypadku konieczności wycofania opryskiwacza turbinowego z użytku, nie należy go wyrzucać wraz z innymi odpadami, ale oddać go do Dystrybutora bądź do odpowiedniego punktu zbiórki odpadów.
13. Udostępniać lub pożyczać opryskiwacz wyłącznie osobom z doświadczeniem, znającym zasady działania i prawidłowej obsługi urządzenia. Przekazać im także podręcznik z instrukcją obsługi, który powinny przeczytać przed przystąpieniem do pracy.
14. Przechowywać niniejszy podręcznik w odpowiednich warunkach i korzystać z niego przed każdym użyciem urządzenia.
15. Wszystkie oznaczenia niebezpieczeństw oraz informacje BHP powinny być utrzymywane w idealnym stanie. W przypadku uszkodzeń lub pogorszenia ich stanu, należy je jak najszybciej wymienić (Rys. 19).
16. Ostrzegamy, aby **nie nigdy nie uruchamiać urządzenia bez wirnika**. Może to spowodować poważne uszkodzenia części silnika oraz natychmiastową utratę gwarancji.
17. Nie używać opryskiwacza w pobliżu urządzeń elektrycznych oraz linii elektrycznych.
18. Nie uderzać ani nie popychać na siłę łopatek wirnika; nie pracować nigdy z uszkodzonym wirnikiem.
19. Nie używać do opryskiwacza substancji **łatwopalnych** i/lub **korozyjnych**.
20. Nie montować wirnika w innych silnikach lub napędach.
21. Nie zatykać ani nie zamykać otworu wlotu powietrza wirnika.
22. Nie używać urządzenia do celów innych niż wskazane w instrukcji (patrz Str. 207).
23. Nie oddalać się od maszyny, jeśli ma ona włączony silnik.
24. Należy pamiętać, że właściciel lub użytkownik ponosi odpowiedzialność za wypadki lub ryzyko ponoszone przez osoby trzecie lub należące do nich mienie.

ODZIEŻ OCHRONNA

⚠ Podczas pracy z opryskiwaczem, a szczególnie we wszystkich etapach wymagających pracy przy środkach ochrony roślin (transport, konserwacja, mieszanie, czynności konserwacyjne maszyny, itp.), należy zawsze nosić środki ochrony osobistej. Operator powinien zawsze posiadać środki ochrony osobistej podczas pracy przy środkach ochrony roślin. W kwestii wyboru odpowiedniej odzieży ochronnej należy zwrócić się o radę do zaufanego sprzedawcy.

Odzież powinna być dopasowana i niekrępująca. **Zaleca się stosowanie ubrania roboczego chroniącego całe ciało.** Nie nosić ubrań, szalików, krawatów lub biżuterii, które mogłyby zaplątać się w krzaki. Długie włosy należy spiąć i zabezpieczyć (na przykład chustką, beretem, kaskiem itd.).

Założyć buty ochronne zaopatrzone w podeszwy przeciwpoślizgowe oraz stalowe czubki.

**⚠ Zakładać okulary lub osłonę ochronną!
Założyć maseczkę z atestem przed
rozpylaniem płynów lub proszku.**

**Stosować środki ochrony przed hałasem;
na przykład słuchawki lub zatyczki do
uszu.** Używanie środków ochrony słuchu
wymaga dużej uwagi i ostrożności, ponieważ
powoduje to ograniczenie możliwości
ustyszczenia sygnałów dźwiękowych
ostrzegających przed niebezpieczeństwem
(krzyk, alarm, itp.).

**Zakładać rękawice, które zapewniają
maksymalne pochłanianie wibracji oraz
zabezpieczają przed stycznością z
substancjami chemicznymi.**

2. OBJAŚNIENIE SYMBOLI I OSTRZEŻEŃ (Rys.19)

1. Niebezpieczeństwo powodowane przez użycie substancji toksycznych w zbiorniku mieszanki i zbiorniku płynów.
2. Zapoznać się z instrukcjami obsługi i konserwacji
3. Obowiązek noszenia odzieży ochronnej
4. Obowiązek noszenia ochraniaczy na uszy
5. Obowiązek korzystania z maski oddechowej
6. Obowiązek noszenia obuwia ochronnego
7. Obowiązek noszenia rękawic
8. Nie odprowadzać zużytych płynów do środowiska
9. Nie pić
10. Nie zdejmować urządzeń zabezpieczających, gdy wentylator pracuje.
11. Rozrzut materiału przez maszynę, zachować bezpieczną odległość
12. Ten symbol oznacza Uwaga i Ostrzeżenie
13. Substancja trująca
14. Numer seryjny
15. Symbol zgodności CE
16. Typ urządzenia: **OPRYSKIWACZE TURBINOWE**
17. Rok produkcji

3. GŁÓWNE KOMPONENTY (Rys.1)

1. Rama
2. Filtr powietrza
3. Świeca zapłonowa

4. Uchwyt rozrusznika
5. Pokrywa silnika
6. Zbiornik paliwa
7. Pasy nośne
8. Poduszka
9. Rura kolankowa
10. Wąż
11. Rękojeść sterownicza
12. Przewody lancy
13. Zawór płynów
14. Dyfuzor
15. Rozpylacz – dyfuzor
16. Zbiornik płynów
17. Zawieszenie przeciwwibracyjne
18. Butelka do przygotowywania mieszanki
19. Klucz kombinowany
20. Śruby M5x65 (2 szt.)
21. Nakrętki M6 (2 szt.)
22. Opaski Ø 90 mm (2 szt.)
23. Rura płynów
24. Obejście

4. MONTAŻ

Montaż rur/uchwytów

⚠ UWAGA - Podczas instalowania rur i dyszy silnik musi być wyłączony, a przełącznik musi się znajdować w położeniu STOP.

W celu zmontowania opryskiwacza turbinowego należy przeczytać poniższe instrukcje.

Części maszyny

Zgodnie ze wskazówkami podanymi na rys. 3:

1. Wsunąć kolanko w ślimak wentylatora.
2. Zablokować kolanko dwoma śrubami i dwoma nakrętkami dostarczonymi w zestawie przy pomocy klucza do śrub z łbem sześciokątnym zintegrowanego z kluczem do świec (w zestawie).
3. Zgodnie ze wskazówkami podanymi na rys. 2, wsunąć opaski na dwa końce węża (10, rys.1), nie zaciskając ich.
4. Wsunąć wąż na kolanko (9, rys.1) i na przewód lancy (12, rys.1), zwracając uwagę na to, by stożek (A, rys.2) był zwrócony w kierunku przewodu lancy; dokręcić gałki obu opasek za pomocą dostarczonego w zestawie klucza.
5. Podnieść dźwignię blokującą (1, Rys.5).

6. Nałóż uchwyt (11, Rys.1) na rurę wysięgnika (12).
7. Kiedy osiągniesz właściwą pozycję, zablokuj uchwyt opuszczając dźwignię blokującą (1, Rys 5).
8. Włóż przewody doprowadzające ciecz (18, Rys.1) D i E do uchwytu sterującego (11, Rys.1). Zobacz Rys. 2, kwadrat A.
9. Jeżeli chcesz wyeliminować przepływ cieczy przez uchwyt, połącz przewody cieczy jak pokazane w kwadracie B (Rys.2), używając plastikowego obejścia znajdującego się w torbie na narzędzia (24, Rys.1).
10. Jeżeli potrzebujesz szerokiego ujścia cieczy, nałóż rozpylacz (15, Rys. 1) na dyszę opryskiwacza (14).

Regulacja rękojeści

Prawidłowa pozycja rękojeści jest bardzo ważna z punktu widzenia komfortu podczas pracy. W celu wyregulowania pozycji rękojeści:

1. Podnieść dźwignię blokującą (1, rys.5).
2. Wyszukać najwygodniejszą pozycję roboczą, przesuując rękojeść i zmieniając jej nachylenie.
3. Po znalezieniu właściwej pozycji zablokować rękojeść, obniżając dźwignię blokującą.

Regulacja pasów i systemu szybkiego odpinania

UWAGA - Regulację pasów należy przeprowadzać przy wyłączonym silniku.

Przed użyciem opryskiwacza turbinowego bardzo ważne jest znalezienie prawidłowego wyważenia ciężaru maszyny na ramionach poprzez wyregulowanie długości pasów naramiennych tak, by maszyna dobrze przylegała do pleców i ramion. Przypominamy, że wyważenie jest bardzo ważne podczas pracy na nierównym terenie. W celu skrócenia pasów naramiennych należy je pociągnąć tak, jak pokazano na rys. 7. W celu poluzowania należy podnieść sprzączkę ruchem pokazanym na rys. 8.

W razie niebezpieczeństwa zdjęj maszynę z ramion, wykonując następującą procedurę:

1. Jedną ręką nacisnąć wypustki do „szybkiego odczepiania” na prawym pasie naramiennym (pokazane w ramce na rys.6) w sposób pokazany na rys.9.
2. Wykonać tułowiem ruch, który wykona również maszyna, przechylając się lekko w lewo: opryskiwacza turbinowego spadnie wtedy z ramion.



5. URUCHAMIANIE



PALIWO

UWAGA: benzyna jest paliwem skrajnie łatwopalnym. Korzystając z benzyny lub mieszanki paliw, należy się z nimi obchodzić z jak największą ostrożnością. Nie palić ani nie używać ognia lub płomieni w pobliżu paliwa lub urządzenia.

- **Celem zmniejszenia ryzyka pożaru i oparzeń, należy obchodzić się z paliwem bardzo ostrożnie. Jest wysoce łatwopalne.**
- Potrząsnąć i umieścić paliwo w pojemniku odpowiednim do przechowywania paliwa.
- Mieszać paliwo na otwartym powietrzu, w miejscu wolnym od obecności iskier i płomieni.
- Postawić na ziemi, zatrzymać silnik i odczekać aż ostygnie przed rozpoczęciem uzupełniania paliwa.
- Powoli odkręcać korek wlewu paliwa, aby zwolnić ciśnienie i uniknąć wylania się paliwa.
- Dobrze dokręcić korek wlewu paliwa po jego uzupełnieniu. Drgania mogą spowodować poluzowanie się korka i wyciek paliwa.
- Wytrzeć paliwo, które wyciekło ze zbiornika. Odsunąć maszynę na odległość 3 metrów od miejsca uzupełnienia paliwa przed uruchomieniem silnika.
- Pod żadnym pozorem nie próbować nigdy spalić rozlanego paliwa.
- Nie palić podczas obchodzenia się z paliwem lub podczas pracy z urządzeniem.
- Przechowywać benzynę w suchym, chłodnym i dobrze wentylowanym miejscu.
- Nie przechowywać benzyny w miejscach, w których znajdują się suche liście, słoma, papier, itp.
- Przechowywać urządzenie oraz paliwo w miejscach, w których opary paliwa nie mają możliwości wejścia w kontakt z iskrami lub otwartym ogniem, warników wody grzewczej, silników elektrycznych lub wyłączników elektrycznych, pieców, itp.
- Nie zdejmować korka ze zbiornika, gdy silnik jest włączony.
- Nie używać paliwa do prac konserwacyjnych.
- Uważać na to, by nie popłamić paliwem własnej odzieży.

BENZYNY	OLEJU		A
			
	2% - 50:1		
ℓ	ℓ	(cm ³)	
1	0,02	(20)	
5	0,10	(100)	
10	0,20	(200)	
15	0,30	(300)	
20	0,40	(400)	
25	0,50	(500)	

Niniejsze urządzenie jest napędzane silnikiem dwusuwowym i wymaga wstępnego sporządzenia mieszanki benzyny z olejem do silników dwusuwowych. Zmieszać benzynę bezołowiową i olej do silników dwusuwowych w czystym pojemniku, odpowiednim do przechowywania benzyny.

ZALECANE PALIWO: TEN SILNIK JEST PRZYSTOSOWANY DO PRACY NA BENZYNIE BEZOŁOWIOWEJ, PRZEZNACZONEJ DO UŻYTKU W POJAZDACH SAMOCHODOWYCH, O LICZBIE OKTANOWEJ 89 ([R + M] / 2) LUB WYŻSZEJ.

Zmieszać olej do silników dwusuwowych z benzyną zgodnie z instrukcjami podanymi na opakowaniu.

Zalecamy korzystanie z oleju do silników dwusuwowych Efco - Oleo-Mac 2% (1:50) opracowanego specjalnie dla silników dwusuwowych chłodzonych powietrzem.

Prawidłowe proporcje oleju/benzyny podane w instrukcji (Rys. A) są odpowiednie, jeśli korzysta się z oleju do silników **PROSINT 2** i **EUROSINT 2** lub równorzędnego oleju silnikowego wysokiej jakości (**zgodnego z normą JASO FD lub ISO L-EGD**).

! OSTROŻNIE: NIE KORZYSTAĆ Z OLEJU DO POJAZDÓW SAMOCHODOWYCH LUB OLEJÓW DO DWUSUWOWYCH SILNIKÓW W ZABURTOWYCH.

! OSTROŻNIE:

- Dostosować ilość kupowanej benzyny do jej rzeczywistego zużycia; nie kupować więcej paliwa, niż jest się w stanie wykorzystać w ciągu jednego lub dwóch miesięcy;
- Przechowywać benzynę w hermetycznie zamkniętym pojemniku w suchym i chłodnym miejscu.

! OSTROŻNIE: Do mieszanki nie należy nigdy używać paliwa zawierającego więcej niż 10% etanolu; dopuszczalne są mieszanki benzyny i etanolu zawierające etanol w stężeniu do maks. 10% lub paliwo typu E10.

UWAGA - Przygotować tyle tylko mieszanki, ile zostanie zużyte w ciągu dnia pracy. Nie pozostawiać mieszanki w zbiorniku lub w kanistrze zbyt długo. Zaleca się stosowanie stabilizatora do paliwa **ADDITIX 2000** marki Emak o kodzie 001000972. Pozwala on zachować właściwości mieszanki przez okres 12 miesięcy.

Benzyna alkilowa

! OSTROŻNIE: Benzyna alkilowa nie posiada takiej samej gęstości, jak standardowa. Z tego powodu silniki wyregulowane ze standardową benzyną mogą wymagać innej regulacji śruby H. W celu przeprowadzenia tej procedury należy się zwrócić do autoryzowanego serwisu.

Uzupełnianie paliwa

Potrząsnąć zbiornikiem z mieszanką przed rozpoczęciem uzupełniania paliwa.

Użytkowanie butelki dołączonej do zestawu (rys.10)

W celu ułatwienia pracy każda maszyna wyposażona jest w butelkę do przygotowywania mieszanki w proporcjach 50:1 (2%).

Należy się przyjrzeć rys. 10 i wykonać następujące czynności w celu przygotowania jednego litra mieszanki:

1. Włączyć benzynę do butelki do pozycji 1.
2. W celu przygotowania mieszanki w proporcji 50:1 (2%) dodać oleju do pozycji 2.
3. Przykryć korek na butelce.
4. Wstrząsać przez co najmniej 30 sekund.

Mieszanka jest gotowa do użytku.

W przypadku używania kanistra do przygotowywania mieszanki należy pamiętać o tym, by używać czystego pojemnika i mieszać mieszankę przez co najmniej jedną minutę, by olej mógł się wymieszać z benzyną. W powyższej tabeli podano wartości procentowe stężenia.

! UWAGA: przestrzegać instrukcji bezpieczeństwa dotyczących obchodzenia się z paliwem. Wyłączyć silnik przed rozpoczęciem uzupełniania paliwa. Nigdy nie dolewać paliwa do urządzenia z uruchomionym bądź gorącym silnikiem. Odsunąć się na odległość przynajmniej 3 m od miejsca, w którym przeprowadzono uzupełnianie paliwa przed uruchomieniem silnika. NIE PALIĆ TYTONIU!

1. Wyczyścić powierzchnię dookoła korka wlewu paliwa, aby uniknąć przedostawania się zanieczyszczeń.
2. Powoli odkręcić korek wlewu paliwa.

- Ostrożnie wlać mieszankę paliwa do zbiornika. Unikać rozlewania paliwa.
- Przed ponownym założeniem korka wlewu paliwa, wyczyścić i sprawdzić stan uszczelki.
- Natychmiast ponownie założyć korek wlewu paliwa, dokręcając go ręcznie. Usunąć ewentualne rozlane paliwo.

⚠ UWAGA: upewnić się, że nie ma wycieków paliwa, a jeśli do nich doszło, usunąć je przed rozpoczęciem użytkowania. Jeśli pojawi się taka potrzeba, należy skontaktować się z lokalnym dystrybutorem urządzeń.

PROCEDURA ROZRUCHU

Elementy sterowania rękojeść (rys.13A)

- W celu zwiększenia obrotów należy nacisnąć dźwignię (1) wraz z dźwignią bezpieczeństwa (3).
- W celu uruchomienia silnika przełącznik (2) musi być ustawiony w położeniu „1”.
- Jeżeli chce się pracować z silnikiem na ustawionej i stałej prędkości obrotowej, należy nacisnąć dźwignię bezpieczeństwa (3) i przesunąć dźwignię (4) w kierunku nacięcia „+” aż do uzyskania żądanej prędkości obrotowej. W celu wyłączenia dźwigni stałej należy ją ustawić w położeniu odpowiadającym nacięciu „-”.
- W celu zatrzymania silnika ustawić przełącznik (2) w położeniu „0”.

Patrz na Rys.13B:

Wyłącznik (5) aktywny bądź zablokowany steruje automatycznym otwieraniem się zaworu cieczy na uchwycie.

- Kiedy wyłącznik jest w dolnej pozycji, zawór otwiera się automatycznie podczas zwiększania obrotów. Przy dźwigni gazu w pozycji jałowej, zawór pozostaje zamknięty.
- Kiedy wyłącznik znajduje się w górnej pozycji, zawór jest otwarty cały czas niezależnie od pozycji dźwigni gazu. Aby przesunąć wyłącznik (5) do góry, należy jednocześnie nacisnąć dźwignię gazu (1, Rys.13A).

Rozruch

Przed uruchomieniem:

- Postawić maszynę na płaskim terenie.
- Sprawdzić, czy przełącznik (2, rys.13A) **nie** znajduje się w położeniu „0” (wyłączony).
- Upewnić się, że w pobliżu maszyny i/lub przed przewodem wylotowym powietrza nie przebywa żadna osoba.

Rozruch przy zimnym silniku (lub wyłączonym

od ponad 30 minut)

- Powoli i głęboko ścisnąć 10 razy pompkę rozruchową (A, rys.12).
- Opuścić dźwignię ssania (B, rys.12), dopóki nie rozlegnie się odgłos „kliknięcia”.
- Sprawdzić, czy przełącznik (2, rys.13A) znajduje się w położeniu „1” (włączony).
- Położyć lewą rękę na pokrywie silnika, a lewą stopę na podwoziu, by zapobiec ruszeniu maszyny.
- Prawą ręką powoli pociągać za uchwyt (4, rys.1) aż do napotkania na lekki opór. Bez zwalniania linki pociągnąć krótkim i zdecydowanym ruchem, gdyż zbyt słabe pociągnięcie mogłoby spowodować zalanie silnika.
- Po usłyszeniu pierwszego zaskoczenia silnika unieść dźwignię ssania (B, rys.12) w położenie poziome, dopóki nie rozlegnie się odgłos „kliknięcia” (rys.11).
- Pociągnąć jeszcze raz, by uruchomić silnik. Utrzymywać minimalną prędkość obrotową silnika i odczekać co najmniej minutę przed przyspieszeniem do maksymalnej prędkości.

Rozruch przy nagrzanym silniku

- Głęboko, ale powoli ścisnąć 10 razy pompkę rozruchową (A, rys.12).
- Unieść dźwignię ssania (B, rys.12), dopóki nie rozlegnie się odgłos „kliknięcia”.
- Sprawdzić, czy przełącznik (2, rys.13A) znajduje się w położeniu „1” (włączony).
- Położyć lewą rękę na pokrywie silnika, a lewą stopę na podwoziu, by zapobiec ruszeniu maszyny.
- Prawą ręką powoli pociągać za uchwyt (4, rys.1) aż do napotkania na lekki opór. Bez zwalniania linki pociągnąć krótkim i zdecydowanym ruchem, gdyż zbyt słabe pociągnięcie mogłoby spowodować zalanie silnika.
- Gdy silnik ruszy, utrzymywać minimalną prędkość obrotową silnika i odczekać co najmniej minutę przed przyspieszeniem do maksymalnej prędkości.

Procedura w przypadku zalanego silnika

- Zdemontować świecę (3, rys.1) kluczem dołączonym do zestawu, oczyścić ją i osuszyć.
- Sprawdzić, czy dźwignia ssania B znajduje się w położeniu poziomym, tak jak pokazano na rys.11.
- Pociągnąć uchwyt rozrusznika (4, rys.1) co najmniej 20 razy.
- Zamontować świecę; przyspieszyć do maksymalnej prędkości przy pomocy stałej dźwigni gazu (4, rys.13).
- Uruchomić silnik.

W przypadku, gdy silnik nie ruszy, należy wykonać następujące czynności:

- Zdemontować świecę kluczem dołączonym do zestawu, oczyścić ją i osuszyć.
- Obrócić silnik do góry nogami z otworem na świecę zwróconym w dół.
- Pociągnąć uchwyt rozrusznika (4, rys.1) co najmniej 20 razy i obserwować, czy z otworu świecy wypływa mieszanka.
- Oczyścić powierzchnię wokół gniazda świecy.
- Zamontować ponownie świecę i powtórzyć czynności z dźwignią gazu (1, rys.13) ustawioną w położenie maksymalne i dźwignią ssania (B) ustawioną w położeniu poziomym, tak jak pokazano na rys.11.

⚠ OSTROŻNIE:

- Nie owijać nigdy linki rozrusznika wokół dłoni.
- Podczas pociągania linki rozrusznika nie wykorzystywać nigdy całej jej długości, gdyż mogłoby to spowodować jej zerwanie.
- Nie zwalniać nigdy gwałtownie linki, trzymać uchwyt (4, rys. 1) i odczekać, aż linka powoli się zwinnie.

DOCIERANIE SILNIKA

Silnik osiąga swoją moc maksymalną po 5÷8 godzinach pracy.

Podczas okresu docierania silnika, nie wolno operować silnikiem na maksymalnych obrotach bez pracy, aby uniknąć nadmiernych obciążeń.

⚠ UWAGA! - Podczas docierania, nie wolno zmieniać paliwa, aby osiągnąć lepsze wyniki pracy, ponieważ można uszkodzić silnik.

UWAGA: jest zjawiskiem normalnym, że nowy silnik wytwarza dym podczas i po pierwszym użyciu.

6. ZATRZYMANIE SILNIKA

Ustawić dźwignię gazu w pozycji minimalnej. (1, Rys. 13) i odczekać kilka sekund aż silnik osiągnie obroty jałowe.

Wyłączyć silnik, naciskając wyłącznik (2, Rys. 13).

7. UŻYCIE MASZyny

ZASADY UŻYTKOWANIA

Opryskiwacz tej serii został zaprojektowany do celów rolniczych. Użyte materiały są odporne na działanie zwykłych środków chemicznych służących do zastosowań rolniczych (lub odchwaszczania), jakie są stosowane w momencie wyprodukowania niniejszego urządzenia.

Niedopuszczalne jest stosowanie do innych celów. Producent nie będzie odpowiadać za żadne szkody spowodowane przez agresywne, zagęszczone środki chemiczne. **BĘZWAŻLĘDNIIE ZABRANIA SIĘ EKSPLOATACJI URZĄDZENIA PRZEZ OSOBY PONIŻEJ 18 ROKU ŻYCIA.**

Niniejsza instrukcja dotyczy opryskiwaczy zawierających dodatkowo wentylator osiowy do zastosowań w sadach oraz winnicach, jak również do szkótek leśnych różnego typu. Szczegółowo zaplanować pracę jaką chce się wykonać. Nie rozpoczynać pracy przed uprzednim jasnym określeniem obszaru robót.

⚠ UWAGA - Stale kontrolować przestrzeń, na której się pracuje: nigdy nie kierować strumienia w stronę osób lub zwierząt. Jeśli ktoś się zbliży, należy natychmiast zatrzymać silnik.

ŚRODKI OSTROŻNOŚCI W STREFIE ROBOCZEJ

- Nie pracować w pobliżu przewodów elektrycznych lub budynków.
- Pracować tylko wtedy gdy widoczność i oświetlenie są wystarczające, aby dobrze widzieć.
- Nie chodzić tyłem.
- Wyłączyć silnik przed zdjęciem opryskiwacza.
- Zachować szczególną uwagę i stan gotowości, gdy korzysta się z osłon, ponieważ takie środki mogą ograniczyć zdolność słyszenia dźwięków informujących o niebezpieczeństwie (sygnałów, ostrzeżeń, itp.)
- Bądźcie niezwykle ostrożni podczas pracy na terenach nachylonych lub nierównych.

NIEDOZWOLONE UŻYCIE

Bezwzględnie zakazuje się pracy z zastosowaniem następujących produktów:

- lakiery wszelkiego typu i rodzaju
- rozpuszczalniki do lakierów wszelkiego typu i rodzaju
- materiały łatwopalne lub paliwa wszelkiego typu i rodzaju
- LPG lub gazy wszelkiego typu i rodzaju
- płyny łatwopalne wszelkiego typu i rodzaju
- płyny spożywcze, tak dla zwierząt jak i dla ludzi
- płyny zawierające granulki lub cząstki stałe
- mieszanki kilku produktów chemicznych niekompatybilnych ze sobą
- gnojowica czarna lub w zawiesinie z grudkami lub wyjątkowo gęsta
- płyny o temperaturze powyżej 40°C
- wszystkie produkty, które nie wchodzą w konkretny zakres zastosowania urządzenia.

- **Nie używać do gaszenia pożarów. Opryskiwacz nie jest sprzętem przeciwpożarowym.**

TROSKA O INNYCH W CZASIE PRACY

- Przestrzegać lokalnych norm i rozporządzeń na temat godzin użytkowania opryskiwaczy turbinowych. Nie korzystać z nich wcześniej rano ani bardzo późno wieczorem.
- Sprawdzać kierunek i siłę wiatru. Nie kierować strumienia w stronę osób, zwierząt, samochodów lub budynków mieszkalnych.
- Nie kierować nigdy strumienia odpadów ku otwartym oknom lub drzwiom.
- Uważać zawsze na przechodzące osoby.
- Nie zostawiać opryskiwacza z włączonym silnikiem bez nadzoru.
- Używać najniższej prędkości silnika do wykonania pracy.

REDUKCJA PYŁÓW

- Nie używać o do przemieszczania nadmiernie pyłących materiałów.
- Nigdy nie kierować strumienia powietrza w stronę następujących materiałów:
 - Dużych ilości żwiru lub zapyłonego żwiru
 - Odpadków z placów budowy
 - Pyłu gipsowego
 - Pyłu cementowego lub betonowego
 - Wierzchniej, suchej warstwy w ogrodzie
 - Palących się materiałów
 - Pyłu krzemianowego
 - Materiałów zawierających azbest

UŻYCIE PRODUKTÓW CHEMICZNYCH

Wszystkie produkty przeciw pasożytom oraz chwastobójcze mogą być szkodliwe dla człowieka oraz dla środowiska, jeśli będą używane niewłaściwie lub nierozważnie. W związku z tym, zaleca się, aby urządzenie eksploatowały jedynie osoby specjalnie przeszkolone. Zawsze należy zapoznać się z instrukcją użycia podaną na opakowaniu.

⚠ UWAGA!! Niektóre środki ochrony roślin, zwłaszcza w dużych stężeniach, mogą agresywnie działać na części urządzenia; w razie wątpliwości lub w celu uzyskania informacji dotyczących właściwości stosowanych produktów, należy się zwrócić do serwisów obsługi klienta producentów środków ochrony roślin.

ZASADY STOSOWANIA PRODUKTÓW CHEMICZNYCH

Poniżej wymieniono środki ostrożności, które pozwolą na zapobieżenie szkodom oraz wypadkom:

- Staranne przechowywanie w specjalnie do tego celu wyznaczonych miejscach, gdzie osoby obce oraz dzieci nie mają wstępu.
- Ostrożne obchodzenie się z produktami, zakładanie rękawiczek gumowych zabezpieczających przed kwasami, osłon na oczy lub uszy, ubrań ochronnych wykonanych z materiałów wodoodpornych lub TIVEK, obuwia gumowego itp.
- W przypadku styczności produktów chemicznych lub mieszanki produktów z oczami, lub w przypadku ich połknięcia, należy skontaktować się z lekarzem i pokazać mu etykietę połkniętego produktu.
- Przed ponownym użyciem, starannie wyprać wszystkie ubrania mające styczność z mieszanką chemiczną, zarówno czystą jak i rozcieńczoną.
- Nie palić, nie pić i nie jeść podczas przygotowywania oraz rozprowadzania mieszanki oraz w pobliżu lub wewnątrz obszarów roboczych.
- Rozpylać w bezpiecznej odległości od miejsc mieszkalnych, cieków wodnych, ulic, zieleni miejskiej oraz ścieżek publicznych.
- Starannie myć zbiorniki środków ochrony roślin i kilkakrotnie płukać je czystą wodą, a następnie suche odłożyć w specjalnych plastikowych workach. Do czyszczenia można stosować płynów do mycia.
- Puste zbiorniki można oddawać do specjalnych punktów zbiórki zgodnie z przepisami prawa krajowego oraz lokalnego. Zbiorników nie wolno nigdy wyrzucać wraz z innymi odpadami, ani ponownie wykorzystywać do innych celów.
- Po zakończeniu pracy, przemyć starannie opryskiwacz, rozpuścić resztki pozostałe w rozpylaczu dużą ilością wody - co najmniej 10 razy większą od resztek - i rozlać powstałą mieszankę po polu.
- Jeśli stosowane są agresywne środki chemiczne należy zwiększyć liczbę kontroli membran; po każdym użyciu wodorotlenku miedzi należy przemyć instalację.
- Należy zapewnić czystą wodę w pobliżu miejsca, w którym przeprowadza się czynności.

ŚRODKI OSTROŻNOCI P-POŻ.

Nie zbliżać rozpylać do ognia ani źródeł ciepła.

WARUNKI METEOROLOGICZNE

Zaleca się rozpylanie we wczesnych godzinach rannych oraz w późnych godzinach popołudniowych - unikając najbardziej gorących pór dnia.

Nie rozpylać, gdy zbiera się na deszcz lub gdy pada.

Nie rozpylać przy silnym wietrze (silniejszym niż 3 metry na sekundę).

REGULATOR PRZEPŁYWU CIECZY

Na rurze wsięgnika (12, Rys.1) znajduje się zawór cieczy (A, Rys.4), który pozwala na otwieranie lub zamykanie przepływu cieczy do wylotu.

Przepływ cieczy odmierza regulator (B, Rys.4).

Obracaj rozpylaczem (B, Rys.4) w kierunku zgodnym lub przeciwnym do ruchu wskazówek zegara, aby wybrać jedną z 9 pozycji. Poniższa tabela podaje przepływy cieczy przy różnych pozycjach regulatora. Zauważ, że:

- Przepływy cieczy są podane dla maksymalnych obrotów silnika na minutę, przy użyciu czystej wody; przepływ cieczy dla różnej jej gęstości mogą ulegać zmianie;
- Podane przepływy cieczy są tylko pewnym wskazaniem; sugerujemy użycie dodatku do mgławienia ULV, jeżeli potrzebujesz idealnego dozowania chemikaliów.

Tabela przepływu cieczy

Pozycja regulatora cieczy	Litrów / minutę	Pozycja regulatora cieczy	Litrów / minutę
1	0,1	6	3,0
2	0,7	7	3,2
3	1,4	8	3,4
4	2,1	+	3,5
5	2,7		

Opryskiwacz MB90 / AT900 jest zaprojektowany tak, aby dokonywać oprysków z taką samą wydajnością nawet przy rurze wsięgnika w pozycji pionowej; aby opryskiwanie było jeszcze bardziej wygodne maszyna wyposażona została w obrotowe kolanko (9, Rys.1).

NAPEŁNIANIE ZBIORNIKA CIECZY

Aby napełnić zbiornik cieczy:

- Postaw maszynę na równej powierzchni.
- Sprawdź czy blokada zaworu cieczy (A, Rys.4)

jest zamontowana na rurze wsięgnika.

- Odkręć korek zbiornika paliwa, przekręcając go w kierunku przeciwnym do ruchu wskazówek zegara.
- Sprawdź czy niebieskie sito z oczkami filtrującymi 50/60 mikronów jest we właściwym miejscu.
- Wlej ciecz do zbiornika przez sito.
- Jeżeli użytkownikiem maszyny jest mężczyzna, nie przekraczaj 16 litrów, jak oznaczone na zbiorniku. Jeżeli kobieta, nie przekraczaj 11 litrów.
- Można zbiornik cieczy wypełnić maksymalnie do 17 litrów, ale jeżeli chcesz respektować maksymalną wagę dla mężczyzn, zbiornik paliwa nie może zawierać więcej niż litr mieszanki (jest to około połowa zbiornika).
- Zakręć korek w kierunku zgodnym z ruchem wskazówek zegara.

! OSTRZEŻENIE - Przestrzegaj maksymalnej dopuszczalnej wagi. Na zbiorniku płynów zaznaczone zostały poziomy napełnienia, aby nie przekraczać zalecanych ciężarów (dla mężczyzn 30 kg - dla kobiet 20 kg). Waga ta jest sumą wagi maszyny, wagi mieszanki przy pełnym zbiorniku paliwa i wagi środka chemicznego.

! OSTRZEŻENIE - Zakręć mocno zbiornik cieczy, aby zatrzymać w środku ciśnienie przepływające ze zbiornika do plastikowej rurki zamocowanej do korka. Ciśnienie to pozwala, aby płyn wydostawał się na zewnątrz, nawet jeśli rura wsięgnika jest w pozycji pionowej.

UMIESZCZANIE MASZYNY NA RAMIONACH

Aby włożyć maszynę na ramiona, przestrzegaj poniższej procedury:

- Podnieś opryskiwacz lewą ręką za paski na ramiona (nigdy nie podnoś maszyny za zbiornik cieczy, osłonę silnika czy podstawę) i przełóż prawą ręką pod paskiem.
- Przełóż lewą ręką pod lewym paskiem, aby umiejscowić maszynę na ramionach.
- Ustaw długość pasów na ramiona, jak opisane w rozdziale „Regulacja pasów na ramiona”.

OPRYSKIWANIE

Dokładnie przeczytaj rozdział „Środki ostrożności”, który wskazuje wszystkie środki ostrożności wymagane przy użyciu opryskiwacza.

- Rura wsięgnika musi być skierowana na opryskiwane uprawy, nigdy pod wiatr.
- Podczas opryskiwania, obroty silnika reguluj w zależności od potrzeb. Nie zawsze jest konieczna praca na najwyższych obrotach.

Zakończenie rozpylacza jest poszerzone, aby

można było opryskiwać większy teren.

- Rozpylacz – dyfuzor.
- Używaj go tylko z węższą – dłuższą dyszą opryskiwacza.

Jak kierować rurę wysięgnika, aby optymalizować opryskiwanie:

- Eliptyczna rotacja z prawej do lewej strony = otwarte pole.
- Rotacja „U” = sadzonki, mury do dezynfekcji.

Jak uzyskać właściwe dozowanie produktu:

1. Ustawiając przepływ cieczy regulatorem (B, Rys.4) od 1 (najmniejszy wypływ) do + (maksymalny wypływ). Im większa jest ilość wydobywanego płynu, tym większa będzie średnica kropel.
2. Regulacja obrotami silnika - im większa ilość powietrza, tym mniejsza średnica kropel.

UŻYCIE JAKO DMUCHAWY

Twój opryskiwacz może być stosowany jako dmuchawa dla celów czyszczenia.

- Zawsze operuj dźwignią gazu stopniowo, aż silnik osiągnie odpowiednie obroty, przed rozpoczęciem pracy.
- Dmuchanie jest regulowane przez obroty silnika zależnie od Twoich potrzeb, być może nie jest konieczna praca silnika na maksymalnych obrotach.
- Możesz stosować szeroko dmuchający wylot jako standard. Użycie wąsko dmuchającego wylotu zaleca się, jeżeli potrzebujesz większej prędkości wylotowej powietrza, np. przy dmuchaniu na mokrą ziemię.

⚠ OSTRZEŻENIE - Zwracaj szczególną uwagę na wszelkie twarde przedmioty (szkło, kamienie, itp.), które mogą się znajdować na obszarze użycia maszyny. Mogą być one wyrzucane podczas dmuchania.

8. KONSERWACJA

ZGODNOŚĆ EMISJI ZANIECZYSZCZEŃ GAZOWYCH

Ten silnik, włącznie z systemem kontroli emisji, musi być zarządzany, użytkowany i poddawany konserwacji zgodnie z instrukcjami podanymi w podręczniku użytkownika celem utrzymania poziomów emisji zgodnych z wymogami prawnymi mającymi zastosowanie do maszyn nieprzeznaczonych do ruchu drogowego.

Nie należy dopuszczać do jakichkolwiek celowych naruszeń lub niewłaściwego użytkowania

systemu kontroli emisji silnika.

Nieprawidłowe działanie, użytkowanie bądź konserwacja silnika lub maszyny mogłyby spowodować usterek systemu kontroli emisji potencjalnie skutkujące niezgodnością ze stosownymi wymogami prawnymi; w takim przypadku należy niezwłocznie powziąć stosowne działania w celu skorygowania usterek systemu i przywrócenia stosownych wymogów.

Poniżej przedstawiono kilka przykładów nieprawidłowego działania, użytkowania lub konserwacji (lista ta nie jest wyczerpująca):

- Działanie z nadmierną siłą lub uszkodzenie urządzeń dozujących paliwo;
- Stosowanie paliwa i/lub oleju silnikowego nieodpowiadającego właściwościom określonym w rozdziale ROZRUCH / PALIWO;
- Stosowanie nieoryginalnych części zamiennych, na przykład świece itp.;
- Brak konserwacji lub nieodpowiednia konserwacja układu wydechowego, włącznie z nieprawidłową częstotliwością konserwacji tłumika, świecy, filtra powietrza itp..

⚠ UWAGA! - **Naruszenie tego silnika powoduje unieważnienie certyfikacji UE w zakresie emisji.**

Poziom emisji CO₂ dla tego silnika można znaleźć na stronie internetowej Emak (www.myemak.com) w sekcji "The Outdoor Power Equipment World".

⚠ UWAGA! - **W czasie wykonywania czynności konserwacyjnych należy zawsze nosić rękawice ochronne. Nie wykonywać czynności konserwacyjnych, kiedy silnik jest rozgrzany. Konserwację należy przeprowadzać przy wyłączonym silniku.**

- Nieprawidłowa konserwacja oraz usunięcie urządzeń zabezpieczających może prowadzić do poważnych wypadków.
- Nie używać paliwa (mieszanki) do czyszczenia elementów opryskiwacza.
- Nie wolno nigdy samodzielnie wykonywać czynności lub napraw nie wchodzących w zakres zwykłej konserwacji. Należy się zawsze zlecić takie prace do wykonania przez autoryzowany serwis.

FILTR POWIETRZA

We wszystkich silnikach fundamentalne znaczenie ma skuteczność filtra zasysającego

TABELA KONSERWACJI

		<p>Poniższa częstotliwość konserwacji obowiązuje wyłącznie dla normalnych warunków roboczych. Jeśli codzienna eksploatacja urządzenia jest intensywniejsza od normalnej, należy zwiększyć częstotliwość konserwacji.</p>						
		Przed każdym użyciem	Po każdym postoju celem uzupełnienia paliwa	Po zakończeniu pracy w danym dniu	Co tydzień	Co miesiąc	Przy uszkodzeniach lub usterkach	Zgodnie z zaleceniami
Całość maszyny	Sprawdzić: wycieki, pęknięcia i zużycie	X	X					
	Wyczyścić			X				
Kontrole: wyłącznik, ssanie, dźwignia gazu i dźwignia zatrzymania gazu	Sprawdzić działanie	X	X					
Zbiornik paliwa	Sprawdzić: wycieki, pęknięcia i zużycie	X	X					
Filtr paliwa	Sprawdzić i wyczyścić					X		
	Wymienić element filtrujący						X	Co 6 miesięcy
Wszystkie dostępne śruby i nakrętki (z wyłączeniem śrub gaźnika)	Sprawdzić	X						
	Ponownie dokręcić				X			
Filtr powietrza	Wyczyścić	X						
	Wymienić						X	Co 6 miesięcy
Linka rozruchowa - Pasy nośne	Sprawdzić: uszkodzenia i zużycie				X			
	Wymienić						X	
Gaźnik	Sprawdzić bieg jałowy	X	X					
Świeca	Skontrolować odległość między elektrodami					X		
	Wymienić						X	Co 6 miesięcy
System antywibracyjny	Sprawdzić: uszkodzenia i zużycie				X			
	Wymienić w autoryzowanym serwisie						X	
Uszczelki	Sprawdzić i, jeśli konieczne, wymienić					X		
Zbiornik płynów	Sprawdzić					X		
	Wyczyścić	X						

powietrze, który należy często sprawdzać i czyścić. W celu wyczyszczenia filtra powietrza należy się zapoznać z rys.17A i wykonać następujące czynności:

- Aby dotrzeć do filtra (2, Rys.1) naciśnij przycisk zaciskający (Rys.17A) na pokrywie filtra i przekręć ją w kierunku strzałki, by ją otworzyć.
- Wyjmij filtr gąbkowy.
- Umyć go w wodzie z detergentem.
- Wyszuszyć sprężonym powietrzem i wyciśnij go.
- Włóż filtr z powrotem i zamknij pokrywę tak, aby przycisk się zacisnął

⚠ PRZESTROGA – Korzystanie z opryskiwacza turbinowego bez zamontowanego filtra powietrza lub z bardzo zabrudzonym filtrem zagraża prawidłowemu działaniu silnika i powoduje unieważnienie gwarancji. Jeżeli filtra nie można dobrze wyczyścić, należy go wymienić.

FILTR PALIWA (Rys. 18B)

Zaleca się wymianę filtra paliwa znajdującego się wewnątrz zbiornika co najmniej raz w roku. Czynność tę należy powierzyć autoryzowanemu serwisowi:

- Opróżnić zbiornik paliwa.
- Wyciągnąć filtr i odłączyć go od przewodu paliwa.
- Zamontować nowy filtr na przewodzie paliwa.
- Włożyć ponownie filtr do zbiornika.

⚠ PRZESTROGA – Niedokonanie wymiany zabrudzonego filtra paliwa zagraża prawidłowemu działaniu silnika.

SILNIK

Oczyszczyć okresowo żebra cylindra pędzlem lub strumieniem sprężonego powietrza. Nagromadzenie się zanieczyszczeń na cylindrze może spowodować szkodliwe przegrzanie się silnika.

ŚWIECA

Zaleca się okresowe czyszczenie świecy oraz kontrolę odstępu elektrod (Rys. 16). Stosować świece Champion RCJ6Y lub zamiennik innej marki.

OSŁONA WENTYLATORA

Po długim okresie użytkowania opryskiwacza turbinowego na osłonie wentylatora (za poduszką) może się nagromadzić duża ilość pyłu. Powoduje to słaby przepływ powietrza (mniejsza objętość) i może być powodem uszkodzenia wentylatora i/ lub przegrzania silnika. Należy więc pamiętać o czyszczeniu osłony wentylatora. Ponadto należy czyścić szczeliny znajdujące się na pokrywie

wentylatora, ważne dla zapewnienia chłodzenia silnika.

GAŹNIK

Gaźnik regulowany jest fabrycznie w sposób standardowy, zgodnie z przepisami dotyczącymi emisji.

⚠ UWAGA:

- **Nie zmieniać regulacji gaźnika poprzez odkręcanie lub dokręcanie jego śrub; tę czynność należy powierzyć wykwalifikowanemu personelowi autoryzowanego serwisu.**
- **Nieprawidłowa regulacja może spowodować poważne uszkodzenia silnika.**
- **Ponadto nie należy naruszać ani zdejmować czerwonych nasadek ochronnych śrub gaźnika.**

W razie problemów (gdy silnik nie utrzymuje minimalnej prędkości, gdy prędkość obrotowa silnika jest nie regularna lub w razie niemożności osiągnięcia przez niego maksymalnej mocy) należy się zwrócić do autoryzowanego serwisu.

⚠ UWAGA - Zmiany klimatyczne oraz położenie nad poziomem morza mogą mieć wpływ na parametry spalania.

TŁUMIK

⚠ UWAGA – Ten tłumik wyposażony jest w katalizator niezbędny do tego, aby silnik mógł być uznany za zgodny z wymogami dotyczącymi emisji. Katalizatora nie wolno nigdy modyfikować lub zdejmować: nieprzestrzeganie tego zakazu stanowi naruszenie prawa.

⚠ UWAGA – Tłumiki wyposażone w katalizator bardzo mocno nagrzewają się podczas pracy silnika i pozostają gorące również długo po zatrzymaniu silnika. Dzieje się tak nawet wtedy, gdy silnik pracuje na obrotach jałowych. Dotknięcie powierzchni może spowodować poparzenie skóry. Uwaga! Niebezpieczeństwo pożaru!

⚠ OSTROŻNIE - Jeżeli tłumik jest uszkodzony, należy go wymienić. Jeżeli tłumik często się zatyka, może to oznaczać, iż skuteczność działania katalizatora jest ograniczona.

⚠ UWAGA – Nie pracować urządzenia, jeśli tłumik jest uszkodzony, zmodyfikowany lub jeśli go brakuje. Niewłaściwie konserwowany tłumik zwiększa ryzyko wystąpienia pożaru i utraty słuchu.

KONSERWACJA NADZWYCZAJNA

Na koniec sezonu, w przypadku intensywnego użytkowania, lub co dwa lata, w przypadku zwykłego użytkowania, zlecić ogólny przegląd przez wyspecjalizowanego technika z serwisu technicznego.

⚠ UWAGA: Wszystkie czynności konserwacyjne, które nie są opisane w niniejszym podręczniku powinny być wykonywane przez autoryzowany serwis. Aby zagwarantować stałe i prawidłowe działanie opryskiwacza turbinowego, należy pamiętać, że przy ewentualnej wymianie części należy stosować wyłącznie **ORYGINALNE CZĘŚCI ZAMIENNE**.

⚠ Ewentualne niedozwolone zmiany i/lub stosowanie nieoryginalnych części zamiennych mogą spowodować poważne lub śmiertelne obrażenia użytkownika lub osób trzecich.

9. TRANSPORT

Przenoszenie i transport opryskiwacza turbinowego dozwolone są jedynie przy wyłączonym silniku.

⚠ UWAGA - Przed transportem urządzenia w pojeździe należy się upewnić, że jest ono do niego prawidłowo i solidnie przymocowane pasami. Urządzenie należy transportować w pozycji pionowej, z opróżnionym zbiornikiem, ponadto należy się upewnić, iż nie narusza się obowiązujących przepisów dotyczących transportu takich urządzeń.

Rurę wysięgnika ustaw pionowo; przymocuj ją do jednego z pasów na ramiona używając zaczepu (A, Rys.18A), znajdującego się na klamrze zaworu na rurze wysięgnika.

10. PRZECHOWYWANIE

Gdy urządzenie nie będzie używane przez dłuższy czas:

- Usunąć mieszankę ze zbiornika.
- Uruchomić maszynę na niezbyt wysokiej prędkości obrotowej i pozwolić, by silnik zatrzymał się z powodu braku paliwa.
- Starannie wyczyścić zbiornik.
- Starannie oczyścić maszynę i usunąć odłamki i zanieczyszczenia (nagromadzony pył, trawa lub inne materiały).
- Pokryć warstwą oleju wszystkie metalowe części, by zapobiec korozji.
- Umieścić maszynę i jej akcesoria w suchym i

chłodnym miejscu, niedostępnym dla dzieci, z dala od niezabezpieczonych źródeł ciepła i czynników chemicznych o działaniu żrącym, takich jak na przykład produkty chemiczne używane w ogrodzie.

Po długim okresie nieaktywności przed użyciem maszyny należy sprawdzić wszystkie uszczelnienia i gaźnik; zaleca się przeprowadzenie tej kontroli w autoryzowanym serwisie.

⚠ PRZESTROGA – Należy pamiętać o przechowywaniu maszyny w miejscu zabezpieczonym przed promieniowaniem słonecznym przenikającym przez szyby: mogłoby ono spowodować uszkodzenie niektórych części wykonanych z tworzywa sztucznego. Nie używać pozostałości mieszanki sporządzonej ponad miesiąc wcześniej: mogłoby to spowodować poważne uszkodzenia i unieważnienie gwarancji.

11. OCHRONA ŚRODOWISKA

Ochrona środowiska powinna mieć nadrzędne znaczenie podczas używania maszyny, z korzyścią dla społeczności lokalnej oraz otoczenia, w którym żyjemy.

- Nie zakłócać spokoju sąsiadom.
- Dokładnie przestrzegać lokalnych przepisów o usuwaniu materiałów pozostałych po oprysku.
- Dokładnie przestrzegać lokalnych przepisów o usuwaniu opakowań, olejów, benzyny, akumulatorów, filtrów, zużytych części i wszelkich innych elementów silnie oddziałujących na środowisko naturalne; odpadów tych nie wolno wyrzucać do śmieci, lecz należy je segregować i dostarczać do specjalnych punktów zbiórki, zajmujących się recyklingiem.

Rozbiórka i usuwanie



Po wycofaniu maszyny z eksploatacji nie można jej porzucać w dowolnym miejscu, lecz należy zwrócić się do punktu rozbiórki.

Duża część materiałów zastosowanych w produkcji maszyny nadaje się do recyklingu; wszystkie części metalowe (stal, aluminium, mosiądz) można sprzedać w punkcie skupu złomu. Więcej informacji można uzyskać w lokalnych zakładach komunalnych. Usuwanie odpadów po rozbiórce maszyny musi odbywać się w sposób ekologiczny, aby nie zanieczyszczać gruntu, powietrza i wody.

Zawsze należy też przestrzegać obowiązujących przepisów lokalnych.

Przy złomowaniu maszyny należy zniszczyć etykietę z oznaczeniem CE wraz z niniejszym podręcznikiem.

12. DANE TECHNICZNE

Pojemność silnika	cm ³	77.0
Silnik		2 suwowy
Moc	kW	3.6
Pojemność zbiornika na paliwo  + 	cm ³	2300 (2.3 l)
Gaźnik z pompką rozruchową		Tak
Układ antywibracyjny		Tak
Ciężar	kg	11.8
Zasięg poziomy płynów	m	18 (max)
Zasięg pionowy płynów	m	16 (max)
Natężenie przepływu powietrza w wirniku	m ³ /min	27
Natężenie przepływu płynów	l/min	0.1 ÷ 3.5
Maksymalna prędkość powietrza	m/s	105
Pojemność głównego zbiornika	cm ³	17.000 (17 l)

PL

Ciężar	kg	11.8		
Ciśnienie akustyczne	dB (A)	L _{PA av} ISO 11201	103.0	*
Niepewność	dB (A)		4.0	
Poziom mocy akustycznej zmierzony	dB (A)	ISO 3744	115.0	
Niepewność	dB (A)		2.5	
Moc akustyczna gwarantowana	dB (A)	L _{WA} ISO 3744	118.0	
Poziom wibracji	m/s ²	EN ISO 20643	< 2.5	*
Niepewność	m/s ²	EN 12096	0,1	

* Wartości średnie ważone (1/7 minimum, 6/7 pełne obciążenie).

13. DEKLARACJA ZGODNOŚCI

Niżej podpisana **EMAK spa via Fermi, 4 - 42011 Bagnolo in Piano (RE) ITALY**

świadoma odpowiedzialności za swój produkt, deklaruje, że urządzenie:

1. Typ: **Opryskiwacze turbinowe**

2. Marka: / Typ: **Oleo-Mac MB 900 – Efco AT 9000**

3. Numer serii: **545 XXX 0001 - 545 XXX 9999**

spełnia wymogi zawarte w dyrektywie/
rozporządzeniu **2006/42/EC - 2014/30/EU - (EU) 2016/1628 -
(EU) 2017/654 - (EU) 2017/656 - 2009/127/EC**

jest zgodne z wymogami następujących
zharmonizowanych norm: **EN 55012:2007/A1:2009 – ISO 14982:1998 –
EN ISO 28139:2009**

Wykonane procedury kontroli zgodności **Annex V - 2000/14/EC**

Poziom zmierzonej mocy akustycznej **115.0 dB(A)**

Poziom gwarantowanej mocy akustycznej **118.0 dB(A)**

Wykonano w: **Bagnolo in piano (RE) Italy - via Fermi, 4**

Dátum: **01/01/2019**

Dokumentacja techniczna złożona w: **siedzibie administracyjnej. - Dyrekcja techniczna**

 
Fausto Bellamico - President

14. CERTYFICAT GWARANCYJNY

Niniejsze urządzenie zostało zaprojektowane i wykonane przy wykorzystaniu najnowocześniejszych technik produkcyjnych. Producent udziela gwarancji na swoje wyroby na okres dwudziestu czterech (24) miesięcy od daty zakupu do celów prywatnych i hobbystycznych. W przypadku używania produktu do zastosowań profesjonalnych okres gwarancyjny ograniczony jest do 12 miesięcy.

Ogólne warunki gwarancji

- 1) Gwarancja obowiązuje począwszy od dnia zakupu. Producent, poprzez sieć sprzedaży i obsługi technicznej, wymienia bezpłatnie części z wadami materiałowymi, wadami powstałymi w toku obróbki oraz wadami produkcyjnymi. Gwarancja nie znosi prawa nabywcy przewidzianego w kodeksie cywilnym i dotyczącego roszczeń w wyniku wad i uszkodzeń spowodowanych przez sprzedany przedmiot.
- 2) Personel techniczny przystąpi do naprawy w czasie, na który pozwolą wymagania organizacyjne, zawsze najszybciej jak to możliwe.
- 3) **Aby skorzystać z naprawy gwarancyjnej, konieczne jest przedstawienie autoryzowanym pracownikom obsługi poniższej karty gwarancyjnej, ostemplowanej przez sprzedawcę, wypełnionej we wszystkich swoich częściach oraz faktury zakupu lub paragonu lub też innego wymaganego prawnie dokumentu sprzedaży z odnotowaną datą zakupu.**
- 4) Utrata gwarancji następuje w przypadku:
 - Widocznego braku konserwacji,
 - Nieprawidłowego użytkowania wyrobu lub jego przeróbek,
 - Stosowania niewłaściwych smarów lub paliwa,
 - Stosowania nieoryginalnych części zamiennych lub akcesoriów,
 - Wykonywania napraw przez osoby nieupoważnione.
- 5) Producent nie obejmuje gwarancją materiałów eksploatacyjnych i części podlegających normalnemu zużyciu podczas pracy urządzenia.
- 6) Gwarancja nie obejmuje prac mających na celu unowocześnienie i ulepszenie produktu.
- 7) Gwarancja nie obejmuje regulacji ani czynności konserwacyjnych, które będą konieczne w okresie gwarancyjnym.
- 8) Ewentualne uszkodzenia powstałe podczas transportu trzeba natychmiast zgłosić przewoźnikowi pod groźbą utraty gwarancji.
- 9) Gwarancja nie obejmuje ewentualnych szkód, bezpośrednio lub pośrednio wyrządzonych osobom lub rzeczom z powodu usterek maszyny lub wynikłych z wymuszonego przedłużonego przestoju w pracy maszyny.

MODEL

Nr SERYJNY _____

NABYWCA PAN/I.

DATA

SPRZEDAWCA

✂ Nie wysyłać! Załączyć jedynie w przypadku żądania naprawy gwarancyjnej.

15. ROZWIĄZYWANIE PROBLEMÓW



UWAGA: przed wykonaniem wszystkich zalecanych w poniższej tabeli czynności należy zawsze wyłączyć urządzenie i odłączyć świecę zapłonową, z wyjątkiem napraw wymagających działania urządzenia.

Po sprawdzeniu wszystkich możliwych przyczyn, jeśli problem nie został rozwiązany, należy zwrócić się do Autoryzowanego Serwisu. Jeśli pojawi się usterka nie wymieniona w tabeli, należy zwrócić się do Autoryzowanego Serwisu.

PROBLEM	MOŻLIWE PRZYCZYNY	ROZWIĄZANIE
Silnik nie rusza lub wyłącza się po kilku sekundach od uruchomienia. (Upewnić się, że wyłącznik znajduje się w położeniu "I")	<ol style="list-style-type: none"> 1. Brak iskry zapłonowej 2. Silnik jest zalany 	<ol style="list-style-type: none"> 1. Sprawdzić iskrę świecy zapłonowej. Jeśli brak jest iskry, powtórzyć test z nową świecą (RCJ6Y). 2. Wykonać procedurę ze str. 206. Jeśli silnik nadal nie rusza, powtórzyć procedurę z nową świecą.
Silnik rusza, ale nie przyspiesza w prawidłowy sposób lub nie działa prawidłowo przy dużej prędkości.	Należy wyregulować gaźnik.	Zwrócić się do Autoryzowanego Serwisu w celu regulacji gaźnika.
Silnik nie osiąga pełnej prędkości i/lub wytwarza nadmierną ilość dymu.	<ol style="list-style-type: none"> 1. Sprawdzić mieszankę oleju z benzyną. 2. Zanieczyszczony filtr powietrza. 3. Należy wyregulować gaźnik. 	<ol style="list-style-type: none"> 1. Stosować świeżą benzynę i olej odpowiedni do silników dwusuwowych. 2. Wyczyścić; zobacz instrukcje w rozdziale Konserwacja filtra powietrza. 3. Zwrócić się do Autoryzowanego Serwisu w celu regulacji gaźnika.
Silnik uruchamia się, pracuje i przyspiesza, ale nie przechodzi na bieg jałowy.	Należy wyregulować gaźnik.	Zwrócić się do Autoryzowanego Serwisu w celu regulacji gaźnika.
Silnik uruchamia się i pracuje, ale natężenie przepływu powietrza jest niewielkie	<ol style="list-style-type: none"> 1. Zatkana kratka ochronna 2. Uszkodzony wirnik 	<ol style="list-style-type: none"> 1. Oczyszczyć kratkę ochronną 2. Skontaktować się z autoryzowanym serwisem
Silnik uruchamia się i pracuje, ale wytwarza mały strumień cieczy	Filtr cieczy lub rury są zatkane	Oczyszczyć lub wymienić.



- I** **ATTENZIONE!** – Questo manuale deve accompagnare la macchina durante tutta la sua vita.
- GB** **WARNING!** – This owner's manual must stay with the machine for all its life.
- F** **ATTENTION!** – Le manuel doit accompagner la machine pour toute sa vie.
- D** **ACHTUNG!** - Dieses Anweisungsheft muß das Gerät während seiner gesamten Lebensdauer begleiten.
- E** **¡ATENCIÓN!** - Este manual debe acompañar a la máquina durante toda su vida útil.
- P** **ATENÇÃO!** - Este manual deve acompanhar a máquina durante toda a sua vida útil.
- GR** **ΠΡΟΣΟΧΗ!** - Το παρόν εγχειρίδιο πρέπει να συνοδεύει το μηχάνημα καθ'όλη τη διάρκεια ζωής του.
- TR** **DİKKAT!** – Bu kılavuz, daima makinanın yanında bulundurulmalıdır.
- CZ** **UPOZORNĚNÍ!** - Tento návod musí být dostupný po celou dobu životnosti přístroje.
- SK** **UPOZORNENIE** - Tento návod musí sprevádzať prístroj po celú dobu jej životnosti.
- RUS** **ВНИМАНИЕ!** – Настоящая инструкция должна сопровождать изделие во время всего срока его службы.
- UA** **УВАГА!** - Niniejsza instrukcja powinna towarzyszyć urządzeniu przez cały okres jego eksploatacji.