

SCA 50 H

Manuel d'utilisation (Notice originale)

AÉRATEUR - SCARIFICATEUR

 Lire les instructions du manuel utilisateur.
Se familiariser avec le fonctionnement et les commandes de la machine.

User manual (Translation of the original manual)

AERATOR-SCARIFIER

 Read the instructions in the user manual.
Become familiar with the operation and controls of the machine.

Manual de uso (Traducción del manual original)

AIREADOR - ESCARIFICADOR

 Leer las instrucciones del manual del usuario.
Familiarizarse con el funcionamiento y los mandos de la máquina.

Benutzerhandbuch (Übersetzung der Originalbetriebsanleitung)

BELÜFTER-VERTIKUTIERER

 Die Anweisungen im Benutzerhandbuch durchlesen.
Sich mit den Funktionen und Bedienelementen der Maschine vertraut machen.

Manual de utilização (Tradução do manual original)

SOPRADOR-ESCARIFICADOR

 Ler as instruções do manual do utilizador.
Familiarize-se com o funcionamento e os comandos da máquina.

Manuale di istruzioni (Traduzione delle istruzioni originali)

AERATORE-SCARIFICATORE

 Leggere le istruzioni contenute nel manuale per l'utente.
Informarsi sul funzionamento e sui comandi della macchina.

FR
EN
ES
DE
PT
IT





1.1

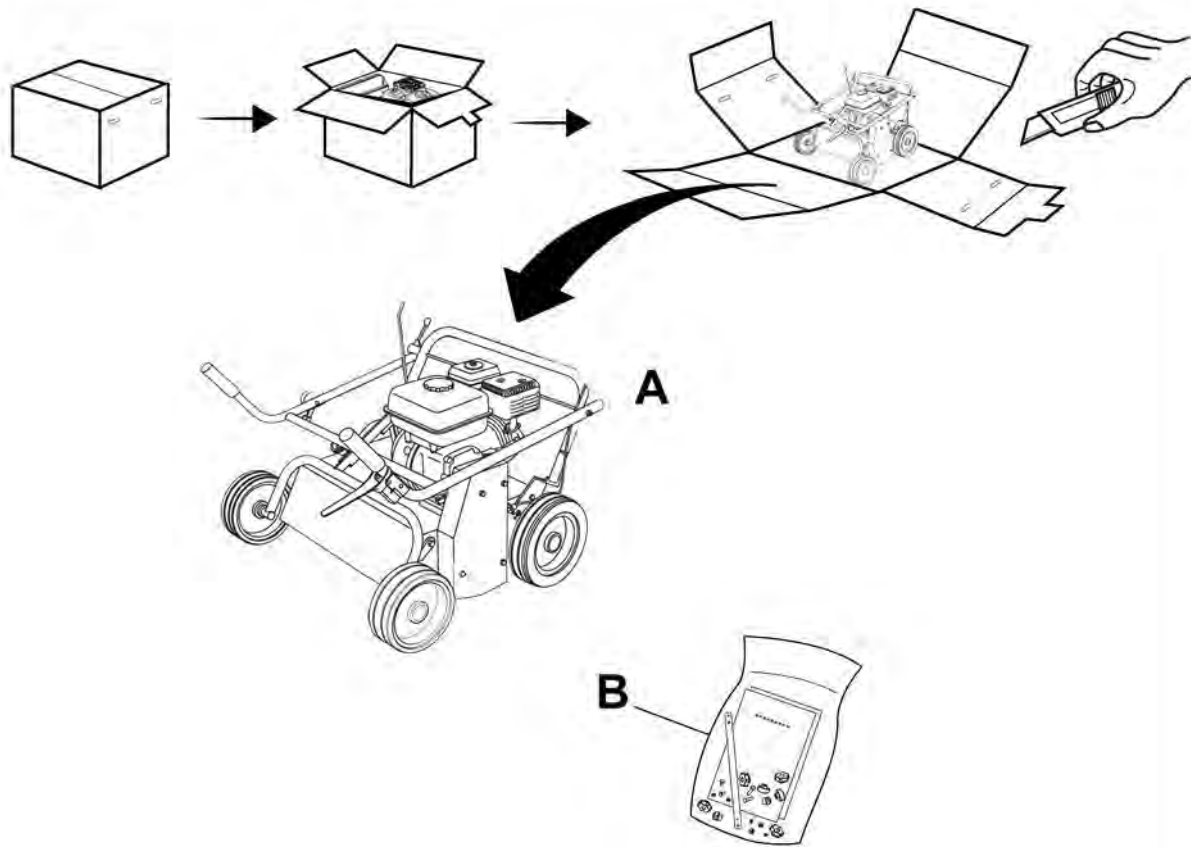

1.2

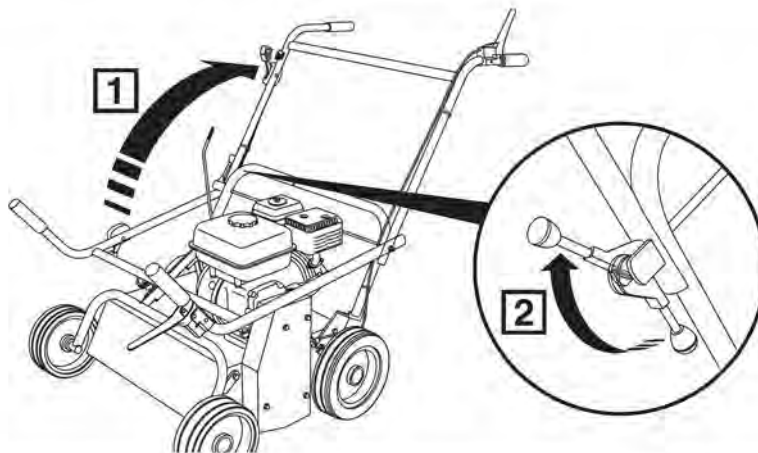

1.3

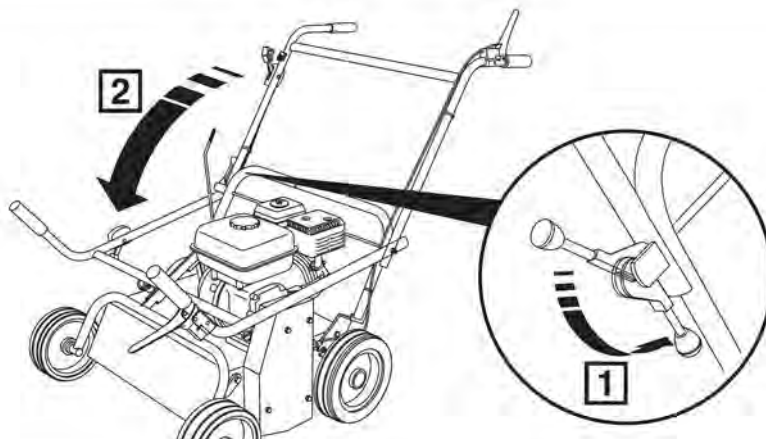



1.4

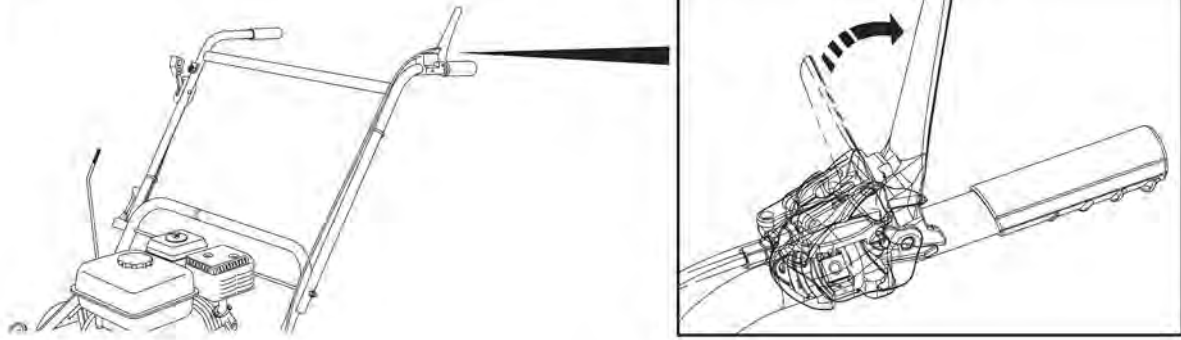

1.5

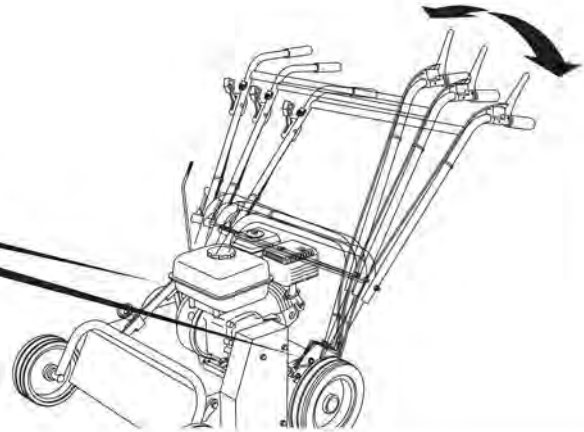
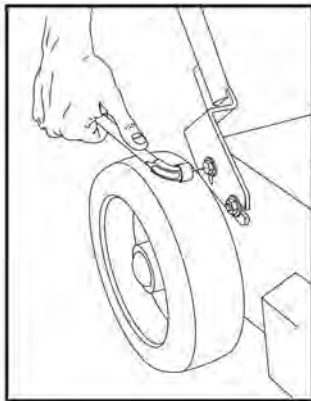

1.6

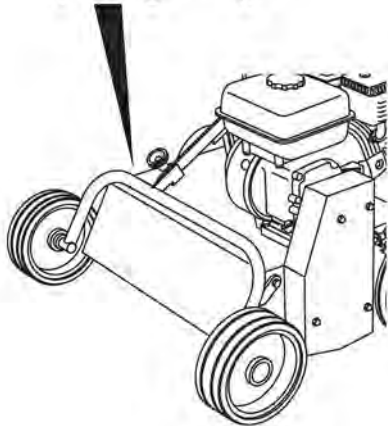
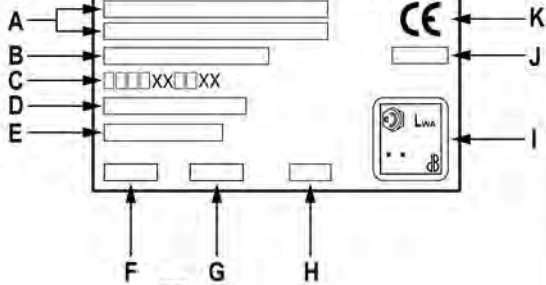

1.7

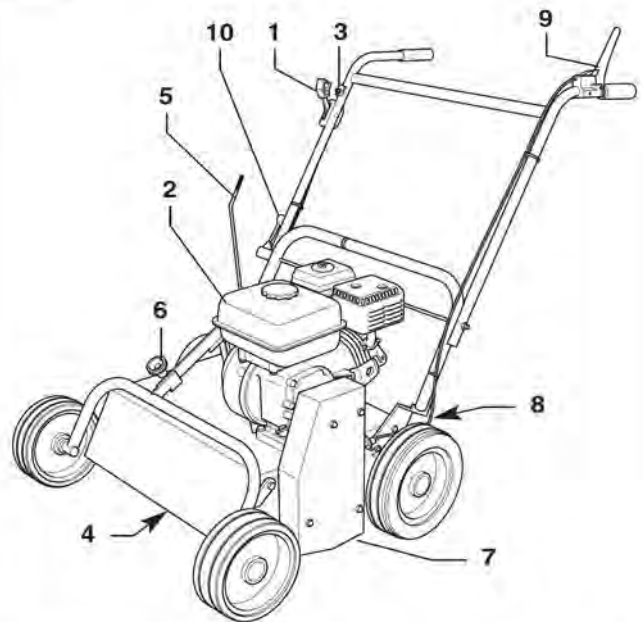

(*) FR : (Suivant version) - EN : (Depending on version) - DE : (Je nach Ausführungsvariante) - BG : (Според модела) - HR : (Ovisno o verziji)
 DA : (Afhængigt af version) - ES : (Según versión) - ET : (Vastavalt versioonile) - FI : (Mallin mukaisesti) - EL : (Ανάλογα με το μοντέλο) - HU : (Változattól függően)
 IT : (Secondo la versione) - LV : (Atkarībā no versijas) - LT : (Priklauso nuo versijos) - NL : (Volgens uitvoering) - NO : (Ifølge versjon) - PL : (W zależności od wersji)
 PT : (Conforme a versão) - RO : (În funcție de versiune) - TR : (Sürüme göre) - SK : (V závislosti od verzie) - SL : (Glede na različico) - SV : (Beroende på version)
 SR : (Zavisno od verzije) - CZ : (Podle verze) - UK : (В залежності від версії) - RU : (В зависимости от модификации модели)



2.1

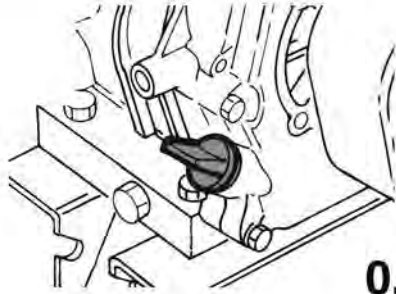

0,6 L
10W30

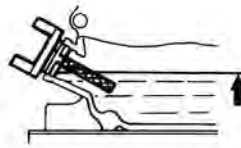

2.2



3,1 L



2.3

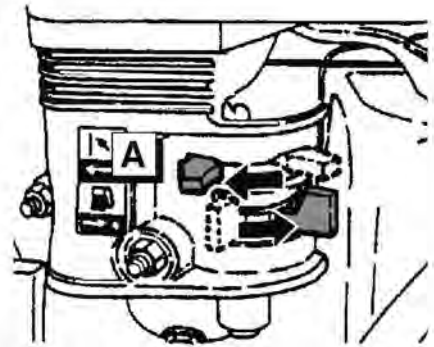

2.4



2.5



2.6



2.7

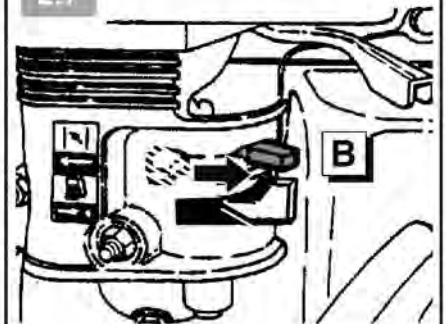

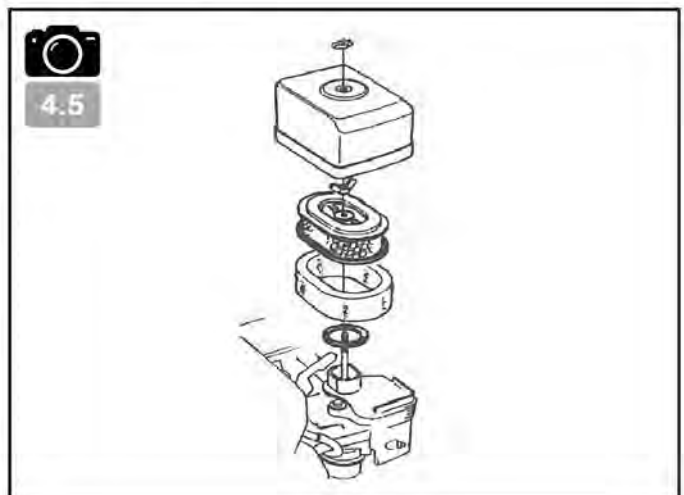
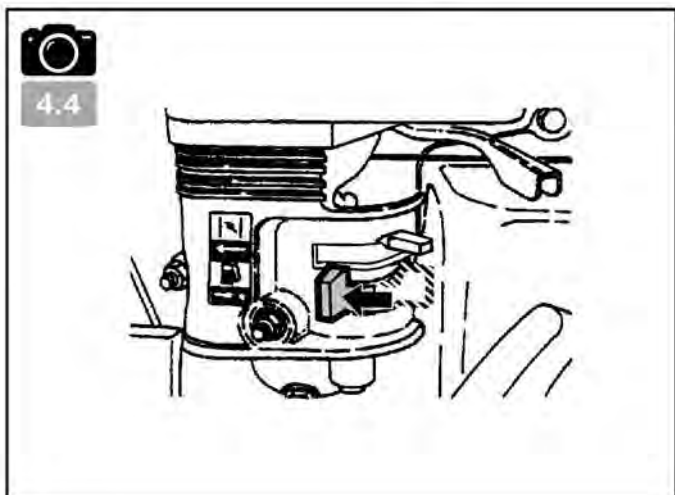
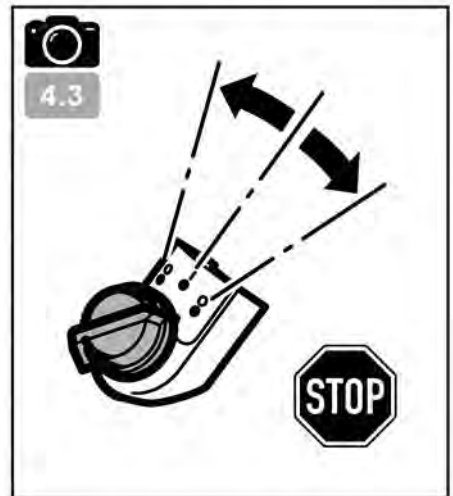
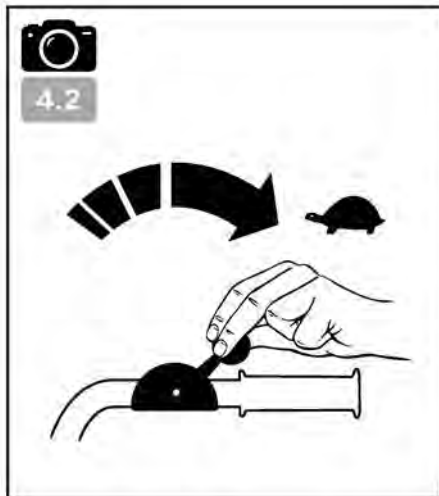
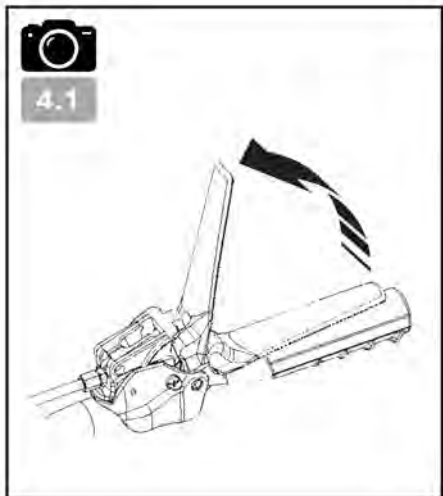
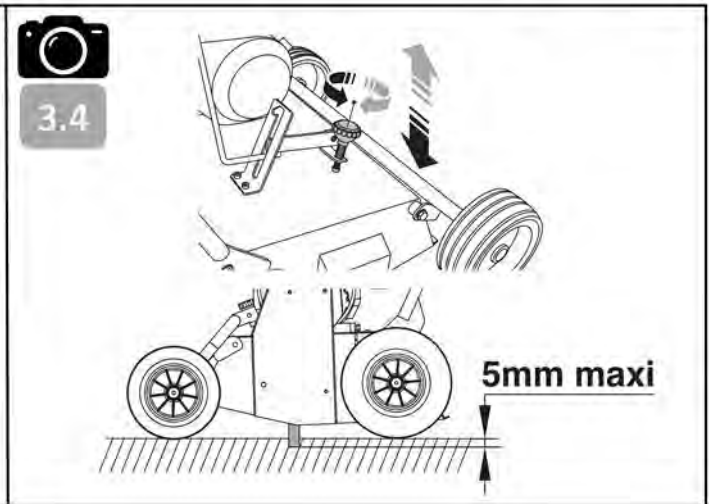
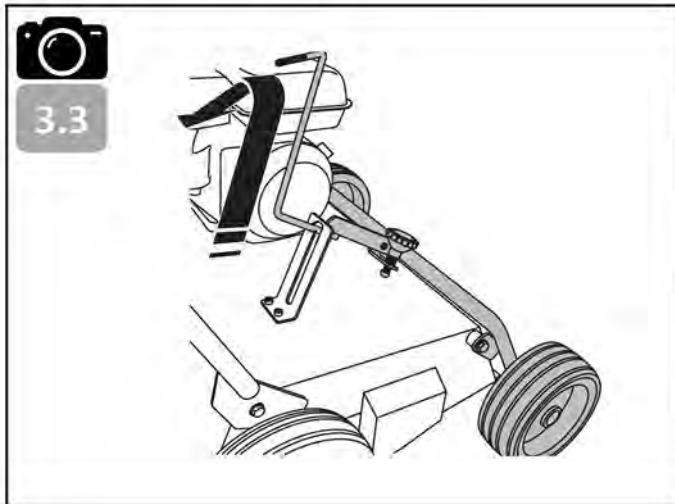
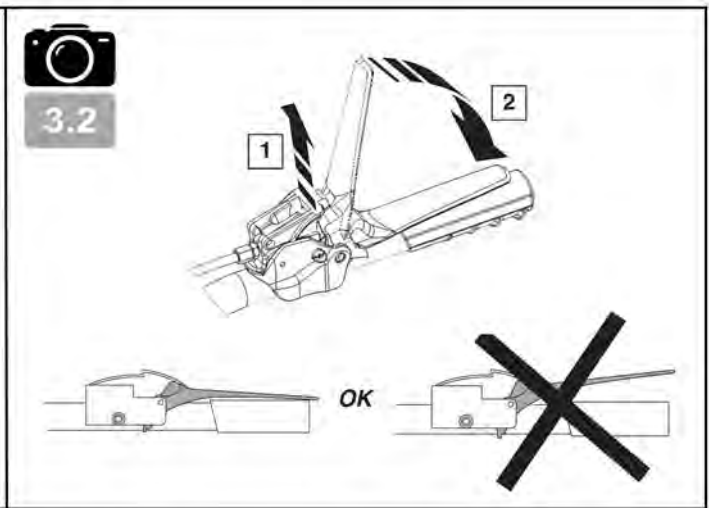



5.1

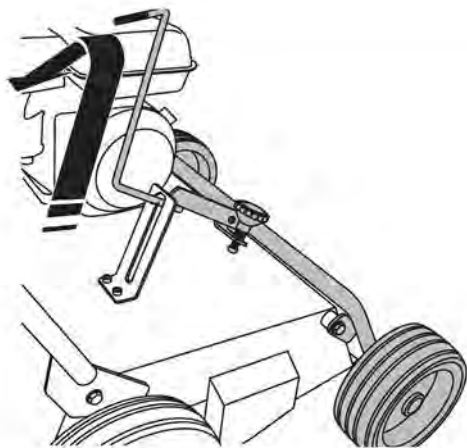

5.2

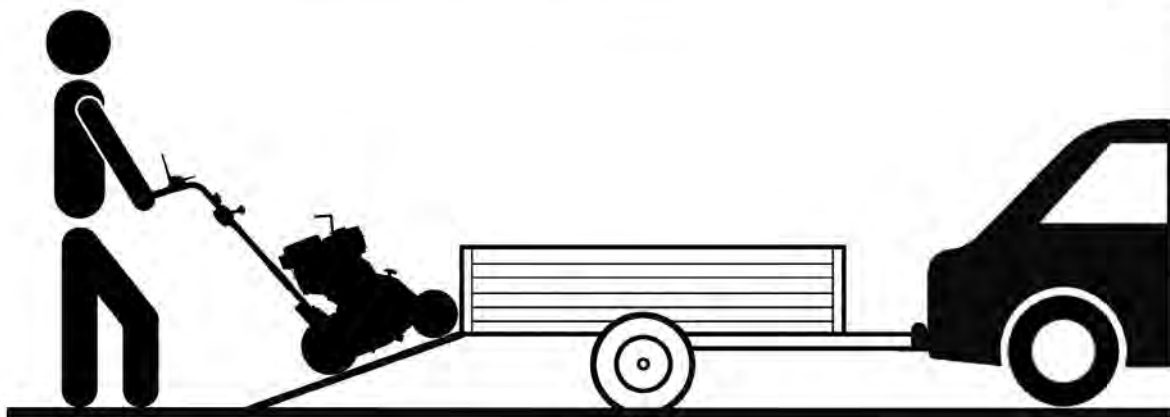

5.3

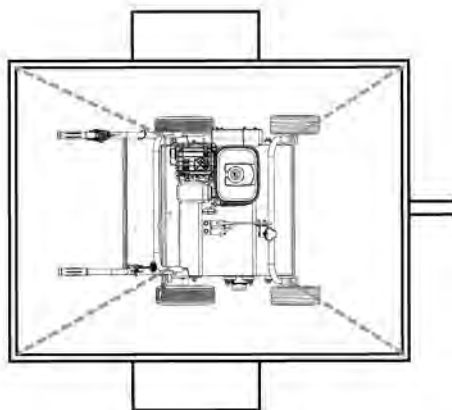

Attacher une attention particulière aux indications précédées des mentions suivantes :



ATTENTION :
Signale une forte probabilité de blessures corporelles graves, voir un danger mortel si les instructions ne sont pas suivies

PRÉCAUTION : Signale une possibilité de blessures corporelles ou de détérioration de l'équipement si les instructions ne sont pas suivies

NOTE : Fournit des informations utiles



Ce signe vous appelle à la prudence lors de certaines opérations



ATTENTION :
La machine est conçue pour assurer un service sûr et fiable dans des conditions d'utilisation conformes aux Instructions. Avant d'utiliser votre machine, veuillez lire et assimiler le contenu de ce manuel. A défaut, vous vous exposez à des blessures et l'équipement pourrait être endommagé

En cas de problème, ou pour toutes questions concernant le scarificateur, veuillez-vous adresser à un concessionnaire agréé

Formation / Informations :

- Se familiariser avec l'utilisation correcte et les commandes avant d'utiliser la machine. Savoir arrêter le moteur rapidement.
 - La machine doit toujours être utilisée suivant les recommandations indiquées dans la notice d'instructions.
 - Ne pas oublier que l'utilisateur est responsable des accidents ou des phénomènes dangereux survenant aux autres personnes ou à leurs biens. Il est de sa responsabilité d'évaluer les risques potentiels du terrain à travailler et de prendre toutes les précautions nécessaires pour assurer sa sécurité, en particulier dans les pentes, les sols accidentés, glissants ou meubles.
 - Ne jamais laisser les enfants, ou des personnes non familières avec ces instructions, utiliser la machine. Les réglementations locales peuvent fixer un âge minimal pour l'utilisateur.
 - Ne pas utiliser la machine après avoir absorbé des médicaments ou des substances, réputées comme pouvant nuire à sa capacité de réflexe et de vigilance.
 - Pour utiliser la machine, portez des équipements de protections appropriés, en particulier des chaussures de sécurité, des pantalons longs, des lunettes protectrices et un casque antibruit. Ne pas utiliser la machine lorsque l'on est pieds nus ou en sandales.
- La machine est conçue pour la coupe verticale de la surface du gazon par l'utilisation de dents qui tournent autour d'un axe horizontal.

Préparation :

- Inspecter minutieusement la zone sur laquelle la machine doit être utilisée et éliminer tous les objets qui pourraient être projetés par la machine (pierres, fils, verre, objets en métal, etc...).
- Avant chaque utilisation, toujours procéder à une inspection visuelle de la machine pour s'assurer que les lames et/ou fileaux ainsi que leurs fixations, les déflecteurs ne sont ni usés ni endommagés. Faire remplacer les pièces usées ou endommagées par un réparateur agréé avant toute nouvelle utilisation.
- Si la machine est équipée d'un bouton d'arrêt moteur, maintenir les câbles électriques d'arrêt moteur en bon état de façon à garantir l'arrêt moteur. Vérifier l'absence de fuite de liquide (essence, huile, etc...)
- Ne pas utiliser la machine sans garde-boue ou capots de protection et s'assurer que tous les dispositifs de fixation sont bien serrés.
- Ne jamais travailler en présence de personnes, en particulier d'enfants ou d'animaux dans un rayon de 20 mètres autour de la machine ; l'utilisateur devant rester impérativement aux commandes des mancherons.
- Ne pas laisser le scarificateur sans surveillance quand le moteur est en marche ou quand il est branché.

Attention- danger : l'essence est hautement inflammable :

- Stocker le carburant dans des récipients spécialement prévus à cet effet. Faire le plein à l'extérieur uniquement et ne pas fumer pendant cette opération.
- Ne jamais enlever le bouchon du réservoir d'essence ou ajouter de l'essence pendant que le moteur tourne ou tant qu'il est chaud.

- Si de l'essence a été répandue sur le sol, ne pas tenter de démarrer le moteur mais éloigner la machine de cette zone et éviter de provoquer toute inflammation tant que les vapeurs d'essence ne sont pas dissipées.
- Entreposer la machine dans un endroit sec. Ne jamais entreposer la machine dans un local où les vapeurs d'essence pourraient atteindre une flamme, une étincelle ou une forte source de chaleur.
- Remettre correctement en place les bouchons du réservoir d'essence.
- Limiter la quantité d'essence dans le réservoir pour minimiser les éclaboussures.
- Ne pas faire tourner le moteur dans un endroit confiné où les vapeurs de monoxyde de carbone peuvent s'accumuler.
- Le monoxyde de carbone peut être mortel. Assurer une bonne ventilation.

Utilisation :

- Débrayer tous les mécanismes d'entraînement des dents et de traction avant de démarrer le moteur.
- Démarrer le moteur (à combustion interne) ou le mettre sous tension (moteur électrique) avec précaution en respectant les instructions du fabricant et en maintenant les pieds éloignés de l'outil(s).
- Le scarificateur électrique est conçu pour une utilisation uniquement sur courant alternatif (secteur) et le branchement, uniquement sur prise de courant. Il possède une double isolation qui évite la nécessité de le relier à la terre (isolation supplémentaire entre les pièces électriques et mécaniques qui isolent les pièces externes en métal du courant).
- Garder toujours le câble électrique éloigné de la lame et surveiller toujours l'endroit où il se trouve.
- Fixer le câble de rallonge au crochet prévu sur la partie haute du guidon, il sera préservé pendant le travail.
- Arrêter le moteur quand la machine est sans surveillance.
- Marcher, ne jamais courir avec la machine.
- Tirer la machine vers soi ou inverser le sens de marche (si disponible) avec beaucoup de précautions.
- Conserver la distance de sécurité par rapport aux outils rotatifs, donnée par la longueur du guidon.
- Ne pas placer les mains ou les pieds près ou sous des éléments en rotation.
- En cas de :
 - vibration anormale,
 - blocage,
 - problème d'embrayage,
 - choc avec un objet étranger,
 - détérioration du câble d'arrêt moteur (suivant modèle),

Arrêter le moteur immédiatement (si le câble moteur est coupé, actionner la commande du starter comme décrit au § "démarrage moteur" pour arrêter le moteur), laisser la machine refroidir, débrancher le fil de bougie, pour les machines démarrées par batteries, retirer la clé d'allumage et pour les machines électriques, débrancher la prise de courant, inspecter la machine et faire effectuer les réparations nécessaires par un réparateur agréé avant toute nouvelle utilisation.

- Arrêter le moteur quand le scarificateur doit être incliné pour le déplacer, quand on traverse un terrain n'étant pas une pelouse et quand on transporte la machine vers la zone de travail ou loin de celle-ci.
- Arrêter le moteur et débrancher le fil de la bougie et pour les machines démarrées par batteries, retirer la clé d'allumage, avant d'éliminer un blocage ou de libérer l'ouverture de sortie de l'herbe.
- Arrêter le moteur et attendre que les lames soient complètement à l'arrêt avant d'enlever le sac ou de déboucher la goulotte.
- Travailler uniquement à la lumière du jour ou dans une lumière artificielle de bonne qualité.
- Ne pas utiliser la machine dans des pentes supérieures à 10° (17%).
- Travailler les pentes dans le sens transversal, jamais en montant ou en descendant.
- Ne jamais scarifier en tirant la machine vers soi.
- Ne pas s'arrêter ni démarrer brutalement lorsque l'on se trouve sur une pente. Ralentir sur les pentes et dans les virages serrés pour éviter tout basculement ou perte de contrôle. Être particulièrement vigilant lors des changements de direction sur les pentes.
- Ne pas utiliser le scarificateur sous la pluie et il ne doit pas être mouillé. Éviter, autant que possible, d'utiliser le scarificateur sur de l'herbe mouillée.
- Ne pas incliner le scarificateur au moment de la mise en marche ou de la mise sous tension du moteur, sauf si la machine doit être inclinée pour le démarrage. Dans ce cas, ne pas incliner plus que ce qui est absolument nécessaire et ne soulever que la partie la plus éloignée de l'opérateur.
- En aucune circonstance, vous ne devez pencher votre machine sur le côté lorsque les lames tournent, ni essayer d'arrêter les lames qui doivent, toujours, s'arrêter toutes seules.
- Réduire les gaz pendant la phase d'arrêt du moteur et si celui-ci comporte une valve de fermeture de carburant,

couper l'arrivée de carburant à la fin de l'aération ou de la scarification.

Inspection / maintenance / stockage :

- Arrêter le moteur à combustion interne, débrancher la bougie et pour les machines démarrées par batteries, retirer la clé d'allumage avant toute opération d'inspection, de nettoyage, de changement d'outils (lame), de réglage ou d'entretien de la machine.
- Arrêter le moteur, débranchez la bougie et utiliser des gants épais pour changer l(es) outil(s).
- Débrancher toujours la machine de toute distribution électrique avant de nettoyer, inspecter ou ajuster toute pièce, ou, lorsque le câble d'alimentation est endommagé ou enchevêtré. Si un objet heurte la lame, lâcher aussitôt le levier commutateur, débrancher votre machine du secteur et quand la lame est immobile, vous pouvez commencer un examen de contrôle pour détecter tout dommage.
- Maintenir tous les écrous et vis serrés afin d'assurer des conditions d'utilisation sûres.
- Contrôler fréquemment que le sac n'est ni usé, ni abîmé.
- Pour réduire les risques d'incendie, maintenir le moteur, le silencieux, et la zone de stockage de l'essence dégagés de végétaux, d'excès de graisse, ou de toute autre matière susceptible de s'enflammer.
- Faire remplacer les silencieux d'échappement défectueux par un réparateur agréé.
- Ne pas réparer les pièces. Faire remplacer les pièces par des pièces d'origine. Faire effectuer leur(s) remplacement(s) par un réparateur agréé avant toute nouvelle utilisation.
- Remplacer les outils par des lots complets afin de préserver l'équilibre.
- Pour votre sécurité ne pas modifier les caractéristiques de votre machine. Ne pas modifier les réglages de régulation de vitesse du moteur et ne pas utiliser le moteur en survitesse. Un entretien régulier est essentiel pour la sécurité et le maintien du niveau de performances.
- Laisser le moteur refroidir avant de ranger la machine dans un local.
- Si le réservoir doit être vidangé, il convient de réaliser cette opération à l'extérieur. Il convient de récupérer le carburant vidangé dans un récipient spécialement prévu à cet effet ou de l'éliminer avec la plus grande attention.
- N'utiliser pas une rallonge endommagée. Installer un nouveau câble complet. Ne faites aucune réparation, ni permanente, ni temporaire.

Déplacement / manutention / transport :

- Pour le scarificateur électrique, débrancher toujours votre machine de l'alimentation électrique avant de la soulever ou de la transporter. Ne le soulever pas par le câble.
- Le déplacement doit s'effectuer suivant les instructions du § "déplacement"
- Manutention : ne pas soulever la machine seul. Le poids de la machine est indiqué sur la plaque constructeur et dans ce manuel. La manutention doit s'effectuer comme décrit au § "manutention".
- Arrimer correctement la machine pour un transport en toute sécurité.
- Le transport doit s'effectuer moteur arrêté et bougie débranchée à l'aide d'une remorque. N'utiliser aucun autre moyen de transport.
- Le chargement et le déchargement de la machine dans une remorque doit s'effectuer à l'aide d'une rampe de chargement adaptée.



Outils rotatifs :
risque de sectionnement de membres



- 1- DANGER
- 2- Lire le manuel d'utilisation
- 3- Lame rotative : attention aux projections
- 4- Respecter les distances de sécurité
- 5- Outils rotatifs : ne pas s'approcher de l'orifice de décharge
- 6- Outils rotatifs : risque de sectionnement de membres
- 7- Débrancher le connecteur de la bougie avant entretien
- 8- Ne pas démarrer le moteur sans faire le niveau d'huile
- 9- Débrancher la prise électrique avant entretien
- 10- Maintenir le câble souple d'alimentation éloigné des dents

Coupe-circuit
(suivant motorisation)

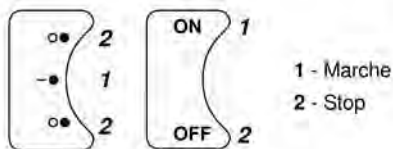

- 1 - Marche
- 2 - Stop

Commande de gaz
(suivant motorisation)

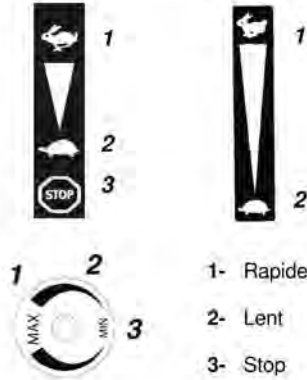

- 1- Rapide
- 2- Lent
- 3- Stop

Embrayage

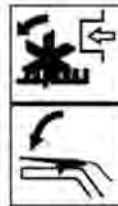

Réglage profondeur de travail

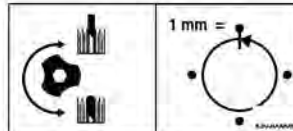

Ne pas toucher aux surfaces chaudes



Les gaz d'échappement sont dangereux
Ne pas utiliser dans un endroit mal aéré



Couper le moteur avant de refaire le plein



Interdit de fumer,
de faire ou d'approcher du feu



Portez un casque anti-bruit



Pictogrammes présents ou non suivant le modèle de machine

INFORMATIONS TECHNIQUES

Modèle machine	SCA 50 H		
Poids	65 kg	Modèle moteur	GP160
Puissance nette *	3.6 KW pour un régime moteur de		3600 tr/min
Puissance nominale	3.4 KW pour un régime moteur nominal de		3300 tr/min
Niveau de puissance acoustique garantie	2000/14/CE: mai 2000		96 dB(A)
Niveau de pression acoustique au poste de conduite			84 dB(A)
	NF EN13684 : 2018	Incertitude de mesure	1 dB(A)
Niveau de puissance acoustique mesurée			93.6 dB(A)
	2000/14/CE: mai 2000	Incertitude de mesure	1 dB(A)
Niveau de vibrations aux mains de l'opérateur			7 m/s ²
	NF EN13684 : 2018	Incertitude de mesure	2 m/s ²

* La puissance du moteur indiquée dans ce document est une puissance nette obtenue par l'essai d'un moteur de série selon la norme SAE J 1349 à une vitesse de rotation donnée. La puissance d'un autre moteur de production peut être différente de cette valeur indiquée. La puissance réelle d'un moteur installé sur une machine dépendra de différents facteurs comme la vitesse de rotation, les conditions de température, d'humidité, de pression atmosphérique, de maintenance et autres.

Conformité émission EU – Phase V



ATTENTION : toute altération du moteur annule l'homologation de type EU de ce produit

N° d'homologation : E6 2016 1628 2016-1628SYA2-P 0005 00

CO² (g/Kw-hr) : 712

Conformément aux dispositions de l'article 43 2016/1628, le constructeur met à votre disposition la valeur de CO² mesurée telle que déterminée lors du processus de réception UE par type; cette mesure de CO² résulte d'essais menés sur un cycle d'essai déterminé dans des conditions de laboratoire sur un exemplaire représentatif du type de moteur (famille de moteurs) et ne doit impliquer ou exprimer aucune garantie de performance d'un moteur particulier.

NOTA : dans un souci permanent d'amélioration, le constructeur précise que l'intégralité de ce manuel n'est pas contractuelle, et se réserve le droit de modifier sans prévenir, les spécifications de ses machines

← Déballage 1.1

 **ATTENTION :**
Un assemblage inapproprié de ce scarificateur peut provoquer des blessures graves. Assurez-vous de suivre toutes les instructions soigneusement

 **ATTENTION :**
Prendre garde à ne pas couper les câbles ou à rayer la peinture de la machine en coupant les arêtes de la caisse

Rep.	Contenu de la caisse
A	Scarificateur
B	Pochette notices

* Suivant version

← Guidon position travail 1.2

← Guidon position remisage 1.3

← Montage levier d'embrayage de lame 1.4

← Réglage du guidon 1.5

← Plaque d'identification de la machine 1.6

- A – Nom et adresse du constructeur
- B – Type de la machine
- C – Modèle de la machine
- D – Désignation commerciale
- E – Numéro de série
- F – Puissance nominale
- G – Régime moteur nominal
- H – Masse en kilogrammes
- I – Niveau de puissance acoustique garantie
- J – Année de fabrication
- K – Identification CE

← Description des éléments 1.7

- 1- Commande de gaz
- 2- Moteur
- 3- Commutateur marche / arrêt
- 4- Outils rotatifs
- 5- Levier de relevage des couteaux
- 6- Molette de réglage hauteur couteaux
- 7- Capot de courroie
- 8- Réglage de position du guidon
- 9- Levier d'embrayage lame
- 10- Levier de verrouillage guidon

* Suivant version

DÉMARRAGE MACHINE



← Plein d'huile et niveau



← Plein d'essence

Super ou sans plomb ou SP95 E 10



← Ouvrir le robinet d'essence et mettre le starter sur la position A



← Accélérateur

Mettre le levier vers : 



← Coupe-circuit

Mettre le coupe-circuit sur : ON / - ●
(Suivant motorisation)



← Tirer sur la poignée du lanceur

 Lors du démarrage de la machine, toujours rester dans la zone de sécurité



← Mettre le starter sur la position B

UTILISATION

Cette machine est conçue pour la coupe verticale de la surface du gazon par l'utilisation de dents qui tournent autour d'un axe horizontal.

Avant d'aérer, couper l'herbe à une hauteur d'environ 40 mm

N'utiliser le scarificateur que lorsque la pelouse est sèche, et au moins une fois par an

La meilleure période pour procéder à l'aération est pendant toute la période de croissance.



← Marche avant



← Embrayage outil



← Position de travail



← Réglage profondeur de travail

NOTE : faire pénétrer les lames dans le terrain sur 3 mm de profondeur environ

 ← **Arrêt outils**
4.1 Relâcher la poignée d'embrayage

 ← **Réduire les gaz**
4.2 Mettre la commande d'accélérateur sur : 

 ← **Arrêt moteur**
4.3 Mettre le coupe-circuit sur : **OFF** / ○●
(Suivant motorisation)

 ← **Fermer le robinet d'essence**
4.4

CONTRÔLES QUOTIDIENS

Avant de mettre le moteur en marche, vérifier les points suivants :

- Absence de boulons et écrous desserrés ou cassés
- Absence de fuite d'essence et d'huile moteur
- Sécurité de l'environnement

 ← **Niveau d'huile moteur propre**
2.1

 ← **Niveau d'essence suffisant**
2.2

 ← **Propreté de l'élément du filtre à air et niveau d'huile**
4.5 (Suivant motorisation)



Ne pas utiliser de solvant inflammable pour nettoyer l'élément mousse du filtre à air

PROGRAMME D'ENTRETIEN (à réaliser par un atelier agréé)

Premier mois ou 20 heures		
• Renouveler l'huile moteur		
Tous les 3 mois ou 50 heures		
• Nettoyer le filtre à air (1)		
Tous les 6 mois ou 100 heures		
• Renouveler l'huile moteur	• Nettoyer le pare-étincelles	
• Nettoyer la coupelle de décantation	• Nettoyer le réservoir de carburant et le filtre à carburant	
Tous les ans ou 300 heures		
• Remplacer la bougie d'allumage	• Vérifier – ajuster le régime de ralenti (2)	• Vérifier – ajuster le jeu des soupapes (2)
Après toutes les 500 heures		
• Nettoyer la chambre de combustion (2)		
Tous les 2 ans		
• Vérifier le tuyau de carburant (remplacer si nécessaire) (2)		
NOTE :		
(1) Entretien le filtre à air plus fréquemment lors de l'utilisation dans des endroits poussiéreux		
(2) Ces opérations doivent être confiées à un atelier agréé, à moins que l'utilisateur ne possède les outils nécessaires et ne soit mécaniquement qualifié Se reporter au manuel d'atelier Honda		



5.1

← Position transport



5.2

← Déplacement



Arrêter le moteur
Laisser refroidir la machine
Débrancher la bougie



5.3

← Points d'arrimage

SAFETY INSTRUCTIONS

EN

Pay close attention to indications preceded by the following statements:



CAUTION: Indicates a high probability of serious physical injury or danger of death if the instructions are not followed

PRECAUTION: Indicates a possibility of physical injury or damage to the equipment if the instructions are not followed

NOTE: Provides useful information



This symbol warns you to be careful during certain operations



CAUTION: The machine is designed to provide safe and reliable service when used according to the Instructions. Please read and memorise the content of this manual before you use your machine. If you do not, you will risk injury and the equipment may be damaged

If a problem occurs, or if you have any questions about the scarifier, please contact an approved dealer

Training / Information:

- Familiarise yourself with the correct use and commands before you use the machine. Be sure that you know how to stop the engine quickly.
- The machine must always be used according to the recommendations indicated in the instruction manual.
- Remember that the user is responsible for any accidents or dangerous reactions occurring to other people or their belongings. It is their responsibility to assess the potential risks in the land to be worked and to take all the necessary precautions to guarantee their safety, in particular on slopes or on rough, slippery or loose ground.
- Never let children or people who are unfamiliar with these instructions use the machine. A minimum user age may be set by local regulations.
- Do not use the machine after taking any medicines or substances considered as potentially harmful to your reflexes and vigilance.
- When using the machine, wear the appropriate protective gear, in particular safety boots, long trousers, goggles and ear protectors. Do not use the machine if you are barefoot or wearing sandals.
- This machine is designed for re-generating lawns by cutting vertically into the lawn face using tines which rotate about a horizontal axis.

Preparation:

- Carefully inspect the area where the machine is to be used and remove all objects which may be projected by the machine (stones, wires, glass, metal objects, etc.).
- Before each use, always perform a visual inspection of the machine to make sure that the blades and/or flails and their attachments and deflectors are not worn or damaged. Have worn or damaged parts replaced by an authorised repair technician before using the machine again.
- If the machine has an engine stop button, keep the engine stop electrical cables in good condition to ensure that the engine will stop. Check that there are no fluid leaks (petrol, oil, etc.).
- Do not use the machine without mudguard or protective covers and make sure that all the attachment mechanisms are fully tightened.
- Never work if there is anyone, in particular children or animals, within a 20-metre radius around the machine; the user must stay at the commands on the handlebars.
- Do not leave the scarifier unattended when the engine is running or when it is plugged in.

Caution-danger: petrol is highly flammable:

- Store the fuel in containers specially provided for the purpose. Fill up with fuel outdoors only and do not smoke during the operation.
- Never remove the cap from the petrol tank or add petrol when the engine is running or when it is hot.
- If petrol is spilled on the ground, do not try to start the engine but move the machine away from this area and avoid causing any fires until the petrol fumes have dissipated.
- Store the machine in a dry place. Never store the machine in premises where the petrol fumes may reach a flame, a spark or a high source of heat.
- Replace the caps of the fuel tank and the petrol can correctly.

- Limit the quantity of petrol in the tank to minimise splashing.
- Do not run the engine in a confined space where carbon monoxide fumes may build up.
- Carbon monoxide may be fatal. Make sure that the premises are well ventilated.

Use:

- Disengage all tooth-drive and traction mechanisms before starting the engine.
- Start the engine (internal combustion) or switch it on (electric motor) carefully, following the manufacturer's instructions and keeping your feet away from the tool(s).
- The electric scarifier is designed for use only on alternating current (mains) and connection, only on a power outlet. It has double insulation which avoids the need to connect it to earth (additional insulation between electrical and mechanical parts which isolates the external metal parts from the current).
- Always keep the electric cable away from the blade and always pay attention to where it is.
- Attach the extension cable to the hook on the upper part of the handlebar to protect it while working.
- Shut down the engine when the machine is unsupervised.
- Walk, never run with the machine.
- Pull the machine towards you or reverse the movement direction (if possible) with a great deal of care.
- Keep the safe distance in relation to the rotating tools, given by the handlebar length.
- Never put your hands or feet near or under rotating elements.
- In the event of:
 - abnormal vibration,
 - blocking,
 - clutching problem,
 - a collision with a foreign object,
 - damage to the engine shutdown cable (depending on the model),

Shut down the engine immediately (if the engine cable is cut, activate the starter command as described in § "starting the engine" to shut down the engine). Let the machine cool down. Disconnect the spark plug wire. For battery-powered machines, remove the ignition key and for electric machines, unplug from the power outlet. Inspect the machine and have the necessary repairs carried out by an authorised repair technician before using the machine again.

- Shut down the engine when the scarifier needs to be tilted to be moved, when crossing ground which is not a lawn and when you are transporting the machine to and from the working zone.
- Before removing a blockage or releasing the grass exit opening, shut down the engine and disconnect the spark plug wire. For battery-powered machines, remove the ignition key.
- Shut down the engine and wait until the blades are fully stopped before removing the bag or unblocking the chute.
- Only work in daylight or in good quality artificial light.
- Do not use the machine on slopes over 10° (17%).
- Work cross-wise on slopes, never ascending or descending.
- Never pull the machine towards you when scarifying.
- When working on a slope, do not stop or start abruptly. Slow down on slopes and tight turns to avoid losing your balance or loss of control. Be particularly careful when changing direction on slopes.
- Do not use the scarifier when it is raining and it must not get wet. Where possible avoid using the scarifier on wet grass.
- Do not tilt the scarifier when starting it up or when switching on the engine, except if the machine needs to be tilted to start. In this case, do not tilt it more than is absolutely necessary and only raise the section which is the furthest away from the operator.
- Under no circumstances should you tilt your machine to the side when the blades are turning, or try to stop the blades which must always stop on their own.
- Reduce the gas during the engine shutdown phase and if it has a fuel shut-off valve, cut off the fuel supply when you have finished aerating and scarifying.

Inspection / maintenance / storage:

- Before any inspection, cleaning, tool change (cutting blade), adjustment or maintenance operations on the machine, stop the internal combustion engine and disconnect the spark plug. For battery-powered machines, remove the ignition key.
- Shut down the engine, disconnect the spark plug and wear thick gloves when changing the tool(s).
- Always unplug the machine from any electrical distribution before cleaning, inspecting or adjusting any part, or when the power cable is damaged or tangled. If an object strikes the blade, release the switch lever immediately, unplug your machine from the mains and when the blade is stationary, you can start a check-up to look for any damage.

- Keep all nuts and screws tight to guarantee safe usage conditions.
- Check regularly that the bag is not worn or damaged.
- To reduce fire risk, keep the engine, the silencer and the fuel storage area free of plants, waste oil, or any other inflammable material.
- If the exhaust silencer is defective, have it replaced by an approved repairer.
- Do not repair the parts. Have the parts replaced with original parts. Have parts replaced by an authorised repair technician before using the machine again.
- Replace the cutting blades in complete sets to keep them balanced.
- For your safety, do not modify your machine's characteristics. Do not modify the engine speed regulation settings and do not use the engine in overspeed. Regular maintenance is essential to guarantee safety and maintain performance.
- Let the engine cool down before you store the machine inside premises.
- If the tank needs to be drained, it is recommended to do this outdoors. The drained fuel should be collected in a special container or disposed of with the greatest care.
- Do not use a damaged extension cord. Install a new complete cable. Do not make any repairs, either permanent or temporary.

Movement / Handling / Transport:

- For the electric scarifier, always disconnect your machine from the power supply before lifting or transporting it. Do not lift it by the cable.
- The machine must only be moved in accordance with the instructions in the "Movement" section
- Handling: do not lift the machine on your own. The machine's weight is indicated on the manufacturer's plate and in this manual. The machine must be handled in accordance with the instructions in the "Handling" section.
- Stow the machine correctly for safe transport.
- The machine must be transported with the engine shut down and the spark plug disconnected using a trailer. Do not use any other method of transport.
- The machine must be loaded into and unloaded from a trailer using an adapted loading ramp.

PICTOGRAM DEFINITION



Rotating tools:
risk of limbs being cut



- 1- DANGER
- 2- Read the user manual.
- 3- Rotating blade: pay attention to ejected elements
- 4- Respect the safe distances
- 5- Rotating tools: do not approach the discharge opening
- 6- Rotating tools: risk of limbs being cut
- 7- Disconnect the spark plug connector before maintenance
- 8- Do not start the engine without topping up the oil level
- 9- Disconnect the electrical plug before maintenance
- 10- Keep the flexible power cable away from the teeth

Circuit breaker (according to motor)

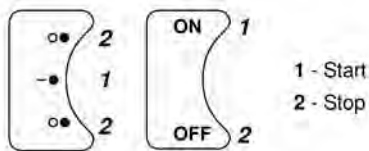

- 1 - Start
- 2 - Stop

Gas command (according to motor)

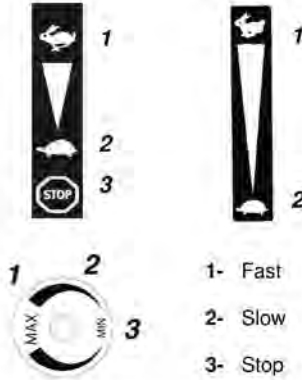

- 1- Fast
- 2- Slow
- 3- Stop

Clutching

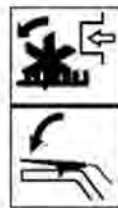

Working depth adjustment

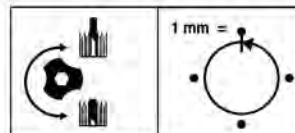

Do not touch hot surfaces



The exhaust gases are dangerous
Do not use in a poorly-ventilated area



Switch the engine off before filling up



Do not smoke
or use any flames



Wear ear protectors



Pictograms that may or may not be present depending on the machine model

TECHNICAL INFORMATION

Machine model	SCA 50 H		
Weight	65 kg	Engine model	GP160
Net power *	3.6 KW for an engine rate		3600 rpm
Nominal power	3.4 KW for a nominal engine rate		3300 rpm
Guaranteed acoustic power level	2000/14/CE: mai 2000		96 dB(A)
Acoustic pressure level at driving position			84 dB(A)
NF EN13684 : 2018		Measurement uncertainty	1 dB(A)
Measured acoustic power level			93.6 dB(A)
2000/14/CE: mai 2000		Measurement uncertainty	1 dB(A)
Level of vibrations on the operator's hands			7 m/s ²
NF EN13684 : 2018		Measurement uncertainty	2 m/s ²

* The engine power indicated in this document is a net power obtained by the test on a series engine according to standard SAE J 1349 at a given rotation speed. The power of another production engine may be different from this indicated value. The actual power of an engine installed on a machine will depend on different factors, such as the rotation speed, the temperature, humidity, atmospheric pressure, maintenance and other conditions.

EU Stage V emission compliance	
	WARNING: Any change to the engine voids the EU type-approval of this product
Approval no.:	E6 2016 1628 2016-1628SYA2-P 0005 00
CO ₂ (g/Kw-hr):	712

In accordance with the provisions of Article 43 2016/1628, the manufacturer provides you with the measured CO₂ value which was determined during the EU type-approval process: this CO₂ measurement results from testing over a fixed test cycle under laboratory conditions a(n) (parent) engine representative of the engine type (engine family) and shall not imply or express any guarantee of the performance of a particular engine.

NOTE: with permanent improvement in mind, the manufacturer specifies that all of this manual is not contractually-binding and reserves the right to modify the specifications of their machines without notice.

← Unpacking

1.1

 **CAUTION:** Incorrect assembly of this scarifier may cause serious injury. Make sure that you follow all the instructions carefully

 **CAUTION:** Make sure that you do not cut the cables or scratch the machine's paintwork when cutting sharp edges from the body

Item	Case content
A	Scarifier
B	Manuals

* Depending on version

← Handlebar position when in use

1.2

← Handlebar position for storage

1.3

← Fitting the clutch lever

1.4

← Adjusting the handlebar

1.5

Machine identification plate

1.6

- A – Manufacturer's name and address
- B – Type of machine
- C – Machine model
- D – Commercial name
- E – Serial number
- F – Nominal power
- G – Rated engine speed
- H – Weight in kilograms
- I – Guaranteed acoustic power level
- J – Year of manufacture
- K – CE identification

← Description of the elements

1.7

- 1- Accelerator control
- 2- Engine
- 3- On / off switch
- 4- Rotating blades
- 5- Blade lifting lever
- 6- Blade height adjustment knob
- 7- Belt cover
- 8- Handlebar adjuster
- 9- Blade clutch lever
- 10- Handlebar locking lever

* Depending on version

MACHINE START-UP

EN



Oil full and level



Petrol full

Super or unleaded or SP95 E 10



Open the fuel tap and set the starter to position A



Accelerator

Set the lever to : 



Circuit breaker

Set the circuit breaker to: **ON** / 
(Depending on engine type)



Pull the launcher handle

 Always remain inside the safety zone when the machine is starting up



Set the starter to position B

USE

This machine is designed for re-generating lawns by cutting vertically into the lawn face using tines which rotate about a horizontal axis.

Before airing, cut the grass to a height of around 40 mm

Only use the scarifier when the lawn is dry, and at least once a year

The best period for airing is during any growth period.



Forward movement



Engaging the tool



Position when in use





Working depth adjustment

NOTE: Have the blades enter the soil over a depth of approximately 3 mm

STOPPING

EN

 ← **Tool shutdown**
4.1 Release the clutch handle

 ← **Reduce the gas**
4.2 Set the accelerator command to: 

 ← **Engine shutdown**
4.3 Set the circuit breaker to: **OFF** / ○ ●
(Depending on engine type)

 ← **Close the petrol tap**
4.4

DAILY CHECKS

Check the following points before you start the engine: - No loose or broken nuts and bolts
- No fuel or engine oil leaks
- Safety of the environment

 ← **Clean engine oil level**
2.1

 ← **Fuel level ok**
2.2

 ← **Air filter element cleanliness and oil level**
4.5 (Depending on engine type)



Do not use any flammable solvents to clean the air filter's foam element

MAINTENANCE PROGRAMME (to be carried out by an authorised workshop)

First month or 20 hours

- Change the engine oil

Every 3 months or 50 hours

- Clean the air filter (1)

Every 6 months or 100 hours

- Change the engine oil
- Clean the decanting bowl
- Clean the spark guard
- Clean the fuel tank and fuel filter

Every year or 300 hours

- Change the spark plug
- Check – adjust the idle rate (2)
- Check – adjust the valve play (2)

After every 500 hours

- Clean the combustion chamber (2)

Every 2 years

- Check the fuel pipe (change if necessary) (2)

NOTE:

(1) Maintain the air filter more frequently when it is used in dusty areas

(2) These operations must be carried out by an authorised workshop, unless the user has the necessary tools and is mechanically qualified
Refer to the Honda workshop manual

MOVEMENT AND HANDLING

EN



5.1

← Position transporting



5.2

← Movement



Shut down the engine
Let the engine cool down
Disconnect the spark plug



5.3

← Stowing point

CONSIGNAS DE SEGURIDAD

Prestar mucha atención a las indicaciones precedidas por las siguientes menciones:



ATENCIÓN:
Indica una alta probabilidad de lesiones corporales graves, e incluso riesgo de muerte si no se siguen las instrucciones

PRECAUCIÓN: Indica una posibilidad de lesiones corporales o de deterioro del equipo si no se siguen las instrucciones

NOTA: Proporciona información útil



Este símbolo recomienda prudencia al realizar ciertas operaciones.



ATENCIÓN:
Esta máquina se ha concebido para garantizar un servicio seguro y fiable en condiciones de uso conformes con las instrucciones. Antes de utilizar la máquina, lea y asimile el contenido de este manual. En caso contrario, podría verse expuesto a lesiones y el equipo podría resultar dañado

En caso de problemas o para cualquier pregunta relativa a la máquina, diríjase a un concesionario autorizado

Formación / Informaciones:

- Familiarizarse con el uso correcto y los mandos antes de utilizar la máquina. Es conveniente saber detener el motor rápidamente.
- La máquina debe utilizarse siempre de acuerdo con las recomendaciones indicadas en el manual de instrucciones.
- No olvidar que el usuario es responsable de los accidentes o fenómenos peligrosos que ocurran a las demás personas o a sus bienes. Es su responsabilidad evaluar los riesgos potenciales del terreno a trabajar y tomar todas las precauciones necesarias para garantizar su seguridad, en particular en las pendientes, los suelos accidentados, resbaladizos o blandos.
- No permitir en ningún caso que los niños o las personas no familiarizadas con estas instrucciones utilicen la máquina. Las normativas locales pueden establecer una edad mínima del usuario de la máquina.
- No utilizar la máquina tras haber ingerido medicamentos o sustancias que puedan perjudicar la capacidad de reflejos y de vigilancia.
- Para utilizar la máquina, lleve equipos de protección apropiados, en concreto, calzado de seguridad, pantalones largos, gafas protectoras y un casco antiruidos. No utilizar la máquina cuando se esté descalzo o se lleven sandalias.
- La máquina está diseñada para el corte vertical de la superficie del césped mediante el uso de dientes que giran alrededor de un eje horizontal.

Preparación:

- Inspeccionar minuciosamente la zona en la cual será utilizada la máquina y eliminar todos los objetos que puedan ser proyectados por la misma (piedras, cables, cristales, objetos de metal, etc.).
- Antes de utilizar la máquina, realizar un control visual para comprobar que los deflectores, cuchillas y/o los hilos y sus fijaciones, no estén usados ni estropeados. Reemplazar las piezas usadas o estropeadas por un reparador autorizado antes de una nueva utilización.
- Si la máquina está provista de un botón de parada del motor, mantener los cables eléctricos de parada del motor en buen estado de manera que se garantice la parada del motor. Verificar la ausencia de fugas de líquido (gasolina, aceite, etc.).
- No utilizar la máquina sin guardabarros o tapas de protección y asegurarse de que todos los dispositivos de fijación estén bien apretados.
- No trabajar en ningún caso en presencia de personas, en particular de niños o animales, que se encuentren en un radio de 20 metros en torno a la máquina; el usuario debe permanecer imperativamente al mando de los manillares.
- No deje el escarificador desatendido cuando el motor esté funcionando o cuando esté enchufado.

Atención - peligro: la gasolina es sumamente inflamable:

- Almacenar el carburante en recipientes especialmente previstos a este efecto. Llenar el depósito únicamente en exteriores y no fumar al realizar esta operación.

- No retirar en ningún caso el tapón del depósito de gasolina ni añadir gasolina mientras que el motor esté funcionando o esté caliente.
- Si se derrama gasolina por el suelo, no se debe intentar arrancar el motor, sino alejar la máquina de esta zona y evitar provocar inflamaciones hasta que se hayan disipado los vapores de gasolina.
- Depositar la máquina en un lugar seco. No depositar la máquina en ningún caso en un local donde los vapores de gasolina puedan alcanzar una llama, una chispa o una fuente fuerte de calor.
- Colocar correctamente en su sitio los tapones del depósito y del alimentador de gasolina.
- Limitar la cantidad de gasolina en el depósito para reducir al mínimo las salpicaduras.
- No poner en funcionamiento el motor en un lugar viciado donde puedan acumularse los vapores de monóxido de carbono.
- El monóxido de carbono puede ser mortal. Asegurar una buena ventilación.

Uso:

- Desembragar todos los mecanismos de transmisión de los dientes y de tracción de antes de arrancar el motor.
- Arrancar el motor (de combustión interna) o enchufarlo (motor eléctrico) con precaución, respetando las instrucciones del fabricante y manteniendo los pies alejados de la(s) herramienta(s).
- El escarificador eléctrico está diseñado para usarse solo en corriente alterna (red) y la conexión solo debe realizarse con enchufe. Posee un doble aislamiento que evita la necesidad de conectarlo a tierra (aislamiento adicional entre las partes eléctricas y mecánicas que aíslan las partes metálicas externas de la corriente).
- Mantener siempre el cable eléctrico alejado de la cuchilla y no perderlo de vista.
- Fijar el cable de extensión al gancho provisto en la parte superior del manillar, de esta forma no se dañará durante el trabajo.
- Detener el motor cuando la máquina no esté bajo vigilancia.
- Caminar con la máquina, pero no correr con ella en ningún caso.
- Tirar de la máquina hacia uno mismo o invertir el sentido de la marcha (en caso de que esta opción esté disponible) con mucha precaución.
- Conservar la distancia de seguridad en relación con las herramientas rotativas, en función de la longitud del manillar.
- No colocar las manos ni los pies cerca de los elementos en rotación o debajo de ellos.
- En caso de:
 - vibración anómala,
 - bloqueo,
 - problema de embrague,
 - choque con un objeto extraño,
 - deterioro del cable de parada del motor (según modelo),

Detener el motor inmediatamente (si el cable de parada del motor está cortado, accionar el mando del estérter, tal y como se describe en el § "arranque del motor" para detener el motor), dejar que la máquina se enfríe, desenchufar el cable de bujía, para las máquinas de arranque con batería, retirar la llave de encendido y para las máquinas eléctricas, desconectar la toma de corriente, inspeccionar la máquina y ponerse en contacto con un reparador autorizado para que efectúe las reparaciones necesarias antes de volver a utilizar la máquina.

- Detener el motor cuando el escarificador deba inclinarse para su desplazamiento, al atravesar un terreno que no sea césped y al transportar la máquina hacia la zona de trabajo o lejos de esta.
- Detener el motor y desenchufar el cable de bujía y para las máquinas de encendido por batería, retirar la llave de encendido, antes de eliminar un bloqueo o liberar la apertura de salida de la hierba.
- Detener el motor y esperar que las cuchillas se hayan detenido completamente antes de retirar la bolsa o de destapar el conducto.
- Trabajar únicamente con la luz del día o con una luz artificial de buena calidad.
- No utilizar la máquina en pendientes superiores a 10° (17%).
- Trabajar las pendientes en sentido transversal, nunca en ascenso o en descenso.
- No escarificar tirando de la máquina hacia sí.
- No parar ni arrancar bruscamente en una pendiente. Ir más despacio en las pendientes y en las curvas cerradas para evitar cualquier balanceo o pérdida de control. Prestar especial atención en los cambios de dirección en las pendientes.
- No utilizar el escarificador bajo la lluvia; no mojarlo. Evitar, en la medida de lo posible, utilizar el escarificador sobre la hierba mojada.
- No inclinar el escarificador en el momento de la puesta en marcha o el encendido del motor, salvo si la máquina debe estar inclinada para poner en marcha el motor. En

ese caso, no inclinar más de lo estrictamente necesario y levantar únicamente la parte más alejada del operador.

- Bajo ninguna circunstancia se debe inclinar la máquina hacia un lado cuando las cuchillas están girando, ni tratar de detener las cuchillas que siempre deben detenerse por sí mismas.
- Reducir los gases durante la fase de apagado del motor, y si este cuenta con una válvula de cierre de combustible, cierre el suministro de combustible al final de la aireación o de la escarificación.

Control / mantenimiento / almacenamiento:

- Detener el motor de combustión interna, desconectar la bujía, y para las máquinas de encendido por batería, retirar la llave de encendido antes de realizar cualquier operación de control, limpieza, cambio de herramientas (cuchilla), ajuste o mantenimiento de la máquina.
- Detener el motor, desenchufar la bujía y utilizar guantes gruesos para cambiar la(s) herramienta(s).
- Desenchufar siempre la máquina de cualquier fuente de alimentación eléctrica antes de limpiar, controlar o ajustar cualquier parte, o cuando el cable de alimentación esté dañado o enredado. Si un objeto golpea la cuchilla, soltar inmediatamente la palanca del conmutador, desconectar su máquina de la red eléctrica y cuando la cuchilla deje de moverse, se podrá realizar un examen de revisión para detectar cualquier daño.
- Mantener todas las tuercas y los tornillos apretados con el fin de garantizar unas condiciones de uso seguras.
- Controlar frecuentemente que la bolsa no esté usada o dañada.
- Para reducir los riesgos de incendio, mantener el motor, el silenciador y la zona de almacenamiento de gasolina libres de vegetación, exceso de grasa o cualquier otra materia susceptible de inflamarse.
- Ponerse en contacto con un reparador autorizado para que reemplace los silenciadores de escape defectuosos.
- No reparar las piezas. Reemplazar las piezas por piezas originales. Hacer reemplazar por un reparador autorizado antes de una nueva utilización.
- Reemplazar las herramientas por lotes completos a fin de preservar el equilibrio.
- Por su seguridad, no modificar las características de la máquina. No modificar los ajustes de regulación de velocidad del motor ni utilizar el motor a una velocidad excesiva. Es esencial realizar un mantenimiento regular para garantizar la seguridad y el mantenimiento del nivel de rendimiento.
- Dejar que el motor se enfríe antes de guardar la máquina en un local.
- Si el depósito de combustible debe ser vaciado, se recomienda realizar esta operación en exteriores. El combustible drenado debe depositarse en un recipiente especial o desecharse con el mayor cuidado.
- No utilizar un cable de extensión dañado. Instalar un nuevo cable completo. No realizar reparaciones, ya sean permanentes o temporales.

Desplazamiento / manipulación / transporte:

- Para el escarificador eléctrico, desconectar siempre la máquina de la fuente de alimentación antes de levantarla o transportarla. No levantar por el cable.
- El desplazamiento debe efectuarse de acuerdo a las instrucciones del § «desplazamiento».
- Manipulación: no levantar la máquina solo. El peso de la máquina se indica en la placa de fabricante y al final de este manual. La manipulación debe realizarse como se describe en el § «manipulación».
- Estibar correctamente la máquina para un transporte con total seguridad
- El transporte debe efectuarse con el motor parado y la bujía desenchufada, utilizando un remolque. No utilizar ningún otro medio de transporte.
- La carga y la descarga de la máquina en un remolque debe efectuarse utilizando una rampa de carga adaptada.

ES

DEFINICIÓN DE LOS PICTOGRAMAS

ES



Herramientas rotativas:
riesgo de seccionamiento de miembros



- 1- PELIGRO
- 2- Leer el manual de uso
- 3- Cuchilla giratoria: atención con las proyecciones
- 4- Respetar las distancias de seguridad
- 5- Herramientas rotativas: no acercarse al orificio de descarga
- 6- Herramientas rotativas: riesgo de seccionamiento de miembros
- 7- Desconectar la bujía antes de proceder a las operaciones de mantenimiento
- 8- No arrancar el motor sin comprobar el nivel óptimo del aceite
- 9- Desconectar el enchufe antes de proceder a las operaciones de mantenimiento
- 10- Mantenga el cable de alimentación flexible alejado de los dientes

Fusible
(según motorización)

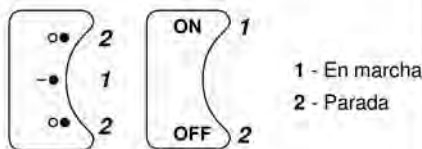

- 1 - En marcha
- 2 - Parada

Mando de gas
(según motorización)

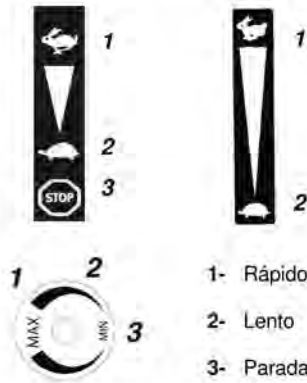

Embrague

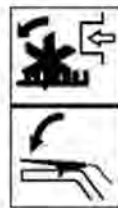

Regulación de la profundidad de trabajo

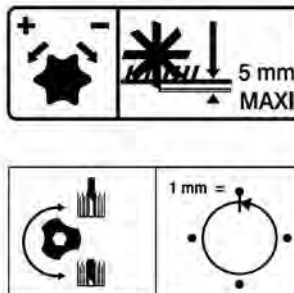

No tocar las partes calientes



Los gases de escape son peligrosos
No utilizar la máquina en un lugar mal ventilado



Apagar el motor antes de rellenar el depósito



Prohibido fumar,
hacer fuego o acercarse al fuego



Llevar un casco antirruído.



Pictogramas presentes o no en función del modelo de la máquina

INFORMACIÓN TÉCNICA

Modelo de máquina	SCA 50 H	
Peso	65 kg	Modelo de motor GP160
Potencia neta *	3.6 KW para un régimen motor de	3600 rpm
Potencia nominal	3.4 KW para un régimen motor nominal de	3300 rpm
Nivel de potencia acústica garantizado	2000/14/CE: mai 2000 96 dB(A)	
Nivel de presión acústica en el puesto de conducción	84 dB(A)	
NF EN13684 : 2018		Incertidumbre de la medida 1 dB(A)
Nivel de potencia acústica medido	93.6 dB(A)	
2000/14/CE: mai 2000		Incertidumbre de la medida 1 dB(A)
Nivel de vibración en las manos del operador	7 m/s²	
NF EN13684 : 2018		Incertidumbre de la medida 2 m/s²

* La potencia del motor indicada en este documento es una potencia neta obtenida mediante pruebas de un motor de serie según la norma SAE J 1349 a una velocidad de rotación determinada. La potencia de otro motor de producción puede ser diferente a la de este valor indicado. La potencia real de un motor instalado en una máquina dependerá de diferentes factores: la velocidad de rotación, las condiciones de temperatura, la humedad, la presión atmosférica, el mantenimiento, y otros.

Cumplimiento con los límites de emisiones de la UE - Fase V



ADVERTENCIA: cualquier alteración del motor anula la homologación de tipo UE de este producto

Nº de homologación: **E6 2016 1628 2016-1628SYA2-P 0005 00**

CO² (g/Kw-hr): **712**

De conformidad con lo dispuesto en el artículo 43 2016/1628, el fabricante le proporciona el valor de CO² medido según lo determinado durante el proceso de homologación de tipo UE: esta medición de CO² es el resultado de las pruebas realizadas durante un período de prueba determinado bajo condiciones de laboratorio en un tipo representativo de motor (familia de motores) y no implica ni expresa garantía alguna sobre el rendimiento de un motor en particular.

De acuerdo con su política de mejora continua, el constructor no garantiza contractualmente la integridad de este manual y se reserva el derecho de modificar, sin previo aviso, las especificaciones de sus máquinas.

Desembalaje

1.1

 **ATENCIÓN:**
Un montaje inadecuado de este escarificador puede provocar graves lesiones. Asegúrese de seguir al pie de la letra todas las instrucciones

 **ATENCIÓN:**
Procure no cortar los cables y no rayar la pintura de la maquina al cortar las aristas de la caja

Rep.	Contenido de la caja
A	Escarificador
B	Funda con manuales

* Según la versión

Manillar posición trabajo

1.2

Manillar en posición de almacenamiento

1.3

Montaje palanca de embrague lámina

1.4

Reglaje del manillar

1.5

Placa de identificación de la máquina

1.6

- A – Nombre y dirección del fabricante
- B – Tipología de la máquina
- C – Modelo de la máquina
- D – Denominación comercial
- E – Número de serie
- F – Potencia nominal
- G - Velocidad nominal del motor
- H – Peso en kilogramos
- I – Nivel de potencia acústica garantizado
- J – Año de fabricación
- K – Identificación CE

Descripción de los elementos

1.7

- 1- Mando de acelerador
- 2- Motor
- 3- Conmutador marcha / parada
- 4- Herramientas rotativas
- 5- Palanca de levantamiento de las cuchillas
- 6- Rodillo de ajuste altura cuchillas
- 7- Capó de correa
- 8- Reglaje de posición del manillar
- 9- Palanca de embrague lámina
- 10- Palanca de bloqueo manillar

* Según la versión

PUESTA EN MARCHA DE LA MÁQUINA

ES



← **Llenado de aceite y comprobación de nivel**



← **Llenado de gasolina**
Super, o sin plomo, o SP95 E 10



← **Abrir la llave de carburante y poner el estérter en la posición A**



← **Acelerador**

Mover la palanca hacia:



← **Sistema de fusibles**

Poner el sistema de fusibles en: **ON** / - ●
(Según motorización)



← **Tirar del asa del lanzador**

Una vez puesta en marcha la máquina, no moverse de la zona de seguridad



← **Poner el estérter en la posición B**

UTILIZACIÓN

La máquina está diseñada para el corte vertical de la superficie del césped mediante el uso de dientes que giran alrededor de un eje horizontal.

Antes de airear, cortar la hierba a una altura de aproximadamente 40 mm.

Utilizar el escarificador únicamente cuando el césped esté seco, y al menos una vez al año.

El mejor periodo para proceder a la aireación es el de crecimiento.



← **Marcha adelante**



← **Embrague herramienta**



← **Posición trabajo**



← **Ajuste profundidad de trabajo**

NOTA: hacer penetrar las cuchillas en la tierra hasta una profundidad de aproximadamente 3 mm

PARADA

 ← **Parada herramientas**
4.1

Soltar la manija de embrague

 ← **Parada motor**
4.3

Poner el sistema de fusibles en: **OFF** / ○●
(Según motorización)

 ← **Reducir los gases**
4.2

Poner el mecanismo del acelerador en: 

 ← **Abrir la llave del carburante**
4.4

ES

CONTROLES HABITUALES

Antes de poner en marcha el motor, verifique los siguientes puntos:

- Que no haya tornillos ni pernos flojos o rotos
- Que no haya escapes de carburante y de aceite del motor
- La seguridad del entorno

 ← **Nivel de aceite motor limpio**
2.1

 ← **Comprobar la limpieza del filtro de aire y el nivel de aceite**
4.5
(Según motorización)

 ← **Nivel de carburante suficiente**
2.2



No utilice disolventes inflamables para limpiar el elemento espumoso del filtro de aire

PROGRAMA DE MANTENIMIENTO (a cargo de un taller autorizado)

Primer mes o 20 horas

- Cambiar el aceite del motor

Cada 3 meses o 50 horas

- Limpiar el filtro de aire (1)

Cada 6 meses o 100 horas

- Cambiar el aceite del motor
- Limpiar la cubeta de decantación
- Limpiar el parachispas
- Limpiar el depósito de carburante y el filtro de carburante

Todos los años o 300 horas

- Cambiar la bujía de encendido
- Verificar - Ajustar el régimen de frenado (2)
- Verificar - ajustar el juego de válvulas (2)

Cada 500 horas

- Limpiar la cámara de combustión (2)

Cada 2 años

- Verificar el tubo de combustible (reemplazar si es necesario) (2)

NOTA:

- (1) Realizar el mantenimiento del filtro de aire con mayor frecuencia si se utiliza el equipo en lugares polvorientos
- (2) Estas operaciones deben realizarse en un taller autorizado, a menos que el usuario posea las herramientas necesarias y sea mecánicamente calificado
Consultar el manual de taller Honda

TRANSPORTE Y MANIPULACIÓN



5.1

← Posición transporte



5.2

← Transporte



5.3

← Punto de estibo



Parar el motor
Dejar enfriar la máquina
Desconectar la bujía

ES

SICHERHEITSVORSCHRIFTEN

Besondere Beachtung muss den Angaben geschenkt werden, denen folgende Hinweise vorangestellt sind:



ACHTUNG:

Weist auf die Gefahr schwerer Körperverletzung oder Lebensgefahr hin, wenn die Anweisungen nicht befolgt werden.

VORSICHT: Weist auf die Möglichkeit von Körperverletzung oder Materialbeschädigung hin, wenn die Anweisungen nicht befolgt werden.

HINWEIS: Liefert nützliche Informationen.



Dieses Symbol weist darauf hin, dass bei bestimmten Arbeiten Vorsicht geboten ist.



ACHTUNG:

Die Maschine arbeitet sicher und zuverlässig, wenn sie unter normalen Bedingungen und gemäß den Anweisungen benutzt wird. Vor Inbetriebnahme dieser Maschine müssen Sie diese Anleitung gelesen und verstanden haben. Andernfalls laufen Sie Gefahr, verletzt zu werden und das Material zu beschädigen.

Bei Problemen oder Fragen zum Vertikutierer wenden Sie sich bitte an einen zugelassenen Fachhändler.

Schulung / Informationen

- Machen Sie sich vor der Verwendung der Maschine mit ihrer Funktionsweise und Bedienung vertraut. Wissen, wie man den Motor schnell ausschaltet.
- Die Maschine muss immer gemäß den in dieser Anleitung enthaltenen Empfehlungen und Vorschriften verwendet werden.
- Vergessen Sie nicht, dass der Bediener für Unfälle oder gefährliche Vorfälle haftet, bei denen anderen Personen oder Gegenständen Schaden zugefügt wird. Aus diesem Grund ist er dafür verantwortlich, die potentiellen, mit dem zu bearbeitenden Gelände zusammenhängenden Gefahren zu beurteilen und die erforderlichen Sicherheitsmaßnahmen – vor allem bei Gefälle, unebenem, rutschigem oder lockerem Boden – zu treffen.
- Diese Maschine darf niemals von Kindern oder Personen verwendet werden, die mit ihrer Bedienung nicht vertraut sind. Gemäß den jeweiligen Landesvorschriften kann ein Mindestalter für den Benutzer vorgegeben sein.
- Nehmen Sie die Maschine nicht in Gebrauch, wenn Sie Medikamente oder Substanzen, die das Reaktionsvermögen und die Konzentration bekanntlich mindern, eingenommen haben.
- Tragen Sie beim Gebrauch der Maschine geeignete Schutzausrüstungen: Sicherheitsschuhe, lange Hose, Schutzbrille und Gehörschutz. Die Maschine nicht barfuß oder mit Sandalen bedienen.
- Die Maschine ist für das vertikale Schneiden der Rasenfläche mit Hilfe von Zinken ausgelegt, die sich um eine horizontale Achse drehen.

Vorbereitung

- Überprüfen Sie sorgfältig den Arbeitsbereich und entfernen sämtliche Gegenstände, die von der Maschine mitgerissen und geschleudert werden könnten (Steine, Drähte, Glas, Metallgegenstände usw.).
- Führen Sie vor jeglicher Verwendung stets eine Sichtprüfung an der Maschine auf abgenutzte oder beschädigte Messer und/oder Schlegel sowie die Befestigungen und Deflektoren durch. Lassen Sie abgenutzte oder beschädigte Teile von einem zugelassenen Reparaturdienst auswechseln.
- Besitzt die Maschine einen Motorabschaltknopf, halten Sie die elektrischen Motorabschaltkabel in einwandfreiem Zustand, damit das Abschaltssystem funktionstüchtig bleibt. Kontrollieren Sie, dass kein Leck vorliegt (Benzin, Öl usw.).
- Benutzen Sie die Maschine nicht ohne Kotflügel oder Schutzbleche und vergewissern sich, dass alle Befestigungen fest sitzen.
- Arbeiten Sie niemals in unmittelbarer Anwesenheit von Personen, insbesondere von Kindern und Tieren: Ein Mindestabstand von 20 Metern sollte rund um die Maschine gegeben sein; der Benutzer muss unbedingt jederzeit eingriffsbereit am Lenker bleiben.
- Lassen Sie den Vertikutierer nicht unbeaufsichtigt, wenn der Motor läuft oder das Gerät an den Stromkreis angeschlossen ist.

Achtung - Gefahr: Benzin ist hoch entzündbar:

- Bewahren Sie Kraftstoff stets in speziell dafür vorgesehenen Behältern auf. Der Kraftstoff ist ausschließlich im Freien einzufüllen. Beim Einfüllen nicht rauchen.
- Entfernen Sie niemals den Tankverschluss, und füllen Sie Benzin in keinem Fall bei laufendem oder warmem Motor ein.
- Versuchen Sie nicht, den Motor zu starten, wenn Benzin auf den Boden ausgelaufen ist; entfernen Sie die Maschine aus dem betroffenen Bereich und beugen Sie jeglichem Entzündungsrisiko vor, bis sich die Benzindämpfe verflüchtigt haben.
- Stellen Sie die Maschine an einem trockenen Ort ab. Stellen Sie die Maschine niemals in einem Raum ab, in dem Benzindämpfe durch eine Flamme, einen Funken oder eine starke Hitzequelle entzündet werden könnten. Setzen Sie den Tankverschluss und den Verschluss des Benzinvorratsbehälters richtig ein.
- Füllen Sie nicht zu viel Benzin ein, um Spritzer zu vermeiden.
- Lassen Sie den Motor nicht in einem geschlossenen Raum laufen, in dem sich Kohlenmonoxid ansammeln kann.
- Kohlenmonoxid ist lebensgefährlich. Achten Sie auf eine gute Lüftung.

Gebrauch:

- Kuppeln Sie alle Antriebsmechanismen der Zug- und Zahnelemente aus, bevor Sie den Motor starten.
- Starten Sie den Verbrennungsmotor oder schalten Sie den Elektromotor mit Vorsicht ein, indem Sie die Anweisungen des Herstellers beachten und die Füße von dem/den Werkzeug/en entfernt halten.
- Der Elektrovertikutierer ist ausschließlich für eine Verwendung mit Wechselstrom (Netzstrom) vorgesehen und darf nur an eine Steckdose angeschlossen werden. - Er besitzt eine Doppelisolierung und erfordert somit keine Erdung (zusätzliche Isolierung zwischen den elektrischen und mechanischen Teilen, welche die äußeren Metallteile vom Strom isolieren).
- Halten Sie das Elektrokabel immer vom Messer fern und achten Sie ständig darauf, wo es sich befindet.
- Befestigen Sie das Verlängerungskabel am hierfür vorgesehenen Haken oben am Lenker, um es während der Arbeit sicher aufzubewahren.
- Stellen Sie den Motor ab, wenn die Maschine unbeaufsichtigt bleibt.
- Laufen Sie niemals, sondern gehen Sie mit der Maschine.
- Ziehen Sie die Maschine zu sich oder führen den Richtungswechsel immer mit größter Vorsicht durch (bei vorhandener Option).
- Halten Sie stets einen Sicherheitsabstand zu den rotierenden Werkzeugen: Der Abstand ist durch die Länge des Lenkers vorgegeben.
- Bringen Sie Ihre Hände und Füße niemals in die Nähe oder unter die rotierenden Maschinenelemente.
- Bei:
 - ungewöhnlicher Vibration,
 - Blockierung,
 - Problemen mit der Kupplung,
 - Aufprall auf einen Fremdkörper,
 - Beschädigung des Motorabschaltkabels (je nach Modell),

- Schalten Sie den Motor sofort aus (ist das Motorabschaltkabel gerissen, betätigen Sie den Starterhebel wie im Abschnitt "Starten des Motors" beschrieben, um den Motor auszuschalten). Lassen Sie die Maschine abkühlen, klemmen Sie den Kerzendraht ab, bei batteriebetriebenen Maschinen ziehen Sie den Zündschlüssel ab und bei elektrischen Maschinen ziehen Sie den Netzstecker, kontrollieren Sie die Maschine und lassen Sie vor einem erneuten Gebrauch die notwendigen Reparaturen von einem zugelassenen Reparaturdienst durchführen.
- Den Motor abschalten, wenn der Vertikutierer zum Fahrbetrieb geneigt werden muss, wenn man ein Gelände überquert, bei dem es sich um keinen Rasen handelt, und wenn man die Maschine in den Arbeitsbereich oder weit davon entfernt befördert.
- Schalten Sie den Motor aus und klemmen Sie die Kerze ab, bei batteriebetriebenen Maschinen ziehen Sie den Zündschlüssel ab bevor Sie eine Blockierung beseitigen oder die Öffnung für den Auswurf des Grases freigeben.
- Den Motor abschalten und warten, bis die Messer vollständig gestoppt sind, bevor man den Beutel oder Verstopfungen aus dem Trichter entfernt.
- Arbeiten Sie nur bei Tageslicht oder bei ausreichender Beleuchtung.
- Verwenden Sie die Maschine nicht in Hanglagen mit einem Neigungswinkel von mehr als 10° (17 % Gefälle)
- Arbeiten Sie stets quer zum Hang, niemals auf- oder abwärts.
- Niemals vertikutieren, indem Sie die Maschine zu sich hin ziehen.
- Vermeiden Sie abrupte Halte- und Startmanöver an Hängen. Drosseln Sie die Geschwindigkeit an Hängen und in engen Kurven, um einem Kippen oder einem

Kontrollverlust vorzubeugen. Besondere Vorsicht ist bei Richtungswechseln an Hängen geboten.

- Verwenden Sie den Vertikutierer nicht im Regen, er darf keinesfalls nass werden. Vermeiden Sie es soweit wie möglich, den Vertikutierer auf feuchtem Gras zu verwenden.
- Den Vertikutierer nicht im Moment der Inbetriebnahme oder des Einschaltens des Motors neigen, außer die Maschine muss für den Start geneigt werden. In diesem Fall nur so weit wie absolut notwendig neigen, und nur den Teil anheben, der am weitesten vom Bediener entfernt ist.
- Sie dürfen die Maschine unter keinen Umständen bei drehenden Messern seitlich neigen oder versuchen, die Messer anzuhalten, die immer von selbst stoppen müssen.
- Reduzieren Sie den Gasausstoss in der Anhaltphase des Motors, und wenn der Motor ein Kraftstoff-Schließventil besitzt, unterbrechen Sie die Kraftstoffzufuhr am Ende des Belüftens oder Vertikutierens.

Prüfung / Wartung / Aufbewahrung:

- Den Verbrennungsmotor ausschalten und die Kerze abklemmen, bei batteriebetriebenen Maschinen vor Kontrolle, Reinigung, Werkzeugwechsel (Messer), Einstellung oder Wartung der Maschine den Zündschlüssel abziehen.
- Den Motor ausschalten, die Kerze abklemmen und für den Werkzeugwechsel dicke Schutzhandschuhe verwenden.
- Vor der Reinigung, Kontrolle oder Einstellung von Werkzeugen bzw. wenn das Stromkabel beschädigt oder verwickelt ist die Maschine immer vom Stromnetz trennen. - Wenn das Messer ein Objekt anschlägt, sofort den Schalthebel loslassen, die Maschine ausstecken und sobald das Messer stillsteht kontrollieren, ob ein Schaden vorliegt.
- Darauf achten, dass alle Muttern und Schrauben fest angezogen sind, um eine sichere Verwendung zu garantieren.
- Regelmäßig kontrollieren, ob der Beutel abgenutzt oder beschädigt ist.
- Zur Verringerung der Brandgefahr halten Sie den Motor, den Schalldämpfer und den Treibstoffspeicherbereich frei von Pflanzen, Fettrückständen und sonstigen entzündlichen Stoffen.
- Lassen Sie beschädigte Schalldämpfer nur von einem zugelassenen Reparaturdienst auswechseln.
- Nehmen Sie keine Reparaturen an gebrauchten Maschinenteilen vor. Lassen Sie die Teile nur gegen Originalersatzteile austauschen. Lassen Sie abgenutzte oder beschädigte Teile von einem zugelassenen Reparaturdienst auswechseln.
- Tauschen Sie die Werkzeuge in kompletten Sätzen aus, um das Gleichgewicht zu wahren.
- Nehmen Sie zu Ihrer Sicherheit keine Umbauten vor, welche die Merkmale Ihrer Maschine verändern. Verstellen Sie nicht die Drehzahlregelung des Motors und lassen Sie den Motor nicht bei Überdrehzahl laufen. Nur die regelmäßige Instandhaltung kann die Sicherheit und die Erhaltung der Maschinenleistung gewährleisten.
- Lassen Sie den Motor abkühlen, bevor Sie die Maschine in einem Raum abstellen.
- Wenn der Kraftstofftank ausgepumpt werden muss, sollte dieser Vorgang im Freien erfolgen. Der ausgepumpte Kraftstoff muss in einem eigens vorgesehenen Behälter aufgefangen oder mit größter Vorsicht entsorgt werden.
- Verwenden Sie kein beschädigtes Verlängerungskabel. Installieren Sie ein neues komplettes Kabel. Nehmen Sie keine permanenten oder vorübergehenden Reparaturen vor.

Bewegung / Instandhaltung / Transport:

- Elektrovertikutierer: Stecken Sie Ihre Maschine immer aus, bevor Sie sie anheben oder transportieren. Heben Sie die Maschine nicht mit dem Kabel an.
- Die Fahrbetrieb muss gemäß den Anweisungen des Abschnitts "Bewegung" erfolgen.
- Handhabung: Die Maschine nicht alleine anheben. Das Maschinengewicht ist auf dem Typenschild und in dieser Anleitung angegeben. Die Wartung der Maschine muss wie im Abschnitt "Instandhaltung" beschrieben erfolgen.
- Für einen sicheren Transport achten Sie darauf, dass die Maschine ordentlich befestigt ist.
- Die Maschine muss mit ausgeschaltetem Motor und abgeklemmter Kerze mithilfe eines Anhängers transportiert werden. Verwenden Sie keine anderen Transportmittel.
- Zum Auf- bzw. Entladen der Maschine auf/von einem Anhänger ist unbedingt eine geeignete Laderampe zu benutzen.

DE

BESCHREIBUNG DER PIKTOGRAMME



Drehwerkzeuge:
Gefahr durch Abschneiden von Gliedmaßen



- 1- GEFAHR
- 2- Die Bedienungsanleitung lesen
- 3- Kreismesser: Achtung - Spritzgefahr
- 4- Die Sicherheitsabstände einhalten
- 5- Rotierende Werkzeuge: Der Ausstoßöffnung fern bleiben
- 6- Rotierende Werkzeuge: Gefahr des Abschneidens von Körperteilen
- 7- Den Zündkerzenstecker vor jeder Wartungsarbeit abklemmen
- 8- Den Motor nicht ohne Füllstandmessung starten
- 9- Den Stromstecker vor jeder Wartungsarbeit herausziehen
- 10- Das flexible Stromkabel von den Zahnelementen entfernt halten.

Trennschalter
(je nach Antriebsart)

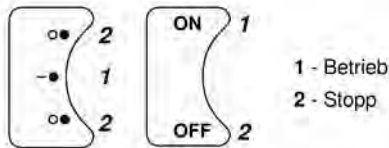

- 1 - Betrieb
- 2 - Stopp

Gashebel
(je nach Antriebsart)

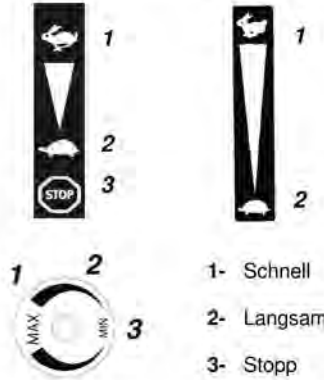

Kupplung

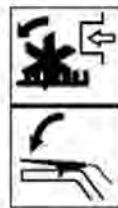

Einstellung der Arbeitstiefe

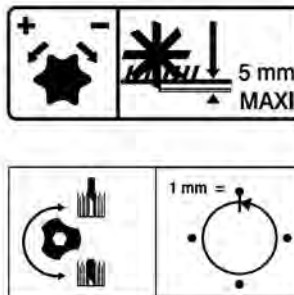

Die heißen Oberflächen nicht berühren



Abgase sind gefährlich für die Gesundheit.
Niemals an einem schlecht durchlüfteten Ort laufen lassen



Den Motor vor dem Volltanken ausschalten.



Es ist verboten, in der Nähe der Maschine zu rauchen, Feuer zu machen oder der Maschine zu nähern.



Tragen Sie einen Lärmschutzhelm.



Je nach Maschinenmodell vorhandene oder nicht vorhandene Piktogramme

TECHNISCHE INFORMATIONEN

Maschinenmodell	SCA 50 H		
Gewicht	65 kg	Modell/Motor	GP160
Nettleistung *	3.6 KW, für eine Motorleistung		3600 U/min
Nennleistung	3.4 KW, für eine Nenndrehzahl des Motors		3300 U/min
Garantierter Schallleistungspegel	2000/14/CE: mai 2000		96 dB(A)
Schallleistungspegel am Fahrerstand	NF EN13684 : 2018		84 dB(A)
	Messunsicherheit		1 dB(A)
Gemessener Schallleistungspegel	2000/14/CE: mai 2000		93.6 dB(A)
	Messunsicherheit		1 dB(A)
Vibrationspegel an den Händen des Maschinenführers	NF EN13684 : 2018		7 m/s ²
	Messunsicherheit		2 m/s ²

* Die in diesem Dokument angegebene Motorleistung ist eine Nutzleistung, die im Versuch mit einem Serienmotor gemäß der Norm SAE J 1349 mit einer gegebenen Drehzahl erhalten wurde. Die Leistung eines anderen Motors kann von diesem Wert abweichen. Die tatsächliche Leistung eines in eine Maschine eingebauten Motors ist von unterschiedlichen Faktoren abhängig, etwa der Umdrehungsgeschwindigkeit, den Temperaturbedingungen, der Feuchtigkeit, dem atmosphärischen Druck, der Instandhaltung, usw.

Konformität Emissionen (EU) - Phase V



ACHTUNG: Bei Beschädigung des Motors wird die EU-Typenzulassung für dieses Produkt aufgehoben

Zulassungsnummer: E6 2016 1628 2016-1628SYA2-P 0005 00

CO² (g/Kw-hr) : 712

Gemäß den Bestimmungen des Artikels 43 2016/1628 übermittelt Ihnen der Hersteller den CO²-Wert, der pro Typ beim EU-Rezeptionsprozess bestimmt wurde: Dieser CO²-Messwert ergibt sich aus Tests, die im Rahmen eines bestimmten Testzyklus unter Laborbedingungen an einem repräsentativen Exemplar des Motortyps (Motorenfamilie) durchgeführt wurden, und darf keinerlei Leistungsgarantie eines spezifischen Motors beinhalten oder ausdrücken.

HINWEIS: Im ständigen Bemühen um Verbesserung erklärt der Hersteller, dass das gesamte Handbuch nicht verbindlich ist, und behält sich das Recht vor, die Spezifikationen seiner Maschinen ohne vorherige Ankündigung zu ändern.

← Auspacken

1.1



ACHTUNG:
Eine unsachgemäße Montage dieses Vertikutierers kann schwere Verletzungen hervorrufen. Vergewissern Sie sich, dass Sie alle Anweisungen sorgfältig befolgen.



ACHTUNG:
Achten Sie beim Aufschneiden der Kanten der Kiste darauf, die Kabel nicht durchzuschneiden bzw. den Lack der Maschine nicht zu beschädigen.

Mark.	Inhalt der Kiste
A	Vertikutierer
B	Hülle mit Anleitungen

* je nach Ausführungsvariante



← Lenkers Arbeitsstellung

1.2



← Lenkers Stellung für das Lagern

1.3



← Montage des Klingenkupplungshebels

1.4



← Einstellung des Lenkers

1.5



Kennzeichnungsschild der Maschine

1.6

- A – Name und Adresse des Herstellers
- B – Maschinentyp
- C – Maschinenmodell
- D – Handelsbezeichnung
- E – Seriennummer
- F – Nennleistung
- G – Nenndrehzahl des Motors
- H – Gewicht in kg
- I – Garantierter Schallleistungspegel
- J – Herstellungsjahr
- K – CE-Identifikation



← Beschreibung der Elemente

1.7

- 1- Beschleunigungssteuerung
- 2- Motor
- 3- Antriebsschalter
- 4- Rotierende Werkzeuge
- 5- Hebel zum Rückheben der Klängen
- 6- Rändelrad zur Höheneinstellung der Klängen
- 7- Riemenhaube
- 8- Einstellung der Lenkerstellung
- 9- Kupplungshebel Klinge
- 10- Verriegelungshebel Lenker

* je nach Ausführungsvariante

STARTEN DER MASCHINE

DE



Ölnachfüllung und Füllstand



Benzinnachfüllung

Super oder Bleifrei oder SP95 E 10



Öffnen Sie den Bezinahn und setzen Sie den Starter auf die Position A



Gashebel

Setzen Sie den Hebel in Richtung: 



Ausschalterhebel

Stellen Sie den Ausschalter auf die Position: **ON** / – ●
(Je nach Antriebsart)



Ziehen Sie am Griff des Starters

 Bleiben Sie beim Starten der Maschine stets innerhalb des Sicherheitsbereichs



Stellen Sie den Starter auf die Position B

GEBRAUCH

Die Maschine ist für das vertikale Schneiden der Rasenfläche mit Hilfe von Zinken ausgelegt, die sich um eine horizontale Achse drehen.

Vor dem Belüften den Rasen auf ca. 40 mm schneiden.

Den Vertikutierer nur verwenden, wenn der Rasen trocken ist (mindestens 1 Mal pro Jahr).

Der optimale Zeitraum für die Belüftung ist während der Wachstumszeit.



Vorwärtsgang



Werkzeugkupplung



Arbeitsstellung



Einstellen Arbeitstiefe

HINWEIS: Die Messer ca. 3 mm tief in das Gelände einfahren

ABSCHALTEN

← Werkzeuge abschalten

4.1

Den Kupplungsgriff loslassen

← Motor abschalten

4.3

Stellen Sie den Ausschalter auf die Position: ○ ●

← Gasemissionen reduzieren

4.2

Stellen Sie die Gashebelsteuerung auf die Position: 

← Benzinhahn schließen

4.4

DE

TÄGLICHE KONTROLLEN

Bevor Sie den Motor ingangsetzen, überprüfen Sie folgende Punkte:

- Keine lockeren oder abgebrochenen Bolzen und Muttern
- Keine Benzin- und Motoröllecks
- Sicherheit der Umgebung

← Motorölstand

2.1

← Sauberkeit des Luftfilterelements und Ölstand

4.5

(Je nach Antriebsart)

← Ausreichender Benzinstand

2.2



Zur Reinigung des Schaumstoffteils im Luftfilter keine entzündlichen Lösungsmittel verwenden

WARTUNGSPROGRAMM (in einer zugelassenen Werkstatt durchzuführen)

Nach 1 Monat oder 20 Stunden

- Motoröl auswechseln

Nach 3 Monaten oder 50 h

- Luftfilter reinigen (1)

Nach 6 Monaten oder 100 h

- Motoröl auswechseln
- Dekantierschale reinigen
- Funkenflugschutz reinigen
- Treibstofftank und Treibstofffilter reinigen

Jedes Jahr oder alle 300 h

- Zündkerze austauschen
- Leerlauf überprüfen - einstellen (2)
- Die Ventile überprüfen - einstellen (2)

Nach 500 Stunden

- Verbrennungskammer reinigen (2)

Alle zwei Jahre

- Die Treibstoffleitung überprüfen (2)

HINWEIS:

- (1) Der Luftfilter muss bei einer Verwendung in staubigen Umgebungen häufiger gereinigt werden
- (2) Diese Arbeiten müssen von einer zugelassenen Werkstatt ausgeführt werden, außer der Anwender verfügt über die erforderlichen Werkzeuge oder ist ausgebildeter Mechaniker
Siehe Honda-Werkstatthandbuch

BEWEGUNG UND HANDHABUNG



5.1

← Transportstellung



5.2

← Bewegung



Den Motor abstellen
Die Maschine abkühlen lassen
Die Kerze abklemmen



5.3

← Verankerungspunkt

DE

INSTRUÇÕES DE SEGURANÇA

Tenha uma especial atenção às indicações com as seguintes menções:



ATENÇÃO:

Assinala uma forte probabilidade de lesões corporais graves, ou mesmo um perigo de morte se as instruções não forem cumpridas.

CUIDADO: Assinala uma possibilidade de lesões corporais ou de deterioração do equipamento se as instruções não forem cumpridas.

NOTA: Fornece informações úteis



Este sinal indica que se deve ter prudência durante algumas operações



ATENÇÃO:

A máquina foi concebida para garantir um serviço seguro e fiável em condições de utilização conformes às instruções. Antes de utilizar a máquina, ler e entender o conteúdo deste manual. Se não o fizer, poderá sofrer lesões e o equipamento pode ser danificado.

Em caso de problemas, ou para todas as questões relacionadas com o esscarificador, contacte um concessionário autorizado

Formação/Informações:

- Familiarize-se com a utilização correta e os comandos antes de utilizar a máquina. Saiba desligar o motor rapidamente.
- A máquina deve sempre ser utilizada seguindo as recomendações indicadas no manual de instruções.
- Não se esqueça de que o utilizador é responsável pelos acidentes ou pelos fenómenos perigosos ocorridos nas outras pessoas ou aos seus bens. É da sua responsabilidade avaliar os potenciais riscos do terreno a trabalhar e tomar todas as precauções necessárias para garantir a sua segurança, especialmente nas inclinações, nos solos acidentados, escorregadios ou movediços.
- Nunca deixar crianças, ou pessoas não familiarizadas com estas instruções, utilizar a máquina. As regulamentações locais podem fixar uma idade mínima para o utilizador.
- Não utilizar a máquina após ter ingerido medicamentos ou substâncias que podem prejudicar a sua capacidade de reflexo e de vigilância.
- Para utilizar a máquina, use equipamentos de proteção apropriados, especialmente sapatos de segurança, calças compridas, óculos de proteção e um capacete antirruído. Nunca utilizar a máquina descalço ou de sandálias.
- A máquina foi projetada para o corte vertical da superfície do gramado por meio de dentes que giram em torno de um eixo horizontal.

Preparação:

- Inspeccione minuciosamente a zona na qual a máquina deve ser utilizada e elimine todos os objetos que podem ser projetados pela máquina (pedras, fios, vidro, objetos metálicos, etc.).
- Antes de cada utilização, proceder sempre a uma inspeção visual da máquina para se certificar de que as lâminas e/ou facas, assim como as respetivas fixações, e os defletores não estão gastos nem danificados. Substituir as peças gastas ou danificadas num reparador autorizado antes de voltar a utilizar.
- Se a máquina estiver equipada com um botão para desligar o motor, mantenha os cabos elétricos de paragem do motor em bom estado de funcionamento de forma a garantir a paragem do motor. Verificar a ausência de fuga de líquidos (combustível, óleo, etc.).
- Não utilizar a máquina sem guarda-lamas ou tampa de proteção e verificar se todos os dispositivos de fixação estão bem apertados.
- Nunca trabalhar na presença de pessoas, em especial crianças ou animais, num raio de 20 metros à volta da máquina; o utilizador deve ficar obrigatoriamente aos comandos dos manípulos.
- Não deixar o esscarificador sem supervisão com o motor a trabalhar ou se estiver ligado.

Aviso – perigo: o combustível é altamente inflamável:

- Armazene o combustível em recipientes especialmente previstos para este efeito. Encha o depósito apenas no exterior e não fume durante esta operação.
- Nunca remover a tampa do depósito de combustível ou adicionar combustível enquanto o motor estiver a trabalhar ou enquanto este estiver quente.

- Se o combustível derramou no chão, não tentar arrancar o motor mas antes afastar a máquina desta zona e evitar provocar qualquer inflamação enquanto os vapores de combustível não estiverem dissipados.
- Armazenar a máquina num local seco. Nunca armazenar a máquina num local onde os vapores de combustível podem atingir uma chama, uma fâsca ou uma forte fonte de calor.
- Voltar a colocar no devido lugar os bujões do depósito de combustível.
- Limitar a quantidade de combustível no depósito para minimizar os salpicos.
- Não colocar o motor a trabalhar num lugar confinado em que os vapores de monóxido de carbono podem acumular-se.
- O monóxido de carbono pode ser mortal. Verifique a boa ventilação.

Utilização:

- Desligar todos os mecanismos de acionamento dos dentes e de tração antes de arrancar o motor.
- Arrancar o motor (de combustão interna) ou colocá-lo sob tensão (motor elétrico) com precaução respeitando as instruções do fabricante e mantendo os pés afastados da(s) ferramenta(s).
- O esscarificador elétrico é concebido para uma utilização apenas com corrente alternada (rede) e com ligação apenas à tomada da corrente. Possui um isolamento duplo que evita a necessidade de ligação à terra (isolamento suplementar entre as peças elétricas e os mecanismos que isolam as peças externas de metal da corrente).
- Manter sempre o cabo elétrico afastado da lâmina e supervisionar sempre o local onde se encontra.
- Fixar o cabo da extensão no gancho previsto na parte superior do guiador, ficará protegido durante o trabalho.
- Desligar o motor quando a máquina estiver sem vigilância.
- Andar, nunca correr com a máquina.
- Puxar a máquina para si ou inverter o sentido de andamento (se disponível) com muita precaução.
- Conservar a distância de segurança em relação às ferramentas rotativas, dada pelo comprimento do guiador.
- Nunca colocar as mãos ou os pés em proximidade ou debaixo dos elementos em rotação.
- Em caso de:
 - vibração anómala,
 - bloqueio,
 - problema de embraiagem,
 - choque com um objeto estranho,
 - deterioração do cabo de paragem do motor (segundo o modelo),

- Desligar o motor imediatamente (se o cabo do motor estiver cortado, acionar o comando do starter como descrito no § "ligar o motor" para desligar o motor), deixar a máquina arrefecer, desligar o fio da vela, para as máquinas com arranque por baterias, retirar a chave da ignição e para as máquinas elétricas desligar a tomada da corrente, inspecionar a máquina e mandar efetuar as reparações necessárias por um reparador autorizado antes de proceder a qualquer nova utilização.
- Desligar o motor quando o esscarificador tiver de ser inclinado para ser deslocado, quando atravessar um terreno sem relvado e quando transportar a máquina para a zona de trabalho ou para fora desta.
- Desligar o motor e o fio da vela e para as máquinas com arranque por baterias, retirar a chave da ignição, antes de eliminar um bloqueio ou soltar a abertura da saída da relva.
- Parar o motor e esperar que as lâminas estejam completamente paradas antes de retirar o saco ou de desengatar o tubo de escoamento.
- Trabalhar apenas à luz do dia ou com uma luz artificial de boa qualidade.
- Não utilizar a máquina em inclinações superiores a 10° (17%).
- Trabalhar nas inclinações no sentido transversal, nunca a subir ou a descer.
- Nunca esscarificar puxando a máquina para si.
- Não parar nem arrancar de forma brusca quando se encontrar numa inclinação. Abrandar nas inclinações e nas curvas apertadas para evitar oscilações ou perda de controlo. Esteja especialmente vigilante durante as mudanças de direção nas inclinações.
- Não utilizar o esscarificador quando chover uma vez que não deve ser molhado. Evitar, tanto quanto possível, utilizar o esscarificador sobre relva molhada.
- Não inclinar o esscarificador no momento da colocação em andamento ou da colocação sob tensão do motor, exceto se a máquina tiver de ser inclinada para o arranque. Neste caso, inclinar apenas o que for absolutamente necessário e levantar apenas a parte mais afastada do operador.
- Em nenhuma circunstância deve inclinar a máquina sobre o lado quando as lâminas estiverem a rodar, nem tentar parar as lâminas, que devem sempre parar sozinhas.

- Reduzir os gases durante a fase de paragem do motor e se o mesmo possuir uma válvula vedante do combustível, cortar a entrada do combustível no fim do arejamento ou da esscarificação.

Inspeção/manutenção/armazenamento:

- Parar o motor de combustão interna, desligar a vela e para as máquinas com arranque por baterias, retirar a chave da ignição antes de proceder a qualquer operação de inspeção, limpeza, mudança de ferramentas (lâmina), de regulação ou de manutenção da máquina.
- Desligar o motor e a vela e utilizar luvas espessas para substituir a(s) ferramenta(s).
- Desligar sempre a máquina de qualquer distribuição elétrica antes de limpar, inspecionar ou regular qualquer peça ou quando o cabo de alimentação estiver danificado ou enredado. Se um objeto bater na lâmina, soltar imediatamente a alavanca do comutador, desligar a máquina da rede elétrica e quando a lâmina estiver imóvel pode dar início a um exame de controlo para detetar danos.
- Manter todas as porcas e parafusos apertados para garantir condições de utilização seguras.
- Verificar com frequência que o saco não está gasto nem danificado.
- Para reduzir os riscos de incêndio, manter o motor, o silencioso e a zona de armazenamento do combustível sem vegetais, excesso de gordura, ou de qualquer outra matéria suscetível de se inflamar.
- Substituir os silenciosos de escape defeituosos junto de um reparador autorizado.
- Não reparar as peças. Mandar substituir as peças por peças de origem. A sua substituição deve ser efetuada por um reparador autorizado antes de voltar a utilizar.
- Substitua as ferramentas por lotes completos para preservar o equilíbrio.
- Para sua segurança não modifique as características da sua máquina. Não modifique os ajustes da regulação de velocidade do motor e não utilize o motor em sobrevelocidade. Uma manutenção regular é essencial para a segurança e a manutenção do nível de performances.
- Deixar o motor arrefecer antes de guardar a máquina num local.
- Se o depósito tiver de ser drenado, recomenda-se que esta operação seja realizada no exterior. Deverá recolher o combustível drenado para um recipiente especialmente previsto para esse efeito ou eliminá-lo com muita precaução.
- Não utilizar uma extensão danificada. Instalar um novo cabo completo. Não efetuar qualquer reparação, quer seja permanente ou temporária.

Deslocamento/manutenção/transporte:

- Para o esscarificador elétrico, desligar sempre a máquina da alimentação elétrica antes de a levantar ou transportar. Não a levantar através do cabo.
- O deslocamento deve efetuar-se de acordo com as instruções do § "deslocamento"
- Manutenção: não levante a máquina sozinho. O peso da máquina está indicado na placa do fabricante e neste manual. A manutenção deve ser efetuada conforme descrito no capítulo "manutenção".
- Amarrar corretamente a máquina para um transporte com toda a segurança.
- O transporte deve efetuar-se com o motor e a vela desligados e utilizando um reboque. Não utilize outro meio de transporte.
- O carregamento e o descarregamento da máquina num reboque devem efetuar-se com uma rampa de carregamento adaptada.

PT

DEFINIÇÃO DOS PICTOGRAMAS



Ferramentas rotativas:
risco de corte de membros



- 1- PERIGO
- 2- Ler o manual de utilização
- 3- Lâmina rotativa: atenção às projeções
- 4- Respeitar as distâncias de segurança
- 5- Ferramentas rotativas: não se aproximar do orifício de descarga
- 6- Ferramentas rotativas: risco de corte de membros
- 7- Desligar o conector da vela antes da manutenção
- 8- Não arrancar o motor sem atestar o óleo
- 9- Desligar a tomada elétrica antes de proceder à manutenção
- 10- Manter o cabo flexível da alimentação afastado dos dentes

Corta-circuito
(conforme a motorização)

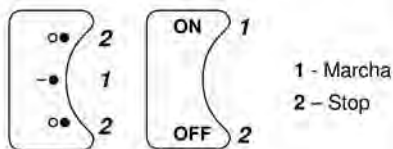

Comando do acelerador
(conforme a motorização)

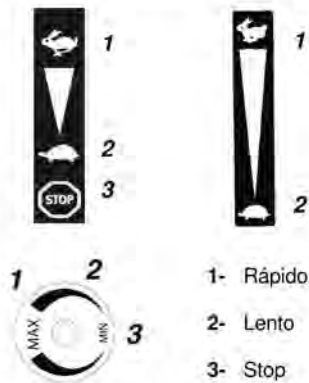

Embraiagem

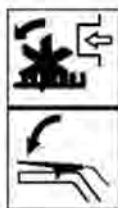

Regulação da profundidade de trabalho

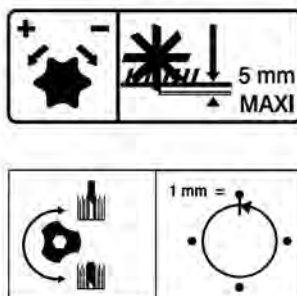

Não tocar nas superfícies quentes



Os gases de escape são perigosos
Não utilizar em locais pouco arejados



Desligar o motor antes de abastecer o depósito



Proibido fumar,
fazer ou aproximar chamas



Usar proteção acústica



Os pictogramas presentes poderão estar, ou não, em conformidade com o modelo da máquina

INFORMAÇÕES TÉCNICAS

Modelo da máquina	SCA 50 H		
Peso	65 kg	Modelo do motor	GP160
Potência líquida *	3.6 KW para um regime de motor de	3600 rpm	
Potência nominal	3.4 KW para um regime de motor nominal de	3300 rpm	
Nível garantido de potência sonora	2000/14/CE: mai 2000		96 dB(A)
Nível de pressão sonora no posto de condução			84 dB(A)
NF EN13684 : 2018	Imprecisão da medição	1 dB(A)	
Nível medido de potência sonora			93.6 dB(A)
2000/14/CE: mai 2000	Imprecisão da medição	1 dB(A)	
Nível de vibrações nas mãos do operador			7 m/s ²
NF EN13684 : 2018	Imprecisão da medição	2 m/s ²	

* A potência do motor indicada neste documento é uma potência líquida obtida através do ensaio de um motor de série segundo a norma SAE J 1349 a uma determinada velocidade de rotação. A potência de um outro motor de produção pode ser diferente deste valor indicado. A potência real de um motor instalado numa máquina dependerá de vários fatores, como a velocidade de rotação, as condições de temperatura, de humidade, de pressão atmosférica, de movimentação e outras.

Conformidade com as emissões da UE – Fase V



ATENÇÃO: todas as alterações ao motor anulam a homologação na UE deste produto

N.º de homologação: E6 2016 1628 2016-1628SYA2-P 0005 00

CO² (g/Kw-hr): 712

Segundo as disposições do artigo 43.º 2016/1628, o fabricante disponibiliza-lhe o valor de CO² medido tal como determinado durante o processo de receção na UE por tipo: esta medição do CO² resulta de ensaios realizados num ciclo de ensaio determinado em condições laboratoriais num exemplar representativo do tipo de motor (família de motores) e não deve implicar ou exprimir qualquer garantia de desempenho de um determinado motor.

NOTA: com o objetivo de implementar melhorias constantes, o fabricante afirma que a totalidade deste manual não é contratual, e reserva o direito de modificar sem pré-aviso as especificações das suas máquinas

Remoção da embalagem

1.1

 **ATENÇÃO:**
Uma montagem inadequada deste esscarificador pode provocar lesões graves. Certifique-se de que cumpre escrupulosamente todas as instruções.

 **AVISO:**
Ter atenção para não cortar os cabos ou riscar a pintura da máquina ao cortar as arestas da caixa.

Marca	Conteúdo da caixa
A	Escarificado
B	Bolsa com os manuais

* Conforme a versão

Posição de trabalho do guiador

1.2

Posição do guiador para armazenamento

1.3

Montagem da alavanca de embraiagem da lâmina

1.4

Regulacao do guiador

1.5

Placa de identificação da máquina

1.6

- A – Nome e morada do fabricante
- B – Tipo de máquina
- C – Modelo da máquina
- D – Designação comercial
- E – Número de série
- F – Potência nominal
- G – Regime do motor nominal
- H – Massa em quilogramas
- I – Nível de potência acústica garantida
- J – Ano de fabrico
- K – Identificação CE

Descrição dos elementos

1.7

- 1- Comando de acelerador
- 2- Motor
- 3- Comutador ligar / desligar
- 4- Ferramentas giratórias
- 5- Alavanca de elevação das facas
- 6- Rodinha de ajuste de altura das facas
- 7- Capô correia
- 8- Regulação da posição do guiador
- 9- Alavanca de embraiagem lâmina
- 10- Alavanca de bloqueio do guiador

* Conforme a versão

ARRANQUE DA MÁQUINA

PT



Depósito do óleo atestado e nível

2.1



Depósito de gasolina

2.2

Super ou sem chumbo ou SP95 E 10



Abrir a passagem do combustível e posicionar o starter na posição A

2.3



Acelerador

2.4

Colocar a alavanca em:



Corta-circuito

2.5

Posicionar o corta-circuito em: ON / - ●
(Conforme a motorização)



Puxar o punho do lançador

2.6

Após o arranque da máquina permanecer sempre na zona de segurança



Posicionar o starter na posição B

2.7

UTILIZAÇÃO

A máquina foi projetada para o corte vertical da superfície do gramado por meio de dentes que giram em torno de um eixo horizontal.

Antes de arejar, corta a relva a uma altura de cerca de 40 mm.

Utilizar o escarificador apenas quando o relvado estiver seco e pelo menos uma vez por ano.

O melhor período para proceder ao arejamento é durante todo o período de crescimento.



Marcha-à-frente

3.1



Embraiagem ferramenta

3.2



Posição de trabalho

3.3



Ajustar profundidade de trabalho

3.4

NOTA: enfiar as lâminas no terreno a cerca de 3 mm de profundidade

PARAGEM



Paragem das ferramentas

4.1

Soltar o punho da embraiagem



Reduzir os gases

4.2

Colocar o comando do acelerador em: 



Paragem do motor

4.3

Posicionar o corta-circuito em: **OFF** / 
(Conforme a motorização)



Fechar a passagem de combustível

4.4

PT

CONTROLOS DIÁRIOS

Antes de colocar o motor em funcionamento, verificar os seguintes pontos:

- Ausência de porcas e parafusos desapertados ou partidos
- Ausência de fuga de combustível e de óleo do motor
- Segurança do ambiente



Nível do óleo do motor limpo

2.1



Nível de combustível suficiente

2.2



Limpeza do elemento do filtro do ar e nível do óleo

4.5

(Conforme a motorização)



Não utilizar solvente inflamável para limpar o elemento em espuma do filtro do ar

PROGRAMA DE MANUTENÇÃO (a realizar numa oficina autorizada)

Primeiro mês ou 20 horas

- Mudar o óleo do motor

Todos os 3 meses ou 50 horas

- Limpar o filtro do ar (1)

Todos os 6 meses ou 100 horas

- Mudar o óleo do motor
- Limpar o recipiente de decantação
- Limpar o contra-faíscas
- Limpar o depósito de combustível e o filtro de combustível

Todos os anos ou 300 horas

- Substituição da vela da ignição
- Verificar – regular o regime de ralenti (2)
- Verificar – regular a folga das válvulas (2)

Após todas as 500 horas

- Limpar a câmara de combustão (2)

Todos os 2 anos

- Verificar o tubo de combustível (substituir se necessário) (2)

NOTA:

(1) Fazer a manutenção do filtro do ar com mais frequência durante a utilização em locais poeirentos

(2) Estas operações devem ser confiadas a uma oficina autorizada, a menos que o utilizador possua as ferramentas necessárias e seja mecanicamente qualificado
Consultar o manual da oficina Honda

DESLOCAMENTO E MANUTENÇÃO



← Posição de transporte



← Deslocamento



Parar o motor
Deixar a máquina arrefecer
Desligar a vela



← Ponto de amarração

PT

Prestare particolare attenzione alle indicazioni precedute dalle parole seguenti:



ATTENZIONE: segnala una forte probabilità di lesioni personali gravi o un pericolo mortale in caso di mancata osservanza delle istruzioni

PRECAUZIONE: segnala una possibilità di lesioni personali o deterioramento dell'apparecchiatura in caso di mancata osservanza delle istruzioni

NOTA: fornisce informazioni utili



Questo simbolo richiama alla prudenza durante determinate operazioni



ATTENZIONE: la macchina è ideata per garantire un servizio sicuro e affidabile in condizioni di utilizzo conformi alle istruzioni. Prima di utilizzare la macchina, leggere e comprendere il contenuto di questo manuale. In caso contrario, esiste il rischio di lesioni e di danni all'apparecchiatura

In caso di problemi o per qualsiasi domanda relativa allo scarificatore, rivolgersi a un concessionario autorizzato

Formazione / Informazioni:

- Informarsi sull'utilizzo corretto e sui comandi prima di utilizzare la macchina. Imparare ad arrestare il motore rapidamente.
- La macchina deve essere sempre utilizzata conformemente alle raccomandazioni indicate nel manuale di istruzioni.
- Non dimenticare che l'utente è responsabile di incidenti o eventi pericolosi che potrebbero interessare altre persone o i loro beni. È responsabilità dell'utente valutare i rischi potenziali del terreno da lavorare e prendere tutte le precauzioni necessarie per garantire la sicurezza, in particolare su terreni in pendenza, accidentati, scivolosi o mobili.
- Evitare sempre che bambini o persone che non conoscono queste istruzioni utilizzino la macchina. Le normative locali possono stabilire un'età minima per l'utente.
- Non utilizzare la macchina dopo aver assunto farmaci o sostanze che potrebbero compromettere la capacità di riflesso e vigilanza.
- Per utilizzare la macchina, indossare dispositivi di protezione appropriati, in particolare scarpe antinfortunistiche, pantaloni lunghi, occhiali protettivi e cuffie antirumore. Non utilizzare la macchina a piedi scalzi o con i sandali.
- La macchina è progettata per il taglio verticale del manto erboso mediante l'utilizzo di denti che ruotano attorno ad un asse orizzontale.

Preparazione:

- Ispezionare minuziosamente l'area sulla quale verrà utilizzata la macchina ed eliminare tutti gli oggetti che potrebbero essere lanciati dalla macchina (pietre, fili, vetro, oggetti di metallo, ecc.).
- Prima dell'uso, procedere sempre a un controllo visivo della macchina per accertarsi che i deflettori, le lame e/o i flagelli così come i loro fissaggi non siano usurati né danneggiati. Far sostituire i pezzi usurati o danneggiati da un tecnico riparatore autorizzato prima di ogni nuovo utilizzo.
- Se la macchina è dotata di un pulsante di spegnimento motore, mantenere i cavi elettrici del comando di spegnimento in buono stato in modo da garantire che il motore si spenga. Verificare l'assenza di perdite di liquidi (benzina, olio, ecc.).
- Non utilizzare la macchina senza parafango o calotte protettive e accertarsi che tutti i dispositivi di fissaggio siano correttamente serrati.
- Non lavorare mai in presenza di persone, in particolare bambini o animali in un raggio di 20 metri dalla macchina; l'utente deve restare obbligatoriamente ai comandi delle stegole.
- Non lasciare incustodito lo scarificatore quando il motore è in funzione o quando è collegato.

Attenzione – pericolo: la benzina è altamente infiammabile:

- Conservare il carburante in appositi recipienti. Fare il pieno esclusivamente all'aperto e non fumare durante tale operazione.
- Non rimuovere il tappo del serbatoio di benzina né aggiungere benzina mentre il motore è in funzione o quando è ancora caldo.

- In caso di versamento di benzina al suolo, non tentare di avviare il motore, ma allontanare la macchina da questa zona ed evitare di provocare combustioni fino a quando i vapori della benzina non si sono dissipati.
- Riporre la macchina in un luogo asciutto. Non riporre la macchina in un locale in cui i vapori della benzina potrebbero raggiungere una fiamma, una scintilla o una forte fonte di calore.
- Riposizionare correttamente i tappi del serbatoio di benzina.
- Limitare la quantità di benzina presente nel serbatoio per ridurre al minimo gli schizzi.
- Non lasciare in funzione il motore in un ambiente confinato in cui possono accumularsi vapori di monossido di carbonio.
- Il monossido di carbonio può essere letale. Garantire una buona aerazione.

Uso:

- Prima di avviare il motore, disinnestare tutti i meccanismi di azionamento dei denti e di trazione.
- Avviare il motore (a combustione interna) o metterlo sotto tensione (motore elettrico) con cautela, rispettando le istruzioni del costruttore e tenendo i piedi lontani dagli attrezzi.
- Lo scarificatore elettrico è progettato per un utilizzo solo con corrente alternata (rete) e il collegamento deve avvenire solo a una presa di corrente. Ha un doppio isolamento che evita la necessità di collegarlo a terra (isolamento supplementare tra le parti elettriche e meccaniche che isolano le parti metalliche esterne dalla corrente).
- Tenere sempre il cavo elettrico lontano dalla lama e controllare sempre il luogo in cui si trova.
- Fissare il cavo di prolunga al gancio sulla parte superiore del manubrio, sarà protetto durante il lavoro.
- Spegnerne il motore quando la macchina è senza sorveglianza
- Procedere lentamente, non correre con la macchina.
- Tirare la macchina verso di sé o invertire il senso di marcia (se possibile) con molta cautela.
- Mantenere la distanza di sicurezza rispetto agli attrezzi rotanti, fornita dalla lunghezza del manubrio.
- Non posizionare le mani o i piedi vicino o sotto gli elementi in rotazione.
- In caso di:
 - Vibrazione anomala
 - Blocco
 - Problema di frizione
 - Urto con un oggetto estraneo
 - Deterioramento del cavo di spegnimento motore (secondo il modello)

Spegnerne immediatamente il motore (se il cavo del motore è tagliato, azionare il comando dello statero come descritto nel paragrafo "Avvio motore" per spegnere il motore), lasciare raffreddare la macchina, scollegare il cavo della candela, per le macchine alimentate a batteria, estrarre la chiave di accensione e per le macchine elettriche scollegare la presa elettrica, ispezionare la macchina e far eseguire le riparazioni necessarie da un riparatore convenzionato prima di qualsiasi nuovo utilizzo.

- Spegnerne il motore quando lo scarificatore deve essere inclinato per spostarlo, quando si attraversa un terreno che non è un prato e quando si trasporta la macchina verso la zona di lavoro o lontano da questa.
- Spegnerne il motore e scollegare il filo della candela e per le macchine alimentate a batteria, estrarre la chiave di accensione prima di eliminare un blocco o di liberare l'apertura di uscita dell'erba.
- Spegnerne il motore e aspettare che le lame si siano fermate del tutto prima di togliere il sacco o di liberare lo scivolo.
- Lavorare unicamente alla luce del giorno o con una luce artificiale di buona qualità.
- Non utilizzare la macchina su pendenze superiori a 10° (17%).
- Lavorare sulle pendenze in senso trasversale, mai in salita o in discesa.
- Non scarificare mai tirando la macchina verso di sé.
- Non fermarsi né avviare bruscamente quando ci si trova su una pendenza. Rallentare sulle pendenze e nelle curve strette per evitare oscillazioni o di perdere il controllo. Prestare particolare attenzione durante i cambi di direzione sulle pendenze.
- Non utilizzare lo scarificatore sotto la pioggia e non deve bagnarsi. - Evitare il più possibile di usare lo scarificatore su erba bagnata.
- Non inclinare lo scarificatore nel momento in cui viene messo in moto o in cui il motore viene messo sotto tensione, tranne se la macchina deve essere inclinata per l'avvio. In questo caso, non inclinare più dello stretto necessario e sollevare la parte più lontana dall'operatore.
- In nessun caso si deve appoggiare la macchina di lato quando le lame ruotano, né si deve cercare di fermare le lame, che devono sempre fermarsi da sole.

- Ridurre i gas durante la fase di arresto del motore e, se il motore ha una valvola di chiusura del carburante, interrompere l'alimentazione del carburante al termine dell'aerazione o della scarificazione.

Controllo / manutenzione / stoccaggio:

- Spegnerne il motore a combustione interna, scollegare la candela e per le macchine alimentate a batteria, estrarre la chiave di accensione prima di ogni operazione di pulizia, di controllo, di cambio degli attrezzi (lama), di regolazione o di manutenzione della macchina.
 - Spegnerne il motore, scollegare la candela e sostituire gli attrezzi utilizzando guanti spessi.
 - Scollegare sempre la macchina da qualsiasi presa elettrica prima di pulire, ispezionare o regolare qualsiasi elemento, o quando il cavo di alimentazione è danneggiato o aggrovigliato. Se un oggetto colpisce la lama, rilasciare immediatamente la leva del commutatore, scollegare la macchina dalla rete elettrica e, quando la lama è ferma, si può iniziare un controllo per verificare la presenza di danni.
 - Lasciare serrati tutti i dadi e le viti per garantire condizioni di utilizzo sicure.
 - Controllare frequentemente che il sacchetto non sia né usurato né rovinato.
 - Per ridurre il rischio d'incendio, accertarsi che il motore, il silenziatore e la zona di stoccaggio della benzina siano privi di vegetali, grasso in eccesso o qualsiasi altro materiale infiammabile.
 - Affidare a un tecnico autorizzato la sostituzione dei silenziatori di scarico difettosi.
 - Non riparare i componenti. Far sostituire i componenti con pezzi originali. Far eseguire le sostituzioni un tecnico autorizzato prima di ogni nuovo utilizzo.
 - Sostituire gli attrezzi con lotti completi per mantenere l'equilibrio.
 - Per motivi di sicurezza non modificare le caratteristiche della macchina. Non modificare i valori di regolazione della velocità del motore e non utilizzare il motore a una velocità eccessiva. Una manutenzione regolare è fondamentale per la sicurezza e il mantenimento del livello di prestazioni.
 - Lasciar raffreddare il motore prima di riporre la macchina in un locale.
- Se il serbatoio deve essere svuotato, conviene eseguire tale operazione all'aperto. Il combustibile svuotato deve essere raccolto in un contenitore apposito o smaltito con la massima cura.
- Non utilizzare prolunghe danneggiate. Installare un nuovo cavo completo. Non effettuare alcuna riparazione, né permanente né temporanea.

Spostamento / movimentazione / trasporto:

- Per lo scarificatore elettrico, scollegare sempre la macchina dall'alimentazione elettrica prima di sollevarla o trasportarla. Non sollevarla per il cavo.
- Lo spostamento deve avvenire secondo le istruzioni del paragrafo "spostamento".
- Movimentazione: non sollevare la macchina da soli. Il peso della macchina è indicato sulla targa del costruttore e nel presente manuale. La movimentazione va effettuata come descritto nel paragrafo "movimentazione".
- Sistemare correttamente la macchina per un trasporto in assoluta sicurezza.
- Il trasporto deve essere eseguito con il motore spento e la candela scollegata, con l'ausilio di un rimorchio. Non utilizzare altri mezzi di trasporto.
- Il carico e lo scarico della macchina in un rimorchio devono essere eseguiti con l'ausilio di una rampe di carico adeguata.

DEFINIZIONE DEI PITTOGRAMMI



Attrezzi rotanti:
rischio di amputazione arti



- 1- PERICOLO
- 2- Leggere il manuale di istruzioni
- 3- Attenzione ai detriti proiettati dalla lama rotante
- 4- Mantenere le distanze di sicurezza
- 5- Attrezzi rotanti: non avvicinarsi al condotto di scarico
- 6- Attrezzi rotanti: rischio di amputazione arti
- 7- Scollegare il connettore della candela prima della manutenzione
- 8- Non avviare il motore senza controllare il livello dell'olio
- 9- Scollegare la presa elettrica prima della manutenzione
- 10- Mantenere il cavo flessibile di alimentazione lontano dai denti

Isolamento del circuito
(secondo la motorizzazione)

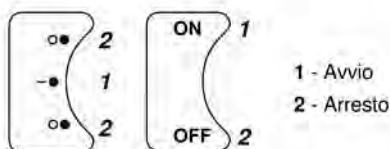

- 1 - Avvio
- 2 - Arresto

Comando gas
(secondo la motorizzazione)

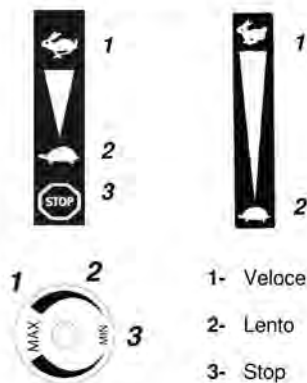

- 1- Veloce
- 2- Lento
- 3- Stop

Innesto



Regolazione profondità di lavoro

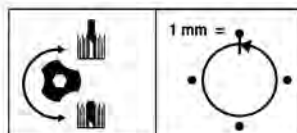

Non toccare superfici calde



I gas di scarico sono pericolosi
Non utilizzare in un luogo non areato
correttamente



Spegnere il motore prima di rifare il pieno



Vietato fumare,
accendere fuochi o avvicinarsi
ad essi



Indossare cuffie antirumore



Pittogrammi presenti o assenti a seconda del modello della macchina

INFORMAZIONI TECNICHE

Modello macchina	SCA 50 H		
Peso	65 kg	Modello motore	GP160
Potenza netta *	3.6 KW per un regime motore di		3600 rpm
Potenza nominale	3.4 KW per un regime motore di		3300 rpm
Livello di potenza sonora garantita	2000/14/CE: mai 2000		96 dB(A)
Livello di pressione sonora al posto di guida			84 dB(A)
	NF EN13684 : 2018	Incertezza di misura	1 dB(A)
Livello di potenza sonora misurata			93.6 dB(A)
	2000/14/CE: mai 2000	Incertezza di misura	1 dB(A)
Livello delle vibrazioni alle mani dell'operatore			7 m/s ²
	NF EN13684 : 2018	Incertezza di misura	2 m/s ²

* La potenza del motore indicata in questo documento è una potenza netta ottenuta mediante test di un motore della serie secondo la norma SAE J 1349 a una data velocità di rotazione. La potenza di un altro motore della produzione può essere diversa dal valore qui indicato. La potenza reale di un motore installato su una macchina dipende da vari fattori come la velocità di rotazione, le condizioni di temperatura, di umidità, di pressione atmosferica, di manutenzione e altre.

Conformità emissioni secondo normativa UE - Fase V



ATTENZIONE: qualsiasi modifica del motore annulla l'omologazione UE di questo prodotto

N° di omologazione: **E6 2016 1628 2016-1628SYA2-P 0005 00**

CO² (g/Kw-h): **712**

Conformemente alle disposizioni dell'Art. 43 2016/1628, il costruttore mette a vostra disposizione il valore di CO² misurato, come determinato durante la procedura di omologazione UE: tale misurazione di CO² è il risultato di test effettuati su un ciclo di prova determinato in condizioni di laboratorio su un esemplare rappresentativo del tipo di motore (famiglia di motori) e non implica né esprime alcuna garanzia delle prestazioni di un particolare motore.

NOTA: al fine di un miglioramento permanente, il costruttore precisa che l'intero manuale non è contrattuale e si riserva il diritto di modificare senza preavviso le specifiche delle proprie macchine

← Disimballaggio 1.1

 **ATTENZIONE:**
un montaggio inadeguato dello scarificatore può causare gravi ferite. Assicurarsi di seguire attentamente tutte le istruzioni

 **ATTENZIONE:**
prestare attenzione a non tranciare i cavi o a rigare la vernice della macchina tagliando i bordi della cassa

Rif.	Contenuto della cassa
A	Scarificatore
B	Sacchetto con istruzioni

* Secondo la versione

← Manubrio Posizione lavoro 1.2

← Manubrio Posizione rimessaggio 1.3

← Montaggio leva di innesto lama 1.4

← Regolazione del manubrio 1.5

Piastrina di identificazione della macchina 1.6

- A – Nome e indirizzo del costruttore
- B – Tipo di macchina
- C – Modello della macchina
- D – Designazione commerciale
- E – Numero di serie
- F – Potenza nominale
- G – Regime motore nominale
- H – Massa in kg
- I – Livello di potenza sonora garantita
- J – Anno di produzione
- K – Identificativo CE

← Descrizione degli elementi 1.7

- 1- Comando d'acceleratore
- 2- Motor
- 3- Commutatore on / off
- 4- Strumenti rotanti
- 5- Leva di sollevamento dei coltelli
- 6- Rotella di regolazione altezza coltelli
- 7- Riparo della cinghia
- 8- Leva di regolazione del manubrio
- 9- Leva di innesto lama
- 10- Leva di blocco manubrio

* Secondo la versione

AVVIO DELLA MACCHINA



← **Pieno d'olio e livello**



← **Pieno di benzina**

Super o senza piombo o SP95 E 10



← **Aprire il rubinetto della benzina e posizionare lo starter su A**



← **Acceleratore**

Posizionare la leva verso :



← **Isolamento del circuito**

Posizionare l'isolamento del circuito su : **ON / - ●**
(Secondo la motorizzazione)



← **Tirare la leva di avviamento**

Durante l'avvio della macchina, restare sempre nella zona di sicurezza



← **Posizionare lo starter su B**

IT

USO

La macchina è progettata per il taglio verticale del manto erboso mediante l'utilizzo di denti che ruotano attorno ad un asse orizzontale.

Prima di aerare, tagliare l'erba a un'altezza di circa 40 mm

Utilizzare lo scarificatore solo quando il prato è asciutto, e almeno una volta l'anno

Il periodo migliore per procedere all'aerazione è durante tutto il periodo di crescita.



← **Marcia avanti**



← **Innesto utensile**



← **Posizione lavoro**



← **Regolazione della profondità di lavoro**

NOTA: par penetrare le lame nel terreno per una profondità di 3 mm circa

ARRESTO



Arresto attrezzi

4.1

Rilasciare la maniglia della frizione



Arresto motore

4.3

Posizionare l'isolamento del circuito su: **OFF** / ○●
(Secondo la motorizzazione)



Ridurre i gas

4.2

Posizionare il comando dell'acceleratore su:



Chiudere il rubinetto della benzina

4.4

CONTROLLI QUOTIDIANI

Prima di avviare il motore, verificare i punti seguenti:

- Assenza di bulloni e dadi svitati o rotti
- Assenza di perdite di benzina e olio motore
- Sicurezza dell'ambiente



Livello dell'olio motore pulito

2.1



Pulizia della cartuccia del filtro dell'aria e livello dell'olio (Secondo la motorizzazione)

4.5



Livello di benzina sufficiente

2.2



Non utilizzare solventi infiammabili per pulire l'elemento in espanso del filtro dell'aria

PROGRAMMA DI MANUTENZIONE (eseguito da un'officina autorizzata)

Primo mese o prime 20 ore

- Cambiare l'olio motore

Ogni 3 mesi o ogni 50 ore

- Pulire il filtro dell'aria (1)

Ogni 6 mesi o ogni 100 ore

- Cambiare l'olio motore
- Pulire la vaschetta di decantazione
- Pulire il parascintille
- Pulire il serbatoio del carburante e il filtro del carburante

Tutti gli anni o ogni 300 ore

- Sostituire la candela di accensione
- Controllare – regolare il minimo (2)
- Controllare – regolare il gioco delle valvole (2)

Ogni 500 ore

- Pulire la camera di combustione (2)

Ogni 2 anni

- Controllare il tubo del carburante (sostituirlo se necessario) (2)

NOTA:

(1) Pulire il filtro dell'aria più frequentemente in caso di utilizzo in ambienti polverosi

(2) Queste operazioni devono essere affidate a un'officina autorizzata, a meno che l'utilizzatore non disponga degli strumenti necessari e non sia un meccanico qualificato
Fare riferimento al manuale per officine Honda

SPOSTAMENTO E MOVIMENTAZIONE



← Posizione
trasporto



← Spostamento



← Punto di
sistemazione



Spegnere il motore
Lasciar raffreddare la macchina
Scollegare la candela

CERTIFICATO DI GARANZIA

Questa macchina è stata concepita e realizzata attraverso le più moderne tecniche produttive. La Ditta costruttrice garantisce i propri prodotti per un periodo di 24 mesi dalla data di acquisto per utilizzo privato/hobbistico. La garanzia è limitata a 12 mesi in caso di uso professionale.

Condizioni generali di garanzia

- La garanzia viene riconosciuta a partire dalla data d'acquisto. La Ditta costruttrice tramite la rete di vendita ed assistenza tecnica sostituisce gratuitamente le parti difettose dovute a materiale, lavorazioni e produzione. La garanzia non toglie all'acquirente i diritti legali previsti dal codice civile contro le conseguenze dei difetti o vizi causati dalla cosa venduta.
- Il personale tecnico interverrà il più presto possibile nei limiti di tempo concessi da esigenze organizzative.
- Per richiedere l'assistenza in garanzia è necessario esibire al personale autorizzato il sotto riportato certificato di garanzia timbrato dal rivenditore, compilato in tutte le sue parti e corredato di fattura d'acquisto o scontrino fiscalmente obbligatorio comprovante la data d'acquisto.**
 - La garanzia decade in caso di:
 - Assenza palese di manutenzione,
 - Utilizzo non corretto del prodotto o manomissioni,
 - Utilizzo di lubrificanti o combustibili non adatti,
 - Utilizzo di parti di ricambio o accessori non originali,
 - Interventi effettuati da personale non autorizzato.
- La Ditta costruttrice esclude dalla garanzia i materiali di consumo e le parti soggette ad un normale logorio di funzionamento.
- La garanzia esclude gli interventi di aggiornamento e miglioramento del prodotto.
- La garanzia non copre la messa a punto e gli interventi di manutenzione che dovessero occorrere durante il periodo di garanzia.
- Eventuali danni causati durante il trasporto devono essere immediatamente segnalati al trasportatore pena il decadere della garanzia.
- Per i motori di altre marche (Briggs & Stratton, Subaru, Honda, Kipor, Lombardini, Kohler, ecc.) montati sulle nostre macchine, vale la garanzia concessa dai costruttori del motore.
- La garanzia non copre eventuali danni, diretti o indiretti, causati a persone o cose da guasti della macchina o conseguenti alla forzata sospensione prolungata nell'uso della stessa.

MODELLO - MODEL

DATA - DATE

SERIAL No _____

ACQUISTATO DAL SIG. - BOUGHT BY Mr. _____

CONCESSIONARIO - DEALER _____

WARRANTY CERTIFICATE

This machine has been designed and manufactured using the most modern techniques. The manufacturer guarantees the machine to be free from defects for a period of 24 months from the date of purchase provided it is used exclusively for private/hobby purposes. If the machine is used for professional purposes, the warranty period shall terminate after a period of 12 months.

Limited warranty

- The warranty period starts on the date of sale. The manufacturer, acting through the sales and technical assistance network, shall replace free of charge any parts proven defective in material, machining or manufacturing. The warranty does not affect the purchaser's rights as established under legislation governing the consequences of defects in the machine.
- Technical personnel will undertake the necessary repairs in the minimum time possible, compatible with organisational needs.
- To make any claim under the warranty, this certificate of warranty, fully compiled, bearing the dealer's stamp, and accompanied by the invoice or receipt showing the date of purchase, must be displayed to the personnel authorised to approve work.**
 - The warranty shall be null and void if:
 - the machine has evidently not been serviced correctly,
 - the machine has been used for improper purposes or has been modified in any way,
 - unsuitable lubricants and fuels have been used,
 - non-original spare parts and accessories have been fitted,
 - work has been done on the machine by unauthorised personnel.
- The warranty does not cover consumables or parts subject to normal wear.
- The warranty does not cover work to update or improve the machine.
- The warranty does not cover any preparation or servicing work required during the warranty period.
- Damage incurred during transport must be immediately brought to the attention of the carrier: failure to do so shall render null and void the warranty.
- Engines of other manufacturers (Briggs & Stratton, Subaru, Honda, Kipor, Lombardini, Kohler, etc.) fitted to our machines are covered by the warranties of the engine manufacturer.
- The warranty does not cover injury or damage caused directly or indirectly to persons or things by defects in the machine or by periods of extended disuse of the machine resulting from the said defects.

MODELLE

DATE

SERIAL No _____

ACHETE PAR MONSIEUR _____

CERTIFICAT DE GARANTIE

Cette machine a été conçue et réalisée avec les techniques de production les plus modernes. Le fabricant garantit ses produits pour une période de 24 mois à compter de la date d'achat en cas d'utilisation à titre privé. La période de garantie est limitée à 12 mois en cas d'emploi professionnel.

Conditions générales de garantie

- La garantie est reconnue à compter de la date d'achat. Par le biais de son réseau de vente et d'assistance technique, le fabricant remplace gratuitement les pièces défectueuses dues au matériel, aux usinages et à la production. La garantie n'élimine pas, pour l'acquéreur, les droits légaux prévus par le Code Civil contre les conséquences des défauts ou des anomalies dus à l'objet vendu.
- Le personnel technique interviendra le plus vite possible dans les délais liés aux exigences organisationnelles.
- Pour demander l'assistance sous garantie, il est nécessaire de présenter au personnel agréé le certificat de garantie joint ci-dessous, qui devra être timbré par le revendeur, rempli intégralement et accompagné de la facture ou du reçu de caisse qui doit obligatoirement être remis pour prouver la date d'achat.**
 - La garantie perd toute valeur en cas de :
 - Manque évident d'entretien,
 - Utilisation incorrecte ou transformations non autorisées du produit,
 - Utilisation de lubrifiants ou de combustibles inappropriés,
 - Utilisation de pièces de rechange ou d'accessoires non d'origine,
 - Interventions effectuées par du personnel non autorisé à ce faire.
- Le fabricant exclut de la garantie les pièces consommables et celles qui sont soumises à une usure normale due au fonctionnement.
- La garantie exclut les interventions de mise à jour et d'amélioration du produit.
- La garantie ne couvre pas la mise au point et les interventions susceptibles de s'avérer nécessaires au cours de la période de garantie.
- Tout dommage éventuellement subi au cours du transport doit être signalé sans retard au transporteur sous peine d'annulation de la garantie.
- Pour les moteurs d'autres marques (Briggs & Stratton, Subaru, Honda, Kipor, Lombardini, Kohler, etc.) montés sur nos machines, la garantie appliquée sera celle qui est accordée par le fabricant du moteur en question.
- La garantie ne couvre pas les éventuels dommages directs ou indirects subis par les personnes ou par les biens matériels à la suite de pannes de la machine ou dépendant d'une longue suspension forcée de l'emploi de cette dernière.

MODELLE

DATE

REVENDEUR _____

GARANTIE-ZERTIFICAT

CERTIFICADO DE GARANTÍA

CERTIFICADO DE GARANTIA

Diese Maschine wurde mit den modernsten Produktionstechniken konzipiert und gebaut. Der Hersteller garantiert seine Produkte für einen Zeitraum von 24 Monaten ab dem Kaufdatum bei Privat- und Heimwerkereinsatz. Bei professionellem Gebrauch ist die Laufzeit der Garantie auf 12 Monate beschränkt.

Esta máquina ha sido proyectada y fabricada con las técnicas más modernas. El fabricante garantiza sus productos durante 24 meses desde la fecha de compra, siempre que el uso sea privado/aficionado. La garantía se limita a 12 meses en caso de uso profesional.

Este aparelho foi projectado e fabricado em conformidade com os critérios mais avançados da tecnologia actual. A empresa fabricante oferece uma garantia sobre os seus produtos de 24 meses, a partir da data de aquisição para utilização privada e actividades de tempos livres. A garantia é limitada a 12 meses no caso de uso profissional.

Allgemeine Garantiebedingungen

- Die Garantie gilt ab Kaufdatum. Die Herstellerfirma sorgt über ihr Verkauf- und Kundendienstnetz für den kostenlosen Ersatz der Teile, die sich infolge Material-, Bearbeitungs- und Fabrikationsfehler als defekt erweisen. Durch die Garantie verliert der Käufer nicht die vom Bürgerlichen Gesetzbuch vorgesehenen gesetzlichen Rechte gegen die Folgen der von der der verkauften Sache verursachten Defekte oder Mängel.
- Soweit organisatorisch machbar greift das technische Personal so schnell wie möglich ein.
- Bei Anforderung eines Garantieeingriffs muss dem befugten Personal der untenstehende, vom Verkäufer abgestempelte und vollständig ausgefüllte Garantieschein zusammen mit der Rechnung bzw. dem Kassenzettel zum Nachweis des Kaufdatums vorgelegt werden.
- In folgenden Fällen verfällt jeder Garantieanspruch:
 - Bei orfensichtlicher Unterlassung der Wartung,
 - Bei nicht korrekter Verwendung oder Veränderungen des Produkts,
 - Bei Benutzung von ungeeigneten Schmiermitteln oder Treibmitteln,
 - Bei Benutzung von nicht originalen Zubehör- und Ersatzteilen
 - Nach Eingriffen, die von unbefugtem Personal durchgeführt wurden.

- Verbrauchsmaterial und die Teile, die einem normalen Verschleiß durch Betrieb ausgesetzt sind, werden vom Hersteller von der Garantie ausgeschlossen.
- Von der Garantie ausgeschlossen sind Eingriffe zur Überholung und Verbesserung des Produkts.
- Die Garantie deckt nicht die während der Garantielaufzeit erforderlichen Einstellungen und Wartungseingriffe.
- Eventuelle Transportschäden müssen dem Spediteur unverzüglich gemeldet werden, ansonsten verfällt der Garantieanspruch.
- Für die Motoren anderer Marken (Briggs & Stratton, Subaru, Honda, Kipor, Lombardini, Kohler, usw.), die an unseren Maschinen installiert werden, gilt die vom Hersteller des Motors gewährte Garantie.
- Die Garantie deckt keine eventuellen direkten oder indirekten Personen- oder Sachschäden, die durch Defekte der Maschine oder deren anhaltender Nichtbenutzung verursacht wurden.

Condiciones generales de garantía

- La garantía es válida a partir de la fecha de compra. El fabricante cambiará gratuitamente las piezas que presenten defectos en el material, el trabajo o la producción, mediante su red de venta y asistencia técnica. La garantía no anula los derechos legales del comprador, previstos por el código civil, contra las consecuencias de defectos o vicios provocados por el producto vendido.
- El personal técnico efectuará las intervenciones lo antes posible y dentro de los plazos impuestos por exigencias de organización.
- Para solicitar la asistencia en garantía, es necesario mostrar el certificado de garantía ilustrado a continuación, junto a la factura o el tique que demuestren la fecha de compra, al personal autorizado; asimismo, para que el certificado sea válido, se han de completar todas sus partes y ha de estar debidamente timbrado por el vendedor.

- La garantía pierde su validez en los siguientes casos:
 - Falta evidente de mantenimiento.
 - Uso incorrecto o manipulación del producto.
 - Uso de lubricantes o combustibles inadecuados.
 - Uso de piezas de recambio o accesorios no originales.
 - Intervenciones efectuadas por parte de personal no autorizado.
- La garantía no incluye ni los materiales consumibles ni las piezas sujetas a un desgaste normal de funcionamiento.
- La garantía tampoco incluye las intervenciones de actualización o mejora del producto.
- La puesta a punto o las intervenciones de mantenimiento eventualmente necesarias durante el periodo de garantía no están cubiertas por la garantía.
- Cualquier daño provocado durante el transporte tiene que ser señalado de inmediato al transportista bajo pena de anulación de la garantía.
- Para los motores de otras marcas (Briggs & Stratton, Subaru, Honda, Kipor, Lombardini, Kohler, etc.) montados en nuestras máquinas, será válida la garantía de los fabricantes del motor.
- La garantía no cubre los eventuales daños materiales o personales, directos o indirectos, provocados por averías de la máquina o por la interrupción forzada y prolongada del funcionamiento de la misma.

Condições gerais de garantia

- A garantia inicia a partir do momento de compra. O fabricante, mediante a rede de assistência técnica, substituirá gratuitamente os defeitos causados pela não conformidade do material, processo de fabrico e produção. A garantia não anula os direitos legais previstos pelo Código civil contra as consequências derivadas de defeitos ou vícios do aparelho.
- O pessoal técnico intervirá o mais rápido possível compativelmente com as próprias exigências de organização.
- Para requerer a assistência durante o período de garantia, é preciso exibir ao pessoal autorizado o certificado de garantia abaixo ilustrado preenchido plenamente, carimbado pelo revendedor e a respectiva factura ou recibo, qual comprovante da data de compra.

- A garantia decai nos seguintes casos:
 - Falta evidente de manutenção;
 - Utilização imprópria do produto ou alterações do mesmo;
 - Utilização de lubrificantes ou combustíveis impróprios;
 - Utilização de sobresselentes ou acessórios não originais;
 - Intervenções efectuadas por pessoal não autorizado;
- O fabricante exclui do período de garantia os materiais de consumo e os órgãos sujeitos ao desgaste normal derivado da utilização do aparelho.
- A garantia exclui as intervenções de actualização e de melhorias do aparelho.
- A garantia não inclui por em ponto o aparelho bem como as intervenções de manutenção eventualmente necessárias durante o período de garantia.
- Eventuais danos derivados do transporte devem ser assinalados imediatamente ao transportador; a inobservância, acarreta no decréscimo da garantia.
- Para os motores de outras marcas (Briggs & Stratton, Subaru, Honda, Kipor, Lombardini, Kohler, etc.) montados nos nossos aparelhos, vale a garantia conferida pelos respectivos fabricantes.
- A garantia não inclui eventuais danos, directos ou indirectos causados a pessoas ou bens materiais derivados da inutilização da máquina por ruptura ou da suspensão obrigada da sua utilização.

MODELLE	DATUM
SERIAL NO	VERKAUFER
GEKAUFT VON Hm.	

MODELO	DATA
SERIAL NO	COMPRADOR

MODELO	DATA
SERIAL NO	DISTRIBUIDOR

Nicht einseitend! Der Garantieschein muss nur bei einer eventuellen Anforderung eines Garantieeingriffs vorgelegt werden.

!No enviar! Adjuntar sólo a la eventual solicitud de garantía técnica.
!Não enviar! Anexar apenas em caso de pedido de assistência técnica.

Déclaration CE de conformité

Je, soussigné (13) (2) déclare par la présente que la machine décrite ci-dessous est conforme aux dispositions des Directives (7)

Description : Aérateur-Scarificateur ; Fabricant (1) ; Modèle (4)
Type (5) ; Nom commercial (6) ; Numéro de série (15)
Personne autorisée à constituer le dossier technique (3)
Références aux normes harmonisées (8)
Niveau de puissance acoustique garantie (9)
Niveau de puissance acoustique mesurée (10)
Fait à (11) ; Date (12) ; Signataire (13) ; Signature (14)

Voir n° de série (15) en dernière page

EC declaration of conformity

I, the undersigned (13) (2) hereby declare that the machine described below conforms to the provisions of the Directives (7)

Description: Aerator-Scarifier; Manufacturer (1); Model (4)
Type (5); Commercial name (6); Serial number (15)
Person authorised to constitute the technical file (3)
References to harmonised standards (8)
Guaranteed acoustic power level (9)
Measured acoustic power level (10)
Signed in (11); Date (12); Signatory (13); Signature (14)

See serial No. (15) on last page

Declaración CE de conformidad

Yo, el abajo firmante (13) (2), declaro por la presente que la máquina aquí descrita cumple con las disposiciones de la Directiva de Máquinas (7)

Descripción: Aireador - Escarificador; Fabricante (1); Modelo (4)
Tipo (5); Nombre comercial (6); Número de serie (15)
Persona autorizada a constituir el expediente técnico (3)
Referencias a las normas armonizadas (8)
Nivel de potencia acústica garantizado (9)
Nivel de potencia acústica medida (10)
Hecho en (11); Fecha (12); Firmante (13); Firma (14)

El n° de serie (15) se encuentra en la última página.

EG-Konformitätserklärung

Ich, der Unterzeichner (13) (2), erkläre hiermit, dass die nachstehend beschriebene Maschine den Anforderungen der Maschinenrichtlinien (7) entspricht.

Beschreibung: Belüfter-Vertikutierer; Hersteller (1); Modell (4);
Typ (5); Handelsname (6); Seriennummer (15)
Für die Erstellung der technischen Unterlagen berechtigte Person (3)
Bezugnahme auf die harmonisierten Normen (8)
Garantierter Schalleistungspegel (9)
Gemessener Schalleistungspegel (10)
Ausgestellt am (11), Datum (12), Unterzeichner (13), Unterschrift (14)

Siehe Seriennummer (15) auf der letzten Seite

Declaração CE de conformidade

Eu, abaixo-assinado (13) (2) declaro pelo presente que a máquina abaixo descrita se encontra conforme as disposições das Diretivas (7)

Descrição: Soprador-Escarificador; Fabricante (1); Modelo (4)
Tipo (5); Não comercial (6); Número de série (15)
Pessoa autorizada a elaborar o dossiê técnico (3)
Referências às normas harmonizadas (8)
Nível de potência acústica garantida (9)
Nível de potência acústica medida (10)
Feito em (11); Data (12); Signatário (13); Assinatura (14)

Ver o n.º de série (15) na última página

Dichiarazione di conformità CE

Io sottoscritto (13) (2) dichiaro con la presente che la macchina descritta qui sotto è conforme alle disposizioni delle Direttive (7).

Descrizione: Aeratore-Scarificatore; Produttore (1); Modello (4)
Tipo (5); Nome commerciale (6); Numero di serie (15)
Persona autorizzata a redigere il fascicolo tecnico (3)
Riferimento alle norme armonizzate (8)
Livello di potenza sonora garantita (9)
Livello di potenza sonora misurata (10)
Redatto a (11); Data (12); Firmatario (13); Firma (14)

Vedere n. di serie (15) all'ultima pagina

1. EMAK SPA

2. EMAK SPA
Via Fermi, 4
42011 BAGNOLO IN PIANO (RE) - ITALY

3. Marco FERRARI
Via Fermi, 4
42011 BAGNOLO IN PIANO (RE) - ITALY

4. KI00**02**

5. GP160

6. SCA 50 H

7. 2006/42/CE : mai 2006

2014/30/CE : février 2014

2000/14/CE : mai 2000 - Annexe V

RoHS - 2011/65 CE: Juin 2011

8. NF EN13684 : 2018

NF EN ISO 3744 : février 2012

NF EN ISO 14982 : mai 2009

9. 96 dB(A)

10. 93.6 dB(A)

11. BAGNOLO IN PIANO (RE) - ITALY

12. 2021-02-02

13. Fausto BELLAMICO (President)

14.



ATTENZIONE! - Questo manuale deve accompagnare la macchina durante tutta la sua vita.
WARNING! - This owner's manual must stay with the machine for all its life.
ATTENTION! - Le manuel doit accompagner la machine pour toute sa vie.
ACHTUNG! - Dieses Anweisungsheft muß das Gerät während seiner gesamten Lebensdauer begleiten.
¡ATENCIÓN! - Este manual debe acompañar a la máquina durante toda su vida útil.
ВНИМАНИЕ! Руководство должно находиться с оборудованием в течение всего срока службы
ATENÇÃO! - Este manual deve acompanhar a máquina durante toda a sua vida útil.
UPOZORNĚNÍ! - Tato motorová pila je určena pouze pro pracovníky vyškolené pro údržbu stromů.
UWAGA! - Niniejsza instrukcja powinna towarzyszyć urządzeniu przez cały okres jego eksploatacji.
UPOZORNENIE! - Táto motorová píla je určená iba pre pracovníkov zaškolených na prácu s orezávaním stromov.
FIGYELEM! - Ez a lánccűrész kizárólag a fák karbantartásában képzett kezelők általi használatra szolgál.

(15)



EMAK s.p.a. - Via Fermi, 4
42011 Bagnolo in Piano (Reggio Emilia) Italy
Member of the YAMA group
www.emak.it

Gen/2021