

**H** HASZNÁLATI ÉS KARBANTARTÁSI UTASÍTÁS  
**FIN** KÄYTTÖ- JA HUOLTO-OPAS  
**LV** LIETOŠANAS PAMĀCĪBA UN TEHNISKĀ APKOPE  
**EST** KASUTUSJUHEND  
**LT** OPERATORIAUS INSTRUKCIJŲ KNYGELĖ  
**中文** 操作手册



Pubbl. 61030134 - Mag/2010



*We care*

*Quality Ethics Environment*

ISO 9001 - SA 8000 - ISO 14001

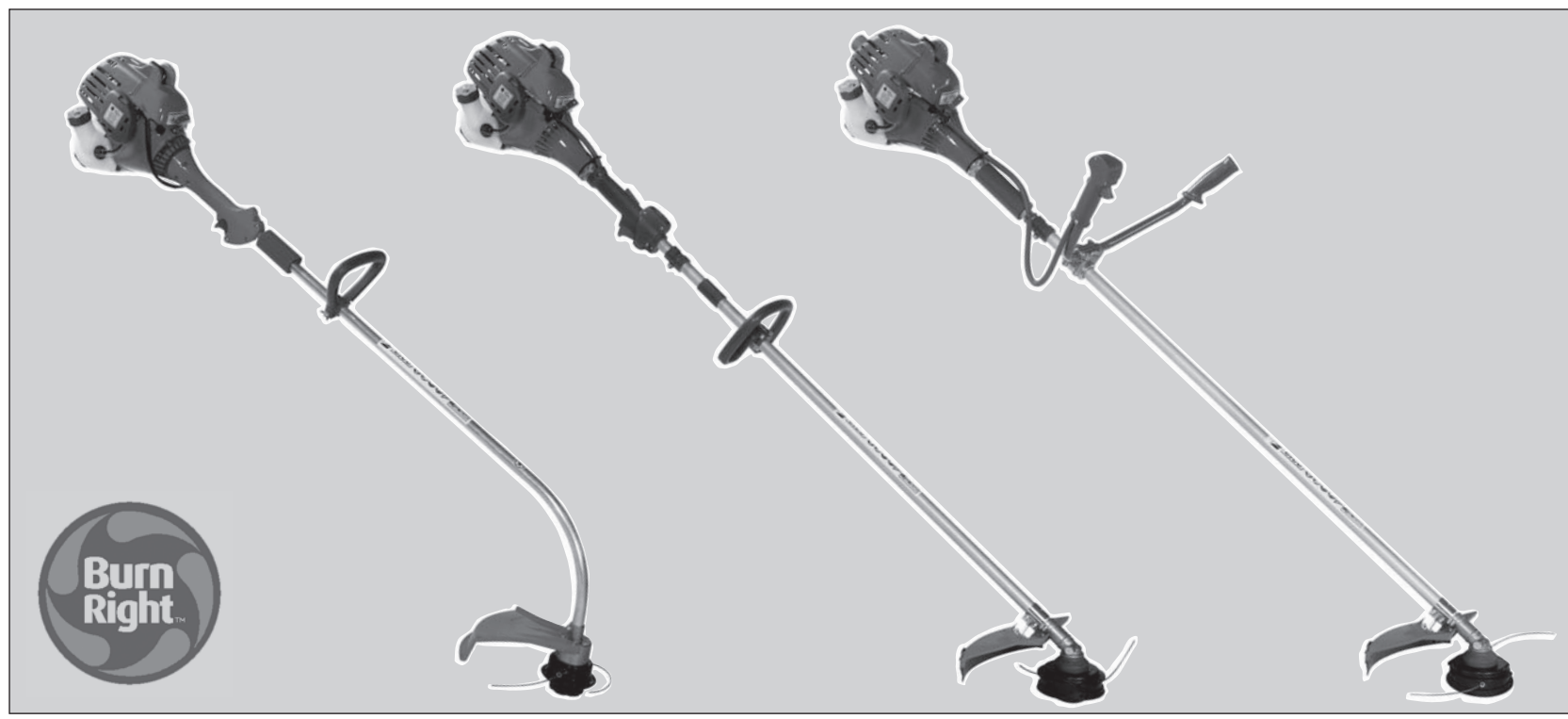

**STARK 2500 TR** (25.4 cm<sup>3</sup>) - **STARK 2500 S** (25.4 cm<sup>3</sup>) - **STARK 2500 T** (25.4 cm<sup>3</sup>)

<b>H</b>	<b>BEVEZETŐ</b>
<b>EREDETI UTASÍTÁSOK FORDÍTÁSA</b>	
A jelen kézikönyv figyelmes elolvasása nélkül ne kezdjük el a munkát, csak így biztosítható a fűszegélynyíró helyes használata és így lehet elkerülni a baleseteket. A jelen kézikönyv tartalmazza az egyes részegységek működésének magyarázatát, valamint a szükséges ellenőrzésekre és a karbantartásra vonatkozó előírásokat.	
Megjegyzés A jelen kézikönyvben található leírások és illusztrációk a gyártóra nézve nem kötelező érvényűek. A gyártó cég fenntartja a jogát arra, hogy a terméken módosításokat hajtson végre anélkül, hogy minden alkalommal frissítené a kézikönyv tartalmát.	

<b>FIN</b>	<b>JOHDANTO</b>
<b>ALKUPERÄISEN OHJEEN KÄÄNNÖS</b>	
Lue tämä opas huolellisesti ennen työskentelyn aloittamista, jotta osaat käyttää trimmeriä oikein ja vältät tapaturmat. Oppaassa kuvataan miten eri osat toimivat ja annetaan ohjeet tarkistuksia ja huoltoa varten.	
HUOMAA Tämän oppaan teksti ja kuvat ovat viitteellisiä. Valmistaja pidättää oikeuden suorittaa muutoksia sitoutumatta päivittämään opasta jokaista muutosta varten.	

<b>LV</b>	<b>IEVADS</b>
<b>ORIĢINĀLĀS INSTRUKCIJAS TULKOJUMS</b>	
Lai pareizi lietotu krūmgriezi un izvairītos no negadījumiem, neuzsāciet darbu, iepriekš uzmanīgi neizlasot šo lietošanas pamācību. Šajā lietošanas pamācībā paskaidrots, kā darbojas dažādas ierīces detaļas un sniegti nepieciešamie norādījumi pārbaudei un tehniskajai apkopei.	
<b>IEVĒROJIET!</b> Šajā lietošanas pamācībā iekļautie zīmējumi un apraksti nav pilnīgi saistoši. Ražotājs patur tiesības bez iepriekšēja brīdinājuma laiku pa laikam veikt izmaiņas un uzlabot šo lietošanas instrukciju.	

<b>EST</b>	<b>SISSEJUHATUS</b>
<b>ORIGINAALJUHENDI TÕLGE</b>	
Võsalõikur-trimmeri õigeks kasutamiseks ja õnnetuste vältimiseks ei tohi seadmega tööle asuda enne käesoleva kasutusjuhendi hoolikat läbilugemist. Kasutusjuhend sisaldab seadme erinevate osade töö kirjeldusi ning vajaliku kontrolli ja hoolduse juhiseid.	
<b>MÄRKUS:</b> Käesolevas kasutusjuhendis toodud joonised ja tehnilised andmed võivad erineda tulenevalt erinevates riikides kehtestatud nõuetest ning neid võib muuta ilma valmistajapoolse vastava märkusega	

<b>LT</b>	<b>ĮVADAS</b>
<b>PIRMINIŲ INSTRUKCIJŲ VERTIMAS</b>	
Tam, kad teisingai naudotumėte krūmų pjoviklį ir išvengtumėte nelaimingų atsitikimų, pradėkite dirbti tik atidžiai perskaitę šį vadovą. Jame rasite paaiškinimus apie įvairių dalių veikimą, o taip pat būtinų patikrinimų ir techninės priežiūros instrukcijas.	
<b>PASTABA:</b> šiame vadove pateiktos iliustracijos ir specifikacijos gali būti skirtingos (tai priklauso nuo šalies reikalavimų), be to gamintojas jas gali pakeisti be įspėjimo.	

<b>中文</b>	<b>简介</b>
<b>原文说明的翻译</b>	
为了正确使用割灌机，防止意外发生，在没有仔细阅读该手册前，请不要开始工作，您将从中了解各部分操作的有关说明以及必要时检查和维护的有关指导。	
<b>注意：</b> 手册中的特征说明可能会根据不同国家的需要有所变化，并不需经厂家注明。	

 <h2 style="margin: 0;">FIGYELEM !!!</h2> <p style="margin: 0;"><b>HALLÁSKÁROSODÁSI KOCKÁZAT</b></p> <p style="margin: 0;">NORMÁL HASZNÁLAT ESETÉN A GÉPKEZELŐ SZÁMÁRA A NAPI HANGERŐ HATÁS ELÉRHETI, VAGY MEGHALADHATJA A</p> <h3 style="margin: 0;">85 dB (A)</h3>	 <h2 style="margin: 0;">HUOMIO !!!</h2> <p style="margin: 0;"><b>KUULOVAMMAVAARA</b></p> <p style="margin: 0;">TAVALLISISSA KÄYTTÖOLOSUHTEISSA TÄMÄ KONE VOI ALTISTAA KÄYTTÄJÄN HENKILÖKOHTAISELLE JA PÄIVITTÄISELLE MELULLE, JOKA ON YHTÄ SUURI TAI SUUREMPI KUIN</p> <h3 style="margin: 0;">85 dB (A)</h3>
 <h2 style="margin: 0;">HOIATUS !!!</h2> <p style="margin: 0;"><b>OHT SAADA KUULMISKAHJUSTUSI</b></p> <p style="margin: 0;">NORMAALSETEL KASUTUSTINGIMUSTEL VÕIB KÄESOLEVA SEADME PÄEVANE MÜRA FOON KASUTAJA SUHTES OLLA VÕRDNE VÕI ÜLETADA TASET</p> <h3 style="margin: 0;">85 dB (A)</h3>	 <h2 style="margin: 0;">UZMANĪBU !!!</h2> <p style="margin: 0;"><b>RISKS IEGŪT DZIRDES TRAUČĒJUMUS</b></p> <p style="margin: 0;">NORMĀLAS LIETOŠANAS GADĪJUMĀ ŠĪ IERĪCE VAR LIETOTĀJAM RADĪT RISKU, IZDALOT TROKSNI KAS VIENĀDS VAI LIELĀKS PAR</p> <h3 style="margin: 0;">85 dB (A)</h3>
 <h2 style="margin: 0;">PERSPĒJIMAS !!!</h2> <p style="margin: 0;"><b>GALITE PAŽEISTI SAVO KLAUSOS ORGANUS</b></p> <p style="margin: 0;">NORMALIOMIS EKSPLOATAVIMO ŠALYGOMIS ŠIS ĮRENGINYS GALI OPERATORIŲ VEIKTI KASDIENIU TRIUKŠMO LYGIU, KURIS LYGUS 85 db(A) ARBA YRA DIDESNIS UŽ ŠIĄ REIKŠMĘ</p> <h3 style="margin: 0;">85 dB (A)</h3>	 <h2 style="margin: 0;">警告!!!</h2> <p style="margin: 0;"><b>危害听力</b></p> <p style="margin: 0;">一般情况下，该机器免不了要操作者承受相当于或高于日常</p> <h3 style="margin: 0;">85分贝</h3> <p style="margin: 0;">水平的噪音。</p>

**H TARTALOM**

BEVEZETÉS _____	2	HASZNÁLAT _____	30
A SZIMBÓLUMOK ÉS BIZTONSÁGI JELZÉSEK MAGYARÁZATA _____	4-5	KARBANTARTÁS _____	44
A FŰSZEGÉLYNYÍRÓ RÉSZEI _____	6	TÁROLÁS _____	54
BIZTONSÁGI ELŐÍRÁSOK _____	8	MŰSZAKI ADATOK _____	58
ÖSSZESZERELÉS _____	14	MEGFELELŐSÉGI NYILATKOZAT _____	62
BEINDÍTÁS _____	20	KARBANTARTÁSI TÁBLÁZAT _____	64
A MOTOR LEÁLLÍTÁSA _____	30	PROBLÉMÁK MEGOLDÁSA _____	67
		GARANCIALEVÉL _____	70

**FIN SISÄLLYSLUETTELO**

JOHDANTO _____	2	KÄYTTÖ _____	30
MERKKIEN SELITYKSET JA TURVALLISUUSOHJEET _____	4-5	HUOLTO _____	44
TRIMMERIN OSAT _____	6	VARASTOINTI _____	54
TURVAOHJEET _____	8	TEKNISET TIEDOT _____	58
KOKOAMINEN _____	14	YHDENMUKAISUUSILMOITUS _____	62
KÄYNNISTYS _____	20	HUOLTOTAULUKKO _____	64
MOOTTORIN SAMMUTTAMINEN _____	30	VIANMÄÄRITYS _____	67
		TAKUUTODISTUS _____	70

**LV SATURS**

IEVADS _____	2	LIETOŠANA _____	30
SIMBOLU SKAIDROJUMS UN DROŠĪBAS BRĪDINĀJUMI _____	4-5	TEHNISKĀ APKOPE _____	44
KRŪMGRIEŽA SASTĀVDAĻAS _____	6	GLABĀŠANA _____	54
DROŠĪBAS PASĀKUMI _____	9	TEHNISKIE DATI _____	58
IERĪCES SALIKŠANA _____	14	APSTIPRINĀJUMS PAR ATBILSTĪBU _____	62
IEDARBINĀŠANA _____	20	TEHNISKĀS APKOPES TABULA _____	65
MOTORA APSTĀDINĀŠANA _____	30	PROBLĒMU NOVĒRŠANA _____	68
		GARANTIJAS CERTIFIKĀTS _____	70

**EST SISUKORD**

SISSEJUHATUS _____	2	KASUTAMINE _____	31
SŪMBOLITE JA OHUTUSALASTE HOIATUSTE SELETUS _____	4-5	HOOLDUS _____	45
VÕSALÕIKUR-TRIMMERI KOMPONENDID _____	6	HOIDMINE _____	55
OHUTUSNÕUDED _____	10	TEHNILISED ANDMED _____	58
KOOSTETÖÖD _____	15	VASTAVUSDEKLARATSIOON _____	62
KÄIVITAMINE _____	21	HOOLDUSTABEL _____	65
MOOTORI SEISKAMINE _____	31	RIKETE KÕRVALDAMINE _____	68
		GARANTIITUNNISTUS _____	71

**LT RODYKLĖ**

ĮVADAS _____	2	TECHNINĖ PRIEŽIŪRA _____	45
SIMBOLIŲ IR SAUGOS PERSPĖJIMŲ PAAIŠKINIMAI _____	4-5	SAUGOJIMAS _____	55
KRŪMŲ PJOVIKLIO KOMPONENTAI ATSARGUMO PRIEMONĖS _____	6	TECHNINIAI DUOMENYS _____	58
SUMONTAVIMAS _____	10	ATITIKTIES DEKLARACIJA _____	62
UŽVEDIMAS _____	15	TECHNINĖS PRIEŽIŪROS LENTELĖ _____	66
VARIKLIO SUSTABDYMAS _____	21	PROBLEMŲ ŠALINIMAS _____	69
NAUDOJIMAS _____	31	GARANTINIS PAŽYMĖJIMA _____	71

**中文 内容**

简介 _____	2	维修保养 _____	45
符号说明及安全警告 _____	4-5	贮存 _____	55
割灌机组成 _____	6	技术参数 _____	58
安全措施 _____	11	合格证书 _____	62
安装 _____	15	保养表格 _____	66
启动 _____	21	问题解决办法 _____	69
发动机熄火 _____	31	担保书 _____	71
使用 _____	31		

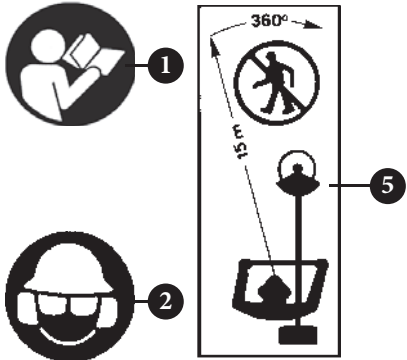
**H** A SZIMBÓLUMOK ÉS BIZTONSÁGI JELZÉSEK MAGYARÁZATA**FIN** MERKKIEN SELITYKSET JA TURVALLISUUSOHJEET**LV** SIMBOLU SKAIDROJUMS UN DROŠĪBAS NOTEIKUMI**EST** SÜMBOLITE JA OHUTUSALASTE HOIATUSTE SELETUS**LT** SIMBOLIŲ IR SAUGOS PERSPĖJIMŲ PAAIŠKINIMAI**中文** 符号解释及安全警告

- H**
- 1 - A gép használata előtt figyelmesen olvassuk el a használati és karbantartási utasítást.
  - 2 - Viseljünk védősisakot, szemüveget és fülvédőt.
  - 3 - Fém vagy műanyag tárcsa használatakor viseljünk védőcipőt és kesztyűt.
  - 4 - Figyeljünk oda a repülő tárgyakra.
  - 5 - Személyek csak 15 m-nél távolabb tartózkodhatnak.
  - 6 - Tilos a fűszegély-nyíró használata favágó tárcsával.
  - 7 - Különösen ügyeljünk a visszarúgás jelenségére. Ez ugyanis veszélyes lehet.
  - 8 - Hajlított erőátviteli tengellyel ellátott gépekre nem lehet semmilyen tárcsát felszerelni, csak damilos fejet.
  - 9 - **VIGYÁZAT!** - A felületek forrók lehetnek!



- FIN**
- 1 - Lue käyttö- ja huolto-opas ennen koneen käyttämistä.
  - 2 - Käytä kypärää, suojalaseja ja kuulonsuojaimia.
  - 3 - Käytä turvajalkineita ja käsineitä kun työskentelet metalli- tai muoviterillä.
  - 4 - Varo esineiden sinkoutumista.
  - 5 - Pidä kaikki henkilöt 15 metrin etäisyydellä.
  - 6 - Trimmeriä ei saa käyttää raivausterällä.
  - 7 - Varo erityisesti takapotkuilmiötä. Se voi olla vaarallinen.
  - 8 - Koneisiin, joiden voimansiirtoakseli on kaareva, ei voi asentaa minkäänlaista levyterää, vaan ainoastaan nailonsiimpäitä.
  - 9 - **VAROITUS!** - Pinnat voivat olla kuumia!



- LV**
- 1 - Pirms lietojat šo ierīci, uzmanīgi izlasiet lietošanas un tehniskās apkopes pamācību.
  - 2 - Velciet aizsargķiveri, speciālās brilles un austiņas.
  - 3 - Velciet speciālus apavus un cimdus, lietojot metāla vai plastmasas diskus.
  - 4 - Uzmanieties no krītošiem priekšmetiem.
  - 5 - Raugieties, lai citas personas atrastos 15 m attālumā no ierīces tās darbības laikā.
  - 6 - Aisliegts lietot krūmgriezi, izmantojot koka disku.
  - 7 - Pievērsiet īpašu uzmanību tādām fenomenam kā pretsiens. Tas var būt bīstams.
  - 8 - Uz ierīcēm ar izliektu pārraides rokturi nav iespējams uzstādīt nevienu diska veidu, izņemot neilona diegu galviņas.
  - 9 - **BRĪDINĀJUMS!** - Virsmas var būt karstas!



- EST**
- 1 - Enne käesoleva seadmega tööle asumist tuleb kasutusjuhend läbi lugeda.
  - 2 - Tuleb kanda pea, silma ja kõrva kaitsevahendeid.
  - 3 - Metall- või plastiklõiketerade kasutamisel tuleb kanda tugevaid jalatseid ja töökindaid.
  - 4 - Tuleb arvestada sellega, et seadmega töötamine paiskab õhku lähipiirkonnas olevat prahti.
  - 5 - Kõrvalised isikud peavad seadme töökohast viibima 15 m (50 jala) kaugusel.
  - 6 - Trimmerit ei tohi kasutada puulõikekettaga.
  - 7 - Hoiatus! Tagasilöök on oht.
  - 8 - Kõvera ajamvõlliga masinatele ei ole võimalik paigaldada kettaid, vaid ainult jõhviga trimmeripeasid.
  - 9 - **HOIATUS!** – Pind võib olla kuum!

- LT**
- 1 - Prieš dirbdami šiuo įrenginiu perskaitykite operatoriaus instrukcijų vadovą.
  - 2 - Užsidėkite galvos, akių ir ausų apsaugas.
  - 3 - Pjovimui naudodami metalinius arba plastikinius ašmenis, avėkite tvirtus batus ir mūvėkite pirštines.
  - 4 - Saugokitės sviedžiamų daiktų.
  - 5 - Žiūrėkite, kad pašaliniai asmenys stovėtų 15 m atstumu.
  - 6 - Su krūmų pjovikliu nenaudokite medžio pjovimo disko.
  - 7 - Perspėjimas! Atatranka kelia pavojų.
  - 8 - Ant įrenginių, kurių varomasis velenas yra lenktas, montuoti diskų negalima. Galima montuoti tik virvių galvutes.
  - 9 - **PERSPĖJIMAS!** – Pavirdius gali būti karštas!

- 中文**
- 1 - 操作机器前请认真阅读操作手册。
  - 2 - 穿戴头、眼、耳保护用。
  - 3 - 当采用金属或塑料刀具时请穿耐磨靴子和手套。
  - 4 - 小心物体飞出。
  - 5 - 闲人远离15米。
  - 6 - 切勿使用配割木刀片的割灌机。
  - 7 - 记住！反冲很危险。
  - 8 - 在机器上，弯曲的驱动轴不能配用刀片，只能是打草绳头。
  - 9 - **警告！！** - 表面可能高温！

**H** A SZIMBÓLUMOK ÉS BIZTONSÁGI JELZÉSEK MAGYARÁZATA

**FIN** MERKKIEN SELITYKSET JA TURVALLISUUSOHJEET

**LV** SIMBOLU SKAIDROJUMS UN DROŠĪBAS NOTEIKUMI

**EST** SÜMBOLITE JA OHUTUSALASTE HOIATUSTE SELETUS

**LT** SIMBOLIŲ IR SAUGOS PERSPĖJIMŲ PAAIŠKINIMAI

**中文** 符号解释及安全警告

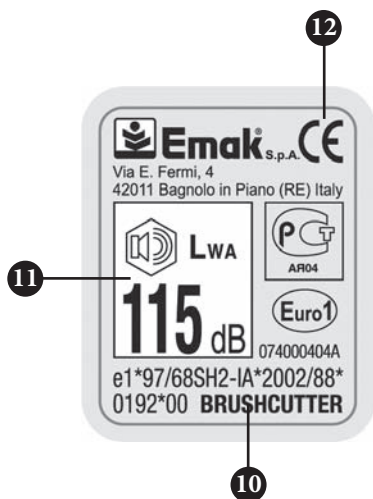

- H**
- 10 - A gép típusa: **BOKORNYÍRÓ**
  - 11 - Garantált maximális zajszint
  - 12 - CE megfeleléségi jelzés
  - 13 - Sorozatszám
  - 14 - Gyártási év
  - 15 - A kimenőtengely maximális sebessége, fordulatszám/perc.

- FIN**
- 10 - Koneen tyyppi: **RUOHORAIVURI**
  - 11 - Taattu akustisen tehon taso
  - 12 - CE-merkintä.
  - 13 - Sarjanumero
  - 14 - Valmistusvuosi
  - 15 - Vetoakselin maksiminopeus, kierrosta minuutissa.

- LV**
- 10 - Mašinas tips: **KRŪMGRIEZIS**
  - 11 - Garantītais akustiskās jaudas līmenis
  - 12 - CE atbilstības marķējums.
  - 13 - Sērijas numurs
  - 14 - Ražošanas gads
  - 15 - Maksimālais vārpstas ātrums, apgr./min.

- EST**
- 10 - Masina tüüp: **VÕSALÕIKUR**
  - 11 - Müratugevuse tase
  - 12 - CE vastavusmärgis
  - 13 - Seerianumber
  - 14 - Valmistamisaasta
  - 15 - Väljundvõlli maks. kiirus, RPM.

- LT**
- 10 - Mechanizmo tipas: **KRŪMŲ PJOVIKLIS**
  - 11 - Garantuotas garso galios lygis
  - 12 - CE atitikties ženklas
  - 13 - Serijinis numeris
  - 14 - Pagaminimo metai
  - 15 - Maks. darbinio veleno greitis, aps./min.

- 中文**
- 10 - 机器类型: **割灌机**
  - 11 - 保证声功率电平
  - 12 - CE标准符合标记
  - 13 - 系列号
  - 14 - 制造年份
  - 15 - 输出轴的最高速度 (每分钟转速)。



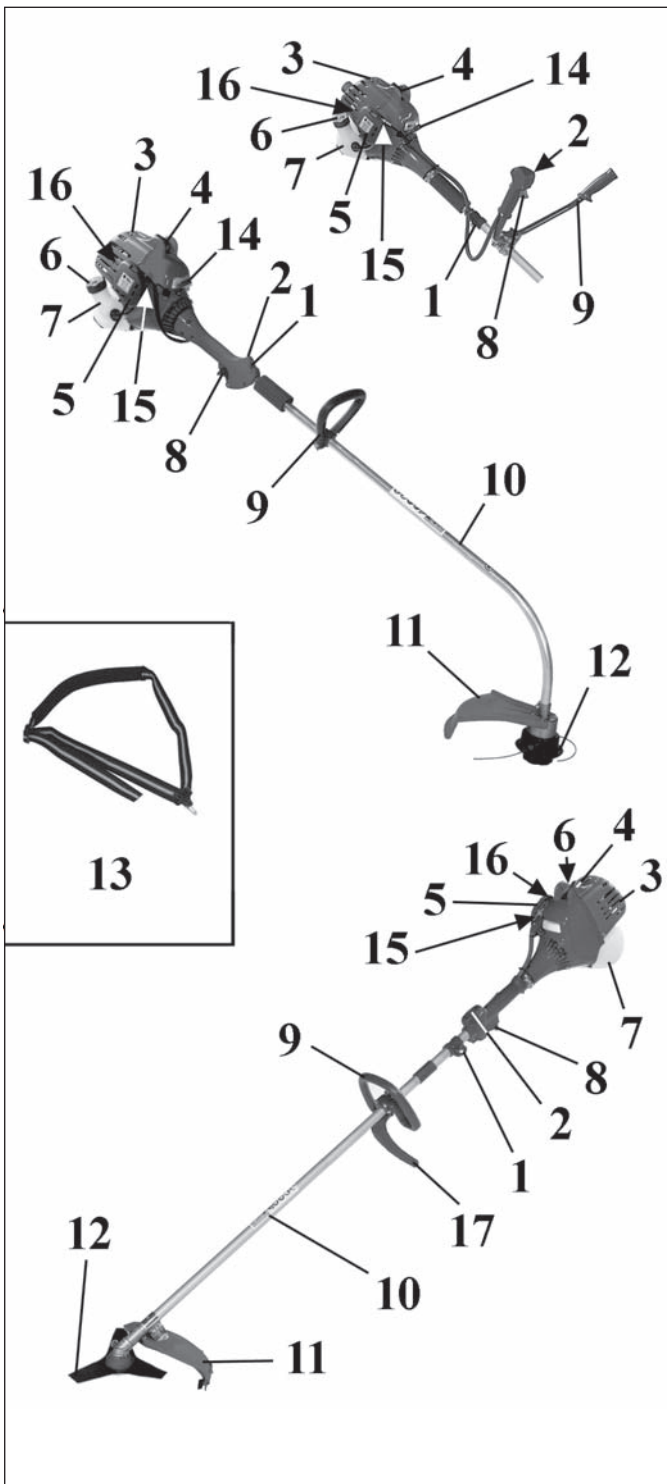

## H A FÜSZEGÉLYNYÍRÓ RÉSZEI

- |                           |                                   |
|---------------------------|-----------------------------------|
| 1 - Övek csatlakoztatása  | 10 - Továbbítócső                 |
| 2 - Föld megszakító       | 11 - Feltekerő biztonsági védelem |
| 3 - Kipufogó védelem      | 12 - Damilos tárcsa/fej           |
| 4 - Gyertya               | 13 - Szíjak                       |
| 5 - Légszűrő              | 14 - Indítókar                    |
| 6 - Üzemanyagtartály dugó | 15 - Tisztítólámpa                |
| 7 - Üzemanyagtartály      | 16 - Szivatókar                   |
| 8 - Gyorsító kar          | 17 - Biztonsági fogantyú          |
| 9 - Fogantyú              |                                   |

## FIN TRIMMERIN OSAT

- |                              |                          |
|------------------------------|--------------------------|
| 1 - Valjaiden kiinnitys      | 9 - Kahva                |
| 2 - Kytkin                   | 10 - Varsi               |
| 3 - Pakoputken suojus        | 11 - Kaareva turvasuojus |
| 4 - Sytytystulppa            | 12 - Terä/Nailonsiimapää |
| 5 - Ilmasuodatin             | 13 - Valjaat             |
| 6 - Polttoainesäiliön korkki | 14 - Käynnistyskahva     |
| 7 - Polttoainesäiliö         | 15 - Ilmausventtiili     |
| 8 - Kiihdytysvipu            | 16 - Rikastin            |
|                              | 17 - Turvavipu           |

## LV KRŪMGRIEŽA SASTĀVDAĻAS

- |                               |                                   |
|-------------------------------|-----------------------------------|
| 1 - Lenču turētājs            | 11 - Aptinamais drošības pārvalks |
| 2 - Slēdzis                   | 12 - Neilona diegu disks/galviņa  |
| 3 - Izpūtēja atveres pārvalks | 13 - Siksnas                      |
| 4 - Sveci                     | 14 - Startera rokturis            |
| 5 - Gaisa filtrs              | 15 - Uzpludināšanas balons        |
| 6 - Degvielas tvertnes vāciņš | 16 - Gaisa vārsta svira           |
| 7 - Degvielas tvertne         | 17 - Aizsargierīce                |
| 8 - Akseleratora svārstis     |                                   |
| 9 - Rokturis                  |                                   |
| 10 - Pagarinātājs             |                                   |

## EST VÕSALÕIKUR-TRIMMERI KOMPONENDID

- |                        |  |
|------------------------|--|
| 1 - Rihma kinnituskoht | 10 - Võlli pikendus                      |
| 2 - Pealüliti          | 11 - Kaarjas turvakaitse                 |
| 3 - Summuti kaitse     | 12 - Lõiketera/nailonjõhviga trimmeripea |
| 4 - Süüteküüнал        | 13 - Kandetraksid                        |
| 5 - Õhufilter          | 14 - Starteri käepide                    |
| 6 - Kütusepaagi kork   | 15 - Läbipuhumiskolb                     |
| 7 - Kütusepaak         | 16 - Õhuklapi hoob                       |
| 8 - Gaasihoob          | 17 - Turvatõkend                         |
| 9 - Käepide            |  |

## LT KRŪMŲ PJOVIKLIO KOMPONENTAI

- |                                  |  |
|----------------------------------|--|
| 1 - Diržų komplekto elementas    | 10 - Kotas                             |
| 2 - Įjungimo/išjungimo jungiklis | 11 - Lenktoji apsauga                  |
| 3 - Duslintuvo apsauga           | 12 - Ašmenys/nailoninės virvės galvutė |
| 4 - Uždegimo Žvakę               | 13 - Tvirtinamieji diržai              |
| 5 - Oro filtras                  | 14 - Starterio rankena                 |
| 6 - Degalų bako dangtelis        | 15 - Prapūtimo „kriaušė“               |
| 7 - Degalų bakas                 | 16 - Droselinės sklendės svirtis       |
| 8 - Droselinė svirtis            | 17 - Apsauginė iškyša                  |
| 9 - Rankena                      |  |

## 中文 割灌机组成

- |            |              |
|------------|--------------|
| 1 - 背带附件   | 10 - 传动轴杆    |
| 2 - 开关     | 11 - 曲线防护板   |
| 3 - 消音器保护板 | 12 - 刀具/尼龙绳头 |
| 4 - 火花塞    | 13-背带        |
| 5 - 空气过滤器  | 14-起动把手      |
| 6 - 燃油箱盖   | 15-起动球阀      |
| 7 - 燃油箱    | 16-节气门杆      |
| 8 - 油门控制杆  | 17-安全悬臂      |
| 9 - 手柄     |              |

NOTE:

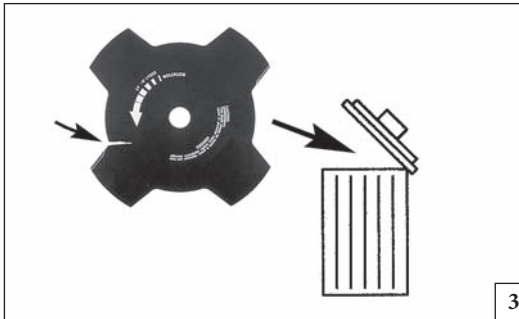
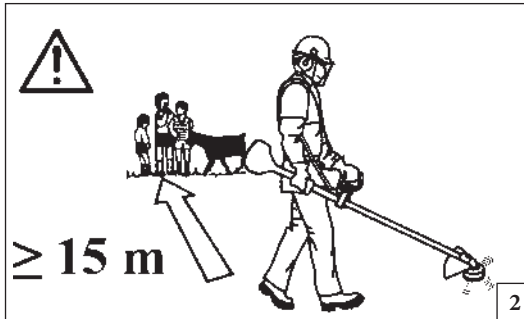
Magyar

Suomi

## BIZTONSÁGI ELŐÍRÁSOK

## TURVAOHJEET

**⚠ FIGYELEM** - Ha jól használják a fűszegélynyíró, az egy gyors, kényelmes és hatékony munkaeszköz. Nem rendeltetésszerű használat illetve a biztonsági előírások be nem tartása esetén veszélyes szerszámmá válhat. A kellemes és biztonságos munkavégzés érdekében mindig szigorúan tartsuk be az alábbi, és a kézikönyv többi részében lévő biztonsági előírásokat.

**⚠ FIGYELEM:** Az egység indítórendszere nagyon alacsony intenzitású elektromágneses mezőt generál. Ez a mező néhány fajta pacemaker esetében interferenciát okozhat. A súlyos, akár halálos sérülések kockázatának elkerülésére a pacemakert viselő személyeknek a jelen gép használata előtt egyeztetniük kell orvosukkal és a gép gyártójával.

**⚠ FIGYELEM!** - Lehet, hogy a nemzeti előírások korlátozzák a gép használatát.

- 1 - Ne használja a gépet, mielőtt a használatát meg nem tanulta. A még nem tapasztalt gépkezelőnek a helyszíni használat előtt gyakorolnia kell a gép kezelését.
- 2 - A gépet kizárólag jó fizikai állapotban lévő, a használatra vonatkozó szabályokat ismerő felnőtt ember használhatja.
- 3 - Kimerültség esetén, alkoholos, drog, vagy gyógyszer hatása alatt ne használjuk a fűszegélynyíró (1. ábra).
- 4 - Viseljünk megfelelő ruházatot és védőfelszerelést, vastag csizmát és nadrágot, kesztyűt, védőszemüveget, fülvédőt és védősisakot. A ruházat legyen testhezálló, de kényelmes (lásd a 12-13. oldalt).
- 5 - Gyerekeknek ne engedjük meg a fűszegélynyíró használatát.
- 6 - A fűszegélynyíró használatakor ne engedjük meg, hogy 15 méteres sugárban emberek tartózkodjanak (2. ábra).
- 7 - A fűszegélynyíró használata előtt győződjünk meg róla, hogy a rögzítőanya jól be van-e szorítva.
- 8 - A fűszegélynyíróra a gyártó által javasolt vágószerszámot szereljük (lásd a 59. oldalt).
- 9 - Ne használjuk a fűszegélynyíró a tárcsa- és a fejtű nélküli.
- 10 - A motor beindítása előtt ellenőrizzük, hogy a tárcsa szabadon

- forog-e és, hogy nem ér-e hozzá idegen testhez.
- 11 - Munka közben a motort leállítva gyakran ellenőrizzük a tárcsát. Amint repedés, vagy törés látszik a tárcsán, cseréljük ki (3. ábra).
  - 12 - A gépet csak jól szellőzött helyiségben használja, ne használja robbanás- vagy tűzveszélyes helyen, illetve zárt helyiségben (4. ábra).
  - 13 - Ne végezzünk semmilyen karbantartást és ne nyúljunk a tárcsához, ha a motor működésben van.
  - 14 - Tilos a gép kihajtó tengelyére olyan készüléket szerelni, amit nem a gyártó szállított.
  - 15 - Hibás, rosszul megjavított vagy összeszerelt, illetve házilagosan módosított géppel ne dolgozzon. Semmilyen biztonsági felszerelést ne vegyen le, ne okozzon benne kárt és ne iktassa ki. Csak a táblázatban megjelölt vágófelszereléseket használja.
  - 16 - A veszélyt jelző és biztonsági előírásokat tartalmazó címkéket őrizzük meg tökéletes állapotban. Sérülés vagy rongálódás esetén azonnal ki kell cserélni (lásd a 4-5 oldalt).
  - 17 - Ne használjuk a gépet a kézikönyvben megjelöltől eltérő célra (lásd a 30 oldalt).
  - 18 - Bekapcsolt motorral ne hagyja magára a motort.
  - 19 - A kar felszerelése nélkül soha ne indítsuk be a motort.
  - 20 - Minden nap ellenőrizzük a fűszegélynyíró, és bizonyosodjunk meg arról, hogy minden, biztonsági és egyéb felszerelés működőképes.
  - 21 - A rendes karbantartáson kívül egyéb műveleteket, javításokat ne végezzünk. Forduljunk felhatalmazott szervizhez.
  - 22 - Amennyiben használaton kívül kell helyezni a gépet, ne szennyezze vele a környezetet, hanem adja át a Vízonteladónak, aki gondoskodni fog a szabályos elhelyezéséről.
  - 23 - Csak a gép működését és helyes használatát ismerő szakembernek adja át, vagy kölcsönözze a gépet. Ilyen esetben a használati utasítást is adja át, hogy a munka kezdete előtt elolvassák.
  - 24 - Azokat a szervizelési műveleteket, melyek nincsenek benne ebben az útmutatóban, csak a megfelelő képzettséggel rendelkező szerelő végezheti.
  - 25 - Ez a kézikönyv mindig legyen kéznél, és a szerszám minden használata előtt nézzük át.

**⚠ HUOMIO** - Oikein käytettynä trimmeri on nopea, kätevä ja tehokas työkalu. Jos sitä käytetään väärin tai jos tarpeelliset varotoimet laiminlyödään, se saattaa olla vaarallinen. Noudata aina alla olevia ja koko oppaan sisältämiä turvaohjeita, jotta työnteko sujuu mukavasti ja turvallisesti.

**⚠ HUOMIO:** Yksikön käynnistysjärjestelmä kehittää voimakkuudeltaan hyvin heikon sähkömagneettisen kentän. Tämä kenttä voi aiheuttaa häiriöitä joihinkin sydämentahdistimiin. Vakavien vahinkojen ja hengenvaaran välttämiseksi henkilöiden, joilla on sydämentahdistin, tulee olla yhteydessä lääkäriinsä sekä sydämentahdistimen valmistajaan ennen tämän laitteen käyttöä.

**⚠ HUOMIO!** – Paikalliset määräykset saattavat rajoittaa koneen käyttöä.

- 1 - Älä käytä konetta ennen kuin olet oppinut käyttämään sitä oikein. Ensi kertaa laitetta käyttävän henkilöön tulee harjoitella laitteen käyttöä työalueella.
- 2 - Vain hyväkuntoiset, käyttöohjeet tuntevat aikuiset saavat käyttää konetta.
- 3 - Älä käytä trimmeriä, jos olet väsynyt tai alkoholin, huumeiden tai lääkkeiden vaikutuksen alainen (Kuva 1).
- 4 - Käytä sopivia vaatteita ja turvavarusteita, kuten saappaita, paksuja housuja, suojakäsineitä ja -laseja, kuulonsuojaimia ja kypärää. Käytä vartaloa myötäileviä, mukavia vaatteita (katso sivuja 12-13).
- 5 - Älä anna lasten käyttää trimmeriä.
- 6 - Älä anna kenenkään oleskella 15 metriä lähempänä työskentelyaluetta trimmerin käytön aikana (Kuva 2).
- 7 - Varmista ennen trimmerin käyttämistä, että terän kiinnitysmutteri on kunnolla kiristetty.
- 8 - Trimmerissä saa käyttää ainoastaan valmistajan suosittelemia teriä (katso sivuja 59).
- 9 - Älä käytä trimmeriä ilman terän tai siimapään suojusta.



--	--	--	--

Suomi	Latviski	
TURVAOHJEET	DROŠĪBAS NOTEIKUMI	
<p>10 - Varmista ennen moottorin käynnistämistä, että terä pyörii vapaasti eikä kosketa mihinkään.</p> <p>11 - Tarkista terä usein työskentelyn aikana. Se tehdään moottori sammutettuna. Vaihda terä heti, jos siinä näkyy säröjä tai halkeamia (Kuva 3).</p> <p>12 - Käytä konetta vain hyvin tuuletetussa tilassa, älä käytä sitä räjähdysalttiilla alueella tai suljetussa tilassa (Kuva 4).</p> <p>13 - Älä koske terää äläkä suorita huoltotoimenpiteitä moottorin ollessa käynnissä.</p> <p>14 - Muiden kuin valmistajan toimittamien laitteiden kytkeminen koneen voimanottoon on kielletty.</p> <p>15 - Älä käytä vahingoittunutta, huonosti korjattua tai koottua tai itse muunnettua konetta. Älä irrota, vahingoita tai poista käytöstä mitään turvalaitetta. Käytä ainoastaan taulukossa mainittuja leikkuuteriä.</p> <p>16 - Säilytä vaara- ja turvamerkintätarrat hyväkuntoisina. Jos tarrat vahingoittuvat, niiden tilalle on vaihdettava uudet mahdollisimman pian (Katso sivu 4-5).</p> <p>17 - Älä käytä laitetta muihin käyttötarkoituksiin kuin tässä käyttöoppaassa mainitut (Katso sivu 30).</p> <p>18 - Älä poistu laitteen luota moottorin käydessä.</p> <p>19 - Älä käynnistä moottoria, jos varsi ei ole asennettu paikalleen.</p> <p>20 - Tarkista trimmeri päivittäin ja varmista, että jokainen osa, liittyipä se turvallisuuteen tai ei, toimii moitteettomasti.</p> <p>21 - Suorita vain tavallinen huolto, älä koskaan tee muita toimenpiteitä tai korjauksia. Ota yhteys valtuutettuun erikoiskorjaamoon.</p> <p>22 - Kun kone täytyy poistaa käytöstä, älä jätä sitä luontoon, vaan toimita se jälleenmyyjälle, joka hävittää sen oikealla tavalla.</p> <p>23 - Luovuta ruuhoraivuri tai lainaa sitä ainoastaan päteville henkilöille, jotka tietävät miten se toimii ja osaavat käyttää sitä oikein. Luovuta myös käyttöopas, joka on luettava ennen laitteen käyttämistä.</p> <p>24 - Käännä aina jälleenmyyjän puoleen, kun tarvitset lisätietoja tai korjauksia.</p> <p>25 - Säilytä tämä opas huolella ja lue se aina ennen moottorisahan käytön aloittamista.</p>	<p><b>⚠ UZMANĪBU - Ja krūmgriezis tiek pareizi lietots, tas ir ātrs, ērts un efektīvs instruments; ja to lieto nepareizi vai neievērojot drošības noteikumus, tas var kļūt par bīstamu ierīci. Lai jūsu darbs vienmēr būtu patikams un drošs, rūpīgi ievērojiet visus lietošanas pamācībā sniegtos drošības noteikumus.</b></p> <p><b>⚠ UZMANĪBU: Jūsu ierīces iedarbināšanas sistēma rada elektromagnētisko lauku, kuram ir ļoti zema intensitāte. Šis lauks var traucēt dažu „pacemaker” ierīču darbību. Lai samazinātu smagu vai nāvējošu negadījumu risku, personām, kas lieto pacemaker, ir jākonsultējas ar savu ārstu un „pacemaker” ražotāju pirms šīs ierīces lietošanas.</b></p> <p><b>⚠ UZMANĪBU! - Valsts likumdošana var ierobežot mašīnas lietošanas iespējas.</b></p> <ol style="list-style-type: none"> <li>1 - Pirms mašīnas lietošanas rūpīgi iepazīstieties ar tās ekspluatācijas noteikumiem. Operatoram, kas ierīci lieto pirmo reizi, pirms lietošanas ir jāpraktizējas.</li> <li>2 - Mašīnu drīkst lietot tikai pieaugušie, kas ir labā fiziskajā stāvoklī un, kas ir iepazinušies ar lietošanas noteikumiem.</li> <li>3 - Nelietojiet krūmgriezi, ja esat noguruši, lietojuši alkoholu, narkotikas vai zāles (1. zīm.).</li> <li>4 - Lietojiet speciālo apģērbu un drošības aprīkojumu, tas ir, zābakus, bieza auduma bikses, cimdus, aizsargbrilles, austiņas un speciālo aizsargķiveri. Lietojiet piegulošu, bet ērtu apģērbu (Skat. 12.-13.lpp.).</li> <li>5 - Neļaujiet pusaudžiem lietot krūmgriezi.</li> <li>6 - Neļaujiet citām personām atrasties 15 metru rādiusā ierīces lietošanas laikā (2.zīm.).</li> <li>7 - Pirmslietojat krūmgriezi, pārliedzinieties, kad diskā nostiprināšanas bultskrūve ir labi nostiepta.</li> <li>8 - Krūmgriezim jābūt aprikotam ar griešanas instrumentiem, ko ieteicis ražotājs (Skat.59.lpp.).</li> <li>9 - Nelietojiet krūmgriezi bez diska vai galviņas pārvalka.</li> <li>10 - Pirms iedarbināt motoru, pārliedzinieties, ka disks brīvi griežas</li> </ol>	<p>un nav saskarē ar citiem priekšmetiem.</p> <ol style="list-style-type: none"> <li>11 - Lietošanas laikā bieži pārbaudiet disku, apstādinot motoru. Nomainiet disku, ja parādās plaisas vai lūzumi (3.zīm.).</li> <li>12 - Lietojiet mašīnu tikai labi vēdināmās vietās, nelietojiet to sprādzienbīstamā vai ugunsbīstamā atmosfērā vai slēgtās telpās (4. att.).</li> <li>13 - Neveiciet tehnisko apkopi un nepieskarieties diskam, kad motors darbojas.</li> <li>14 - Mašīnas jūgvārpstai drīkst pievienot tikai ražotāja piegādātos piederumus.</li> <li>15 - Nestrādājiet ar bojātu, slikti salabotu, slikti samontētu vai patvaļīgi modificētu mašīnu. Nenonemiet, nebojājiet vai nepadariet nederīgu nevienu drošības mehānismu. Lietojiet tabulā norādītās griezējierīces.</li> <li>16 - Glabājiet visas uzlīmes un brīdinājumus par briesmām un drošību nevainojamā stāvoklī. Bojājumu vai pasliktinājumu gadījumā, tie savlaicīgi jānomaina (Sk. 4.-5.lpp.).</li> <li>17 - Nelietojiet ierīci citiem nolūkiem nekā norādīts lietošanas pamācībā (Sk. 30.lpp.).</li> <li>18 - Neatstājiet ierīci bez uzraudzības, kamēr dzinējs ir ieslēgts.</li> <li>19 - Nedarbiniet motoru, pirms neesat pievienojuši rokturi.</li> <li>20 - Ik dienas pārbaudiet krūmgriezi, lai pārliedzinātos, ka drošības un pārējās detaļas darbojas nevainojami.</li> <li>21 - Nekādā gadījumā paši neveiciet darbības vai labojumus, kas neatbilst ikdienas apkopei. Griezieties pēc palīdzības tikai pie pilnvarota personāla.</li> <li>22 - Gadījumā, kad jāatbrīvojas no mašīnas, neizmetiet to vidē, bet iesniedziet kompānijas pārstāvim, kas nodrošinās pareizu ierīces utilizāciju.</li> <li>23 - Nododiet vai aizdodiet krūmgriezi tikai pieredzējušiem cilvēkiem, kuri zina, kā ierīce darbojas un prot to pareizi lietot. Kopā ar mašīnu nododiet arī lietošanas rokasgrāmatu, kura jāizlasa pirms darba uzsākšanas.</li> <li>24 - Neskaidrību vai citu problēmu gadījumā, griezieties vienmēr pie ierīces pārdevēja.</li> <li>25 - Rūpīgi glabājiet šo lietošanas pamācību un izlasiet to ikreiz, pirms lietojat ierīci.</li> </ol>

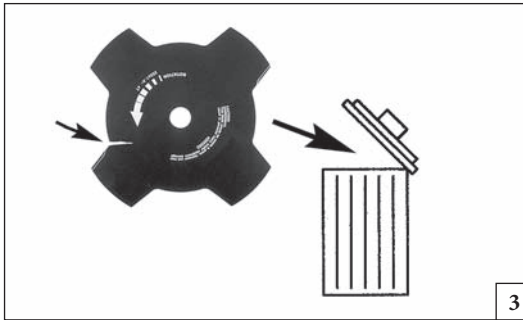
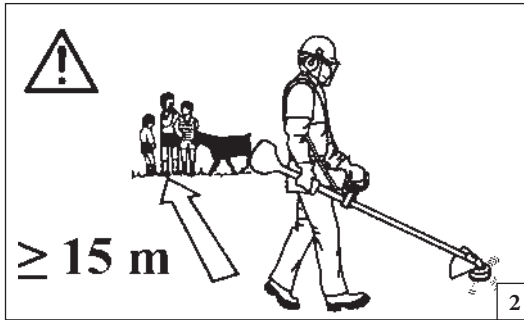
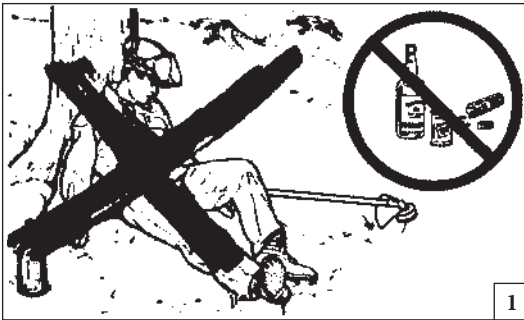

Eesti keel Lietuvių k.

**OHUTUSNÕUDED**

**ATSARGUMO PRIEMONĖS**

- ⚠ HOIATUS – Õige kasutuse korral on võsalõikur-trimmer kiire, kergesti kasutatav ja tõhus töövahend; ebaõige kasutuse või ohutusnõuete eiramise korral võib see muutuda ohtlikuks töövahendiks. Meeldiva ja ohutu töö tagamiseks tuleb alati rangelt järgida käesolevas kasutusjuhendis toodud ohutusnõudeid.**
  - ⚠ TÄHELEPANU:** Teie seadme süütesüsteem tekitab madala intensiivsusega elektromagnetvälja. See võib põhjustada häireid teatud südamestimulaatorite töös. Raskete ja eluohtlike kehavigastuste ohu vähendamiseks peaksid südamestimulaatorit kandvad isikud enne seadme kasutamist konsulteerima raviarsti ja südamestimulaatori valmistajaga.
  - ⚠ TÄHELEPANU!** - Kohalik seadusandlus ei pruugi lubada seadme täiemahulist kasutamist.
- 1 - Ärge kasutage seadet, kui Te ei tea, kuidas täpselt sellega töötada. Eelneva kogemusega operaator peab enne seadmega tööle asumist selle kasutamist harjutama.
  - 2 - Seadet tohivad kasutada ainult täiskasvanud, heas füüsilises vormis isikud, kes tunnevad selle kasutamise reegleid.
  - 3 - Võsalõikur-trimmerit ei tohi kasutada füüsiliselt väsinud ega alkoholi, narkootikumide või ravimite tarvitamisel (joon. 1).
  - 4 - Kanda tuleb ettenähtud tööriivastust ja ohutusvarustust, mille hulka kuuluvad: saapad, vastupidavad pikad püksid, kindad, silmakaitse, kõrvaklapid ja kaitsekiiver. Kanda tuleb liibuvat kuid mugavat rõivastust (vt lk 12-13).
  - 5 - Lapsed ei tohi võsalõikur-trimmerit kasutada.
  - 6 - Kõrvalised isikud ei tohi võsalõikur-trimmeri kasutamisel viibida lähemal kui 15 meetri kaugusel (joon. 2).
  - 7 - Enne võsalõikur-trimmeri kasutamist tuleb veenduda, et lõiketera kinnituspolt on kindlalt fikseeritud.
  - 8 - Võsalõikur-trimmeri tarviklõikeseadmed peavad olema seadme tootja poolt heakskiidetud (vt lk 59).
  - 9 - Võsalõikur-trimmerit ei tohi ilma lõiketera kaitse või trimmeripeata kasutada.
  - 10 - Enne mootori käivitamist tuleb veenduda, et lõiketera liigub vabalt

- ja ei ole kõrvaliste esemetega kokkupuutes.
- 11 - Töö käigus tuleb aegajalt mootor seisata ja kontrollida lõiketera. Juba esmaste mõrade või pragude ilmumisel tuleb lõiketera välja vahetada (joon. 3).
  - 12 - Seadet tohib kasutada ainult korralikult õhutatud ruumides; keelatud on selle kasutamine plahvatusohtlikus või kergesti süttivas keskkonnas ja suletud ruumides (Joon. 4).
  - 13 - Mootori töötamise ajal ei tohi lõiketera puudutada ega läbi viia hooldustööd.
  - 14 - Seadme jõuülekandele tohib kinnitada ainult tootja poolt tarnitavaid seadiseid.
  - 15 - Keelatud on töötada vigasaanud, ebaõigesti parandatud, valesti kokku pandud või omavoliliselt modifitseeritud seadmega. Ärge püüdke ühtegi turvaseadist eemaldada või blokeerida. Kasutage ainult tabelis aratoodud lõikeseadiseid.
  - 16 - Kõiki ohusilte tuleb hoida loetavana. Kahjustuse puhul koheselt asendada uutega (vt lk 4-5).
  - 17 - Masinat ei tohi kasutada muul otstarbel, kui märgitud kasutusjuhendis (vt lk 31).
  - 18 - Ärge jätke töötava mootoriga seadet järelevalveta.
  - 19 - Mootorit ei tohi käivitada siis, kui võlli pikendus ei ole külge monteeritud.
  - 20 - Võsalõikur-trimmerit tuleb igapäevaselt kontrollida veendumaks, et kõik osad ja ohutusseadmed töötavad laitmatult.
  - 21 - Võsalõikur-trimmeri kasutamisel ja hooldamisel ei tohi teostada kasutusjuhistes kirjeldatutest erinevaid operatsioone. Kahtluste puhul tuleb ametliku vahendajaga ühendust võtta.
  - 22 - Juhul kui seade tuleb kasutuselt kõrvaldada, tehke seda keskkonnasäästlikult ja viige seade kas müügiesindusse või jäätme kogumispunkti.
  - 23 - Andke või laenake võsalõikurit ainult kogenud isikutele, kes on kursis selle talitluse ja õige kasutamisega. Seadme laenamisel andke sellega kaasa ka juhend ja veenduge, et seda enne töö alustamist loetakse.
  - 24 - Kõiki selliseid sae hooldus- ja remonditöid, mida käesolevas kasutusjuhendis ei puuduta, tohib läbi viia üksnes vastava väljaõppe saanud asjatundlik personal.
  - 25 - Käesolevat kasutusjuhendit tuleb hoida käepärast ning enne selle seadme kasutamist, tuleb sellega vajadusel uuesti tutvuda.

- ⚠ PERSPĖJIMAS –** jeigu naudojamas teisingai, krūmų pjoviklis bus greitai veikiantis, patogus ir veiksmingas įrenginys; jeigu naudojamas neteisingai arba nesilaikant tinkamų atsargumo priemonių, jis gali tapti pavojingas. Tam, kad dirbti būtų malonu ir saugu, visada griežtai laikykitės toliau šiame vadove pateiktų saugos taisyklių.
  - ⚠ DĖMESIO:** Jūsų prietaiso degimo sistema generuoja labai silpną elektromagnetinį lauką. Šis elektromagnetinis laukas gali trikdyti kai kurių širdies stimuliatorių darbą. Kad būtų sumažintas sunkių ar net mirtinų sužalojimų pavojus, prieš pradėdami dirbti su šiuo prietaisu, žmonės, kuriems yra implantuotas širdies stimuliatorius, turėtų pasitarti su savo gydytoju ir širdies stimuliatoriaus gamintoju.
  - ⚠ PERSPĖJIMAS!** - Valstybiniuose reglamentuose gali būti nustatyti šio mechanizmo naudojimo apribojimai.
- 1 - Mechanizmą leidžiama eksploatuoti tik tuo atveju, jei gavote konkrečias jo eksploatavimo instrukcijas. Prieš pradėdamas dirbti darbo aikštelėje, nepatyręs operatorius privalo nuodugniai susipažinti su mechanizmo valdymu.
  - 2 - Mechanizmą leidžiama eksploatuoti tik suaugusiems, geros fizinės būklės asmenims, susipažinusiems su eksploatavimo instrukcijomis.
  - 3 - Krūmų pjoviklio niekada nenaudokite, jeigu esate pavargę arba nusilpę, arba jeigu gėrėte alkoholio, vartojote narkotikų arba vaistų (1 pav.).
  - 4 - Dėvėkite tinkamus drabužius ir apsaugines priemones: batus, tvirtos medžiagos kelnes, pirštines, apsauginius akinius, ausų apsaugas ir apsauginį šalną. Dėvėkite prigludusius, tačiau patogius, drabužius (žr. 12-13 psl.).
  - 5 - Neleiskite krūmų pjoviklio naudoti vaikams.
  - 6 - Naudodami krūmų pjoviklį žiūrėkite, kad 15 metrų spinduliu nebūtų žmonių (2 pav.).
  - 7 - Prieš naudodami krūmų pjoviklį įsitikinkite, ar ašmenis sutvirtinantys varžtai yra gerai priveržti.
  - 8 - Krūmų pjoviklyje turi būti įrengti gamintojo rekomenduojami pjovimo priedai (žr. 59 psl.).
  - 9 - Niekada nenaudokite krūmų pjoviklio be ašmenų apsaugos arba galvutės.

--	--	--	--

Lietuvių k.	中文	
ATSARGUMO PRIEMONĖS	安全措施	
<p>10 - Prieš užvesdami variklį įsitikinkite, ar ašmenys laisvai juda ir neliečia pašalinių objektų.</p> <p>11 - Kartkartėmis darbo metu sustabdykite variklį ir patikrinkite ašmenis. Jeigu ašmenyse yra bent mažiausių įskilimų arba įtrūkimų, juos pakeiskite (3 pav.).</p> <p>12 - Mechanizmą eksploatuokite tik gerai vėdinamose vietose, jo neeksploatuokite sprogoje ar lengvai užsiliepsnojančioje arba uždaroje aplinkoje (4 pav.).</p> <p>13 - Kai variklis veikia, niekada nelieskite ašmenų ir nebandykite atlikti jokių techninės priežiūros veiksmų.</p> <p>14 - Prie šio mechanizmo leidžiama montuoti tik gamintojo pateiktus elementus.</p> <p>15 - Pažeisto, blogai suremontuoto, netinkamai sumontuoto arba modifikuoto mechanizmo neeksploatuokite. Nenuimkite jokių apsaugos įtaisų, jie visada turi būti prijungti ir veikti. Naudokite tik lentelėje nurodytus pjaunamuosius priedus.</p> <p>16 - Būtina prižiūrėti visų etikečių, kurios perspėja apie pavojų sveikatai, būklę. Jeigu jos pažeidžiamos arba susidėvi, nedelsdami jas pakeiskite (žr. 4-5 psl.).</p> <p>17 - Mechanizmo negalima naudoti darbams, kurie nenurodyti šiame vadove (žr. 31 psl.).</p> <p>18 - Nepalikite prietaiso be priežiūros su įjungtu varikliu.</p> <p>19 - Variklio negalima užvesti tada, kai nesumontuota rankena.</p> <p>20 - Kasdien patikrinkite krūmų pjoviklį, kad įsitikintumėte, ar visi komponentai ir saugos įtaisai tinkamai funkcionuoja.</p> <p>21 - Niekada nevykdykite darbų arba remonto, jeigu tai nėra įprasta techninė priežiūra. Tokiais atvejais kreipkitės į įgaliotą pardavėją.</p> <p>22 - Išmesdami mechanizmą, kurio tarnavimo laikas baigėsi, imkitės priemonių, kad nepakenktumėte aplinkai. Seną įrenginį atiduokite pardavėjui, kuris galės tinkamai jį išmesti.</p> <p>23 - Šį mechanizmą eksploatuoti leidžiama tik patyrusiems asmenims, susipažinusiems su jo veikimu bei saugiu eksploatavimu. Jei pūstuvą kam nors paskolinate, tam asmeniui perduokite instrukcijų vadovą ir pasirūpinkite, kad jis, prieš eksploatuodamas mechanizmą, šį vadovą perskaitytų.</p> <p>24 - Visus pjūklų aptarnavimo darbus, išskyrus tuos, kurie nurodyti šiame vadove, turi atlikti kvalifikuoti darbuotojai.</p> <p>25 - Šį vadovą laikykite netoliese ir jį paskaitykite prieš kiekvieną įrenginio eksploatavimą.</p>	<p><b>警告: 如果正确使用, 该割灌机是一种快速如果操作易操作 和高效的工具, 不当或者没有必要的保护, 它将变成具危险性的器械。为了能安全、舒适地工作, 必须严格遵守使用说明书上的所有安全条例。</b></p> <p><b>警告: 本机的点火系统会产生强度非常低的电磁场。这个磁场可能会干扰某些心脏起搏器。为了减少重伤或死亡危险, 携带心脏起搏器者在使用本机前应向自己的医生和心脏起搏器制造商咨询。</b></p> <p><b>警告! - 国家规定有可能会限制本机器的使用。</b></p> <p>1 - 没有预先经过专门学习请勿使用本机器。没有经验的操作者在场地上使用前应先进行练习。</p> <p>2 - 机器只能由身体健康和熟悉使用规定的成年人使用。</p> <p>3 - 当您感到疲乏或饮酒、吸毒、服药后, 请不要使用使用割灌机。</p> <p>4 - 穿戴适当的衣物和安全用品, 如: 靴子、耐磨裤、手套、防护眼镜、护耳及安全头盔(参阅第12-13页)。</p> <p>5 - 衣物必须紧身舒适。</p> <p>6 - 严禁儿童使用割灌机。使用割灌机时闲人须远离15米(图2)。</p> <p>7 - 使用割灌机前, 须确认刀片螺丝已上紧。</p> <p>8 - 割灌机必须安装厂家推荐的切割附件(参阅第59页)。</p> <p>9 - 严禁在没有刀片防护盖或尼龙绳头的情况下使用割灌机。</p> <p>10 - 启动发动机前, 确认刀片能自由运转, 不受外界物体阻挡。</p>	<p>11 - 工作期间应时不时关闭发动机以检查刀片, 一旦有爆裂或断裂迹象, 须立即更换(图3)。</p> <p>12 - 请仅在通风良好的场地使用机器, 禁止在爆炸性气体、可燃气体或关闭的环境中使用(图4)。</p> <p>13 - 发动机工作时, 严禁触摸刀片或进行维修。</p> <p>14 - 严禁把非制造商提供的任何装置安装在链锯的动力接头上。</p> <p>15 - 请勿使用受损的、修理和装配不当的及随意改动过的机器。不得拆除、破坏或旁路掉那些安全装置。仅使用表格中指出的切割装置。</p> <p>16 - 所有危险警告标签必须保持完好无损。如果损坏或变形, 应立即更换(参阅第4-5页)。</p> <p>17 - 除本手册注明的用途外, 不得将本机擅作它用(参阅第31页)。</p> <p>18 - 不得在发动机起动的情况下废弃机器。</p> <p>19 - 臂杆未装配好前请勿启动发动机。</p> <p>20 - 每天检查机器, 确保其所有零部件和安全装置工作正常。</p> <p>21 - 请不要试图对非普通维护部分进行操作和维修, 请与授权的经销商联系。</p> <p>22 - 在吹风机使用寿命到期后弃置时, 不要随意弃置, 要交给经销商, 他们懂得如何合适处理弃置机器。</p> <p>23 - 只能把机器交给或借给有经验、熟悉机器正确运行和使用的人。应把使用说明手册一同交付, 并在使用前阅读此手册。</p> <p>24 - 所有的油锯保养, 除了手册上所示的以外, 其它的都将由熟练人员进行。</p> <p>25 - 每一次使用前请再次阅读此书。</p>

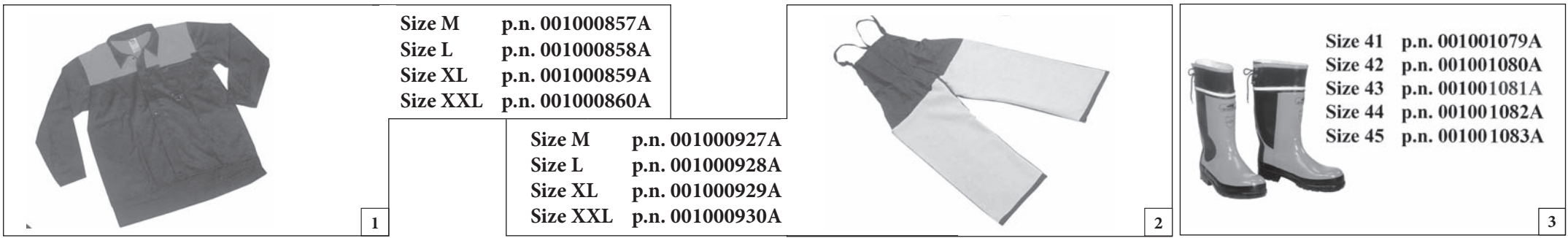

Size M p.n. 001000857A  
 Size L p.n. 001000858A  
 Size XL p.n. 001000859A  
 Size XXL p.n. 001000860A

Size M p.n. 001000927A  
 Size L p.n. 001000928A  
 Size XL p.n. 001000929A  
 Size XXL p.n. 001000930A

Size 41 p.n. 001001079A  
 Size 42 p.n. 001001080A  
 Size 43 p.n. 001001081A  
 Size 44 p.n. 001001082A  
 Size 45 p.n. 001001083A

Magyar	Suomi	Latviski
<b>BIZTONSÁGI VÉDŐÖLTÖZET</b>	<b>TURVALLINEN VAATETUS JA VARUSTEET</b>	<b>SPECIĀLAIS AIZSARGAPĢĒRBS DROŠĪBAI</b>
<p><b>⚠ Amikor a fűszegélynyíróval dolgozunk, mindig viseljünk bevizsgált biztonsági védőöltözetet.</b> A védőöltözet használata nem zárja ki a sérülés kockázatát, de baleset esetén csökkenti a sérülés mértékét. A vizsonteladótól kérjenek tanácsot a megfelelő öltözet kiválasztásához.</p> <p>A védőruha megfelelő méretű kell legyen, és nem zavarhatja a dolgozót. Testhezálló védőruhát viseljünk. <b>Ideális öltözet az Efcó zakó (1. ábra) és kezeslábás (2. ábra).</b> Ne viseljünk olyan ruhát, sálát, nyakkendőt, vagy nyakláncot, amely beakadhat. A hosszú haját fogjuk össze és védjük (pl. kendővel, sapkával, sisakkal, stb.).</p> <p><b>Csúszásmentes talppal és acél kaplival ellátott védőcipőt viseljünk (3. ábra).</b></p> <p><b>Viseljünk szemüveget vagy arcvédőt (4-5. ábra)!</b></p> <p><b>Alkalmazzunk zajvédelmi eszközt; pl. fülvédőt (6. ábra) vagy dugót.</b> Nagyobb figyelemre és elővigyázatosságra van szükség a hallásvédelem alkalmazásakor, mivel korlátozott a veszjelzések (kiáltás, hangjelzés, stb.) érzékelése.</p> <p><b>Viseljünk olyan kesztyűt (7. ábra), amely a rezgést maximálisan csökkenti.</b></p> <p><b>Az Efcó teljes skáláját biztosítja a biztonsági felszereléseknek.</b></p>	<p><b>⚠ Käytä trimmerillä työskentelyn aikana aina hyväksytyjä suojarusteita.</b> Suojarusteiden käyttö ei estä vammojen syntymistä, mutta se voi vähentää vammaan vakavuusastetta onnettomuustapauksessa. Kysy neuvoa laitteen jälleenmyyjältä riittävien suojarusteiden valinnassa.</p> <p>Suojarusteiden on oltava käyttäjälleen sopivia eikä epämukavia käyttää. Käytä varaltoa myötäilevää suojavaatetusta. <b>Efcoin takki (Kuva 1) ja housut (Kuva 2) ovat ihanteellisia tähän käyttöön.</b> Älä käytä sellaisia vaatteita, huiveja, solmioita tai kaulaketjuja, jotka voivat tarttua puihin tai risuihin. Sido pitkät hiukset kiinni ja suojaa ne päähineellä (esimerkiksi huivilla, lippalakilla, kypärällä jne.).</p> <p><b>Käytä turvakenkiä, joissa on liukuestopohjat ja teräskärjet (Kuva 3).</b></p> <p><b>Käytä suojalaseja tai kasvosuojainta (Kuvat 4-5)!</b></p> <p><b>Käytä kuulonsuojaimia, esimerkiksi korvalappuja (Kuva 6) tai -tulppia.</b> Kuulonsuojainten käyttäminen vaatii enemmän tarkkaavaisuutta, sillä tällöin et kuule yhtä hyvin esimerkiksi varoitussäniä (huutoja, hälytyksiä, jne.).</p> <p><b>Käytä käsineitä (Kuva 7), jotka vaimentavat värinää.</b></p> <p><b>Efcoilta on saatavilla kaikenlaisia turvavarusteita.</b></p>	<p><b>⚠ Strādājot ar krūmgriezi, vienmēr jāvelk aizsargapģērbs, kas paredzēts drošībai.</b> Aizsargapģērba lietošana neizslēdz negadījuma iespēju, bet novērš bojājuma sekas, ja tas notiek. Lai izvēlētos atbilstošu aizsargapģērbu, prasiet padomu savam ierīces pārdevējam.</p> <p>Apģērbam jāpiekļaujas ķermenim, un tas nedrīkst būt par apgrūtinājumu. Velciet atbilstošu aizsargapģērbu. <b>Ideāli piemērota ir jaka (1.zīm.) un kombinezons (2.zīm.) Efcō.</b> Nevelciet drēbes, šalles, kaklasaites vai dārglietas, kuras var sapīties zaros. Turiet garus matus sasietus aizmugurē un aizsargājiet tos (piemēram, ar šalli, bereti vai aizsargīveri, u.c.).</p> <p><b>Velciet speciālas kurpes vai zābakus, kuri aprīkoti ar neslidošām zolēm un apstrādāti ar tēraudu (3.zīm.).</b></p> <p><b>Velciet speciālas brilles vai aizsargmasku! (4.-5.zīm.)!</b></p> <p><b>Lietojiet aizsargierīces pret troksni, piemēram, austiņas (6.zīm.) vai tapiņas.</b> Nepieciešama maksimāla uzmanība, lietojot aizsargierīces pret troksni, jo bīstamo akustisko signālu (klīdzieni, trauksmes signāli, utt.) uztvere ir ierobežota.</p> <p><b>Velciet cimdus (7.zīm.), kuri ļauj maksimāli absorbēt vibrāciju.</b></p> <p><b>Efcō piedāvā pilnīgu ekipējuma komplektu drošībai.</b></p>



Eesti keel	Lietuvių k.	中文
OHUTUST TAGAV KAITSERÕIVASTUS	APSAUGINIAI DARBO DRABUŽIAI	安全服
<p><b>⚠</b> Võsalõikur-trimmeriga töötamisel tuleb alati kasutada ohutust tagavat kaitserõivastust. Kaitserõivastuse kasutamine ei välista õnnetusohu, kuid see võib muuta õnnetusest tulenevad vigastused kergemateks. Piisava kaitsevarustuse valimisel tuleb konsulteerida usaldusväärse vahendajaga.</p> <p>Riietus peab olema sobiv ja see ei tohi tööd takistada. Soovitame kanda tootja poolt heakskiidetud sisselõikamist tõkestavat riietust. <b>Kõige tõhusamateks on Efcoi kaitsejakid (joon. 1) ja tunked (joon. 2).</b> Ei tohi kanda selliseid rõivaid, kaelasalle, lipse ega käevõrusid, mis võivad haakuda okste külge. Pikad juuksed tuleb kinni siduda ja varjata (nt fulaari, mütsi, kiivri jne alla).</p> <p><b>Libisemiskindlate taldade ja läbistamiskindla kaitse detailiga ohutusjalatsid (joon. 3).</b></p> <p><b>Kanda tuleb kaitseprille või näokaitset (joon. 4-5)!</b></p> <p><b>Mürakaitseks tuleb kasutada mürakindlaid kõrvaklappe (joon. 6) või kõrvatroppe.</b> Mürakaitse kasutamisel peab olema tunduvalt tähelepanelikum ja ettevaatlikum, sest heliliste hoiatussignaalide (hõigete, ohusireenide jt) tajumine on piiratud.</p> <p><b>Kanda tuleb töökindaid (joon 7), mis tagavad maksimaalse vibratsiooni sumbumise.</b></p> <p><b>Efco pakub täisulatuslikke ohutusvarustuse komplekte.</b></p>	<p><b>⚠</b> Dirbdami su krūmų pjovikliu visada dėvėkite patvirtintusapsauginius darbo drabužius. Apsauginių drabužių dėvėjimas nepanaikina rizikos susižeisti, tačiau tai sumažina sužeidimo apimtį nelaimingo atsitikimo atveju. Dėl tinkamos įrangos pasirinkimo pasitarkite su savo patikimu tiekėju.</p> <p>Drabužiai turi būti tinkami, jie neturi nekliudyti. Dėvėkite prigludusius apsauginius drabužius. <b>Geriausiai tinka „Efco“ apsauginiai švarkai (1 pav.) ir kombinezonai (2 pav.).</b> Nedėvėkite drabužių, kaklajuosčių, kaklaraiščių ar apyrankių, kurios gali įstrigti šakose. Susiriškite ir apsaugokite ilgus plaukus (pavyzdžiui, su medžiagos skraiste, kepure, šalmu ir t.t.).</p> <p><b>Avėkite apsauginius batus, kurių padai neslysta ir turi nuo pradūrimų saugančius įdėklus (3 pav.).</b></p> <p><b>Užsidėkite apsauginius akinius arba antveidžius (4-5 pav.)!</b></p> <p><b>Naudokitės apsaugomis nuo triukšmo, pavyzdžiui, triukšmą mažinančiomis ausų apsaugomis (6 pav.) arba ausų užkamšalais.</b> Naudojant ausų apsaugas reikia būti atidesniems ir atsargesniems, nes garsiniai pavojaus signalai (šauksmai, signalizacijos ir kt.) yra sunkiau pastebimi.</p> <p><b>Mūvėkite tokias pirštines (7 pav.), kurios pasižymi maksimaliu vibracijos slopinimu.</b></p> <p><b>„Efco“ siūlo visapusi apsauginių priemonių asortimentą.</b></p>	<p><b>⚠</b> 操作割灌机时应穿着安全服。穿着安全服并不能完全避免受伤，但在发生事故时可减少受伤程度。选购安全服时请向零售商咨询。</p> <p>安全服应合身，不累赘，并应穿防割紧身服。<b>Efco 牌子的上衣(图1)、工作服(图2)及防割安全长筒袜均为理想选择。</b>不要穿着会勾缠木材或荆棘的服装、围巾、领带或项链首饰。长发要束好(用方巾、有沿帽、头盔等)。</p> <p><b>穿着有防滑鞋底及钢包头的的安全鞋或靴(图3)。</b></p> <p><b>穿戴眼镜或安全面罩(图4-5)!</b></p> <p><b>使用防噪安全用品，例如耳机(图6)或耳塞。</b>听力保护用品的使用需高度谨慎小心，因为对危险的声响警告(如叫喊、警报)的感觉会受到限制。</p> <p><b>穿戴可最大程度吸收振动的手套(图7)。</b></p> <p><b>Efco 提供系列完整的安全装备。</b></p>

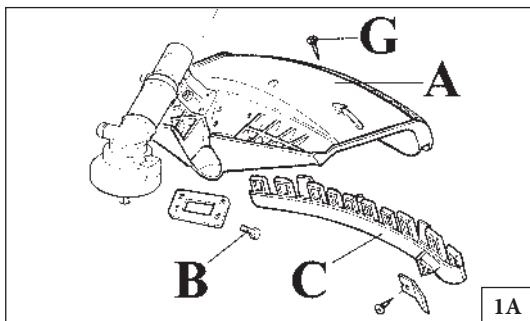

1A

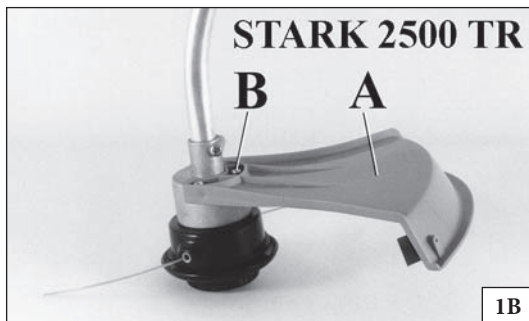

1B

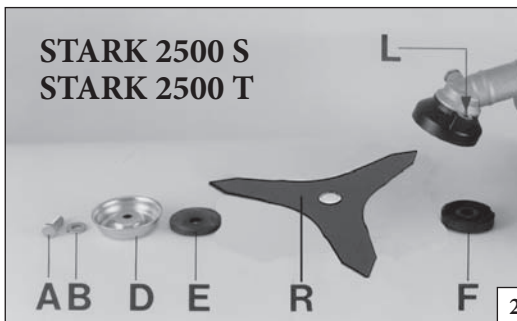

2



Magyar

Suomi

Latviski

## ÖSSZESZERELÉS

## KOKOAMINEN

## IERĪCES SALIKŠANA

**BIZTONSÁGI VÉDŐEGYSÉG FELSZERELÉSE (1 A-B ábra)**

A (B) csavarokkal rögzítsük az erőátviteli csőhöz az (A) védelmet, ami lehetővé teszi, hogy biztonságos körülmények között dolgozzunk.

**MEGJEGYZÉS:** Csak damilszálás fejnél használjuk a védőegységet (C, 1A ábra). A (C) védelmet a (G) csavarral rögzítsük az (A) védelemhez.

**TÁRCSA FELSZERELÉS (kivéve a hajlított erőátviteli tengelyes gépeket) (2. ábra)**

Az óramutató járásával egy irányban csavarjuk ki az anyás csavart (A); vegyük le az alátétet (B), a kúpot (D) és az alsó peremet (E). A felső peremre (F) szereljük fel a tárcsát (R), ellenőrizzük, hogy a forgásirány jó legyen. Szereljük fel az (E) alsó peremet, a (D) kúpot, a (B) alátétet és az óramutató járásával ellentétes irányban csavarjuk fel az (A) anyát. A tartozékként leszállított pecket illesszük be a megfelelő furatba (L), a tárcsa rögzítéséhez és az anyás csavar (A, 2. ábra) **2,5 kgm-rel (25 Nm)** történő beszorításához.

**⚠ FIGYELEM!** - Ez a gép a favágó tárcsa (22-60-80 fogas) és a megfelelő fémes védelem használatára nem alkalmas.

**⚠ FIGYELEM!** - Hajlított erőátviteli tengellyel ellátott gépekre nem lehet semmilyen tárcsát felszerelni, csak damilos fejet.

**TURVASUOJUKSEN KOKOAMINEN (Kuva 1 A-B)**

Kiinnitä suojus (A) ruuveilla (B) varren sellaiseen kohtaan, jossa se takaa työskentelyn turvallisuuden.

**HUOMAA:** Asenna suojus (C, Kuva 1A) vain silloin kun käytät nailonsiimapäätä. Suojus (C) kiinnitetään ruuvilla (G) suojukseen (A).

**TERÄN ASENNUS (kaarevalla voimansiirtoakselilla varustettuja lukuum ottamatta) (Kuva 2)**

Avaa pultti (A) kääntämällä sitä myötäpäivään, poista välirengas (B), tukikuppi (D) ja alalaippa (E). Asenna terä (R) ylälaipalle (F) varmistaen, että pyörintäsuunta on oikea. Aseta paikalleen alalaippa (E), tukikuppi (D), välirengas (B) ja kiristä pultti (A) kääntämällä sitä vastapäivään. Laita toimitettu tappi reikänsä (L), jotta voit lukita terän ja kiristää pultin (A, Kuva 2) arvoon **2,5 kgm (25 Nm)**.

**⚠ HUOMIO!** - Näitä koneita ei ole tarkoitettu käytettäväksi raivausterien (22-60-80 hammasta) ja metallisuojusten kanssa.

**⚠ HUOMIO!** - Koneisiin, joiden voimansiirtoakseli on kaareva, ei voi asentaa minkäänlaista levyterää, vaan ainoastaan nailonsiimapäitä.

**DROŠĪBAS SISTĒMAS UZSTĀDĪŠANA (1 A-B zīm.)**

Nostipriniet pārvalku (A) uz pagarinātāja ar skrūvēm (B) pozīcijā, kas ļauj droši strādāt.

**IEVĒROJIET:** lietojiet pārvalku (C, 1A zīm.) tikai kopā ar neilona diegu galviņu. Pārvalku (C) jāpiestiprina pie pārvalka (A), izmantojot skrūvi (G).

**DISKA UZSTĀDĪŠANA (izņemot ierīces ar izliektu pārraides rokturi) (2.zīm.).**

Pulksteņrādītāja kustības virzienā atskrūvējiet diska nostiprināšanas bultskrūvi (A); noņemiet blīvi (B), kausiņu (D) un mazāko atbalsta gredzenu (E). Piestipriniet disku (R) uz lielākā atbalsta gredzena (F), pārliacinoties, ka rotēšanas virziens ir pareizs. Piestipriniet mazāko atbalsta gredzenu (E), kausiņu (D), blīvi (B) un pieskrūvējiet diska nostiprināšanas bultskrūvi (A) pretēji pulksteņrādītāja kustības virzienam. Ievietojiet asi aprīkojumā atbilstošajā atverē (L), lai nostiprinātu disku un pievelciet skrūves slēdzi (A, 2.zīm.) ar **2,5 kgm (25 Nm)** piepūli.

**⚠ UZMANĪBU!** - Šīs ierīces nav paredzētas lietošanai ar koka disku (22-60-80 zobīņi) un attiecīgo metāla aizsargu.

**⚠ UZMANĪBU!** - Uz ierīcēm ar izliektu pārraides rokturi nav iespējams uzstādīt nevienu diska veidu, izņemot neilona diegu galviņas.

--	--	--	--

Eesti keel	Lietuvių k.	中文
KOOSTETÖÖD	SUMONTAVIMAS	安装
<p><b>TURVAKAITSE PAIGALDAMINE (joon. 1 A-B)</b> Lõiketera kaitse (A) tuleb paigaldada võlli pikendusele kruvide abil selliselt, et see võimaldaks võsalõikurtrimmeri kasutamisel tööoperatsioone ohutult teostada (B).</p> <p><b>MÄRKUS:</b> Kaitset (C, joon. 1A) kasutatakse üksnes nailonist trimmeripea puhul. Kaitse (C) kinnitatakse kaitsele (A) kruvi (G) abil.</p> <p><b>LÕIKEKETTA PAIGALDAMINE (välja arvatud kõvera ajamvõlliga masinad) (joon. 2)</b> Keerake polt (A) päripäeva lahti; eemaldage seib (B), kumerkate (D) ja alumine äärik (E). Kinnitage lõiketera (R) ülemisele äärikule (F) veendudes samaaegselt, et pöörlemissuund on õige. Kinnitage alumine äärik (E), kumerkate (D), seib (B) ja fikseerige polt (A) keerates seda vastupäeva. Sisestage tihvt vastavasse avasse (L), mille abil blokeeritakse lõiketera ja võimaldatakse poldi (A, joon. 2) pingutada jõuga <b>2,5 kgm (25 Nm)</b>.</p> <p><b>⚠ HOIATUS!</b> – See masin ei sobi kasutamiseks puiduketta (22-60-80hammast) ja vastava metallkaitsega.</p> <p><b>⚠ HOIATUS!</b> – Kõvera ajamvõlliga masinatele ei ole võimalik paigaldada kettaid, vaid ainult jõhviga trimmeripeasid.</p>	<p><b>APSAUGOS PRITVIRTINIMAS (1 A-B pav.)</b> Ašmenų apsaugą (A) su varžtu pritvirtinkite prie koto tokioje padėtyje, kad operatorius galėtų saugiai dirbti (B).</p> <p><b>PASTABA:</b> apsaugą (C, 1 A pav.) naudokite tik kartu su nailoninės virvės galvute. Apsaugą (C) prie apsauginio elemento (A) pritvirtinkite varžtu (G).</p> <p><b>DISKŲ PRITVIRTINIMAS (išskirus įrenginius, kurių varomasis velenas yra lenktas) (2 pav.)</b> Pagal laikrodžio rodyklę atlaisvinkite varžtą (A). Nuimkite poveržlę (B), gaubtelį (D) ir apatinį flanšą (E). Ant viršutinio flanšo (F) pritvirtinkite ašmenis (R) atkreipdami dėmesį į tai, kad sukimosi kryptis būtų teisinga. Pritvirtinkite apatinį flanšą (E), gaubtelį (D), poveržlę (B) ir prieš laikrodžio rodyklę priveržkite varžtą (A). Pateikiamą kaištį įkiškite į atitinkamą skylę (L), kad užfiksuotumėte ašmenis ir galėtumėte varžtą (A, 2 pav.) priveržti <b>2,5 kgm (25 Nm)</b> sukimo momento jėga.</p> <p><b>⚠ PERSPĖJIMAS!</b> – Šis įrenginys nepritaikytas naudoti su (22-60-80 dantukų) medžio pjovimo disku ir atitinkama metaline apsauga.</p> <p><b>⚠ PERSPĖJIMAS!</b> – Ant įrenginių, kurių varomasis velenas yra lenktas, montuoti diskų negalima. Galima montuoti tik virvių galvutes.</p>	<p><b>安全防护板的安装(图1 A-B):</b> 将刀具防护板A用螺丝B装在轴杆上, 使操作者安全工作。 <b>注意:</b> 使用挡板C(图1A)时只能配尼龙绳头。挡板C必须用螺丝G固定在防护板A上。</p> <p><b>刀片安装(带传动曲轴的割灌机除外)(图2)</b> 顺时针松开螺钉A, 移走垫圈B, 盖D及下法兰E; 将刀片R装在上方的法兰F上并保证旋转方向正确。 装上下法兰E, 盖D, 垫片B并逆时针上紧螺钉A; 用提供的销插入孔L顶住刀片, 将螺钉A(图2)用<b>2.5 kgm (25Nm)</b>的力旋紧。</p> <p><b>⚠ 警告!</b> - 该机器不适合使用割木刀片(22-60-80齿)和有关金属护板。</p> <p><b>⚠ 警告!</b> - 在机器上, 弯曲的驱动轴不能配用刀片, 只能是打草绳头</p>

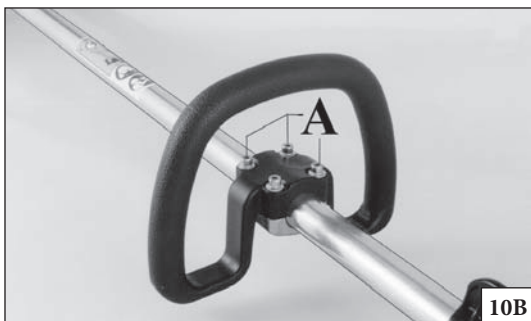
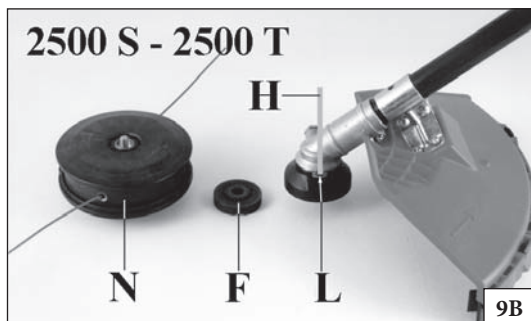
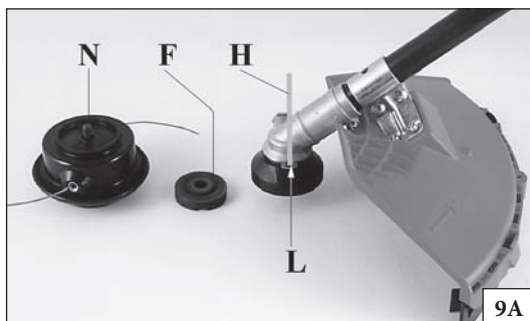

Magyar	Suomi	Latviski
<p align="center"><b>ÖSSZESZERELÉS</b></p>	<p align="center"><b>KOKOAMINEN</b></p>	<p align="center"><b>IERĪCES SALIKŠANA</b></p>
<p><b>DAMILOS FEJ FELSZERELÉSE (9A-B. ábra)</b> Helyezzük el az (F) felső peremet. Illesszük be a (H) fejrögzítő pecket a megfelelő (L) furatba, és az (N) fejet az óramutató járásával ellentétes irányban csavarjuk be kézi erővel.</p> <p><b>A FOGANTYÚ FELSZERELÉSE (10 A-B-C ábra)</b> A továbbító csőre szereljük fel a fogantyút, majd rögzítjük a csavarokkal (A), alátétekkel és az anyákkal. A fogan tyú helyzetét a kezelő igényei szerint lehet beállítani.</p> <p><b>T</b></p> <ul style="list-style-type: none"> <li>- Csavarjuk ki a markolatból a csavart (D, 11. ábra).</li> <li>- Húzzuk rá a markolatot a csőre, és ügyeljünk arra, hogy a gázbillentyű ne a kezelő felőli oldalon legyen.</li> <li>- Csavarjuk vissza a csavart (D).</li> </ul> <p><b>A BIZTONSÁGI FOGANTYÚ FELSZERELÉSE (12. ábra)</b> Amikor a damilos fej helyett tárcsát használnak, fel kell szerelni a "biztonsági fogantyút". A fogantyú (10B ábra) csatlakozása (C) alatt rögzítjük az (A) korlátot a (B) csavarokkal, ellenőrizzük, hogy a "biztonsági fogantyú" a fűszegélynyíró baloldalára kerüljön.</p> <p><b>⚠ FIGYELEM:</b> Ellenőrizzük, hogy a fűszegélynyíró minden alkatrésze jól van-e csatlakoztatva és a csavarok meg vannak-e húzva.</p>	<p><b>NAILONSIIMAPÄÄN KOKOAMINEN (Kuva 9A-B)</b> Laita paikalleen ylälaippa (F). Laita pään lukitustappi (L) reikänsä ja ruuvaa pää (N) kiinni kääntämällä sitä käsin vastapäivään.</p> <p><b>KAHVAN KOKOAMINEN (Kuva 10 A-B-C)</b> Kokoa kahva varteen ja kiinnitä se ruuveilla (A), välirenkailla ja muttereilla. Kahvanasentoa voidaan säätää käyttäjän tarpeen mukaan.</p> <p><b>T</b></p> <ul style="list-style-type: none"> <li>- Irrota ruuvi (D, Kuva 11) kahvasta.</li> <li>- Työnnä kahva varteen siten, että kiihdytin on käyttäjän suhteen vastakkaisella puolella.</li> <li>- Laita ruuvi (D) takaisin paikalleen.</li> </ul> <p><b>TURVAVIVUN KOKOAMINEN (Kuva 12)</b> Kun käytät siimapään tilalla terälevyä, täytyy asentaa "turvavipu". Kiinnitä vipu (A) kahvan kiinnityskohdan (Kuva 10B) alapuolelle (C) ruuveilla (B) ja varmista, että "turvavipu" tulee trimmerin vasemmalle puolelle.</p> <p><b>⚠ HUOMIO:</b> Varmista, että kaikki trimmerin osat ovat kunnolla paikallaan ja että ruuvit on kiristetty.</p>	<p><b>NEILONADIEGUGALVIŅASUZSTĀDĪŠANA (9A-Bzīm.)</b> Ievietojiet lielāko atbalsta gredzenu savā vietā (F). Ievietojiet galviņas nostiprināšanas tapiņu (L) atbilstošajā atverē un ar rokām pieskrūvējiet galviņu (N) pulksteņrādītāja kustības virzienā.</p> <p><b>ROKTURA UZSTĀDĪŠANA (10 A-B-C zīm.)</b> Piestipriniet rokturi uz pagarinātāja un nostipriniet to ar skrūvēm (A), blīvēm un uzgriežni. Roktura pozīciju var mainīt pēc lietotāja izvēles.</p> <p><b>SAVIENOŠANA</b></p> <ul style="list-style-type: none"> <li>- Atvienojiet skrūves (D, 11.zēm.) no roktura.</li> <li>- Ievietojiet rokturi caurulē tā, lai akselerators būtu apgriezts otrādi, skatoties no lietotāja puses.</li> <li>- Pieskrūvējiet skrūves (D).</li> </ul> <p><b>AIZSARGIERĪCES UZSTĀDĪŠANA (12.zīm.)</b> Lietojoņi disku nevis neilona diegu galviņu ir nepieciešams uzstādīt "drošības aizsargierīci". Nostipriniet aizsargierīci (A) zem roktura savienojuma (10B zīm.) ar skrūvēm (B), pirms tam pārbaudot, vai pati "drošības aizsargierīce" atrodas krūmgrieža kreisajā pusē.</p> <p><b>⚠ UZMANĪBU:</b> Pārlicinieties, ka visas krūmgrieža detaļas ir labi savienotas un skrūves cieši pieskrūvētas.</p>



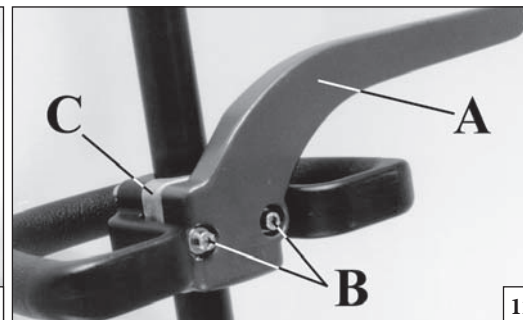
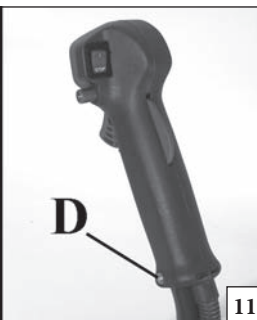
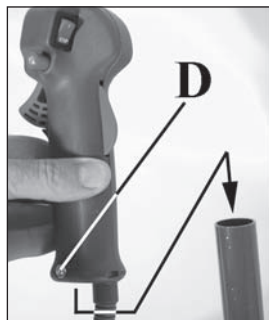
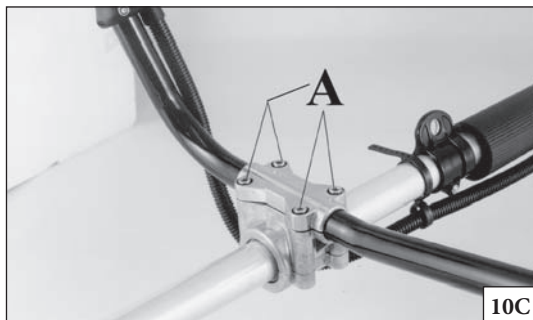

Eesti keel	Lietuvių k.	中文
<p align="center"><b>KOOSTETÖÖD</b></p>	<p align="center"><b>SUMONTAVIMAS</b></p>	<p align="center"><b>安装</b></p>
<p><b>NAILONJÕHVIGA TRIMMERIPEA PAIGALDAMINE (joon. 9A-B)</b>  Asetage ülemine äärik (F) oma kohale. Asetage pea fikseerimistihvt (L) vastavasse avasse ja pingutage pead (N) käe abil vastupäeva.</p> <p><b>KÄEPIDEMETE PAIGALDAMINE (joon. 10 A-B-C)</b>  Paigaldage käepide võlli torule ja kinnitage see kruvide (A), seibide ja mutrite abil. Käepideme asend reguleeritakse nii, et seadme kasutajal oleks mugav ja turvaline tööd teha.</p> <p><b>T</b></p> <ul style="list-style-type: none"> <li>- Eemaldage käepidemelt kruvi (D, joonis 11).</li> <li>- Gaasihoob kasutajast eemale suunatud, asetage toru käepideme külge.</li> <li>- Kinnitage kruvi (D).</li> </ul> <p><b>TURVATÕKENDI KOOSTETÖÖD (joon. 12)</b>  Kui nailonjõhviga trimmeripea asemel kasutatakse lõikeketast, tuleb paigaldada ka „ohutustõkend”. Kinnitage turvatõkend (A) kruvide (B) abil käepideme (joon. 108B) kinnituse (C) alla. Veenduge, et „turvatõkend” jääb võsalõikur-trimmeri vasakule küljele.</p> <p><b>⚠ HOIATUS:</b> Veenduge, et kõik komponendid on õigesti ühendatud ja kõik kruvid on pingutatud.</p>	<p><b>NAILONINĖS VIRVĖS GALVUTĖS PRITVIRTINIMAS (9A-B pav.)</b>  Viršutinį (F) flanšą įdėkite į jo vietą. Galvutės užfiksavimo kaištį (L) įkiškite į atitinkamą skylę ir prieš laikrodžio rodyklę ranka priveržkite galvutę (N).</p> <p><b>RANKENOS PRITVIRTINIMAS (10 A-B-C pav.)</b>  Rankeną pritvirtinkite ant koto ir ją priveržkite varžtais (A), poveržlėmis ir veržlėmis. Rankenos padėtis nustatoma atsižvelgiant į operatoriaus reikalavimus.</p> <p><b>SUJUNGIMAS</b></p> <ul style="list-style-type: none"> <li>- Iš rankenos išsukite varžtą (D, 11 pav.).</li> <li>- Droselinęvirtį laikydami nukreiptą nuo operatoriaus, ant rankenos sumontuokite vamzdį.</li> <li>- Įsukite varžtą (D).</li> </ul> <p><b>APSAUGINĖS IŠKYŠOS SUMONTAVIMAS (12 pav.)</b>  Jeigu vietoj nailoninės virvės galvutės naudojate diską, būtina uždėti „apsauginę iškyšą”. Iškyšą (A) varžtais (B) pritvirtinkite po rankenos (C) elementu (10B pav). Atkreipkite dėmesį, kad „apsauginė iškyša” būtų kairėje krūmų pjoviklio pusėje.</p> <p><b>⚠ PERSPĖJIMAS:</b> įsitikinkite, ar visi komponentai yra tinkamai sujungti ir visi varžtai priveržti.</p>	<p><b>安装尼龙绳头 (图9A-B)</b>  将上法兰F安装到位，尼龙绳头安装销H插在孔L内，用手反时针拧紧尼龙绳头N。</p> <p><b>把手的安装(图10 A-B-C)</b>  将把手装在轴杆上，用螺丝A、垫圈和螺母上紧。把手的位置可按照操作者的要求调整。</p> <p><b>T</b></p> <ul style="list-style-type: none"> <li>- 从手柄上拆除螺丝 (D, 图11)。</li> <li>- 将手柄插入传动杆，加速器面向与操作员相反的位置。</li> <li>- 重新装上螺丝(D)。</li> </ul> <p><b>安全悬臂的安装(图12)</b>  如果用刀片代替尼龙绳头，必须安装“安全悬臂”。用螺丝B将悬臂A装在附加把手10B的下面，注意保证“安全悬臂”在割灌机的左边。</p> <p><b>⚠ 警告:</b> 确认割灌机的所有零件都正确安装，并且所有的螺丝都上紧了。</p>

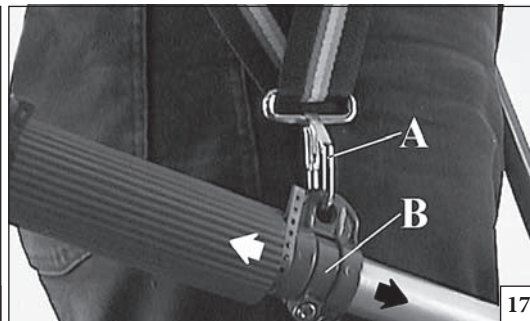
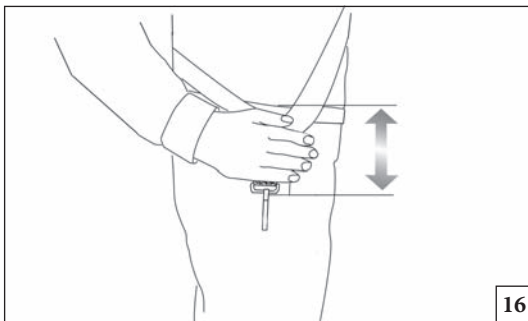

Magyar	Suomi	Latviski
<p align="center"><b>ELŐKÉSZÍTŐ MŰVELETEK</b></p>	<p align="center"><b>VALMISTELUTOIMENPITEET</b></p>	<p align="center"><b>SAGATAVOŠANĀS DARBAM</b></p>
<p><b>AZ ÖV BEÁLLÍTÁSA</b>            Az öv helyes beállítása lehetővé teszi a fűszegélynyíró kiegyensúlyozott működését, és a talajtól való megfelelő magasság tartását (16. ábra).</p> <ul style="list-style-type: none"> <li>- Egyszerű övet használjunk.</li> <li>- A rugós horoggal (A, 17 ábra) akasszuk be a fűszegélynyírót az övre.</li> <li>- Úgy állítsuk be a (B, 17 ábra) kampót, hogy minél jobban ki legyen egyensúlyozva a fűszegélynyíró.</li> <li>- A (C, 18 ábra) csatot úgy állítsuk be, hogy a fűszegélynyíró megfelelő magasságban legyen.</li> </ul>	<p><b>VALJAAT</b>            Valjaiden oikean säädön avulla trimmeri pysyy tasapainossa ja sopivalla etäisyydellä maasta (Kuva 16).</p> <ul style="list-style-type: none"> <li>- Käytä yksinkertaisia kaksoisvaljaita.</li> <li>- Kiinnitä trimmeri valjaisiin jousihaalla (A, Kuva 17).</li> <li>- Sijoita koukku (B, Kuva 17) siten, että trimmeri on tasapainossa.</li> <li>- Aseta solki (C, Kuva 18) siten, että trimmerin korkeus maasta on sopiva.</li> </ul>	<p><b>LENCES</b>            Pareizi noregulētas lences ļauj krūmgriezīm atrasties līdzsvarā piemērotā augstumā no zemes (16 zīm.).</p> <ul style="list-style-type: none"> <li>- Lietojiet vienkāršu dubulta tipa lenci.</li> <li>- Pievienojiet krūmgriezi lencēm, izmantojot atsperes skavu (A, 17 zīm.).</li> <li>- Novietojiet āķi (B, 17 zīm.), lai iegūtu vislabāko krūmgrieža lēdzsvaru.</li> <li>- Novietojiet skavu (C, 18 zīm.), lai iegūtu pareizu krūmgrieža augstumu.</li> </ul>

--	--	--	--

Eesti keel	Lietuvių k.	中文
ETTEVALMISTUS TÖÖKS	PASIRUOŠIMAS DIRBTI	准备使用割灌机
<p><b>RIHM</b> Rihmakomplekti õige regulatsioon võimaldab tagada trimmeri kaalu õiget jaotust ja lõikurseadme õiget kõrgust maapinnast (joon. 16).</p> <ul style="list-style-type: none"> <li>- Pange ühe- või kahekordne rihmakomplekt selga.</li> <li>- Ühendage trimmer konksu (A, joon. 17) abil rihma külge.</li> <li>- Paigutage konks (B, joon.17) nii, et trimmer oleks tasakaalus.</li> <li>- Paigutage pannal (C, joon.18) nii, et võsalõikur-trimmer oleks õigel kõrgusel.</li> </ul>	<p><b>DIRŽŲ KOMPLEKTAS</b> Teisingas diržų komplekto suregulavimas leidžia tinkamai subalansuoti krūmų pjoviklį ir nustatyti tinkamą aukštį nuo žemės (16 pav.).</p> <ul style="list-style-type: none"> <li>- Užsidėkite viengubų arba dvigubų diržų komplektą.</li> <li>- Su kabliu (A, 17 pav.) prikabinkite krūmų pjoviklį prie diržų komplekto.</li> <li>- Kablį (B, 17 pav.) nustatykite taip, kad krūmų pjoviklis būtų kuo geriau subalansuotas.</li> <li>- Sagtį (C, 18 pav.) nustatykite taip, kad būtų teisingas krūmų pjoviklio aukštis.</li> </ul>	<p><b>背带</b> 正确调节背带的位置，使割灌机平衡，离地面的距离合适(图16)。</p> <ul style="list-style-type: none"> <li>- 系上单附绳；</li> <li>- 通过弹簧钩A(图17) 将割灌机系挂在背带上。</li> <li>- 调节钩B(图17) 使割灌机处于最佳平衡。</li> <li>- 调节扣C(图18)，使割灌机处于正确高度。</li> </ul>

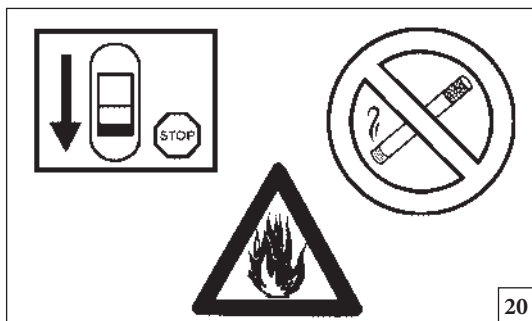

20



21

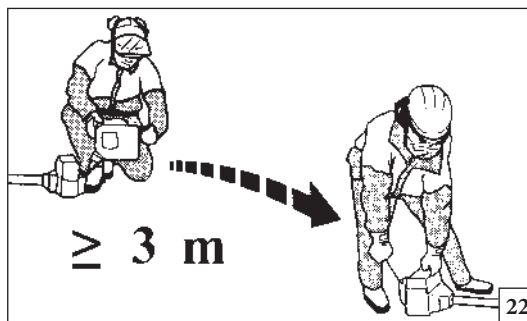

22

Magyar

Suomi

Latviski

## BEINDÍTÁS

## KÄYNNISTYS

## IEDARBINĀŠANA

## ÜZEMANYAG

**⚠ FIGYELEM:** a benzin fokozottan gyúlékony üzemanyag. Legyen különösen óvatos benzin vagy üzemanyag-keverék kezelése közben. Ne dohányozzon, és ne legyen tűz vagy nyílt láng az üzemanyag és a gép közelében (20. ábra).

- A tűz- és égésveszély csökkentése céljából az üzemanyagot gondosan kezelje. Különösen gyúlékony.
- Az üzemanyagot üzemanyagra engedélyezett tartályban rázza össze és tárolja (21. ábra).
- A szabadban, szikrától és nyílt lángtól mentes helyen keverje össze az üzemanyagot.
- Helyezze a talajra, állítsa le a motort, és hagyja kihűlni feltöltés előtt.
- Lassan lazítsa meg az üzemanyagdugót, hogy a nyomás távozhasson, és hogy ne folyjon ki üzemanyag.
- Feltöltés után az üzemanyag dugót erősen szorítsa be. A rezgés a dugó meglazulását és az üzemanyag kifolyását okozhatja.
- Az egységből kifolyt üzemanyagot törölje fel. A motor beindítása előtt a gépet vigye 3 méterre a feltöltés helyétől (22. ábra).
- Semmilyen körülmények között ne próbálja elégetni a kifolyt üzemanyagot.
- Az üzemanyag kezelése és a gép működése közben ne dohányozzon.
- Az üzemanyagot hűvös, száraz, jól szellőző helyiségben tárolja.
- Ne tárolja az üzemanyagot olyan helyen, ahol száraz levelek, szalma, papír stb. található.
- Az egységet és az üzemanyagot olyan helyen tárolja, ahol az üzemanyagpára nem kerül kapcsolatba szikrával, nyílt lánggal, fűtést szolgáló vízfórralóval, elektromos motorral, kapcsolóval, kályhával stb.
- A tartály dugóját ne vegye ki, amikor a motor működik.
- Tisztításhoz ne használjon üzemanyagot.
- Figyeljen oda, hogy az üzemanyag ne fröcskölődjön a ruhájára.

## POLTTOAINE

**⚠ HUOMIO:** Bensiini on hyvin tulenarkaa. Noudata erityistä varovaisuutta käsitellessäsi bensiiniä tai polttoaineseosta. Älä tupakoi tai tuo avotulta polttoaineen tai ruohoraivurin lähelle (Kuva 20).

- Käsittele polttoainetta varovasti välttääksesi tulipalon ja palovammojen vaaran. Polttoaine on erittäin tulenarkaa.
- Ravistele polttoaineseosta ja laita se polttoaineelle hyväksytyyn säiliöön (kuva 21).
- Valmista polttoaineseos ulkona kaukana kipinöistä tai avotulesta.
- Aseta laita maahan, sammuta moottori ja anna sen jäähtyä ennen kuin lisäät polttoainetta.
- Avaa polttoainesäiliön korkki varovasti, jotta paine vapautuu hitaasti ja vältät polttoaineen roiskumisen ulos säiliöstä.
- Kierrä polttoainesäiliön korkki kunnolla kiinni täytön jälkeen. Tärinä voi aiheuttaa korkin löystymisen ja polttoaineen vuotamisen.
- Pyyhi polttoaineroiskeet pois laitteesta. Siirrä laite kolmen metrin päähän polttoaineen täyttöpaikasta ennen kuin käynnistät moottorin (kuva 22).
- Älä missään olosuhteissa yritä polttaa yliroiskunutta polttoainetta.
- Älä tupakoi polttoaineen käsittelyn tai koneen käytön aikana.
- Säilytä polttoaine puhtaassa, kuivassa ja hyvin ilmastoidussa tilassa.
- Älä säilytä polttoainetta paikassa, jossa on kuivia lehtiä, olkia, paperia jne.
- Säilytä laite ja polttoaine paikassa, jossa polttoainehöyryt eivät pääse kosketukseen kipinöiden tai avotulen, lämmityslaitteiden vedenlämmittimien, sähkömoottoreiden tai kytkimien, uunien jne. kanssa.
- Älä poista säiliön korkkia moottorin käydessä.
- Älä käytä polttoainetta puhdistukseen.
- Varo roiskuttamasta polttoainetta vaatteillesi.

## DEGVIELA

**⚠ UZMANĪBU:** benzīns ir ārkārtīgi viegli uzliesmojoša viela. Esiet ārkārtīgi uzmanīgi, strādājot ar benzīnu vai ar degvielas maisījumu. Nesmēķējiet un nepietuviniet uguni vai liesmu degvielai vai mašīnai (20. att.).

- Strādājot ar degvielu esiet uzmanīgi, lai samazinātu ugunsgrēka un apdegumu gūšanas risku. Tā ir ļoti viegli uzliesmojoša viela.
- Sakratiet degvielu un ielejiet to degvielas glabāšanai paredzētajā kannā (21.att.).
- Samaisiet degvielu ārpus telpas, vietā, kurā nav dzirksteļu vai liesmas avotu.
- Pirms degvielas uzpildes, nolieciet ierīci uz zemes, izslēdziet dzinēju un ļaujiet tam atdzist.
- Lēni atskrūvējiet degvielas tvertnes vāciņu, lai izlaistu spiedienu un izvairītos no degvielas izliešanās.
- Pēc uzpildes cieši pieskrūvējiet degvielas tvertnes vāciņu. Vibrācija var izraisīt vāciņa izlīdzināšanos un degvielas izliešanos.
- Noslaukiet izlijušos degvielu. Pirms dzinēja iedarbināšanas pārvietojiet mašīnu 3 metrus prom no degvielas uzpildes vietas (att.22).
- Nekādā gadījumā nededziniet izlijušos degvielu.
- Nesmēķējiet, kamēr strādājat ar degvielu vai, kamēr mašīna darbojas.
- Glabājiet degvielu vēsā, sausā un labi vedināmā vietā.
- Neglabājiet degvielu vietās ar sausām lapām, salmiem, papīru utt.
- Glabājiet ierīci un degvielu vietās, kurās degvielas izvaikojumi nevar sasniegt dzirksteles vai liesmu, ūdens sildīšanas boilerus, elektromotorus vai slēdzus, krāsnis utt.
- Neatveriet degvielas tvertnes vāciņu, dzinējam darbojoties.
- Nelietojiet degvielu ierīces tīrīšanai.
- Sekojiet tam, lai degvielas neizšķāstītos uz jūsu drēbēm.

--	--	--	--

Eesti keel	Lietuvių k.	中文
<b>KÄIVITAMINE</b>	<b>UŽVEDIMAS</b>	<b>启动</b>
<p><b>KÜTUS</b></p> <p><b>⚠ TÄHELEPANU:</b> bensiin on äärmiselt tuleohtlik. Olge bensiini või kütusesegu käitlemisel väga ettevaatlik. Kütuse või seadme läheduses on keelatud suitsetada või kasutada lahtist tuld (Joon. 20).</p> <ul style="list-style-type: none"> <li>• Tulekahju- ja põletushaavade saamise ohu vähendamiseks käidelge kütuse kütuse väljapaistumise ettevaatusega. Tegemist on äärmiselt tuleohtliku ainega.</li> <li>• Segage ja hoidke kütust kütuse jaoks sobilikuks tunnistatud mahutis (Joon. 21).</li> <li>• Segage kütuseid vabas õhus, eemal tulesädemetest ja lahtisest tulest.</li> <li>• Enne tankimist asetage seade maha, seisake mootor ja laske sel maha jahtuda.</li> <li>• Keerake kütusekork lahti aeglaselt, et vabastada paak rõhu alt ja hoida ära kütuse väljapaistumine.</li> <li>• Pärast tankimist keerake kütusekork korralikult kinni. Vibratsioon võib kütusepaagi korgi „lahti raputada“ ja tingida kütuse väljavoolamise.</li> <li>• Vajadusel kuivatage seadmelt paagist väljavoolanud kütus. Enne seadme käivitamist viige see tankimiskohast 3 meetri kaugusele (Joon.22).</li> <li>• Ärge põletage paagist mahavoolanud kütust.</li> <li>• Ärge suitsetage, kui käitlete kütust või kui seade samal ajal töötab.</li> <li>• Säilitage kütust jahedas, kuivas ja korralikult õhutatud kohas.</li> <li>• Ärge hoidke kütust kohtades, kus leidub kuivanud lehti, õlgi, paberit vms.</li> <li>• Hoidke seadet ja kütust kohas, kus kütuseaurud ei puutu kokku sädemete ega lahtise tulega, kuumavee boilerite, elektrimootorite või lülititega, ahjudega jne.</li> <li>• Keelatud on kütusekorgi eemaldamine töötava mootoriga.</li> <li>• Ärge kasutage kütust puhastamiseks.</li> <li>• Vältige kütuse sattumist rõivastele.</li> </ul>	<p><b>DEGALAI</b></p> <p><b>⚠ DĖMESIO:</b> Benzinas yra labai degus skystis. Su benzinu ar degalų mišiniu dirbkite ypatingai atidžiai. Prie degalų arba mechanizmo nerūkykite, pasirūpinkite, kad arti nebūtų liepsnos (20 pav.).</p> <ul style="list-style-type: none"> <li>• Siekdami išvengti gaisro ir nudegimų, su degalai dirbkite atidžiai. Degalai gali labai lengvai užsidegti.</li> <li>• Degalus maišykite ir laikykite tokioje talpoje, kuri tinkama degalams laikyti (21 pav.).</li> <li>• Degalus maišykite atviroje vietoje, kurioje negalėtų kilti kibirkščių ar liepsnos.</li> <li>• Prieš užpildami degalus, prietaisą padėkite ant žemės, išjunkite variklį ir palaukite, kol jis atauš.</li> <li>• Degalų bako kamštį atsukite lėtai, kad lėtai sumažėtų slėgis bako viduje ir neišsipiltų degalai.</li> <li>• Užpylę degalus bako kamštis gali atsisukti ir iš bako išsipilti degalai.</li> <li>• Išsipylusius degalus išvalykite. Prieš įjungdami variklį, perneškite prietaisą mažiausiai 3 metrus nuo tos vietos, kurioje pylėte degalus (22 pav.).</li> <li>• Jokių būdu nebandykite išsipylusių degalų padegti.</li> <li>• Tvarkydami degalus arba eksploatuodami mechanizmą nerūkykite.</li> <li>• Degalus laikykite vėsioje, sausoje ir gerai vėdinamoje patalpoje.</li> <li>• Nelaikykite degalų vietose, kuriose yra sausų lapų, šieno, popieriaus ir kt.</li> <li>• Prietaisą ir degalus laikykite tokiose vietose, kuriose degalų garai negalėtų kontaktuoti su kibirkštėmis ar atvira liepsna, vandens šildymo katilais, elektros varikliais ar jungikliais, krosnimis ir kt.</li> <li>• Varikliui dirbant neatsukite degalų bako kamščio.</li> <li>• Su degalais prietaiso neplaukite.</li> <li>• Stenkitės, kad degalai nepatektų ant jūsų drabužių.</li> </ul>	<p><b>汽化器</b></p> <p><b>⚠ 注意:</b> 汽油是极为易燃的燃料。处理汽油或燃料混合物时应高度小心。禁止吸烟或把火、火焰靠近燃料或链锯(图 20)。</p> <ul style="list-style-type: none"> <li>• 为了减少火灾和烧伤危险，应小心处理汽油。汽油高度易燃。</li> <li>• 摇匀并将燃料放在适当的燃料容器中(图21)。</li> <li>• 在没有火花或火焰的露天之处混合燃料。</li> <li>• 将本机放置在地上，停止发动机并在加油前等候冷却。</li> <li>• 慢慢拧松燃料箱盖以便卸压，并避免燃料外溢。</li> <li>• 加油后应拧紧燃料箱盖。震动可能会导致盖子松脱及燃料外溢。</li> <li>• 抹干溢出本机的燃料。在启动发动机前，至少将本机从加油之处移开3米(图22)。</li> <li>• 在任何情况下不要尝试燃烧溢出的燃料。</li> <li>• 在处理燃料或在链锯运行期间禁止吸烟。</li> <li>• 在干爽、通风良好的地方存放燃料。</li> <li>• 不要在有干树叶、草堆、纸等的地方存放燃料。</li> <li>• 在燃料蒸汽不会接触到火花或明火、取暖热水器、电机或开关、烤箱等的地方存放本机和燃料，发动机运作时不得拆除油箱盖。</li> <li>• 不得使用燃料进行清洁。</li> <li>• 注意不要让燃料洒在自己的衣服上。</li> </ul>



p.n. 4175158

23

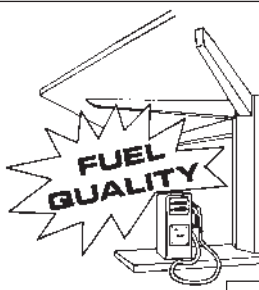

24

BENZIN - BENSIINI  
BENZINAS - BENSIIN  
BENZINS - 汽油

OLAJ - ÖLJY - ALYVA

25

ÖLI - ELLA - 机油



2%-50 : 1

4%-25 : 1

ℓ	ℓ	(cm <sup>3</sup> )	ℓ	(cm <sup>3</sup> )
1	0,02	(20)	0,04	(40)
5	0,10	(100)	0,20	(200)
10	0,20	(200)	0,40	(400)
15	0,30	(300)	0,60	(600)
20	0,40	(400)	0,80	(800)
25	0,50	(500)	1,00	(1000)

001001533

001001534



001001364

001001363



26

Magyar

## BEINDÍTÁS

## ÜZEMANYAG

Ez a termék kétütemű motorral működik, benzint és kétütemű motorhoz való olajat kell előre összekeverni hozzá. Egy tiszta, benzint tárolására engedélyezett tartályban előre keverje össze az ólommentes benzint és a kétütemű motorokhoz való olajat (23. ábra).

**JAVASOLT ÜZEMANYAG:** A MOTOR TANÚSÍTVÁNYÁNAK MEGFELELŐEN 89 ([R + M] / 2) VAGY ANNÁL MAGASABB OKTÁNSZÁMÚ GÉPJÁRMŰBENZINNEL MŰKÖDIK (24. ÁBRA).

A csomagoláson található utasítások szerint keverje össze a kétütemű motorhoz való olajat és a benzint.

Javasoljuk, hogy **2%-os (1:50)** kefezetten az összes **Efco** léghűtéses kétütemű motorokhoz kifejlesztett **Efco** olajat használjon.

A prospektusban (25. ábra) megadott olaj/üzemanyag arányok akkor megfelelőek, ha **Efco PROSINT 2**, **EUROSINT 2** (26. ábra) vagy hasonló magas minőségű motorolajat (**JASO FD** vagy **ISO L-EGD specifikáció**) használ. Amikor **NEM** egyezik meg ezzel az olaj specifikációja, vagy az nem ismert, használjon **4%-os (1:25)** olaj/üzemanyag keveréket.

**⚠ ÓVINTÉZKEDÉS: NE HASZNÁLJON JÁRMŰOLAJAT VAGY KÉTÜTEMŰ JÁRMŰVÖN KÍVÜLI MOTORHOZ VALÓ OLAJAT.**

**⚠ ÓVINTÉZKEDÉS: soha ne használjon 10%-nál magasabb alkoholtartalmú üzemanyagot. maximum 10% alkoholtartalmú gazohol és E10 üzemanyag elfogadott.**

**⚠ ÓVINTÉZKEDÉS:**  
- Csak a fogyasztás alapján szükséges üzemanyag-mennyiséget vásárolja meg; ne vásároljon egy vagy kéthavi felhasználásnak megfelelő mennyiségnél többet;  
- A benzint hermetikusan zárt tartályban friss levegőjű száraz helyiségben tárolja.

**MEGJEGYZÉS:** a kétütemű motorolaj üzemanyag-stabilizátort tartalmaz, és 30 napig marad friss. NE keverjen be 30 napnál hosszabb időszak alatt fölhasználandó mennyiséget. Javasoljuk üzemanyag-stabilizátort tartalmazó kétütemű motorhoz való olaj használatát (**Emak ADDITIX 2000 - cikksz.: 001000972 - 27. ábra**).

**FELTÖLTÉS (29. ábra)**

Az üzemanyag betöltése előtt rázza fel a tartályt (28. ábra).

Suomi

## KÄYNNISTYS

## POLTTOAINE

Laite toimii 2-tahtimootorilla, jossa käytetään bensiinia ja 2-tahtimootoriöljynseosta. Sekoitalyijytön bensiiniä ja 2-tahtimootoriöljyä puhtaassa ja bensiinille hyväksytyssä säiliössä (kuva 23).

**SUOSITELTU POLTTOAINE:** TÄSSÄ MOOTORISSA VOI KÄYTTÄÄ AJONEUVOILLE TARKOITETTUA LYIJYTÖNTÄ BENSIINIÄ, JONKA OKTAANILUKU ON 89 ([R + M] / 2) TAI SUUREMPI (kuva 24).

Sekoita 2-tahtimootoriöljyä ja bensiiniä pakkauksen ohjeiden mukaan.

Suosittelavaa on käyttää 2-tahtimootoriöljyä **Efco 2 % (1:50)**, joka on tarkoitettu erityisesti ilmajähdytteisille 2-tahtimootoreille Efco.

Taulukossa (kuva 25) mainitun öljyn ja bensiinin oikeat määrät pätevät käytettäessä moottoriöljyä **Efco PROSINT 2** ja **EUROSINT 2** (kuva 26) tai vastaavaa korkealaatuista öljyä (**standardit JASO FD tai ISO L-EGD**). Jos öljyn ominaisuudet **EIVÄT** ole vastaavat tai niitä ei tiedetä, käytä öljyn ja polttoaineen seossuhdetta **4 % (1:25)**.

**⚠ VAROITUS: ÄLÄ KÄYTÄ AJONEUVOILLE TAI 2-TAHTIPERÄMOOTTOREILLE TARKOITETTUA ÖLJYÄ.**

**⚠ VAROITUS: Älä koskaan käytä bensiiniä, jonka alkoholipitoisuus on yli 10%. Bensiinin ja alkoholin seos, jonka alkoholipitoisuus on korkeintaan 10 %, ja bensiini E10 ovat hyväksyttävää.**

**⚠ VAROITUS:**  
- Hanki vain kulutuksen vaatima määrä polttoainetta. Älä osta polttoainetta liikaa, sillä se vanhenee parissa kuukaudessa.  
- Säilytä bensiini tiiviisti suljetussa säiliössä viileässä ja kuivassa tilassa.

**HUOMAA:** 2-tahtimootoriöljy sisältää polttoaineen stabilointiainetta, ja se säilyy hyvänä vain 30 vuorokautta. ÄLÄ sekoita polttoainetta enempää kuin 30 päivän ajalle tarvittava määrä. Suositeltavaa on käyttää 2-tahtimootoriöljyä, joka sisältää polttoaineen stabilointiainetta (**Emak ADDITIX 2000 - tuotekoodi 001000972 - kuva 27**).

**POLTTOAINEEN LISÄÄMINEN (kuva 29)**

Ravista seosastiaa ennen polttoaineen lisäämistä (kuva 28).

Latviski

## IEDARBINĀŠANA

## DEGVIELA

Ši ierīce tiek darbināta ar divtaktu dzinēju un tās lietošanai ir jāgatavo benzīna un divtaktu dzinējiem paredzētās eļļas maisījums. Samaisiet sviņu nesaturōšu benzīnu un divtaktu dzinējiem paredzēto eļļu tirā benzīna glabāšanai paredzētajā kannā (23.att.).

**ĪETEICAMĀ DEGVIELA:** ŠIS DZINĒJS IR PAREDZĒTS DARBAM AR SVIŅU NESATURŌŠU AUTOMOBILU BENZĪNU, KURA OKTĀNSKAITLIS IR 89 ([R + M] / 2) VAI AŪGSTĀKS (24.att.).

Samaisiet divtaktu dzinējiem paredzēto eļļu un benzīnu, sekojot uz iepakojuma esošajiem norādījumiem.

Iesakām izmantot divtaktu dzinējiem paredzētās eļļas **Efco 2% (1:50)** maisījumu, jo tā ir speciāli paredzēta visiem Efco divtaktu dzinējiem ar gaisa dzesēšanu.

Tabulā (25.att.) norādītās eļļas/benzīna proporcijas attiecas tikai uz **Efco PROSINT 2** un **EUROSINT 2** eļļu (26.att.) vai uz ekvivalentu augstas kvalitātes motoreļļu (**kas atbilst JASO FD vai ISO L-EGD prasībām**).

Ja eļļas specifikācija **NEATBILST** augstāk norādīto standartu prasībām vai ir nezināma, izmantojiet **4% eļļas/benzīna maisījumu (1:25)**.

**⚠ BRĪDINĀJUMS: NELIETOJIET AUTOMOBILU MOTORELĪU VAI LAIVU DIVTAKTU DZINĒJIEM PAREDZĒTO EĻĻU.**

**⚠ BRĪDINĀJUMS: nekādā gadījumā nelietojiet degvielu ar spirta saturu augstāku par 10%; dīkst izmantot gazoholu ar spirta saturu līdz 10% vai E10 degvielu.**

**⚠ BRĪDINĀJUMS:**  
- Iegādājieties tikai tik daudz degvielas, cik jums vajadzēs; nepērciet vairāk degvielas, nekā jūs izlietosiet viena vai divu mēnešu laikā;  
- Glabājiet benzīnu hermētiski slēgtā kannā, vēsā un sausā vietā.

**IEVĒROJIET:** divtaktu dzinējiem paredzētā eļļa satur degvielas stabilizētāju un paliek svaiga 30 dienas. **NEGATAVOJIET** maisījuma daudzumu lielāku, nekā varēsiet izlietot 30 dienu laikā. Tiek rekomendēts lietot divtaktu dzinējiem paredzēto eļļu, kas satur degvielas stabilizētāju (**Emak ADDITIX 2000 - art. 001000972 - 27.att.**).

**UZPILDĪŠANA (29.att.)**

Pirms degvielas uzpildes sakratiet kannu ar maisījumu (28.att.).



27



28



29

Eesti keel

Lietuvių k.

中文

## KÄIVITAMINE

## UŽVEDIMAS

## 启动

## KÜTUS

Seadmee on kahetaktiline mootor ning selle jaoks tuleb eelnevalt omavahel segada bensini ja kahetaktilise mootori õli. Segage pliivaba bensini ja kahetaktilise mootori õli puhtas ja bensini-kindlas nõus (Joon. 23).

**SOOVITATAV KÜTUS: MOOTOR ON CERTIFITSEERITUD TÖÖTAMA MOOTORSÕIDUKITE JAOKS KASUTATAVA PLIIVABA BENSIINIGA, MILLE OKTAANARV ON 89 ([R + M] / 2) VÕISUUREM (Joon. 24).**

Segage kahetaktilise mootori õli bensiniiga vastavalt pakendil äratoodud juhisele.

Soovitame kasutada **2% (1:50) Efcō kahetaktilise mootori õli**, mis on spetsiaalselt ettenähtud õhjahutusega Efcō kahetaktilise mootorite jaoks. Voldikus ära toodud (Joon. 25) õli/kütuse vahekorrad kehtivad Efcō **PROSINT 2** ja **EUROSINT 2** mootoriõli (Joon. 26) või samaväärse kõrgekvaliteedilise mootoriõli kasutamisel (**spetsifikatsioonid JASO FD või ISO L-EGD**). Kui õli omadused **EIOLE** samad või need pole teada, segage õli bensiniiga vahekorras **4% (1:25)**.



**ETTEVAATUST: ÄRGE KASUTAGE AUTO- VÕI KAHETAKTILISTE PÄRAMOOTORITE ÕLI.**



**ETTEVAATUST: ärge kasutage kütust, mille alkoholisisaldus on suurem kui 10%; lubatud on Gasohol alkoholisisaldusega kuni 10% või kütus E10.**



**ETTEVAATUST:**

- Ostke oma tarbimisele vastav kogus kütust; ärge ostke korraga rohkem kui 1-2 kuu tarbeks;
- Hoidke bensini hermeetiliselt suletud mahutis, jahedas ja kuivas kohas.

**MÄRKUS:** kahetaktilistele mootoritele ette nähtud õli sisaldab kütusestabilisaatorit ja säilib 30 päeva. ÄRGE SEGAGE valmis rohkem kütust kui on vajalik 30 päevaks. Soovitav on kasutada kahetaktilistele mootorite õli, mis sisaldab kütusestabilisaatorit (**Emak ADDITIX 2000, kood art. 001000972, Joon. 27**).

**TANKIMINE (Joon. 29)**

Enne tankimist loksutage kütuseseguga täidetud kanistrit (Joon. 28).

## DEGALAI

Šiame prietaise naudojamas 2 taktų variklis, dirbantis su iš anksto paruoštu benzino ir alyvos mišiniu, koks yra paprastai naudojamas dvitaktčiuose varikliuose. Bešvinių benzina sumaišykite reikiama proporcija su alyva, kuri yra naudojama dvitaktčių variklių degalų mišiniui, švarioje talpoje, kurią galima naudoti benziniui (23 pav.).

**REKOMENDUOJAMI DEGALAI:** ŠIAM VARIKLIUI GALIMA NAUDOTI AUTOMOBILINĮ BEŠVINĮ BENZINĄ SU OKTANINIŲ SKAIČIUMI 89 ([R + M] / 2) ARBA SU DIDŽIAUSIU OKTANINIŲ SKAIČIUMI (24 pav.).

Dvitaktčiams varikliams skirtą alyvą maišykite su benzinu, laikydamiesi ant alyvos bakelio nurodytų instrukcijų.

Rekomenduojama naudoti dvitaktčiams varikliams skirtą alyvą Efcō proporcija **2% (1:50)**, specialiai skirtą dvitaktčiams oru aušinamiems varikliams Efcō. Žemiau esančioje lentelėje (25 pav.) nurodytos alyvos ir benzino proporcijos galioja, jeigu yra naudojama variklių alyva Efcō **PROSINT 2** ir **EUROSINT 2** (26 pav.) arba analogiška aukštos kokybės variklių alyva (**specifikacijos JASO FD arba ISO L-EGD**). Jeigu alyvos charakteristikos **NERA** ekvivalentiškos arba jos nežinomos, naudokite alyvos ir degalų mišinio proporciją **4% (1:25)**.



**ĮSPĖJIMAS: ALYVOS, SKIRTOS AUTOMOBILINĖM TRANSPORTO PRIEMONĖMS AR DVITAKČIAMS VALČIŲ VARIKLIAMS, NENAUDOKITE.**



**ĮSPĖJIMAS: niekada nenaudokite benzino, kurio sudėtyje yra daugiau nei 10% spirito; gali būti naudojamas gazoholis, kurio sudėtyje yra iki 10% spirito, arba degalai E10.**



**ĮSPĖJIMAS:**

- Pirkite tik tiek degalų, kiek jų reikia numatytam darbui atlikti; nepirkite benzino daugiau, nei kad jūs jo sunaudosite per vieną ar du mėnesius;
- Benzina laikykite sandariai uždarytoje talpoje, vėdinamoje ir sausoje patalpoje.

**PASTABA:** dvitaktčiams varikliams skirtoje alyvoje naudojamas degalų stabilizacijos priedas, kurio dėka alyva išlieka šviežia 30 dienų. **NEMAIŠYKITE** didesnio degalų kiekio, nei kad bus reikalingas 30 dienų laikotarpiui. Rekomenduojama naudoti dvitaktčiams varikliams skirtą alyvą su degalų stabilizacijos priedu (**Emak ADDITIX 2000 - kood art. 001000972 - 27 pav.**).

**DEGALŲ UŽPYLIMAS (29 pav.)**

Prieš užpildami degalus į variklio baką, degalų mišinį talpoje išmaišykite (28 pav.).

## 燃料

这一产品由二冲程发动机启动，要求将汽油和二冲程发动机油进行预混合。在干净的汽油容器中预混合无铅汽油和二冲程发动机机油(图23)。

**建议燃料:** 本发动机使用辛烷值为89([R + M] / 2) 或以上的汽车用无铅汽油(图24)。

根据包装上的说明将二冲程发动机油与汽油混合。

我们建议使用 **2% 的 Efcō 二冲程发动机油 (1:50)**，专门为所有 Efcō 空气冷却的二冲程发动机而配方。

在说明书(图25)中注明的机油/燃料正确比例在使用 Efcō **PROSINT 2** 和 **EUROSINT 2** 发动机油(图26)或者同样高质量的发动机油(特别是 **JASO FD** 或 **ISO L-EGD**) 时是理想的。当机油的质量规格不相同或不著名时，应采用 **4% (1:25)** 的机油/燃料混合比例。



**注意: 不得使用汽车油或二冲程舷外发动机油。**



**注意: 不得使用酒精百分比大于10%的燃料。可以接受酒精百分比达到10%的酒精/汽油混合燃料或者E10燃料。**



**注意:**

- 根据自己的消耗量购买必要数量的燃料; 如果每隔一或两个月使用, 不要购买过多的燃料;
- 在密封容器中存放汽油, 并置于阴凉干爽之处。

**备注:** 二冲程发动机油含有燃料稳定剂, 可以保鲜30天。混合数量切勿超过30天内可以使用的数量。建议使用含有燃料稳定剂的二冲程发动机油 (**Emak ADDITIX 2000 - 代号 art. 001000972 - 图27**)。

**加油(图29)**

添加前必须摇匀混合油罐(图28)。

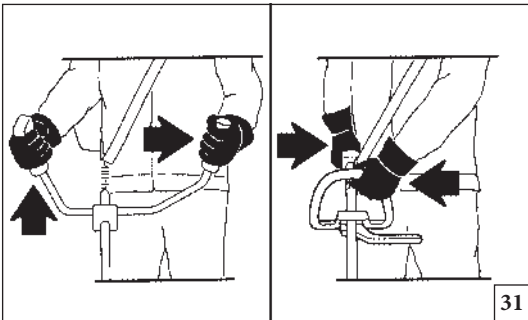

31

Magyar	Suomi	Latviski
<p align="center"><b>BEINDÍTÁS</b></p>	<p align="center"><b>KÄYNNISTYS</b></p>	<p align="center"><b>IEDARBINĀŠANA</b></p>
<p>⚠ A motor beindítása előtt ellenőrizzük, hogy a tárcsa szabadon forog-e és, hogy nem ér-e hozzá idegen testhez.</p> <p>⚠ Alapjáraton a vágófelszerelés nem foroghat. Ellenkező esetben forduljon a Szervizhez, hogy végezzék ellenőrzést, és megoldja a problémát.</p> <p>⚠ <b>VIGYÁZAT:</b> Fogja szorosan, két kézzel a bozótvágót (31. ábra). Mindig balra álljon a csőtől. Soha ne tegye keresztbe a kezeit a markolaton. A balkezeseznek is az itt közölt utasítások szerint kell eljárniuk. Álljon a vágásnak megfelelő állásba.</p> <p>⚠ A rezgés kárt okozhat olyan személyeknek, akiknek vérkeringési zavara vagy idegrendszeri problémája van. Ha olyan fizikai tünetek jelentkeznek, mint például a zsibbadás, érzékelés hiánya, a normál erő csökkenése vagy a bőr színének elváltozása, orvoshoz kell fordulni. Ezek a tünetek általában az ujjaknál, a kézen vagy a csuklón jelentkeznek.</p> <p>A motor beindítása előtt ellenőrizzük, hogy a gyorsítókar szabadon mozog-e.</p>	<p>⚠ Varmista ennen moottorin käynnistämistä, että terä pyörii vapaasti eikä kosketa mihinkään.</p> <p>⚠ Terä ei saa liikkua kun moottori käy minimikierrösluvulla. Muussa tapauksessa ota yhteys valtuutettuun huoltoon suorittaa tarkistaa ja korjaa ongelman.</p> <p>⚠ <b>VAROITUS:</b> Pidä ruohoraivurista tukevasti kiinni kummallakin kädellä (Kuva 31). Vartalon tulee aina olla runkoputken vasemmalla puolella. Älä käytä koskaan ristiotta. Myös vasenkätisten tulee noudattaa näitä ohjeita. Pysyttele oikeassa leikkausasennossa.</p> <p>⚠ Altistuminen värähtelylle voi aiheuttaa vahinkoja henkilöille, joilla on verenkierto- tai hermostollisia häiriöitä. Käänny lääkäriin puoleen, jos havaitset fyysisiä oireita, esimerkiksi puutumista, tuntoaistin heikkenemistä, normaalien voimien vähenemistä tai ihon värinmuutoksia. Tällaisia oireita esiintyy yleensä sormissa, käsissä ja ranteissa.</p> <p>Varmista, että kiihdytysvipu toimii oikein ennen kuin käynnistät moottorin.</p>	<p>⚠ Pirms iedarbināt motoru, pārlicinieties, ka disks brīvi griežas un nav saskarē ar citiem priekšmetiem.</p> <p>⚠ Kamēr dzinējs darbojas minimālo apgriezīnu režīmā, griezējierīcei jābūt nekustīgai. Pretējā gadījumā sazinieties ar Autorizēto Apkalpes Centru, lai veiktu pārbaudi un atrisināt problēmu.</p> <p>⚠ <b>BRĪDINĀJUMS:</b> Turiet krūmgriezi cieši ar abām rokām (31. att.). Stāviet krūmgrieža kreisajā pusē. Nekad neturiet krūmgriezi sakrustotās rokās. Arī kreļļiem jāievēro minētie norādījumi. Saglabājiet pareizu stāju pļaušanas laikā.</p> <p>⚠ Vibrācijas iedarbība var izraisīt veselības problēmas cilvēkiem ar asinsrites traucējumiem vai nervu sistēmas slimībām. Vērsieties pie ārsta, ja jums rodas tādi simptomi kā tirpšana, jūtīguma samazināšanās, spēka zudums vai pirkstu krāsas izmaiņa. Šie simptomi parasti parādās pirkstos, rokās un plaukstas locītavās.</p> <p>Pirms iedarbināt motoru, pārbaudiet, vai akceleratora svira darbojas nevainojami.</p>



--	--	--	--

Eesti keel	Lietuvių k.	中文
KÄIVITAMINE	UŽVEDIMAS	启动
<p>⚠ Enne mootori käivitamist tuleb veenduda, et lõiketera liigub vabalt ja ei ole kõrvaliste esemetega kokkupuutes.</p> <p>⚠ Kui mootor töötab miinimumpööretel, ei tohi lõikepea ringi käia. Vastasel juhul pöörduge volitatud teeninduskeskus teostada kontrolli ja lahendab probleemi.</p> <p>⚠ HOIATUS: Hoidke võsalõikurit tugevasti mõlema käega (joonis 31). Seiske alati torust vasakul. Ärge kunagi kasutage riskäe-käepidet. Ka vasakukäelised peaksid neid juhiseid järgima. Võtke sisse õige lõikamisasend.</p> <p>⚠ Vereringe- või närvisüsteemihäirete all kannatavatele isikutele võib vibratsioon põhjustada terviserikkeid. Juhul kui jäsümetes tekib surin, need muutuvad tundetuks, te tunnete jõuetust või märkate muutusi naha värvis, konsulteerige arstiga. Antud vaevused tekivad enamasti sõrmedes, kätes või randmetes.</p> <p>Enne mootori käivitamist tuleb veenduda, et gaasihoova kang toimib vabalt.</p>	<p>⚠ Prieš užvesdami variklį įsitikinkite, ar ašmenys laisvai juda ir neliečia pašalinių objektų.</p> <p>⚠ Varikliui veikiant tuščiaja eiga, pjaunamasis priedas turi nesisukti. Priešingu atveju kreipkitės į įgaliotą aptarnavimo Centrą atlikti patikrinimą ir nustatyti problemą.</p> <p>⚠ PERSPĖJIMAS: krūmapjovę tvirtai laikykite abejomis rankomis (31 pav.). Žiūrėkite, kad jūsų kūnas visada būtų kairėje koto pusėje. Niekada įrenginio nelaikykite sukryžiuotomis rankomis. Šių instrukcijų turi paaisyti ir kairiarankiai. Stovėkite pjauti patogioje padėtyje.</p> <p>⚠ Asmenims, turintiems kraujo apytakos sutrikimų, pernelyg didelės vibracijos gali pažeisti kraujagysles arba nervus. Jei pasireiškia tokie simptomai – tirpimas, nejautrumas, jei jaučiamas jėgų mažėjimas, pastebimas odos spalvos kitimas, kreipkitės į gydytoją. Šie simptomai paprastai pasireiškia pirštuose, rankose arba riešuose.</p> <p>Prieš užvesdami variklį įsitikinkite, ar droselinė svirtis laisvai juda.</p>	<p>⚠ 启动发动机前，确认刀片能自由运转，不受外界物体阻挡。</p> <p>⚠ 发动机怠速运行时，切割装置不应转动。否则，请与授权服务中心进行检查和修复的问题。</p> <p>⚠ 警告：双手抓紧割灌机（图31）。身体靠在传动轴的左边。不要采取交叉抓握的方式。左撇子操作者必须遵循相同说明。采取适当的切割位置。</p> <p>⚠ 暴露于震动下有可能会对血液循环问题或神经问题患者带来伤害。如感到麻木、失去知觉、正常体力下降或肤色改变等身体症状时，应寻求医生协助。这些症状通常会出现在手指、手掌或手腕部位。</p> <p>启动发动机前，确认油门控制杆能自由工作。</p>

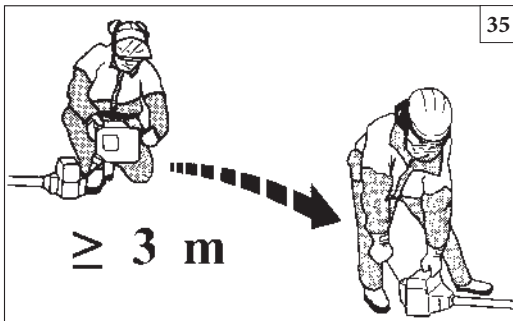

35

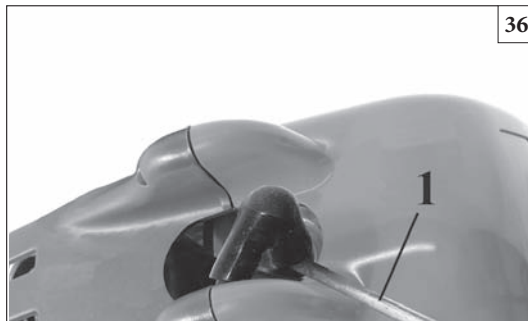

36

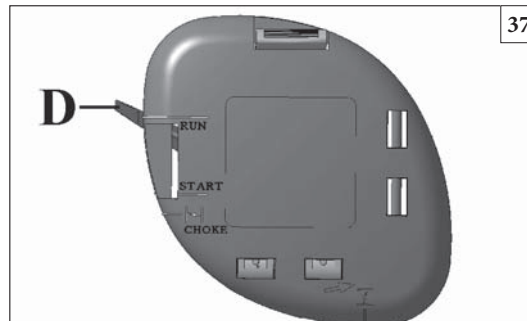

37



Magyar

Suomi

Latviski

## BEINDÍTÁS

## KÄYNNISTYS

## IEDARBINĀŠANA

**⚠ FIGYELEM:** tartsa be az üzemanyag kezelésére vonatkozó biztonsági előírásokat. Feltöltés előtt mindig kapcsolja ki a motort. Működő vagy forró motorú gépbe soha ne töltsön be üzemanyagot. A motor beindítása előtt legalább 3 méterre távolodjon el a betöltés helyétől (35. ábra). **TILOS A DOHÁNYZÁS!**

1. A szennyeződés elkerülésére tisztítsa meg az üzemanyagdugó körüli felületet.
2. Lassan lazítsa ki az üzemanyagdugót.
3. Figyeljen oda az üzemanyag-keverék tartályba történő betöltésekor. Kerülje az üzemanyag kifolyását.
4. Az üzemanyagdugó visszahelyezése előtt tisztítsa meg, és ellenőrizze a tömítést.
5. Azonnal helyezze vissza az üzemanyag dugót, és kézzel szorítsa be. Az esetleg kiömlött üzemanyagot takarítsa föl.

**⚠ FIGYELEM:** ellenőrizze, hogy van-e üzemanyag-szivárgás, ha ez előfordul, használat előtt szüntesse meg. Ha szükséges, vegye fel a kapcsolatot vizionteladója vevőszolgálatával.

## Befulladt motor

- Állítsa a főkapcsolót **STOP** állásba.
- Használjon megfelelő szerszámot a gyújtógyertya rekeszében (1, 36. ábra).
- Feszítse le a gyújtógyertya burkolatát.
- Csavarja ki és szárítsa meg a gyújtógyertyát.
- Tárja szélesre a gázadagolót.
- A berántószinór többszöri megrántásával tisztítsa meg az égési teret.
- Illessze vissza a helyére a gyújtógyertyát, és csatlakoztassa a gyújtógyertyarekeszt, majd nyomja le **erősen** - szerelje össze a többi alkatrészt.
- Állítsa a főkapcsolót az /I indítóállásba.
- Állítsa a szivatkart RUN (nyitva) állásba - még ha hideg is a motor (D, 37 ábra).
- Most indítsa el motort.

**⚠ HUOMIO:** Noudata polttoaineen käsittelystä annettuja turvallisuusohjeita. Sammuta moottori aina ennen kuin lisää polttoainetta. Älä koskaan lisää polttoainetta moottorin käydessä tai kun moottori on vielä kuuma. Siirrä laite vähintään kolmen metrin päähän polttoaineen lisäyspaikasta ennen kuin käynnistät moottorin (kuva 35). **ÄLÄ TUPAKOI!**

1. Puhdista polttoainesäiliön korkkia ympäröivät pinnat likaantumisen välttämiseksi.
2. Avaa polttoainesäiliön korkki varovasti.
3. Kaada polttoaine säiliöön varovasti. Vältä roiskumista.
4. Tarkista tiivisteiden kunto ja puhdista tiiviste ennen kuin kiinnität korkin paikalleen.
5. Kiinnitä korkki takaisin paikalleen ja kiristä se käsin heti täytön jälkeen. Pyyhi pois mahdolliset polttoaineroiskeet.

**⚠ HUOMIO:** Tarkista ja korjaa mahdolliset polttoainevuodot ennen käyttöä. Ota tarvittaessa yhteys valtuutettuun huoltoliikkeeseen.

## Moottori on saanut liikaa polttoainetta

- Käännä On/Off-kytkin asentoon **STOP**.
- Työnnä sopiva työkalu sytytystulpan suojukseen (1, Kuva 36).
- Irrota sytytystulpan suojus työkalun avulla vipuamalla.
- Ruuvaa sytytystulppa irti ja kuivaa se.
- Avaa kaasuauki.
- Vedä käynnistysnarua useita kertoja siten, että polttokammio puhdistuu.
- Kierrä sytytystulppa ja kiinnitä sen suojus takaisin paikalleen. Paina suojusta **lujasti** alas päin. Kokoa muut osat.
- Käännä On/Off-kytkin asentoon /I eli käynnistysasentoon.
- Käännä kuristimen vipu RUN-asentoon – vaikka moottori on kylmä (D, kuva 37).
- Käynnistä nyt moottori.

**⚠ UZMANĪBU:** ievērojiet drošības noteikumus, kas attiecas uz darbu ar degvielu. Pirms degvielas uzpildes vienmēr izslēdziet dzinēju. Nekādā gadījumā neuzpildiet degvielu, kamēr dzinējs darbojas vai ir karsts. Pirms dzinēja iedarbināšanas pārvietojiet ierīci vismaz uz 3 m attālumu no vietas, kurā tika uzpildīta degviela (35.att.). **NESMĒĶĒT!**



1. Notīriet zonu apkārt degvielas tvertnes vāciņam, lai izvairītos no piesārņojumiem.
2. Lēni atskrūvējiet degvielas tvertnes vāciņu.
3. Uzmanīgi ielejiet degviela maisījumu tvertnē. Uzmanieties no benzīna izšļakstīšanās.
4. Pirms degvielas tvertnes vāciņa pieskrūvēšanas, notīriet to un pārbaudiet blīvējumu.
5. Tad nekavējoties uzstādiet atpakaļ degvielas tvertnes vāciņu, pievelkot to ar rokām. Noslaukiet degvielu, ja tā izlējas.

**⚠ UZMANĪBU:** pārbaudiet, vai nav degvielas noplūžu un novērsiet tās pirms ierīces lietošanas. Nepieciešamības gadījumā sazinieties ar izplatītāja klientu apkalpošanas dienestu.

## Pārpludināts dzinējs

- Uzstādiet aizdedzes slēdzi stāvoklī **STOP**.
- Izvēlieties piemērotu instrumentu, lai noņemtu aizdedzes sveces vadu (1, 36. att.).
- Noņemiet aizdedzes sveces vadu.
- Izskrūvējiet un nosusiniet aizdedzes sveci.
- Nospiediet akseleratora mēlīti līdz galam.
- Vairākas reizes paraujiet startera auklu, lai iztīrītu sadegšanas kameru.
- ieskrūvējiet sveci atpakaļ un pievienojiet svečvadu, **cieši** piespiežot to – uzstādiet atpakaļ pārējās detaļas.
- Uzstādiet aizdedzes slēdzi stāvoklī /I, iedarbināšanas pozīcijā.
- Nostādiet gaisa vārsta sviru stāvoklī RUN – pat ja dzinējs ir auksts (D, 37. att.).
- Tagad iedarbiniet dzinēju.

--	--	--	--

Eesti keel	Lietuvių k.	中文
<p align="center"><b>KÄIVITAMINE</b></p>	<p align="center"><b>UŽVEDIMAS</b></p>	<p align="center"><b>启动</b></p>
<p><b>⚠ TÄHELEPANU:</b> pidage kinni kütuse käsitlemisel kehtivatest turvanõuetest. Enne tankimist seisake alati mootor. Keelatud on tankida töötava või kuuma mootoriga seadet. Enne mootori käivitamist eemaldage tankimiskohast vähemalt 3 meetrit (Joon. 35). <b>SUITSETAMINE KEELATUD!</b></p> <ol style="list-style-type: none"> <li>Puhastage kütusepaagi korgi ümbrus, et vältida mustuseosakeste sattumist paaki.</li> <li>Keerake kütusepaagi kork aeglaselt lahti.</li> <li>Valage kütusesegu ettevaatlikult paaki. Vältige kütuse mahavoolamist.</li> <li>Enne kütusepaagi korgi tagasipanekut puhastage ja kontrollige tihendit.</li> <li>Pange kütusepaagi kork kohe tagasi ja keerake käega kinni. Vajadusel eemaldage mahaläinud kütus.</li> </ol> <p><b>⚠ TÄHELEPANU:</b> kontrollige seadet võimaliku kütuselekke suhtes ja vajadusel kõrvaldage see enne kasutamist. Vajadusel võtke ühendust oma müügiesinduse klienditeenindusega.</p> <p><b>Mootor on üle ujutatud</b></p> <ul style="list-style-type: none"> <li>Seadke sisse/välja lüliti asendisse <b>STOPP</b>.</li> <li>Kasutage süüteküünlaga sobivat tööriista (<b>1, joonis 36</b>).</li> <li>Kangutage süüteküünla piip maha.</li> <li>Kravige süüteküünla lahti ja kuivatage ära.</li> <li>Avage gaas pärani.</li> <li>Tõmmake starteritrossi mitu korda, et puhastada põlemiskamber.</li> <li>Paigaldage süüteküünal uuesti ja ühendage süüteküünla piip, vajutage <b>tugevasti</b> alla – pange teised osad uuesti kokku.</li> <li>Seadke sisse/välja lüliti asendisse /I, käivitusasendisse.</li> <li>Seadke õhuklapi hoob asendisse RUN – isegi siis, kui mootor on külms (D, joonis 37).</li> <li>Nüüd käivitage mootor.</li> </ul>	<p><b>⚠ DĒMESIO:</b> pildami degalus laikytės saugaus darbo taisyklių. Prieš užpildami degalus, variklį būtinai išjunkite. Jokiū būdu nepildykite degalų, jeigu variklis dirba arba yra karštas. Prieš įjungdami variklį, paeikite mažiausiai 3 metrus nuo tos vietos, kurioje pylėte degalus (35 pav.). <b>NERŪKYKITE!</b></p> <ol style="list-style-type: none"> <li>Kad pilant degalus į baką nepakliūtų nešvarumų, nuvalykite paviršių aplink degalų kamštį.</li> <li>Lėtai atsukite degalų kamštį.</li> <li>Degalus į variklio baką pilkite atsargiai. Stebėkite, kad degalai neišsiliėtų pro šalį.</li> <li>Prieš užsukdami degalų kamštį, išvalykite kamščio tarpinę ir patikrinkite jos būklę.</li> <li>Degalų kamštį užsukite ranka. Išsiliejusius degalus nuvalykite.</li> </ol> <p><b>⚠ DĒMESIO:</b> patikrinkite, ar kur nors nenuteka degalai; jeigu pastebėjote nutekėjimą, defektą sutvarkykite ir tik po to junkite variklį. Jei reikia, susisiekite su savo prekybos agento klientų aptarnavimo tarnyba.</p> <p><b>Užtvindytas variklis</b></p> <ul style="list-style-type: none"> <li>Įjungimo / išjungimo jungiklį nustatykite į padėtį <b>STOP (IŠJUNGTA)</b>.</li> <li>Į uždegimo žvakės pagrindą įkiškite tinkamą įrankį (<b>1, 36 pav.</b>).</li> <li>Iškelkite uždegimo žvakės pagrindą.</li> <li>Išsukite uždegimo žvakę ir ją išdžiovinkite.</li> <li>Plačiai atidarykite droselį.</li> <li>Kelis kartus patraukite starterio virvę, kad išvalytumėte degimo kamerą.</li> <li>Vėl sumontuokite uždegimo žvakę ir prijunkite uždegimo žvakės pagrindą, tada jį tvirtai <b>įstatykite</b>; sumontuokite kitas dalis.</li> <li>Įjungimo / išjungimo jungiklį nustatykite į padėtį /I (užvedimo padėtis).</li> <li>Droselinės sklendės svirtį nustatykite į padėtį RUN (net jei variklis šaltas) (D, 37 pav).</li> <li>Užveskite variklį.</li> </ul>	<p><b>⚠ 注意:</b> 遵循燃料配制的安全说明。在加油前必须停止发动机。切勿在发动机运转或热机时向机内添加燃料。在启动发动机前，至少从加油之处移开3米(图35)。切勿抽烟！</p> <ol style="list-style-type: none"> <li>清洁燃料盖周围的表面，以防污染。</li> <li>慢慢拧松燃料盖。</li> <li>小心将燃料混合物倒入油箱中。避免洒出。</li> <li>重新盖上燃料盖前，清洁和检查密封垫。</li> <li>立即重新盖上燃料盖，并用手拧紧。如有燃料洒出，应清除干净。</li> </ol> <p><b>⚠ 注意:</b> 检查是否有燃料泄漏，如果有的话应在使用前清除。如有必要，可联络自己零售商的售后服务中心。</p> <p><b>溢流发动机</b></p> <ul style="list-style-type: none"> <li>将电源开关置于<b>STOP</b>。</li> <li>采用适合火花塞帽的工具 (<b>1, 图36</b>)。</li> <li>提起火花塞帽。</li> <li>拧松并抹干火花塞。</li> <li>完全打开蝶阀。</li> <li>拉动启动绳数次，清空燃烧室。</li> <li>放回火花塞并<b>用力</b>按下火花塞帽；重新安装其他部件。</li> <li>将启动开关置于启动位置 /I。</li> <li>将节气门杆置于位置RUN，即使发动机冷却 (D, 图37)。</li> <li>现在启动发动机。</li> </ul>

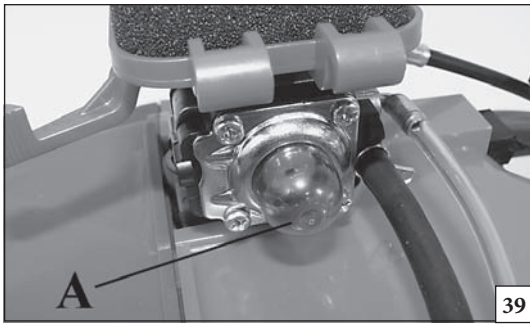

39

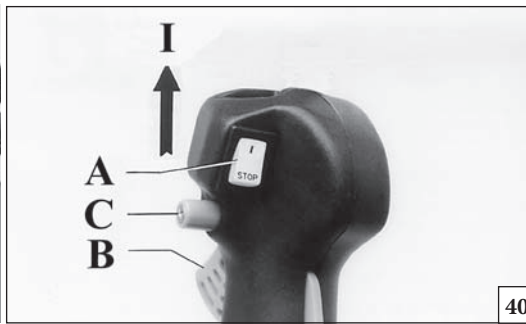

40

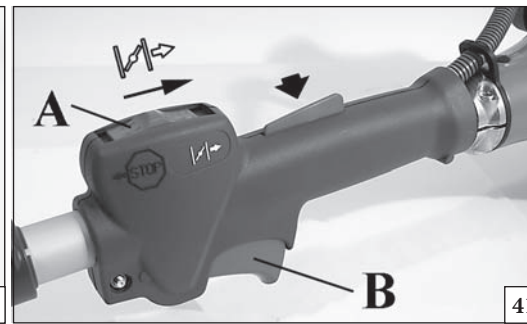

41

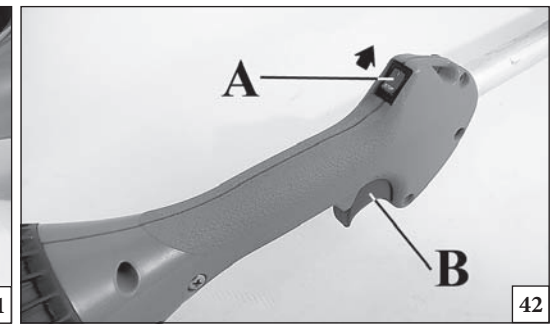

42

Magyar

Suomi

Latviski

## BEINDÍTÁS

## KÄYNNISTYS

## IEDARBINĀŠANA

## A MOTOR BEINDÍTÁSA

Az üzemanyagot a bura (A, 39. ábra) lenyomásával töltjük be.

**TR** - A kapcsolót (A, 42. ábra) állítsuk "T" pozícióra.

A gyorsítót (B) indításkor a teljes sávnak körülbelül a közepére állítsuk.

**S** - Húzzuk meg a gyorsítókart (B), és rögzítsük kb. félúton, a kapcsolót (A, 41. ábra) állítsuk be a megfelelő pozícióba, majd engedjük el a kart (B).

**T** - A kapcsolót (A, 40. ábra) állítsuk "T" pozícióra. Húzzuk meg a gyorsítókart (B), és rögzítsük kb. félúton, nyomjuk meg a (C) gombot, majd engedjük el a kart (B).

Az indítókart (D) állítsa teljesen zárt helyzetbe (1, 43. ábra). Állítsa a fűszegélynyíró a talajon stabil pozícióba. Ellenőrizze, hogy a tárcsa szabadon tud-e forogni. A fűszegélynyíró tartva néhányszor húzza addig az indító ékszíjat, amíg az **első robaj** be nem következik. Az indítókart (D) állítsa részben zárt köztes helyzetbe (2, 44. ábra). Az ékszija meghúzásával végezze el az indítást. A motor beindítását követően hagyja **néhány másodpercig bemelegedni a gépet** anélkül, hogy a gyorsítóhoz nyúlna. Különösen hideg környezetben vagy hegyen, nagy magasságban lehet, hogy több másodperc van szükség a motor bemelegedéséhez. Végül az indítókart (D) állítsa teljesen nyitott helyzetbe (3, 45. ábra).



**FIGYELEM:** Meleg indításhoz ne használjuk az indítót.



**FIGYELEM** - Kizárólag hidegindításnál használjuk a félgyorsítási eszközt.

Melegindításnál a (D) kapcsoló a 46. ábra szerinti pozícióban kell, hogy álljon.

## A MOTOR BEJÁRATÁSA

A motor 5+8 óra működés után éri el maximális teljesítményét.

Bejáratás közben a túlzott igénybevétel elkerülése végett ne járassuk a motort üresben maximális fordulatszámon.



**FIGYELEM!** - Bejáratás közben ne változtassuk a porlasztást egy feltételezett teljesítmény növelés céljából; ez károsíthatja a motort.

**MEGJEGYZÉS:** normális, hogy egy új motor az első használat során füstöl.

## MOOTTORIN KÄYNNISTÄMINEN

Lataa kaasutin painamalla useamman kerran rikastinta (A, Kuva 39).

**TR** - Aseta kytkin (A, Kuva 42) asentoon "T". Pidä kiihdytin (B) noin puolessa välissä käynnistyksen aikana.

**S** - Vedä kiihdytysvipua (B) ja lukitse se puolikiihdytysasentoon viemällä kytkin (A, Kuva 41) asentoon "T", laske sitten vipu (B).

**T** - Aseta kytkin (A, Kuva 40) asentoon "T". Vedä kiihdytysvipua (B) ja lukitse se puolikiihdytysasentoon painamalla vipua (C), laske sitten vipu (B). Käännä käynnistysvipu (D) täysin kiinni -asentoon (1, kuva 43).

Aseta trimmeri tukevasti maahan. Varmista, että terä pääsee pyörimään vapaasti. Pidä trimmeriä tukevasti paikallaan ja vedä käynnistysköydestä muutaman kerran, siten että moottori **"lupaa"**. Käännä käynnistysvipu (D) osittain kiinni -asentoon, joka on asteikon keskiasento (2, kuva 44). Käynnistä moottori köydestä vetämällä. Kun moottori on käynnistynyt, anna koneen lämmetä **muutaman sekunnin** ajan koskematta kaasuvipuun. Erityisen kylmällä säällä tai vuoristossa moottoria tulee mahdollisesti lämmittää muutaman sekunnin pitempään. Käännä käynnistysvipu (D) loppuksi täysin auki -asentoon (3, kuva 45).



**HUOMIO:** Älä käytä käynnistintä kun moottori on lämmin.



**HUOMIO** - Käytä puolikiihdytyslaitetta ainoastaan moottorin kylmäkäynnistysvaiheessa.

Lämpimän moottorin käynnistämistä varten kytkimen (D) tulee olla kuvan 46 asennossa.

## MOOTTORIN TOTUTUSAJO

Moottori saavuttaa maksimitehon 5-8 työtunnin jälkeen.

Totutusajon aikana moottoria ei saa käyttää tyhjäkäynnillä maksimikierrosluvulla.



**HUOMIO!** - Älä muuta kaasuttimen säätöä totutusajon aikana halutun tehon saavuttamiseksi. Moottori voi vaurioitua.

**HUOMAA:** Uudesta moottorista voi tulla savua ensimmäisen käytön yhteydessä.

## MOTORA IEDARBINĀŠANA

Uzpildiet karburatoru, nospiedot spuldzi vairākas reizes (A, 39.zēm.).

**TR** - Pagrieziet slēdzi (A, 42.zīm.) pozīcijā "T". Darbiniet akseļatoru (B) aptuveni uz pusi no tā jaudas ierēces iedarbināšanas laikā.

**S** - Pavelciet akseļatora sviru (B) un nostipriniet to daļējā akseļerācijas pozīcijā, novietojot slēdzi (A, 41.zīm.) pozīcijā "T"; atlaidiet sviru (B).

**T** - Novietojiet slēdzi (A, 40.zīm.) pozīcijā "T". Pavelciet akseļatora sviru (B) un nostipriniet to daļējā akseļerācijas pozīcijā, nospiedot pogu (C), atlaidiet sviru (B).

Novietojiet startera sviru (D) pilnīgi aizvērtajā pozīcijā (1, 43. zīm.). Novietojiet krūmgriezi uz zemes stabilā pozīcijā. Pārbaudiet, vai disks var brīvi griezties. Cieši turot krūmgriezi, dažas reizes velciet iedarbināšanas auklu līdz dzinējā ir dzirdama **pirmā degvielas detonācija**. Novietojiet startera sviru (D) daļēji aizvērtajā pozīcijā, kas arī ir vidējā pozīcija (2, 44. zīm.). Iedarbiniet dzinēju, pavelkot iedarbināšanas auklu. Pēc dzinēja iedarbināšanas ļaujiet mašīnai **dažas sekundes** sasildīties, nepieskaroties gāzes svirai. Klimatiskajos apstākļos ar īpaši zemu temperatūru vai strādājot kalnos lielā augstumā var būt nepieciešamas vairākas sekundes, lai sasildītu dzinēju. Tad novietojiet startera sviru (D) pilnīgi atvērtajā pozīcijā (3, 45. zīm.).



**UZMANĪBU!** - Kad motors ir jau uzsilis, nelietojiet atkārtoti gaisa svārsta sviru, lai iedarbinātu motoru.



**UZMANĪBU** - Lietojiet daļējas akseļerācijas ierīci tikai un vienīgi iedarbināšanas fāzē, kad motors ir auksts.

Lai iedarbinātu karstu motoru, slēdzim (D) jāatrodas pozīcijā kā norādēts 46.zīm.

## MOTORA IESILDĪŠANA

Motors sasniedz maksimālu darbības efektivitāti pēc 5+8 stundu darbināšanas.

Šī iesildīšanas perioda laikā, nedarbiniet motoru bez zāģēšanas uz maksimālu apgriezīenu jaudu, lai izvairītos no pārlietas darbināšanas.



**UZMANĪBU!** - Motora iesildīšanas sākumposmā nedarbiniet motoru maksimālā ātrumā; tas var bojāt motoru.

**IEVĒROJIET:** ir normāli, ka jaunā dzinējā rodas dūmi pirmās lietošanas reizē un pēc tās.

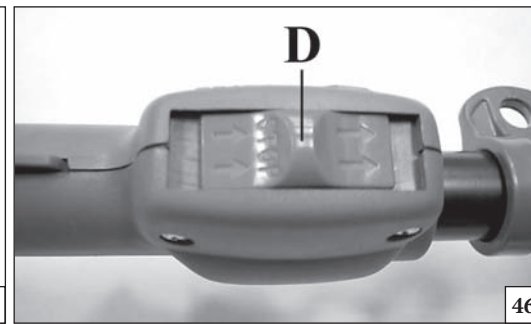
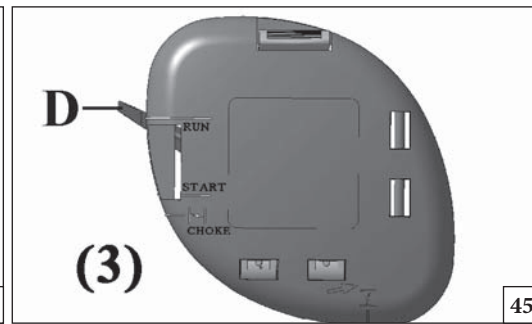
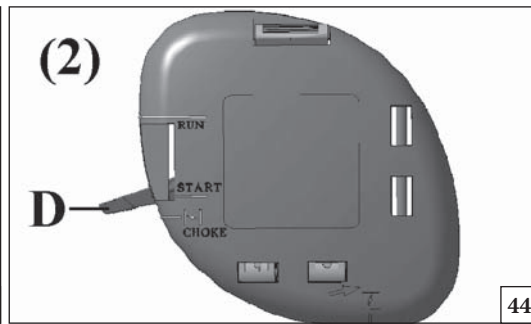
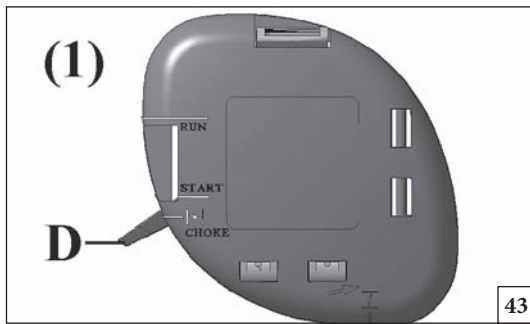

Eesti keel	Lietuvių k.	中文
<p align="center"><b>KÄIVITAMINE</b></p>	<p align="center"><b>UŽVEDIMAS</b></p>	<p align="center"><b>启动</b></p>
<p><b>SEADME KÄIVITAMINE</b> Täitke karburaator kütteseguga vajutades luttumpu (A, joon. 39) <b>TR</b> - Viige ON/OFF lüliti (A, joonis 42) asendisse „I”. Masina külmkäivitamise ajal hoidke gaasihooba (B) pooleldi avatuna. <b>S</b> - Tõmmake gaasihoova kang (B) ja peatage see poolgaasi asendis. Viige ON/OFF lüliti (A, joon.41) asendisse  ning seejärel vabastage gaasihoob (B). <b>T</b> - Viige ON/OFF lüliti (A, joon. 40) asendisse „I”. Tõmmake gaasihoova kang (B) ja peatage see poolgaasi asendis vajutades nuppu (C), seejärel vabastage gaasihoova kang (B). Lükake käivitihoob (D) lõpuni kinni (1, Joon.43). Pange võsalõikur maha, nii et see kindlalt püsti seisaks. Kontrollige, et tera saaks vabalt ringi käia. Tõmmake võsalõikurit paigal hoides starteri nõorist, kuni mootor korra käivitub. Viige käivitihoob (D) poollahki, s.t vahepealsesse asendisse, (2, Joon.44). Tõmmake võsalõikur starteri nõorist käima. Kui mootor on käivitud, laske seadmel paar sekundit soojeneda ilma gaasihooba liigutamata. Eriti külma ilma korral või töötades mägedes suurtel kõrgustel võib mootori soojenemiseks kauem aega minna. Viige käivitihoob (D) täielikult avatud asendisse (3, Joon.45).</p> <p> <b>HOIATUS:</b> Kui mootor on soe, ei ole vaja õhuklappi uuesti käivitamisel kasutada.</p> <p> <b>HOIATUS!</b> - Poolgaasi võib kasutada ainult külma mootori käivitamisel.</p> <p>Kuuma mootori käivitamisel peab lüliti (D) olema joon. 46 näidatud asendis.</p> <p><b>MOOTORI SISSETÖÖTAMINE</b> Mootor saavutab oma maksimumvõimsuse peale 5÷8 tunnist töötamist. Selle sissetöötamisperioodi jooksul ei tohi (ülemäärase koormuse vältimiseks) lasta mootoril täisgaasil tühikäiguga töötada.</p> <p> <b>HOIATUS!</b> - Sissetöötamisperioodil ei tohi muuta õhu ja kütteseguga vahekorda üle ettemääratud taseme, nii võib kahjustada mootorit.</p> <p><b>MÄRKUS:</b> on normaalne, et uus mootor enne ja pärast esimest kasutamist suitseb.</p>	<p><b>MECHANIZMO PALEIDIMAS</b> Paspausdami pripildymo „kriaušę” (A, 39 pav.) pripildykite karbiuratorių. <b>TR</b> – Įjungimo/Išjungimo jungiklį (A, 42 pav.) nustatykite į padėtį „I”. Užveddami šaltą įrenginį, drošelį (B) laikykite pusiau atvirą. <b>S</b> – Patraukite drošelinę svirtį (B) ir ją sustabdykite patraukę iki pusės greičio padėties; ON/OFF (įjungimo/išjungimo) jungiklį (A, 41 pav.) nustatykite į padėtį  ir tada svirtį (B) atleiskite. <b>T</b> - ON/OFF (įjungimo/išjungimo) jungiklį (A, 40 pav.) perjunkite į padėtį I. Patraukite drošelinę svirtį (B) ir ją sustabdykite patraukę iki pusės greičio padėties paspausdami mygtuką (C); svirtį atleiskite (B). Drošelinę svirtį (D) nustatykite į visai uždarą padėtį (1, Pav.43). Pastatykite krūmapjovę ant žemės stovimoje padėtyje. Patikrinkite, kad ašmenys galėtų sukis laisvai. Krūmapjovę prilaikant vietoje, patraukti keletą kartų starterio virvutę pakol įvyks <b>pirmasis garsus spragtelėjimas</b>. Drošelinę svirtį (D) nustatykite į dalinai uždarą padėtį, į tarpinę padėtį (2, Pav.44). Paleisti starterį patraukiant virvę. Užvedus variklį <b>keletą sekundžių</b> palaukti, kad mašina sušiltų, tik neliesti akseleratoriaus svirties. Ypatingai šaltomis klimatinėmis sąlygomis arba didelio aukščio kalnuotose vietovėse variklio sušildymui gali prireikti ir keletu sekundžių daugiau. Pabaigoje drošelinę svirtį (D) nustatykite į visiškai atvirą padėtį (3, Pav.45).</p> <p> <b>PERSPĖJIMAS:</b> varikliui sušilus droselio nenaudokite pakartotiniam užvedimui.</p> <p> <b>PERSPĖJIMAS:</b> pusės greičio greitinimo itaisą naudokite tik variklio užvedimo fazėje, kai jis yra šaltas.</p> <p>Norint užvesti šiltą variklį jungiklis (D) turi būti tokioje padėtyje, kaip pavaizdouta 46 pav.</p> <p><b>PRADINIS VARIKLIO EKSPLOATAVIMAS</b> Variklis maksimalią galią pasiekia po 5 ÷ 8 valandų veikimo. Pradinio eksploataavimo periodu neleiskite varikliui veikti visu greičiu tuščiaja eiga, kad būtų išvengta pernelyg didelės darbinės apkrovos.</p> <p> <b>PERSPĖJIMAS!</b> - Pradinio eksploataavimo periodu nekeiskite karbiuracijos siekdami gauti laukiamą galios padidėjimą – taip galite sugadinti variklį.</p> <p><b>PASTABA:</b> pirmą kartą užvedus variklį ir po pirmojo užvedimo variklis gali išmesti daugiau dūmų; tai normalu.</p>	<p><b>发动机启动</b> 按下注油器A(图39), 将化油器注满。 <b>TR</b> - 将开关A(图42)打在启动“I”的位置, 当冷启动机器时, 半开油门控制装置B; <b>S</b> - 推动控制装置B并停在半油门控制位置, 将开关A(图41)打到  位置, 然后放松装置B; <b>T</b> - 将开关A(图40)打到“I”位置, 通过按钮C推动控制装置B并停在半油门控制位置, 然后放松装置B将开关(D)推到完全关闭位置(1, 图43)。将割灌机平稳地放在地上。检查圆刀是否可以自由转动。一手按住割灌机, 一手拉启动绳数次, 直至首次爆发。将开关(D)推到完全半关闭的中间位置(2, 图44)。拉绳进行启动。一旦发动机启动, 让割灌机暖机数秒, 无需触动加速杆。在格外寒冷的气候条件或极高的山中, 发动机的发热可能需要更多秒时间。最后将开关(D)推到完全打开位置(3, 图45)。</p> <p> <b>警告!</b> - 发动机一旦升温后不准再使用阻风门启动。</p> <p> <b>警告:</b> 只在启动冷发动机时才使用半加速割灌机。</p> <p>升温时启动发动机, 开关(D)的位置必须如图46所示。</p> <p><b>发动机的磨合</b> 发动机在工作5-8小时后达到最大功率。在此磨合期间不要令油锯全速空转, 以免应力过高。</p> <p> <b>警告!</b> - 发动机磨合期间不要更换燃油, 令功率逐渐增大, 否则会损坏发动机。</p> <p><b>备注:</b> 在初次使用期间或之后如果新发动机冒烟是正常的。</p>

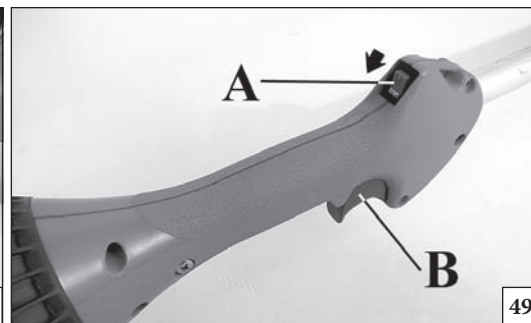
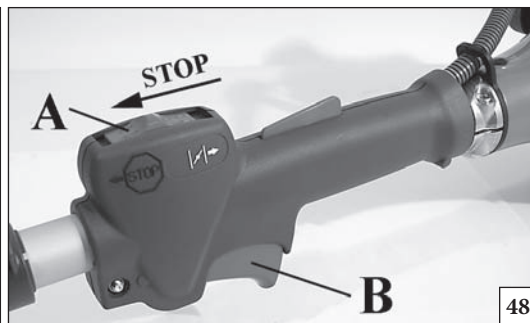
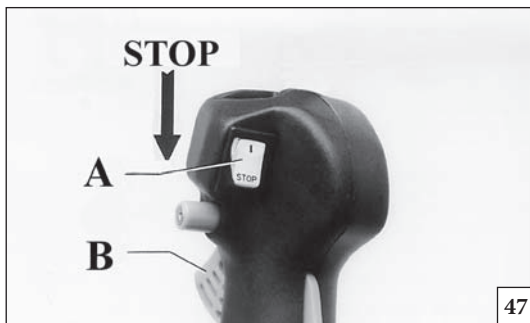

Magyar	Suomi	Latviski
<p align="center"><b>A MOTOR LEÁLLÍTÁSA</b></p>	<p align="center"><b>MOOTTORIN SAMMUTTAMINEN</b></p>	<p align="center"><b>MOTORA APSTĀDINĀŠANA</b></p>
<p><b>A MOTOR LEÁLLÍTÁSA</b> A gyorsítókart állítsuk minimumra (B, 47-48-49. ábra), és várjunk néhány másodpercet, hogy a motor kihűljön. Kapcsoljuk ki a motort, és a földkapcsolót (A) állítsuk STOP-ra.</p>	<p><b>MOOTTORIN SAMMUTTAMINEN</b> Vie kiihdytysvipuminimiasentoon (B, Kuvat 47-48-49) ja odota muutaman sekunnin ajan, jotta moottori jäähtyy. Sammuta moottori viemällä kytkin (A) asentoon "STOP".</p>	<p><b>MOTORA APSTĀDINĀŠANA</b> Atlaidiet akselelatora sviru, darbinot motoru uz minimālo jaudu (B, 47.-48.-49. zīm.) un pagaidiet pāris minūtes, kamēr motors atdziest. Izslēdziet motoru, novirzot slēdzi (A) pozīcijā STOP.</p>
<p align="center"><b>HASZNÁLAT</b></p>	<p align="center"><b>KÄYTTÖ</b></p>	<p align="center"><b>LIETOŠANA</b></p>
<p><b>TILOS FELHASZNÁLÁSI TERÜLETEK</b></p> <p><b>⚠ VIGYÁZAT:</b> A kicsapódással komoly sérülést lehet okozni. A kicsapódás a készülék oldalsó vagy előre irányuló mozgása olyankor, amikor a kés kemény tárgyba, például farönkbe vagy kőbe ütközik, vagy amikor a fa bezáródik, és beszorítja a kést a vágásba. Ha a készülék idegen tárgyhoz ér, a használó elveszítheti ellenőrzését a bozótvágo felett.</p> <p><b>⚠ FIGYELEM!</b> - Mindig tartsuk be a biztonsági előírásokat. A fűszegélynyíróval csak fűvet és kisebb bokrokat szabad nyírni. Csak a megfelelő fűrészlappal vágjon fát. Ne vágjon fémet, műanyagot, falat, vagy fán kívül egyéb építőanyagokat. Tilos másfajta anyagokat vágni vele. A fűszegélynyírót ne használjuk különféle tárgyak felemelésére, áthelyezésére vagy darabolására és ne szorítsuk be rögzített alapon. A gyártó által nem megengedett szerszámokkal ne kapcsoljuk össze.</p> <p><b>⚠ VIGYÁZAT:</b> Merev kések használata esetén kerülje, hogy kerítések, épületek fala, fatörzsek, kővek vagy más ilyen tárgyak közelében vágjon, mert ezektől a bozótvágo kicsapódhat, vagy kárt okozhatnak a késben. Az ilyen jellegű munkák végzéséhez műanyag szálás fejek használatát javasoljuk. Ezenkívül vigyázni kell arra, hogy az ilyen helyzetekben a tárgyak nagyobb eséllyel kapnak gellert.</p> <p><b>⚠ VIGYÁZAT:</b> Soha ne használja bozótvágot a föld fölött vagy úgy, hogy a vágóadapter merőlegesen áll a talajra. Ne használja a fűszegélynyírót fűnyíróként vagy sövénynyíróként.</p>	<p><b>KIELLETYT KÄYTTÖKOHTTEET</b></p> <p><b>⚠ VAROITUS:</b> Vältä takaiskuja, jotka voivat aiheuttaa vakavia vammoja. Takaiskulla tarkoitetaan sivulle suuntautuvaa äkillistä riuhtaisevaa liikettä, joka syntyy, kun terä koskettaa esimerkiksi pölkkyä tai oksaa, tai kun sahanterä puristuu leikkauskohdan sisälle. Kosketusvierasesineeseen voi aiheuttaa myös ruohoraivurin hallinnan menettämisen.</p> <p><b>⚠ HUOMIO!</b> - Noudata aina turvaohjeita. Trimmeriä saa käyttää ainoastaan ruohon tai pienten pensaiden leikkaamiseen. Leikkaa puuta vain asianmukaisella sahanterällä. Älä leikkaa metallia, muovia, betonia tai muita rakennusmateriaaleja, jotka eivät ole puuta. Muunlaisten materiaalien leikkaaminen on kielletty. Älä käytä trimmeriä vipuna esineiden nostamiseen, siirtämiseen tai hakkaamiseen, äläkä kiinnitä sitä kiinteisiin tukiin. Muiden kuin valmistajan mainitsemien työvälineiden tai laitteiden kytkeminen trimmerin voimannoitoon on kielletty.</p> <p><b>⚠ VAROITUS:</b> Kun käytät jäykkiä teriä, vältä leikkaamasta aitojen, rakennusten seinien, puunjuurien, kivien tai muiden sellaisten kohteiden lähellä, jotka voivat aiheuttaa ruohoraivurin iskeytymisen taaksepäin tai terän vaurioitumisen. Tällaisessa työssä on suositeltavaa käyttää nailonsiimaa. Näissä olosuhteissa on lisäksi varottava sinkoutumisen vaaraa.</p>	<p><b>AIZLIEGTS LIETOT</b></p> <p><b>⚠ BRĪDINĀJUMS:</b> Uzmanieties no atsītieniem, kas var izraisīt nopietnus ievainojumus. Atsītieni ir uz sāniem vērsta vai pēkšņa uz priekšu vērsta krūmgrieža kustība, kas rodas, ja asmens saskaras ar cietu objektu, piemēram, balķi vai akmeni, vai ja koks zāģēšanas rievā saspiežas un asmens iesprūst tajā. Saskarsme ar svešu priekšmetu var izraisīt arī kontroles zaudēšanu pār krūmgriezi.</p> <p><b>⚠ UZMANĪBU!</b> - Vienmēr ievērojiet drošības noteikumus. Krūmgriezis jāizmanto tikai augu vai mazu krūmu griešanai. Koku drīkst zāģēt tikai ar attiecīgiem zāģēšanas asmeņiem. Negrieziet metālu, plastmasu, ķieģeļus vai citus būvmateriālus, kas nav koks. Ir aizliegts griezt cita veida materiālus. Nelietojiet krūmgriezi kā sviru, lai paceltu, pārvietotu vai saš'eltu priekšmetus, kā arī neatbalstiet to pret nepārvietojamu atbalstu. Ir aizliegts piestiprināt krūmgriezī akseļuārus vai ierices, kuras nav norādījis ražotājs.</p> <p><b>⚠ BRĪDINĀJUMS:</b> Ja tiek izmantoti cieta materiāla asmeņi, nav ieteicams plaut tuvu žogiem, ēku sienām, balķiem, akmeņiem vai tamlīdzīgiem objektiem, kas izraisītu krūmgrieža atsītienus vai varētu sabojāt asmeni. Tādiem darbiem iesakām izmantot galvas ar neilona auklu. Esiet ļoti uzmanīgi šādās situācijās, jo pastāv palielināts rikošeta risks.</p> <p><b>⚠ BRĪDINĀJUMS:</b> Nekad nestrādājiet ar paceltu krūmgriezi vai ar griezējierīci perpendikulāri zemei. Nekādā gadījumā nelietojiet krūmgriezi zāles pļaušanai vai dzīvzogu līdzināšanai.</p>







--	--	--	--

Eesti keel	Lietuvių k.	中文
<b>MOOTORI SEISKAMINE</b>	<b>VARIKLIO SUSTABDYMAS</b>	<b>停止发动机</b>
<p><b>MOOTORI SEISKAMINE</b> Viige gaasihoova kang tühikäigu asendisse (B, joon. 47-48-49) ja oodake mõne sekundi, kuni mootori kuumus väheneb. Mootori väljalülitamiseks viige ON/OFF lüliti (A) asendisse STOP.</p>	<p><b>VARIKLIO SUSTABDYMAS</b> Droselinę svirtį nustatykite į tuščiosios eigos padėtį (B, 47-48-49 pav.) ir palaukite kelias sekundes, kad variklis atvėstų. Variklį išjunkite ON/OFF (įjungimo/išjungimo) jungiklį (A) perjungdami į padėtį STOP.</p>	<p><b>停止发动机</b> 将油门控制扳机设在怠速位置B(图47- 48 - 49), 等几秒钟使发动机冷却。关闭发动机, 将开关键A打在STOP位置。</p>
<b>KASUTAMINE</b>	<b>NAUDOJIMAS</b>	<b>使用</b>
<p><b>KASUTAMINE KEELATUD</b></p> <p><b>⚠ HOIATUS:</b> Vältige väljalööki, mis võib põhjustada tõsiseid vigastusi. Väljalöökk on masina äkiline külje- või ettesuunaline liikumine, mis tekkitab, kui lõiketera puutub kokku mõne sellise objektiga nagu puuhalg või kivi või kui puu kiilub saelehe kinni. Kokkupuutumine võrkehaga võib põhjustada kontrolli kaotamist võsalõikuri üle.</p> <p><b>⚠ HOIATUS!</b> - Ohutusnõudeid tuleb alati jälgida. Trimmerit tohib kasutada ainult rohttaimedele lõikamiseks. Lõigake puid ainult sobiva saeteraga. Ärge lõigake metalli, plastmassi, müüritisi ega mitte-puit ehitismaterjale. Võsalõikur-trimmerit ei tohi kasutada kangina objektide tõstmiseks, liigutamiseks ega purustamiseks samuti ei tohi seda lukustada fikseeritud tugelede. Võsalõikur-trimmeri jõuajamiga ei tohi ühendada tööriistu ega teisi rakendusi, mida valmistajatehas ei ole ette näinud.</p> <p><b>⚠ HOIATUS:</b> Kui kasutatakse jätku lõiketerasid, tuleb vältida tarade, ehitiste, puutüvede, kivide või muude selliste objektide lähedal lõikamist, mis võivad põhjustada võsalõikuri väljalööki või põhjustada lõiketera kahjustumist. Soovitame selliste tööde jaoks kasutada nailonist jõhvi. Lisaks tuleb sellistes olukordades olla tähelepanelik suurenend rikošetiohu suhtes.</p> <p><b>⚠ HOIATUS:</b> Ärge kunagi kasutage võsalõikurit maapinna kohal ega maapinna suhtes risti oleva lõikeseadmega. Keelatud on võsalõikuri kasutamine muruniiduki või hekilõikurina.</p>	<p><b>DRAUDĪIAMA NAUDOTI</b></p> <p><b>⚠ PERSPĖJIMAS:</b> Pasirūpinkite, kad nebūtų trūktelėjimo - dėl jo galite rimtai susižeisti. Trūktelėjimas - tai staigus mechanizmo judesys į šoną arba į priekį, kuris įvyksta tada, kai ašmenys paliečia kokį nors objektą, pavyzdžiui, rąstą arba akmenį, arba kai pjūvio vietoje medis susispaudžia ir suspaudžia ašmenis. Krūmapjovei palietus pašalinį objektą galite prarasti mechanizmo kontrolę.</p> <p><b>⚠ PERSPĖJIMAS!</b> - Visada imkitės atsargumo priemonių. Krūmų pjoviklį galima naudoti tik augalinei medžiagai (žolei) pjauti. Medieną pjaukite tik naudodami tinkamus pjūklinius ašmenis. Nepjaukite metalo, plastmasės, mūrinio ar kitų nemedinių statybinių medžiagų. Krūmų pjoviklio nenaudokite kaip objektų kėlimo, stūmimo ar skaldymo svirties; taip pat jo negalima užfiksuoti ant fiksuotų stovų. Prie krūmų pjoviklio galios atrankos mechanizmo draudžiama jungti įrankius ar priemones, kurios nėra nurodytos gamintojo.</p> <p><b>⚠ PERSPĖJIMAS:</b> Jei naudojate kietus ašmenis, venkite pjovimo darbus vykdyti arti tvorų, pastatų šonų, medžių kamienų, akmenų ar kitų objektų, dėl kurių krūmapjovė gali trūktelėti arba gali būti pažeisti ašmenys. Darbus tokiose vietose rekomenduojama vykdyti naudojant nailoninių virvių galvutes. Be to, tokiose vietose padidėja atšokimo tikimybė, todėl būkite atsargūs.</p> <p><b>⚠ PERSPĖJIMAS:</b> Krūmapjovės niekada neekspluatuokite virš žemės lygio arba pjovimo priedui esant statmenam žemei. Krūmapjovės nenaudokite žolei pjauti arba gyvatvorėms genėti.</p>	<p><b>禁忌用途</b></p> <p><b>⚠ 警告:</b> 应避免反弹, 因为可能造成严重伤害。反弹由割灌机两侧或前方的意外移动造成, 例如圆刀接触粗树枝或石头, 或者在切割时一块木头撞击割木圆刀。此外接触异物也会导致割灌机失控。</p> <p><b>⚠ 警告!</b> - 永远遵守安全措施。割灌机只用于剪草及小灌木。割木只能用专用圆刀。不要切割金属、塑料、砖块或非木质建筑材料。严禁切割其它种类的材料。严禁将割灌机用于抬举, 移动或开物体, 也不要让其固定在某处。严禁使用不是厂家指明的工其或备件装在割灌机的动力启动处。</p> <p><b>⚠ 警告:</b> 如果使用硬圆刀, 避免在栅栏、建筑物墙、树干、石头或其它可能会导致割灌机弹跳或损坏圆刀的物品附近切割。进行这些操作时, 建议使用尼龙绳头。此外, 注意在这些情况下碎片飞溅的危险性更高。</p> <p><b>⚠ 警告:</b> 不得在地面上或刀具与地面成直角位置时使用割灌机。请勿把割灌机当作草坪机或绿篱机使用。</p>

Magyar	Suomi	Latviski
<p style="text-align: center;"><b>HASZNÁLAT</b></p>	<p style="text-align: center;"><b>KÄYTTÖ</b></p>	<p style="text-align: center;"><b>LIETOŠANA</b></p>
<p><b>⚠ VIGYÁZAT:</b> Ha a kés a megfelelő mértékű megszorítás után mégis meglazul, haladéktalanul hagyja abba a munkát. Lehet, hogy elkopott vagy megsérült a tartóanyaga, és ki kell cserélni. Soha ne használjon engedély nélküli alkatrészeket a kés rögzítésére. Ha a kés a továbbiakban is kilazul, forduljon szakszervizhez. Soha ne használja a bozótvágót kilazult késsel.</p> <p><b>A munkaterületre vonatkozó óvintézkedések</b></p> <ul style="list-style-type: none"> <li>Vágás közben mindig szilárd talajon, két lábon álljon, nehogy kibillenjen az egyensúlyából.</li> <li>Győződjön meg arról, hogy biztonságosan tud mozogni és megállni. Ellenőrizze az Önt körülvevő területen, hogy nincsenek-e esetleges akadályok (gyökerek, kövek, ágak, árkok stb.), ha netán hirtelen arrébb kellene mennie.</li> <li>Ne vágjon mellmagasság fölött, mivel az ennél magasabban tartott bozótvágót nehéz megtartani a kicsapódást okozó erőkkkel szemben.</li> <li>Ne dolgozzon elektromos vezetékek közelében. Hagyja ezt a munkát szakemberekre.</li> <li>Csak akkor dolgozzon, amikor elég jók a látási viszonyok és a fény ahhoz, hogy tisztán lásson.</li> <li><b>Ne vágjon létrán állva, mert ez rendkívül veszélyes.</b></li> <li>Ha a kés idegen tárgynak ütközik, állítsa le a bozótvágót. Vizsgálja meg a fűszegélynyíró tárcsáját; javítsa meg az esetleges sérült részeket.</li> <li>A kést tartsa szennyeződéstől és homoktól mentesen. Még kis mennyiségű szennyeződés is hamar eltompítja a kést, és növeli a kicsapódás esélyét.</li> <li>Mielőtt a bozótvágót letenné, állítsa le a motort.</li> <li>Legyen különösen óvatos és elővigyázatos, amikor fűvédő felszerelést használ, mert ilyenkor korlátozottan képes csak meghallani a veszélyt jelző hangokat (kiabálást, jeleket, figyelmeztetéseket stb.).</li> <li>Legyen kiváltképp óvatos, amikor vagy lejtős, vagy egyenetlen talajon dolgozik.</li> </ul> <p><b>⚠ VIGYÁZAT:</b> Soha ne használjon merev kést, ha köves területen dolgozik. A felrepített tárgyak vagy a megsérült kések komoly vagy akár halásos sérülést okozhatnak a készülék üzemeltetőjének vagy a nézelődőknek. Vigyázzon a felrepülő tárgyakra. Mindig viseljen engedélyezett szemvédő felszerelést. Soha ne hajoljon a vágóadapter védőburkolata fölé. Kövek, törmelék stb. a szembe csapódhatnak, vakságot vagy súlyos sérülést okozva. Tartsa az illetéktelen személyeket biztonságos távolságban. A gyermekek, állatok, nézelődők és segítők maradjanak a 15 méteres biztonsági zónán kívül. Azonnal állítsa le a gépet, ha valaki közelít. Soha ne lengesse körbe a készüléket anélkül, hogy először meggyőződne róla, nem áll-e valaki a háta mögött - a biztonsági zónán belül.</p>	<p><b>⚠ VAROITUS:</b> Älä koskaan käytä ruohoraivuria pidellen sitä maanpinnan yläpuolella tai siten, että leikkuuterä on kohtisuorassa maahan. Älä koskaan käytä ruohoraivuria ruohonleikkurina tai pensasleikkurina.</p> <p><b>⚠ VAROITUS:</b> Jos terä löystyy kunnollisen kiristämisen jälkeen, lopeta työskentely välittömästi. Kiristysmutteri voi olla kulunut tai vaurioitunut, ja se on vaihdettava. Älä koskaan kiinnitä terää valtuuttamattomien varoisien avulla. Jos terä löystyy edelleen, ota yhteys jälleenmyyjään. Älä koskaan käytä ruohoraivuria, jos terä on löysällä.</p> <p><b>Työaluetta koskevia varotoimia</b></p> <ul style="list-style-type: none"> <li>Pidä leikatessasi molemmat jalat tukevasti maassa, jotta et menetä tasapainoasi.</li> <li>Varmista, että pystyt kävelemään ja seisomaan turvallisesti. Tarkista ympäristö mahdollisten esteiden varalta (juuret, kivet, oksat, ojat jne.) siltä varalta, että joudut liikkumaan äkillisesti.</li> <li>Älä leikkaa rinnan korkeuden yläpuolelta. Jos ruohoraivuria pidetään ylempänä, takaiskuvoimia on vaikea hallita.</li> <li>Älä työskentele sähkölankojen läheisyydessä. Jätä tällainen työ ammatillisille.</li> <li>Leikkaa vain silloin, kun näkyvyys ja valoisuus ovat riittävät.</li> <li><b>Älä leikkaa tikkailla seisten. Sellainen on erittäin vaarallista.</b></li> <li>Pysäyty ruohoraivuri, jos terä iskeytyy vierasesineeseen. Tarkista terä ja ruohoraivuri; korjaa mahdollisesti vioittuneet osat.</li> <li>Pidä terä poissa liasta ja hiekasta. Vähäinenkin lika tylsyttää terän nopeasti ja lisää takaiskun vaaraa.</li> <li>Sammuta moottori ennen kuin lasket ruohoraivurin maahan.</li> <li>Ole erityisen varovainen ja valppaana käyttäessäsi kuulosuojaimia, sillä kuulosuojaimet voivat estää varoitusäänten kuulemisen (huudot, merkkiäänät, varoitukset jne.).</li> <li>Ole erittäin varovainen työskennellessäsi kaltevassa tai epätasaisessa maastossa.</li> </ul> <p><b>⚠ VAROITUS:</b> Älä koskaan käytä jäykkiä teriä leikatessasi kivisessä maastossa. Sinkoutuvat esineet tai vaurioituneet terät voivat aiheuttaa vakavia tai hengenvaarallisia vahinkoja käyttäjälle tai sivullisille. Varo sinkoutuvia esineitä. Käytä aina hyväksytyttä suojalaseja. Älä koskaan kumarru leikkuuterän suojuksen yli. Silmiin voi lentää kiviä, roskia jne., josta voi olla seurauksena sokeutuminen tai vakavia vammoja. Pidä sivulliset turvallisien välimatkan päässä. Lasten, eläinten, sivullisten ja apulaisten on pysyttävä 15 metrin turvaetäisyydellä. Sammuta moottori välittömästi, jos joku tulee lähemmäs. Älä koskaan pyöräytä laitetta ympäri, ennen kuin olet tarkistanut selkäsi takaa, että- ketään ei ole turva-alueella.</p>	<p><b>⚠ BRĪDINĀJUMS:</b> Ja asmens tīcis pienācīgi nostiprināts, tomēr tas atskrūvējas, nekavējoties pārtrauciet darbu. Iespējams, ka nolietojies vai sabojājies stiprinājuma uzgrieznis, kas nekavējoties jānomaina. Asmens nostiprināšanai drīkst izmantot tikai atzītas detaļas. Ja asmens turpina atskrūvēties, sazinieties ar savu dīleri. Nekādā gadījumā nestrādājiet ar krūmgriezi, kam atskrūvējies asmens.</p> <p><b>Drošība darba zonā</b></p> <ul style="list-style-type: none"> <li>Plaušanas laikā abām kājām stabili jābalstās uz zemes, lai izvairītos no līdzsvara zaudēšanas.</li> <li>Pārlicinieties, ka varat droši kustēties un stāvēt. Pārbaudiet, vai darba zonā nav nekādu šķēršļu (saknes, akmeņi, zari, grāvji u.c.), gadījumam, ja Jums nāksies strauji pārvietoties.</li> <li>Nestrādājiet, paceļot krūmgriezi augstāk par krūtīm, jo tādā augstumā krūmgriezi ir grūtāk kontrolēt atsītienu gadījumā.</li> <li>Nestrādājiet elektrības vadu tuvumā. Šāds darbus uzticiet profesionāļiem.</li> <li>Plaujiet tikai tad, kas ir pietiekama redzamība un gaisma.</li> <li><b>Nekad nestrādājiet ar krūmgriezi, stāvot uz kāpnēm, jo tas ir ārkārtīgi bīstami.</b></li> <li>Ja asmens atsitās pret kādu priekšmetu, apstādiniet krūmgriezi. Pārbaudiet disku un krūmgriezi; salabojiet visas bojātās detaļas.</li> <li>Novērsiet asmens saskarsmi ar zemi un smilti. Pat neliels zemes daudzums ātri padarīs asmeni trulu un palielināsies atsītienu iespēja.</li> <li>Pirms krūmgrieža nolikšanas uz zemes izslēdziet motoru.</li> <li>Esiet īpaši uzmanīgs un rūpīgs, ja izmantojat dzirdes aizsarglīdzekļus, jo tie var ierobežot Jūsu spēju sadzirdēt briesmas vēstošas skaņas (saucienus, signālus, brīdinājumus u.c.).</li> <li>Esiet īpaši uzmanīgs, kad strādājat nogāzēs vai uz nelīdzenas virsmas.</li> </ul> <p><b>⚠ BRĪDINĀJUMS:</b> Nekādā gadījumā neizmantojiet cieta materiāla asmeņus, ja plaušana notiek akmeņainās vietās. Gaisā uzmesti objekti vai salauzti asmeņi var izraisīt nopietnus vai nāvējošu ievainojumus krūmgrieža lietotājam vai blakus stāvētājiem. Uzmanieties no gaisā uzmestiem objektiem. Vienmēr valkājiet atzītu acu aizsardzības līdzekļus. Nedrīkst pārliecties pāri griezējierīces aizsargam. Akmeņi, atkritumi u.c. var tikt iemesti acīs, izraisot aklumu vai nopietnus ievainojumus. Nodrošiniet, lai nepiederošas personas atrastos pienācīgā attālumā. Bērniem, dzīvniekiem, skatītājiem un palīgiem jāatrodas ārpus drošības zonas 15 m rādiusā. Ja kāds tuvojas, nekavējoties apturiet krūmgriezi. Nekad neapgrieziet ar krūmgriezi, kamēr neesat pārbaudījis, vai aiz Jums kāds nestāv drošības zonā.</p>



Eesti keel	Lietuvių k.	中文
<p style="text-align: center;"><b>KASUTAMINE</b></p>	<p style="text-align: center;"><b>NAUDOJIMAS</b></p>	<p style="text-align: center;"><b>使用</b></p>
<p><b>⚠ HOIATUS:</b> Kui lõiketera pärast korralikku pingutamist lahti tuleb, katkestage viivitamatult töö. Kinnitusmutter võib olla kulanud või katki ja tuleks välja vahetada. Ärge kunagi kasutage lõiketera kinnitamiseks autoriseeringuta osi. Kui lõiketera jätkuvalt lahti tuleb, pöörduge edasimüüja poole. Ärge kunagi kasutage lahtise lõiketeraga võsalõikurit.</p> <p><b>Ettevaatusabinõud tööalas</b></p> <ul style="list-style-type: none"> <li>Lõigates toetage alati mõlemad jalad kindlale pinnasele, et vältida tasakaalu kaotamist.</li> <li>Veenduge, et saate turvaliselt liikuda ja seista. Kontrollige enda ümber olevat ala võimalike takistuste (juured, kivid, oksad, kraavid jne) osas, juhuks kui teil tuleb ootamatult liikuda.</li> <li>Ärge lõigake rinna kõrgusest ülalpool, sest võsalõikurit, mida hoitakse kõrgel, on raske väljalöögi jõudude vastu kontrollida.</li> <li>Ärge töötage elektri kaablite läheduses. Jätke see professionaalide hooleks.</li> <li>Lõigake ainult hea nähtavuse korral ning heades valgustingimustes.</li> <li><b>Ärge lõigake redelilt, see on väga ohtlik.</b></li> <li>Kui lõiketera pörkab vastu vööobjekti, seisake võsalõikurit. Kontrollige ketast ja võsalõikurit; parandage võimalikud vigastused.</li> <li>Hoidke lõiketera mustusest ja liivast vaba. Isegi väike kogus mustust muudab tera kiiresti nüriks ja suurendab väljalöögi võimalust.</li> <li>Enne võsalõikuri mahapanekut seisake mootor.</li> <li>Olge eriti ettevaatlik ja tähelepanelik, kui kannate kuulmiskaitset, sest selline seadis võib piirata teie võimet kuulda ohtu tähistavaid helisid (hüüded, signaalid, hoiatused jne).</li> <li>Olege kallakutel või ebatasasel pinnal töötades eriti ettevaatlik.</li> </ul> <p><b>⚠ HOIATUS:</b> Ärge kunagi kasutage liikumatuid terasid, kui lõikate kivistes piirkondades. Õhkupaiskuvad objektid või nüridad terad võivad põhjustada kasutaja või kõrvaltvaatajate tõsisemaid või surmaga lõppevaid vigastusi. Olge õhkupaiskuvate esemete suhtes ettevaatlik. Kandke alati heakskiidetud silmakaitset. Ärge kunagi kummarduge üle lõikeseadme kaitse. Kivid, praht jne võivad silma paiskuda, põhjustades pimedaksjäämist või tõsisemaid vigastusi. Hoidke kõrvalised isikud piisavalt kaugel. Lapsed, loomad, pealtvaatajad ja abilisid peaksid olema 15 m turvatsoonist väljaspool. Seisake masin koheselt, kui keegi läheneb. Ärge kunagi viibutage masinat, olemata enne kontrollinud oma seljatagust, et veenduda, kas turvatsoonis ei viibi kedagi.</p>	<p><b>⚠ PERSPĖJIMAS:</b> jei tinkamai priveržus ašmenis jos atsilaisvina, darbus nedelsiant nutraukite. Gali būti susidėvėjusi arba pažeista atraminė veržlė, todėl ją reikia pakeisti. Ašmenims pritvirtinti niekada nenaudokite neapbruotų dalių. Jei ašmenys vis tiek atsilaisvina, kreipkitės į pardavėją. Niekada nenaudokite krūmapjovės, kurios ašmenys atsilaisvinę.</p> <p><b>Atsargumo priemonės darbo zonoje</b></p> <ul style="list-style-type: none"> <li>Kad išlaikytumėte pusiausvyrą, visada pjovimo darbus vykdykite abejomis kojomis stovėdami ant tvirtos žemės.</li> <li>Įsitinkite, ar galite saugiai judėti ir stovėti. Žiūrėkite, kad zonoje aplink jus nebūtų kliuvinių (šaknų, akmenų, šakų, griovių ir kt.), jei kartais jums prireiktų atlikti staigius judesius.</li> <li>Nepjunkite krūmapjovę išklėję virš krūtinės lygio, nes bus sunku suvaldyti jos trūktelėjimo jėgą.</li> <li>Nedirbkite arti elektros laidų. Tokius darbus turėtų atlikti profesionalai.</li> <li>Pjovimo darbus vykdykite tik esant pakankamam matomumui ir apšvietimui, kad galėtumėte viską aiškiai matyti.</li> <li><b>Pjovimo darbų nevykdysite stovėdami ant kopėčių - tai labai pavojinga.</b></li> <li>Jei ašmenys suduoda į pašalinį objektą, krūmapjovę sustabdykite. Patikrinkite ašmenis ir krūmapjovę; prireikus, dalis suremontuokite.</li> <li>Saugokite ašmenis nuo purvo ir smėlio. Net ir dėl nedidelio purvo kiekio ašmenys atbunka ir padidėja trūktelėjimo tikimybė.</li> <li>Prieš padėdami krūmapjovę, išjunkite variklį.</li> <li>Jei dėvite klausos apsaugines priemones, būkite ypatingai atsargūs ir budrūs, nes tokios priemonės gali riboti gebėjimą išgirsti apie pavojų pranešančius garsus (šauksmą, signalus, perspėjimus ir pan.).</li> <li>Ypatingai atsargūs būkite dirbdami šlaituose arba ant nelygios žemės.</li> </ul> <p><b>⚠ PERSPĖJIMAS:</b> Jei pjovimo darbus vykdytote zonoje, kurioje yra daug akmenų, niekada nenaudokite kietų ašmenų. Sviedžiamieji objektai arba pažeisti ašmenys gali rimtai ar net mirtinai sužeisti operatorių arba pašalinius asmenis. Saugokitės sviedžiamųjų objektų. Visada dėvėkite aprobuotas akių apsaugines priemones. Niekada nesilenkite virš pjovimo priedo apsaugos. Į akis gali būti sviedžiamieji akmenys, šiukšlės ir kiti daiktai, todėl galite apakti arba rimtai susižeisti. Pasirūpinkite, kad su vykdomais darbais nesusiję asmenys stovėtų atokiai. Reikia pasirūpinti, kad vaikai, gyvuliai, stebėtojai ir padėjėjai būtų už 15 m saugos zonos ribų. Jei kas nors prieina arčiau, iš karto išjunkite mechanizmą. Niekada nesiūbuokite mechanizmo, jei neišsitikinote, kad niekas neįėjo į saugos zoną.</p>	<p><b>⚠ 警告:</b> 如果在正确固定后圆刀变松, 应立即中止使用。止动螺母可能损耗, 需要更换。不得使用非安全部件来固定圆刀。如果圆刀继续松脱, 应向当地零售商咨询。不得使用圆刀松脱的割灌机。</p> <p><b>工作区域注意事项</b></p> <ul style="list-style-type: none"> <li>切割时双脚应站在平稳的地面上, 以免失去平衡。</li> <li>确保双脚可安全走动。 检查在工作区域是否有障碍 (树根、石头、树枝、沟渠等等), 如有的话必须立即离开。</li> <li>不要在胸部以上切割, 因为难以控制那个高度的反弹力。</li> <li>不要在电线附近切割。应交由专业操作者进行。</li> <li>只在可见度良好和灯光照射明亮的条件下才可切割。</li> <li><b>不要在梯子上切割; 这个位置格外危险。</b></li> <li>如果圆刀击中异物应停止割灌机。检查圆盘和割灌机; 修理受损的部件。</li> <li>圆刀应远离地面和泥沙。即使少量泥土也会令圆刀快速变钝, 增加反弹的危险。</li> <li>在放下割灌机前应熄灭发动机。</li> <li>如果戴着护耳罩更应特别注意, 因为护耳罩会限制听到发出危险信号 (电话、警铃、警报等等) 的噪音的能力。</li> <li>在斜坡或不连贯地面上切割时要格外小心。</li> </ul> <p><b>⚠ 警告:</b> 不要使用硬圆刀在多石的地面上切割。飞溅的碎片或损坏的圆刀可能会对操作者或旁观者造成严重或致命伤害。注意飞溅物品。应戴上安全护目镜。不要伸出刀具防护板以外。石头、碎片或其它东西可能会击中眼睛, 造成失明或严重伤害。未经授权的人员应远离。儿童、动物、旁观者和助手必须保持15米的安全距离。如果有人靠近, 应立即停止割灌机。启动割灌机前应先检查在工作区域是否有人在场。</p>

Magyar	Suomi	Latviski
HASZNÁLAT	KÄYTTÖ	LIETOŠANA
<p><b>Munkamódszerek</b> Általános használati utasítások</p> <p> <b>VIGYÁZAT:</b> Ez a fejezet az irtást végző fűrésszel és szegélynyíróval végzett munkához kapcsolódó alapvető biztonsági óvintézkedéseket ismerteti. Ha olyan helyzetbe kerül, amelynek megoldását illetően bizonytalan, forduljon szakemberhez. Keresse fel az eladót vagy szakszervizt. Kerülje a képességeit meghaladó feladatokat. Használat előtt tisztában kell lennie azzal, mi a különbség az erdőirtás, a fűvágás és a fűnyírás között.</p> <p><b>Alapvető biztonsági szabályok</b></p> <ol style="list-style-type: none"> <li>Nézzon szét maga körül: <ul style="list-style-type: none"> <li>Gondoskodjon róla, hogy emberek, állatok vagy egyéb dolgok ne lehessenek hatással Önre a gép kezelésében.</li> <li>Gondoskodjon róla, hogy emberek, állatok ne kerüljenek érintkezésbe a vágóadapterrel vagy a vágóadapter által a levegőbe röpített tárgyakkal.</li> </ul> </li> </ol> <p> <b>VIGYÁZAT:</b> Ne használja a készüléket, ha nincs olyan helyzetben, hogy baleset esetén segítséget tudna hívni.</p> <ol style="list-style-type: none"> <li>Ne használja a készüléket rossz időben, például sűrű ködben, zuhogó esőben, erős szélben, erős hidegben stb. Ilyen körülmények között fűrésztó dolgozni, és gyakran plusz kockázatokkal jár, mint például jég kialakulása a talajon stb.</li> <li>Győződjön meg arról, hogy biztonságosan tud mozogni és megállni. Ellenőrizze az Önt körülvevő területen, hogy nincsenek-e esetleges akadályok (gyökerek, kövek, ágak, árkok stb.), ha netán hirtelen arrébb kellene mennie. Nagyon óvatosan járjon el, amikor lejtős talajon dolgozik.</li> <li>Kapcsolja ki a készüléket, mielőtt másik területre menne át.</li> <li>Soha ne tegye le a készüléket járó motorral. <ul style="list-style-type: none"> <li>Mindig a megfelelő berendezéseket használja.</li> <li>Ügyeljen rá, hogy megfelelően legyen beállítva a berendezés.</li> <li>Gondosan szervezze meg a munkáját.</li> <li>Mindig teljes gázzal üzemeltesse a készüléket, amikor a fűrészlappal vágni kezd.</li> <li>Csak éles lappal dolgozzon.</li> </ul> </li> </ol>	<p><b>Työskentelytekniikat</b> Yleiset työohjeet</p> <p> <b>VAROITUS:</b>Tässä osassa on esitetty raivaussahojen ja trimmereiden käyttöön liittyvät perusturvaohjeet. Jos jossakin tilanteessa olet epävarma oikeasta toimintatavasta, kysy neuvoa asiantuntijalta. Ota yhteys jälleenmyyjään tai huoltoliikkeeseen. Vältä kaikkia sellaisia käyttötapoja, joiden arvelet ylittävän omat kykysi. Käyttäjän tulee ymmärtää pensaikon raivauksen, ruohon raivauksen ja ruohon siistimisen välillä olevat erot ennen laitteen käyttöä.</p> <p><b>Perusturvallisuusmääräykset</b></p> <ol style="list-style-type: none"> <li>Katso ympäristösi: <ul style="list-style-type: none"> <li>Varmista, että sivulliset, eläimet tai muut asiat eivät vaikuta kykyysi hallita laitetta.</li> <li>Varmista, että ihmiset, eläimet jne. eivät kosketa leikkuuterää eivätkä joudu alttiiksi leikkuuterän mahdollisesti sinkoamille esineille.</li> </ul> </li> </ol> <p> <b>VAROITUS:</b> Älä käytä laitetta, ellet pysty pyytämään apua mahdollisen onnettomuuden sattuessa.</p> <ol style="list-style-type: none"> <li>Älä käytä laitetta, kun sääolosuhteet ovat huonot, esimerkiksi sanikka sumu, rankkasade, voimakas tuuli, erittäin kylmä sää jne. Työskentely huonolla säällä on hyvin rasittavaa ja lisää onnettomuusriskiä, esimerkiksi jäinen maasto tms.</li> <li>Varmista, että pystyt kävelemään ja seisomaan turvallisesti. Tarkista ympäristö mahdollisten esteiden varalta (juuret, kivet, oksat, ojat jne.) sen varalta, että joudut liikkumaan äkillisesti. Ole erittäin varovainen työskennellessäsi kaltevassa maastossa.</li> <li>Sammuta moottori ennen kuin siirryt toiseen paikkaan.</li> <li>Älä koskaan laita laitetta maahan moottorin käydessä. <ul style="list-style-type: none"> <li>Käytä aina oikeita varusteita.</li> <li>Tarkista, että varusteet on hyvin säädetty.</li> <li>Organisoi työ huolellisesti.</li> <li>Käytä aina täyttä kaasua aloittaessasi leikkaamisen terällä.</li> <li>Käytä aina teräviä teriä.</li> </ul> </li> </ol>	<p><b>Darba tehnika</b> Vispārīgas norādes</p> <p> <b>BRĪDINĀJUMS:</b> Šajā nodaļā aprakstīti galvenie drošības pasākumi darbā ar krūmgriežiem un trimmeriem. Ja saskaraties ar situāciju, kad nav skaidrs, kā rīkoties, jājautā padoms ekspertam. Sazinieties ar savu dīleri vai servisa darbnīcu. Neizmantojiet mašīnu darbam, kas pēc Jūsu uzskatiem nav Jūsu spēkos. Jums jāapzinās atšķirība starp meža tīrīšanas darbiem, zāles pļaušanu un zālāju apkopšanu pirms mašīnas izmantošanas.</p> <p><b>Drošības pamatnoteikumi</b></p> <ol style="list-style-type: none"> <li>Paskatieties apkārt sev: <ul style="list-style-type: none"> <li>Lai pārliecinātos, ka tuvumā nav cilvēku, dzīvnieku vai kāds objekts, kas varētu traucēt kontrolēt mašīnu.</li> <li>Lai pārliecinātos, ka cilvēki, dzīvnieki u.c. nevar nonākt saskarsmē ar griezējierīci un ka tuvumā nav kādi brīvi guļoši priekšmeti, ko griezējierīce var uzsviest gaisā.</li> </ul> </li> </ol> <p> <b>BRĪDINĀJUMS:</b> Neizmantojiet mašīnu, ja Jums nav iespējas izsaukt palīdzību nelaimes gadījumā.</p> <ol style="list-style-type: none"> <li>Neizmantojiet krūmgriezi sliktos laika apstākļos, piemēram, biežā miglā, stiprā lietū, spēcīgā vējā, lielā aukstumā u. tml. Strādāt šajos apstākļos ir grūti un bieži tajos rodas papildus riski, piemēram, ceļa apledošanās utt.</li> <li>Pārliecinieties, ka varat droši kustēties un stāvēt. Pārbaudiet, vai darba zonā nav nekādu šķēršļu (saknes, akmeņi, zari, grāvji u.c.), gadījumam, ja Jums nāktos strauji pārvietoties. Esiet ļoti uzmanīgi, strādājot uz slīpas virsmas.</li> <li>Pārejojot uz citu darba vietu, apturiet krūmgriezi dzinēju.</li> <li>Nelieciet krūmgriezi uz zemes, ja tā dzinējs darbojas. <ul style="list-style-type: none"> <li>Izmantojiet tikai pareizo aprikojumu.</li> <li>Pārbaudiet, vai aprikojums ir pareizi noregulēts.</li> <li>Rūpīgi plānojiet savu darbu.</li> <li>Uzsākot pļaušanu vai zāgēšanu ar asmeni, darbiniet krūmgriezi ar pilnu jaudu.</li> <li>Izmantojiet tikai asus asmeņus.</li> </ul> </li> </ol>

Eesti keel	Lietuvių k.	中文
<p style="text-align: center;"><b>KASUTAMINE</b></p>	<p style="text-align: center;"><b>NAUDOJIMAS</b></p>	<p style="text-align: center;"><b>使用</b></p>
<p><b>Töötehnikad</b> Üldised juhised tööks</p> <p><b>⚠ HOIATUS:</b> Selles lõigus kirjeldatakse põhilisi ohutusmeetmeid töötades raadamissaagide ja trimmeritega. Kui esineb olukord, kus te ei ole kindel, kuidas toimida, tuleb pöörduda asjatundja poole. Võtke ühendust oma müügiesindajaga või pöörduge töökotta. Vältige igasugust kasutamist, mis ületab teie võimed. Enne kasutamist tuleb teil mõista erinevust metsa raadamise, rohu niitmise ja rohu trimmimise vahel.</p> <p><b>Põhilised ohutusreeglid</b></p> <ol style="list-style-type: none"> <li>Vaadake ringi: <ul style="list-style-type: none"> <li>veendumaks, et inimesed, loomad ega muud asjad ei saa mõjutada teie kontrolli masina üle.</li> <li>veendumaks, et inimesed, loomad jne. ei puutu kokku lõikeseadmega ega lahtiste objektidega, mis võidakse lõikeseadme poolt õhku paisata.</li> </ul> </li> </ol> <p><b>⚠ HOIATUS:</b> Ärge kasutage masinat, kui teil puudub võimalus õnnetuse korral abi kutsuda.</p> <ol style="list-style-type: none"> <li>Ärge kasutage masinat halva ilmaga, nt tihe udu, tugev vihm, tugev tuul, kõva külm jne. Sellistes tingimustes töötamine on väsitav ja põhjustab sageli lisariske nagu jäite tekkimine maapinnal jne.</li> <li>Veenduge, et saate turvaliselt liikuda ja seista. Kontrollige enda ümber olevat ala võimalike takistuste (juured, kivid, oksad, kraavid jne) osas, juhaks kui teil tuleb ootamatult liikuda. Kallakutel töötades olge ettevaatlik.</li> <li>Lülitage mootor välja, kui liigute teise piirkonda.</li> <li>Ärge kunagi pange masinat maha, kui mootor töötab. <ul style="list-style-type: none"> <li>Kasutage alati õiget varustust.</li> <li>Veenduge, et varustus on hästi reguleeritud.</li> <li>Organiseerige oma tööd hoolikalt.</li> <li>Kasutage alati täisgaasi, kui hakkate lõiketeraga lõikama.</li> <li>Kasutage alati teravaid lõiketeri.</li> </ul> </li> </ol>	<p><b>Darbo procedūros</b> Bendrosios darbo instrukcijos</p> <p><b>⚠ PERSPĖJIMAS:</b> Šiame skyriuje aprašomos pagrindinės atsargumo priemonės, kurių reikia imtis dirbant su valomaisiais pjūklais arba genėtuvais. Jei kartais nežinote, kokių imtis veiksmų, derėtų kreiptis į profesionalą. Kreipkitės į pardavėją arba techninės priežiūros dirbtuves. Nevykdysite tokių darbų, kurie, jūsų manymu, gali viršyti jūsų galimybes. Prieš eksploatuodami įrenginį privalote išsiaiškinti skirtumą tarp miško ploto valymo, žolės šalinimo ir genėjimo.</p> <p><b>Pagrindinės saugos taisyklės</b></p> <ol style="list-style-type: none"> <li>Apsidairykite: <ul style="list-style-type: none"> <li>Įsitikinkite, ar žmonės, gyvuliai arba kokie nors objektai netrukdytų valdyti mechanizmo.</li> <li>Įsitikinkite, ar žmonės, gyvuliai arba kiti objektai nepalies plovimo priedo ir ar į jų nekludys plovimo priedo sviedžiami daiktai.</li> </ul> </li> </ol> <p><b>⚠ PERSPĖJIMAS:</b> Mechanizmą eksploatuoti galima tik tokiu atveju, jei įvykus nelaimingam atsitikimui galėsite prisišaukti pagalbos.</p> <ol style="list-style-type: none"> <li>Mechanizmo neeksploatuokite esant prastoms oro sąlygoms, pavyzdžiui, tirštam rūkui, stipriam lietai, stipriam vėjui, dideliame šalčiui ir pan. Darbas tokiomis sąlygomis vargina ir gali sukelti papildomus pavojus, pavyzdžiui, ant žemės gali susidaryti ledas ir panašiai.</li> <li>Įsitikinkite, ar galite saugiai judėti ir stovėti. Žiūrėkite, kad zonoje aplink jus nebūtų kliuvinių (šaknų, akmenų, šakų, griovių ir kt.), jei kartais jums prireiktų atlikti staigius judesius. Ypatingai atsargūs būkite dirbdami šlaituose.</li> <li>Prieš pereidami į kitą vietą, išjunkite variklį.</li> <li>Niekada nepadėkite įrenginio su veikiančiu varikliu. <ul style="list-style-type: none"> <li>Visada naudokite tinkamus įtaisus.</li> <li>Pasirūpinkite, kad įtaisai būtų gerai sureguliuoti.</li> <li>Rūpestingai suplanuokite savo darbą.</li> <li>Pradėdami pjauti su ašmenimis, visada įjunkite visą greitį.</li> <li>Visada naudokite aštrius ašmenis.</li> </ul> </li> </ol>	<p><b>操作技术</b> 综合操作说明</p> <p><b>⚠ 警告:</b> 本节说明关于疏草和割草机使用的基本安全规则。在不清楚如何进行的情况下, 请向专家请教。请向当地的零售商或授权维修中心咨询。避免执行自己力不能及的操作。使用前, 必须理解疏伐森林、疏草及割草的区别。</p> <p><b>基本安全准则</b></p> <ol style="list-style-type: none"> <li>观察工作区域: <ul style="list-style-type: none"> <li>确保没有任何人、动物或其他物品可妨碍对割灌机的检查;</li> <li>确保没有任何人、动物或其他物品可接触刀具或从刀具飞溅出来的碎片。</li> </ul> </li> </ol> <p><b>⚠ 警告:</b> 如果在发生事故时没有可能要求急救, 则请勿使用割灌机。</p> <ol style="list-style-type: none"> <li>请勿在浓雾、暴雨、强风、酷冷等不利的气候条件下使用割灌机。在这些气候条件下工作十分艰难, 常常会产生额外的危险, 如结冰等。</li> <li>确保可安全走动和站立。检查在工作区域是否有障碍(树根、石头、树枝、沟渠等等), 如有的话必须立即走开。在斜坡地面上切割时要格外小心。</li> <li>在转到另一区域前应熄灭发动机。</li> <li>当发动机转动时不要将割灌机放在地上。 <ul style="list-style-type: none"> <li>应使用适当的装置。</li> <li>确保装置已适当调节好。</li> <li>仔细计划要进行的工作。</li> <li>当开始用圆刀切割时, 应让发动机全速转动。</li> <li>应使用锋利的圆刀。</li> </ul> </li> </ol>

Magyar	Suomi	Latviski
HASZNÁLAT	KÄYTTÖ	LIETOŠANA
<p><b>⚠ VIGYÁZAT:</b> Se a gép kezelője, se más ne próbálja meg a levágott anyagot eltávolítani, amíg a motor jár, vagy a vágóadapter forog, mert ez súlyos sérülést okozhat. A személyi sérülés kockázatának elkerülése végett állítsa le a motort és a vágóberendezést, mielőtt a tárcsa köré szorult anyagot eltávolítja. A kúpfogaskerekes hajtómű a használat alatt felforrósodhat, és a használat után még egy ideig forró is maradhat. Ha ilyenkor megérinti, akkor égési sérülést szenvedhet.</p> <p><b>⚠ VIGYÁZAT:</b> Néha ágak vagy fű szorulhat be a védőburkolat és a vágóberendezés közé. Tisztításhoz mindig állítsa le a gépet.</p> <p><b>Indítás előtt végezzen ellenőrzést</b></p> <ul style="list-style-type: none"> <li>Ellenőrizze a fűrészlapot, és győződjön meg róla, hogy nem képződtek-e repedések a fogak alján vagy a központi nyílás körül. Ha repedést lát, dobja ki a fűrészlapot. (51. ábra, 38. oldal)</li> <li>Ellenőrizze, nem repedt-e el az alátámasztó karima előregedés miatt vagy azért, mert túlzottan meghúzták. Dobja ki a repedt alátámasztó karimát (52. ábra, 38. oldal).</li> <li>Ellenőrizze, hogy a záróanya nem vesztette el a rögzítő erejét. A záróanya szorító forgatónyomatéka 25 Nm legyen (52. ábra, 38. oldal).</li> <li>Ellenőrizze, hogy a fűrészlap védőburkolata nem sérült-e vagy repedt be. Ha repedést talál, cserélje ki a fűrészlap védőburkolatát (53. ábra, 38. oldal).</li> <li>Ellenőrizze, hogy a szegélynyíró fej és a szegélynyíró fej védőburkolata nem sérült vagy repedt-e. Ha repedést talál, cserélje ki a szegélynyíró fejet és a szegélynyíró fej védőburkolatát (53. ábra, 38. oldal).</li> </ul> <p><b>⚠ VIGYÁZAT:</b> Soha ne használja a készüléket védőburkolat nélkül vagy megsérült védőburkolattal. Soha ne használja a készüléket a sebességváltó-tengely nélkül.</p> <p><b>Erdőirtás</b></p> <ul style="list-style-type: none"> <li>Mielőtt nekilátna az irtásnak, ellenőrizze az irtásra kerülő területet, a talaj típusát, a terület lejtését és azt, hogy vannak-e rajta kövek, gödrök stb.</li> <li>A területnek azzal a szélével kezdje, amelyik könnyebbnek látszik, majd vágjon egy nyitott területet, ahonnan dolgozni tud.</li> </ul>	<p><b>⚠ VAROITUS:</b> Laitteen käyttäjä tai kukaan muu henkilö ei saa yrittää poistaa leikkuujätettä moottorin käydessä tai leikkuuterän pyöriessä: vakavien vammojen vaara. Tapaturmien välttämiseksi pysäytä moottori ja leikkuuterä ennen kuin poistat terän ympärille takertuneen materiaalin. Kartiopyörä voi kuumentua käytön aikana ja voi olla kuuma vielä jonkun aikaa käytön jälkeen. Kosketus voi aiheuttaa palovammoja.</p> <p><b>⚠ VAROITUS:</b> Oksat tai ruoho voivat joskus takertua suojuksen ja leikkuuterän väliin. Sammuta moottori aina ennen kuin poistat takertuneet aineet.</p> <p><b>Tarkastukset ennen käynnistämistä</b></p> <ul style="list-style-type: none"> <li>Tarkasta, ettei terään ole tullut murtumia hampaiden alaosaan tai keskireiän ympärille. Poista terä käytöstä ja heitä se pois, jos siinä on murtumia (Kuva 51, sivu 38).</li> <li>Tarkasta, ettei tukilaippa ole murtunut metallin väsymisen tai liiallisen kiristämisen vuoksi. Poista tukilaippa käytöstä ja heitä se pois, jos se on murtunut (Kuva 52, sivu 38).</li> <li>Tarkista, että lukitusmutterin kiinnitysvoima on tallella. Lukitusmutterin kiristysmomentin tulee olla 25 Nm (Kuva 52, sivu 38).</li> <li>Tarkista, että terän suojuks ei ole vaurioitunut tai murtunut. Jos terän suojuks on murtunut, vaihda sen tilalle uusi (Kuva 53, sivu 38).</li> <li>Tarkista, että trimmeripää ja trimmerin suojuks eivät ole vaurioituneet tai murtuneet. Jos trimmeripää tai trimmerin suojuks on murtunut, vaihda tilalle uudet osat (Kuva 53, sivu 38).</li> </ul> <p><b>⚠ VAROITUS:</b> Älä käytä laitetta koskaan ilman suojusta tai jos suojuks on vaurioitunut. Älä käytä laitetta koskaan ilman vetoakselia.</p> <p><b>Pensaikkojen raivaus</b></p> <ul style="list-style-type: none"> <li>Ennen kuin aloitat raivaustyön, tarkista työskentelyalue, maaston tyyppi ja kaltevuus, onko alueella kiviä, kuoppia jne.</li> <li>Aloita palstan helpommalta sivulta ja raivaa avoin alue, josta on hyvä työskennellä.</li> <li>Liiku järjestelmällisesti edestakaisin palstan poikki ja leikkaa</li> </ul>	<p><b>⚠ BRĪDINĀJUMS:</b> Ne krūmgrieža lietotājs, ne kāda cita persona nedrīkst mēģināt notīrīt nopļauto materiālu, kamēr dzinējs vēl darbojas vai kamēr vēl griežas griezējierīce, jo tas var izraisīt nopietnus ievainojumus. Apturiet dzinēju un griezējierīci pirms notīrīt ap disku aptinušos zāli, citādi var gūt nopietnus ievainojumus. Koniskais zobrata pārnēsums darba laikā var sakarst un palikt karsts kādu brīdi pēc krūmgrieža apturēšanas. Tam pieskaroties, var iegūt apdeguma traumu.</p> <p><b>⚠ BRĪDINĀJUMS:</b> Var gadīties, ka zāle vai zari ieķeras starp aizsargu un griezējierīci. Pirms tīrīšanas noteikti jāaptur dzinējs.</p> <p><b>Pārbaudes pirms darba uzsākšanas</b></p> <ul style="list-style-type: none"> <li>Pārbaudiet asmeni, vai tam nav izveidojušas plaisas pie zobu pamatnēm vai centrālajā caurumā. Neizmantojiet asmeni, ja tam ir plaisas (51. att., 38 lpp.).</li> <li>Pārbaudiet, vai atbalsta uzmalā nav ieplaisājusi nolietojuma vai pārmērīgas nopriegošanas dēļ. Nomainiet atbalsta uzmalu, ja tā ir ieplaisājusi (52. att., 38 lpp.).</li> <li>Pārlicinieties, vai uzgrieznis nav zaudējis savu pievilksanas spēku. Uzgriežņa pievilksanas spēkam jābūt 25 Nm (52. att., 38 lpp.).</li> <li>Pārbaudiet, vai asmens aizsargs nav bojāts vai ieplaisājis. Nomainiet asmens aizsargu, ja tas ir ieplaisājis (53. att., 38 lpp.).</li> <li>Pārbaudiet auklas galvu un trimmera aizsargu, vai tie nav bojāti vai ieplaisājuši. Nomainiet auklas galvu vai trimmera aizsargu, ja tie ir ieplaisājuši (53. att., 38 lpp.).</li> </ul> <p><b>⚠ BRĪDINĀJUMS:</b> Nekādā gadījumā nedrīkst izmantot krūmgriezi bez aizsarga vai ar bojātu aizsargu. Nedrīkst izmantot mašīnu bez transmisijas vārpstas korpusa.</p> <p><b>Meža tīrīšana</b></p> <ul style="list-style-type: none"> <li>Pirms meža tīrīšanas pārbaudiet darba zonu, reljefa veidu, nogāzes, vai tur nav akmeņu, bedru u.c.</li> <li>Sāciet darbu vietā, kur tīrīšana ir visvieglākā, un atbrīvojiet un notīriet vietu, kur uzsākt darbu.</li> <li>Strādājiet sistemātiski uz priekšu un atpakaļ pa tīrāmo gabalu, katrā gājienā notīrot pamežu apmēram 4-5 m platumā. Tādā veidā izmanto mašīnas pilnu darba platumu abos virzienos, un tas ļauj iegūt ērtu un dažādu darba zonu.</li> </ul>

Eesti keel	Lietuvių k.	中文
<p style="text-align: center;"><b>KASUTAMINE</b></p>	<p style="text-align: center;"><b>NAUDOJIMAS</b></p>	<p style="text-align: center;"><b>使用</b></p>
<p><b>⚠ HOIATUS:</b> Ei masina kasutaja ega keegi teine ei tohi püüda eemaldada lõigatud materjali, kui mootor töötab või lõikeseade pöörleb, sest see võib põhjustada tõsiseid vigastusi. Enne ketta ümber kogunenud materjali eemaldamist tuleb mootor ja lõikeseadis seisata. Selliselt välditakse võimalike kehavigastuste riski. Koonusülekanne võib kasutamisel tuliseks minna ja püsida sellisena mõnda aega. Seda puudutades võite end põletada.</p> <p><b>⚠ HOIATUS:</b> Mõnikord jäävad oksad või rohi kinni kaitsekatte ja lõikeseadme vahele. Enne puhastamist seisake alati mootor.</p> <p><b>Kontrollige enne käivitamist</b></p> <ul style="list-style-type: none"> <li>Kontrollige lõiketera, veendumaks, et hammaste põhja ega keskmise augu juurde ei ole tekkinud mōrasid. Kui leiate mōrasid, visake lõiketera minema (<b>joonis 51, lk 38</b>).</li> <li>Kontrollige, et tugiäärrik ei oleks materjali väsimisest tingituna mōranenud või tingituna asjaolust, et see on liiga tugevasti kinni keeratud. Mōranenud tugiäärrik tuleb minema visata (<b>joonis 52, lk 38</b>).</li> <li>Veenduge, et lukustusmutter ei ole oma kinnitusjõudu kaotanud. Lukustusmutri pingutusmoment peaks olema <b>25 Nm</b> (<b>joonis 52, lk 38</b>).</li> <li>Kontrollige, et lõiketera kaitsekate ei ole kahjustatud või mōranenud. Vahetage mōranenud kaitsekate välja (<b>joonis 53, lk 38</b>).</li> <li>Kontrollige, et trimmeripea ja trimmeri kaitsekate ei ole vigastatud ega mōranenud. Vahetage trimmeripea või trimmeri kaitsekate välja, kui need on mōranenud (<b>joonis 53, lk 38</b>).</li> </ul> <p><b>⚠ HOIATUS:</b> Ärge kunagi kasutage masinat, kui kaitsekate puudub või kui see on defektne. Ärge kunagi kasutage masinat ilma ülekandevõllita.</p> <p><b>Metsa raadamine</b></p> <ul style="list-style-type: none"> <li>Enne raadamise alustamist kontrollige raadatavat ala, maastiku tüüpi, pinnase kallakut, kivide, lohkude leidumist selles jne.</li> <li>Alustage piirkonna sellest osast, kus see on kergem, ning puhastage avatud ala, kust töötada.</li> <li>Töötage süstemaatiliselt piirkonna ühest servast teise, puhastades iga läbikäiguga 4-5 m. Nii saate ära kasutada masina tööulatuse täielikult mõlemas suunas ära kasutada ning saate</li> </ul>	<p><b>⚠ PERSPĖJIMAS:</b> Ir operatoriui, ir kitiems žmonėms draudžiama bandyti išimti pjovimo medžiagas, kai veikia variklis arba sukasi pjovimo įrenginys - galima rimtai susižeisti. Prieš išimdami medžiagas, apsisukusias aplink ašmenis, išjunkite variklį ir sustabdykite pjaunamąjį įtaisą - kitaip galite susižeisti. Kūginė krumplinė pavara naudojimo metu įkaista; ji karšta būna dar kurį laiką baigus ją naudoti. Palietę galite nusižeinti.</p> <p><b>⚠ PERSPĖJIMAS:</b> Kartais šakos ar žolė gali įstrigti tarp apsaugos ir pjovimo priedo. Prieš jas išvalydami, visada išjunkite variklį.</p> <p><b>Patikros prieš užvedant variklį</b></p> <ul style="list-style-type: none"> <li>Patikrinkite ašmenis ir pažiūrėkite, ar ant dantukų apačios arba ties centrine anga nėra įtrūkimų. Jei pastebite įtrūkimų, ašmenis išmeskite (<b>51 pav., 38 psl.</b>).</li> <li>Patikrinkite, ar dėl pernelyg didelės įtampos arba priveržimo neištrūko atraminis flanšas. Jei atraminis flanšas įtrūkęs, jį išmeskite (<b>52 pav., 38 psl.</b>).</li> <li>Patikrinkite, ar fiksuojamoji veržlė neprarado savo fiksavimo galios. Fiksuojamosios veržlės sąsūkos momentas turi būti <b>25 Nm</b> (<b>52 pav., 38 psl.</b>).</li> <li>Patikrinkite, ar nepažeista arba neiškilusi ašmenų apsauga. Jei ašmenų apsauga įskilusi, ją pakeiskite (<b>53 pav., 38 psl.</b>).</li> <li>Patikrinkite, ar nepažeista arba neištrūkusi genėtuvo galvutė ir genėtuvo apsauga. Jei genėtuvo galvutė arba genėtuvo apsauga įtrūkusi, ją pakeiskite (<b>53 pav., 38 psl.</b>).</li> </ul> <p><b>⚠ PERSPĖJIMAS:</b> Niekada neekspluatuokite mechanizmo be apsaugos arba jei apsauga pažeista. Niekada neekspluatuokite mechanizmo be transmisijos veleno.</p> <p><b>Miško ploto valymas</b></p> <ul style="list-style-type: none"> <li>Prieš pradėdami valymo darbus, patikrinkite valymo zoną, vietovės ypatumus, žemės nuožulnumą, ar yra akmenų, duobių ir kt.</li> <li>Dirbti pradėkite nuo tos vietos, kur dirbti lengviausiai, išvalykite atvirą vietą, iš kurios galėtumėte tęsti darbą.</li> <li>Dirbkite sistemiškai pirmyn ir atgal per visą zoną, vienu praėjimu</li> </ul>	<p><b>⚠ 警告:</b> 在发动机或刀具转动时切勿清除割掉的材料, 以免造成严重伤害。清理缠绕在圆盘上的碎料前, 应先停顿发动机和切割机构, 以免造成人身伤害。锥形杯罩在使用期间可能变热, 并在使用后仍保持高温一定时间。接触杯罩可能会造成灼伤。</p> <p><b>⚠ 警告:</b> 有时一些树枝或荆棘卡在防护板和刀具间。在清洁前必须熄灭发动机。</p> <p><b>初步检查</b></p> <ul style="list-style-type: none"> <li>检查圆刀的齿座或中央孔附近是否有裂纹。如果圆刀有裂纹应废弃 (<b>图51, 第 38 页</b>)。</li> <li>检查支承法兰是否因磨损或过度拧紧而出现裂纹。如果支承法兰有裂纹应废弃 (<b>图52, 第 38 页</b>)。</li> <li>确保固定螺母没有失去其固定能力。固定螺母的固定力必须为 <b>25 Nm</b> (<b>图52, 第 38 页</b>)。</li> <li>检查圆刀罩是否损坏或有裂纹。如果出现裂纹则更换圆刀罩 (<b>图53, 第 38 页</b>)。</li> <li>检查尼龙绳头和刀具防护板是否损坏或有裂纹。如果出现裂纹则必须更换尼龙绳头和刀具防护板 (<b>图53, 第38 页</b>)。</li> </ul> <p><b>⚠ 警告:</b> 如果没有防护板或有毛病的防护板, 切勿使用割灌机。如果没有传动轴, 切勿使用割灌机。</p> <p><b>疏伐森林</b></p> <ul style="list-style-type: none"> <li>在疏伐前应检查工作区域, 土地种类, 土地倾斜度, 是否有石头、沟渠等等。</li> <li>从您认为较容易的工作区域一侧开始, 疏伐出一个空间作为起点。</li> <li>在工作区域内有系统地前进和退后, 每次疏伐约4至5米的宽度。这样可在两个方向利用割灌机的全长, 操</li> </ul>

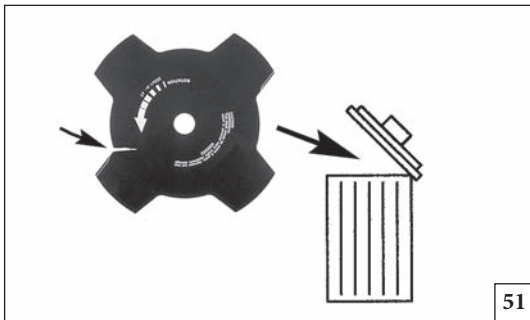

51

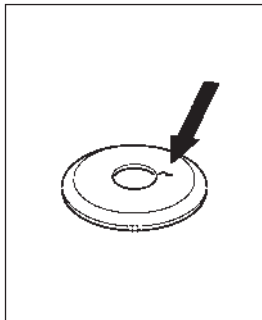

52



53

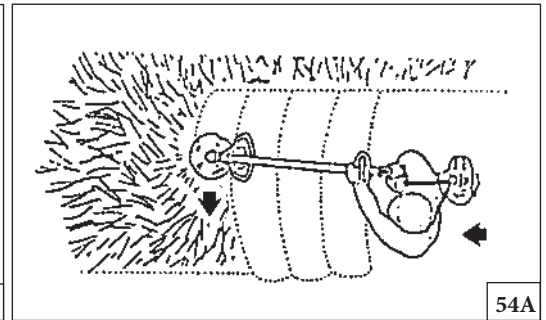

54A

Magyar

Suomi

Latviski

## HASZNÁLAT

## KÄYTTÖ

## LIETOŠANA

- Szisztematikusan haladjon keresztbe a területen, minden menetben kb. egy 4-5 méteres szélességet vágva. Ez a gép teljes munkasávját kihasználja mindkét irányban, továbbá kényelmes és változatos munkaterületet biztosít.
- Irtson ki egy kb. 75 m hosszú sávot. Az üzemanyagkannát a munka előrehaladtával vigye magával.
- Lejtős talajon a lejtőn keresztben haladva dolgozzon. Sokkal könnyebb a lejtőn keresztbe haladni, mint le és fel.
- Úgy tervezzék meg a sávírtást, hogy ki tudja kerülni az árkokat és az egyéb talaj menti akadályokat. A sáv irányának megszabásakor éljen a szélviszonyok adta lehetőségekkel, hogy a levágott törzsek a már kitisztított területre essenek.

## Fűnyírás fűvágó kés segítségével

- A fűvágó kést és a fűnyíró ollót nem szabad fás szárazon használni.
  - A fűvágó kés a magas vagy durva fű minden fajtájához alkalmas.
  - A fű levágása oldalirányú kaszáló mozdulattal történik, ahol a jobbról balra irányuló lengetés a fűvágást végző mozdulat, a balról jobbra irányuló pedig a visszalendítés. Hagyja, hogy a kés (8 és 12 óra közötti) bal oldala végezze a vágást (54A.-B. ábra).
  - Ha a fűvágó kés a fű vágásakor balra megdől, a fű egy sorba rendeződik össze, így könnyebb lesz majd - pl. gereblyézéssel - összegyűjteni.
  - Próbáljon ütemesen dolgozni. Álljon stabilan, szétvetett lábakkal. A visszalendítés után lépjen előre, és álljon be újra stabil pozícióba.
  - Könnyedén ültesse rá az alátámasztó kelyhet a talajra. A kehely célja, hogy megvédje a kést a talajhoz ütközéstől.
  - Az alábbi utasítások betartása esetén csökkentheti a késre feltekeredő anyagok miatti veszélyt:
1. Mindig teljes fordulatszámmal dolgozzon.

- noin 4-5 metrin leveydeltä jokaisella iskulla. Tällä tavoin laite toimii täydellä ulottuvuudellaan kumpaankin suuntaan, ja työskentelyalue on käyttäjälle mukava ja vaihteleva.
- Raivaa noin 75 metriä pitkä kaistale. Siirrä polttoainesäiliötä työn edetessä.
  - Etene kaltevassa maastossa rinteiden suuntaisesti. Työskentely on huomattavasti helpompaa rinteiden suuntaisesti kuin siirryttäessä rinnettä ylös ja alas.
  - Suunnittele raivattava kaistale siten, että pystyt välttämään ojien tai muiden maaston esteiden ylittämistä. Huomioi raivattavan kaistaleen suunnittelussa myös tuulen suunta, jotta katkaistut rungot kaatuvat jo raivatulle alueelle.

## Ruohonraivaus ruohoterällä

- Ruohoteriä ja ruohoveitsiä ei saa käyttää puumaisten runkojen leikkaamiseen.
- Ruohoteriää käytetään kaikenlaisen pitkin tai paksun ruohon leikkaamisessa.
- Ruoho niitetään edestakaisella sivuttaisliikkeellä, jossa liike oikealta vasemmalle on raivausisku ja liike vasemmalta oikealle on paluuisku. Käytä terän vasenta puolta (kello 8 ja 12 välinen teräsektori) (Kuva 54A-B).
- Jos terää kallistetaan raivattaessa vähän vasemmalle, ruoho jää aumaksi, josta se on helpompi kerätä pois esimerkiksi haravoimalla.
- Pyri työskentelemään tasaisella rytmillä. Seiso tukevassa haara-asennossa. Siirry paluuliikkeen jälkeen eteenpäin ja asetu taas tukevaan asentoon.
- Anna tukikupin nojata kevyesti maata vasten. Tukikuppi suojaa terää maakosketukselta.

- Tiriet apmēram 75 m garu vālu. Pārvietojiet līdzī sev degvielas tvertni.
- Uz nogāzes ieteicams strādāt horizontāli pa nogāzi. Ir daudz vieglāk strādāt gareniski pa nogāzi nekā uz augšu un leju pa nogāzi.
- Ieplānojiet vālu tā, lai nebūtu jārāpjas pāri grāvjiem vai citiem šķēršļiem uz zemes. Vāla virziens jāplāno tā, lai izmantotu vēja virziena priekšrocības, lai nozāģētie stublāji kristu jau notīrītājā joslā.

## Zāles pļaušana ar zāles asmeni

- Zāles asmeņus un griezējus nedrīkst izmantot koka zāģēšanai.
  - Zāles asmeni izmanto visiem garas vai rupjas zāles veidiem.
  - Zāli pļauj ar šurpu turpu kustībām uz sāniem, un kustība no labās uz kreiso pusi ir pļaušanas gājiens, bet kustība no kreisās uz labo ir atgriešanās gājiens. Pļaušanai izmantojiet asmeņus kreiso pusi (starp 8 un 12 uz pulksteņa ciparnīcas) (54A.-B. att.).
  - Ja asmeņi ir leņķī uz kreiso pusi zāles pļaušanas laikā, zāle sakrāsies vālā, tādējādi to būs vieglāk savākt, piemēram, ar grābekli.
  - Mēģiniet pļaut ritmiski. Stāviet stingri ar ieplestām kājām. Pavirzieties uz priekšu pēc atgriešanās gājiena un atkal stingri nostājieties.
  - Pļaujiet galvas vāciņam viegli balstīties uz zemes. To dara, lai aizsargātu asmeni no iegriešanās zemē.
  - Ievērojiet zemāk minētos norādījumus, var samazināt risku, ka pļaujamais materiāls aptinas ap asmeni:
1. Pļaujiet ar pilnu jaudu visu laiku.
  2. Atgriešanās gājienā nepieskarieties ar asmeni jau nopļautajai zālei.

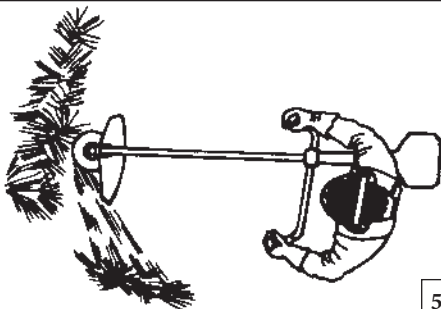

54B

Eesti keel

## KASUTAMINE

mugava ja mitmekesise ala, kus töötada.

- Puhastage umbes 75 m pikkune ala. Liigutage töö edenedes kütusemahutit.
- Kallakul tuleks töötada piki kallakut. On palju kergem töötada piki kallakut kui üles-alla.
- Puhastatav riba tuleks valida selliselt, et vältida kraavide või muude maapinnal olevate takistuste ületamist. Riba tuleks valida ka nii, et kasutada ära tuulesuund, et puhastatud tüved langeksid puhastatud alale.

### Rohu lõikamine rohu lõiketera abil

- Rohu lõiketerasid ja rohulõikureid ei tohi kasutada puiste tüvede juures.
- Rohu lõiketera kasutatakse igat tüüpi pika või tugeva rohu lõikamiseks.
- Rohi lõigatakse maha küljesuunaliste viibutavate liigutustega, kusjuures liigutus paremalt vasakule on puhastav löök ja liigutus vasakult paremale tagasilükkuv löök. Laske lõiketera vasakpoolsel küljel teha lõikamine (kella 8 ja 12 vahel) (joonis 54A-B).
- Kui lõiketera on rohtu lõigates nurga all vasakule, koguneb rohi ühele jonele, mis muudab selle koristamise kergemaks, nt kraapimise teel.
- Püüdke töötada rütmiliselt. Seiske tugevasti jalad harkis. Liikuge pärast tagasi-lööki edasi ja võtke uuesti kindel asend.
- Toetage tugikarp kergelt vastu maad. Seda kasutatakse lõiketera kaitsmiseks vastu maad pörkamise eest.
- Vähendage materjali lõiketera ümber mähkumise riski, järgides allpool toodud juhiseid:

Lietuvių k.

## NAUDOJIMAS

išvalykite apytikriai 4 - 5 m plotą. Tokiu būdu išnaudosite visą mechanizmo siekią į abi puses atstumą ir turėsite patogią bei įvairumu pasižyminčią darbo zoną.

- Išvalykite apytikriai 75 m ilgio juostą. Darbo eigos metu perneškite indą su degalais.
- Nuokalnėse reikia dirbti išilgai nuokalnės. Dirbti išilgai nuokalnės daug lengviau, negu einant į nuokalnės viršų ir apačią.
- Valymo juostą reikia suplanuoti taip, kad jums nereikėtų žengti per duobes arba kitus ant žemės esančius kliuvinius. Šios juostos kryptį reikia pasirinkti atsižvelgiant į vėjo kryptį, kad nupjauti kamieniai kristų į išvalytą zoną.

### Žolės šalinimas naudojant ašmenis žolei pjauti

- Ašmenų žolei pjauti ir žolės pjoviklių negalima naudoti sumedėjusiems stiebams pjauti.
- Ašmenys žolei pjauti naudojami visų rūšių žolei - aukštai ir stambiai - pjauti.
- Žolė pjaunama šoniniais siūbavimo judesiais; judesys iš dešinės į kairę yra žolės išvalymo judesys, o judesys iš kairės į dešinę yra grįžtamasis judesys. Pjauti reikia kairiaja ašmenų puse (8.00 - 12.00 val. ašmenų zona) (54A-B pav.).
- Jei žolės išvalymo metu ašmenys pakreipiami į kairę pusę, žolė guls į eilę, todėl ją bus lengviau surinkti, pvz., sugrębti.
- Dirbkite ritmiškai. Tvirtai stovėkite išžergtomis kojomis. Atlikę grįžtamąjį judesį paeikite į priekį ir vėl tvirtai atsistokite.
- Leiskite atraminiam gaubtui lengvai remtis į žemę. Jis saugo ašmenis, kad jie nesuduotų į žemę.
- Paisydami toliau pateiktų instrukcijų, sumažinsite pavojų, kad medžiagos apsvyvnios aplink ašmenis:
  1. Visada dirbkite įrenginiui veikiant visu greičiu;

中文

## 使用

作者可在一个方便的工作区域里操作。

- 疏伐约75米长的地带。随身携带燃油罐，以便在工作期间加油。
- 在倾斜的地面工作时，从斜坡的一侧到另一侧走动。这样做比上下斜坡更容易。
- 规划要疏伐的地带，以免要越过沟渠或其他地面障碍。此外要面向地带的方向，以利用风力条件，令割除的荆棘倒在已疏伐的一侧。

### 用割草圆刀割草

- 不要用割草圆刀砍伐木质树干。
- 割草圆刀可用于所有高草或杂草。
- 必须两侧交换割草，其中从右至左时顺着割，从左至右时是返回行程。用圆刀左侧进行切割(在8点和12点间的切割区域) (图54A-B)。
- 如果切割时圆刀向左倾斜，草沿着一条直线倒下，可更容易收集，例如用钉齿耙收集。
- 尽量以规律性方式进行割草。保持稳固，双腿稍微叉开。在返回行程结束时前进，并重新保持稳固。
- 让支承杯轻掠地面。这可避免圆刀接触地面。
- 为减少草料在圆刀缠绕的危险，应遵循以下说明：
  1. 切割时发动机应全速转动。
  2. 在返回行程期间注意避开先前割倒的草料。
- 停止发动机，松开背带扣，将割灌机放在地上，然后开始收集割倒的草料。

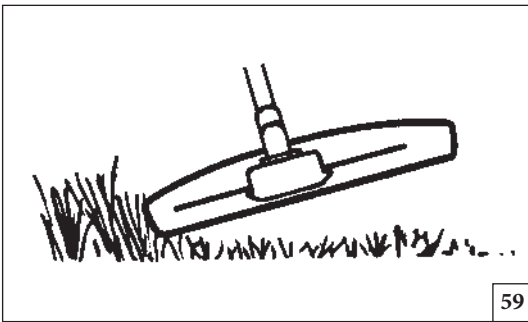

59

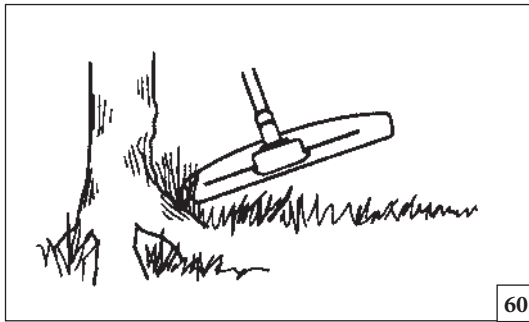

60

Magyar

## HASZNÁLAT

2. A visszalendítés során kerülje a korábban már levágott anyagokat.
- Mielőtt nekilátna a levágott fű összeszedésének, állítsa le motort, kapcsolja le a hevedert, és tegye le a gépet a földre.

## Fűszegélynyírás szegélynyíró fejjel

**⚠ FIGYELEM:** Ne dolgozzon a kívánt átmérőnél hosszabb nyírószállal. A beépített vágóeszköz egy megfelelően felszerelt védőburkolattal automatikusan a megfelelő hosszra szabja a szálát. A túl hosszú szál használata túlterhelheti a motort, s ez kárt okozhat a kuplungmechanizmusban és a közeli alkatrészekben.

## Szegélynyírás

- Tartsa a szegélynyíró fejet közvetlenül a talajszint felett, a talajjal szöget képezve. A munkát a zsinór vége végzi. Engedje a zsinórt a maga ütemében dolgozni. Ne nyomja a zsinórt a vágandó területbe (59. ábra).
- A zsinór könnyen eltávolítja a fűvet és a gazokat a falak, kerítések, fák és mezsgyék mentén, azonban sérüléseket is okozhat a fák és bokrok érzékeny kérgén, és megsértheti a kerítésoszlopokat is.
- Csökkentse a növények sérülésének kockázatát a zsinór 10-12 cm-re rövidítésével és a motor fordulatszámának csökkentésével.

## Tisztítás

- A tisztítási módszer eltávolít minden nem kívánatos növényzetet. Tartsa a szegélynyíró fejet közvetlenül a talajszint felett és döntse meg. Engedje a zsinórt a földhöz csapódni a fák, oszlopok, szobrok és hasonlók körül (60. ábra).

**⚠ FIGYELEM:** Ez a módszer növeli a zsinór kopását.

Suomi

## KÄYTTÖ

- Voit välttää raivatun materiaalin kerääntymisen terän ympärille noudattamalla seuraavia ohjeita:
  1. Työskentele aina täydellä kaasulla.
  2. Väistä raivattua materiaalia paluuliikkeen aikana.
- Sammuta moottori, riisu valjaat ja aseta laite maahan ennen kuin aloitat leikkuujätteen kokoamisen.

## Ruohon trimmaus trimmeripäällä

**⚠ HUOMIO:** Älä käytä sallittua pitempää leikkaussiimaa. Kun suojus on asennettu kunnolla paikalleen, laitteen sisäinen leikkuri leikkaa siiman automaattisesti oikeaan pituuteen. Liian pitkät siimat voivat ylikuormittaa moottoria aiheuttaen vaurioita kytkinmekanismiin ja sen lähellä oleviin osiin.

## Trimmaus

- Pidä trimmeripää hieman maanpinnan yläpuolella ja kallista sitä. Siiman pää leikkaa ruohon. Annan siiman toimia omaa tahtiaan. Älä koskaan paina siimaa leikattavaan kohtaan (Kuva 59).
- Siimalla on helppo leikata ruohoa ja heiniä seinien, aitojen, puiden ja reunusten vierestä, mutta se voi myös vahingoittaa arkojen puiden kuorta ja pensaita ja tehdä jälkiä aidanpylväisiin.
- Voit välttää vahingoittamasta kasveja lyhentämällä siiman 10-12 cm:n mittaiseksi ja alentamalla moottorin nopeutta.

## Kaapiminen

- Kaapimismenetelmä poistaa kaiken turhan kasvullisuuden. Pidä trimmeripää hieman maanpinnan yläpuolella ja kallista sitä. Anna siiman pään iskeä maahan puiden, pylväiden, patsaiden ja vastaavien vierustalla (Kuva 60).

**⚠ HUOMIO:** Kaapimistekniikka kuluttaa siimaa enemmän.

Latviski

## LIETOŠANA

- Apturiet dzinēju, atvienojiet krūmgriezi no jostas un novietojiet to uz zemes pirms sākat savākt nopļauto zāli.

## Zāles pļaušana ar auklas galvu

**⚠ UZMANĪBU:** Nepļaujiet ar garāku pļaušanas auklu nekā paredzētais pļaušanas diametrs. Ja aizsargs ir uzstādīts pareizi, iebūvētais nazis automātiski noregulēs pienācīgo auklas garumu. Pārāk garas auklas var pārslogot dzinēju, kas var izraisīt sajūga mehānisma un tā saistīto detaļu bojājumus.

## Pļaušana

- Turiet auklas galvu leņķi nedaudz virs zemes līmeņa. Pļaušanu veic auklas gals. Pļaujiet auklai pļaut savā ātrumā. Nespiediet auklu pļaujamaļā zālē (59. att.).
- Pļaujot ar auklu, var viegli nopļaut zāli un nezāles gar sienām, žogiem, kokiem un apmalēm, taču tā var arī sabojāt koku un krūmu mizu un sabojāt žoga balstus.
- Augu savainošanu var novērst, samazinot auklas garumu līdz 10-12 cm un samazinot dzinēja ātrumu.

## Tīrīšana

- Ar šo tehniku var iztīrīt visu nevēlamo veģetāciju. Turiet auklas galvu virs zemes un sagāziet to. Pļaujiet auklas galiem iegrieztiem zemē ap kokiem, stabiem, statujām un tamlīdzīgi (60. att.).

**⚠ UZMANĪBU:** Šis pļaušanas veids palielina auklas nodilumu.



--	--	--	--

Eesti keel	Lietuvių k.	中文
<p align="center"><b>KASUTAMINE</b></p>	<p align="center"><b>NAUDOJIMAS</b></p>	<p align="center"><b>使用</b></p>
<p>1. Töötage alati täisgaasil. 2. Vältige tagasilöögi ajal puudutamast eelnevalt lõigatud materjali.</p> <ul style="list-style-type: none"> <li>Seisake mootor, päästke turvis lahti ja asetage masin maha, enne kui hakkate lõigatud materjali kokku koguma.</li> </ul> <p><b>Rohu trimmine trimmeripeaga</b></p> <p><b>⚠ ETTEVAATUST:</b> Ärge töötage niitmishõhviga, mis on pikem kui kavandatud läbimõõt. Kui kaitsekate on korralikult paigaldatud, reguleerib integreeritud lõikur jõhvi pikkuse automaatselt õigeks. Liiga pikk jõhv võib mootori üle koormata, mis kahjustab sidurimehhanismi ja selle lähedal asuvaid osi.</p> <p><b>Trimmimine</b></p> <ul style="list-style-type: none"> <li>Hoidke trimmeripead nurga all just maapinna kohal. Tööd teeb jõhvi ots. Laske jõhvil omas tempos töötada. Ärge kunagi suruge jõhvi lõigatavasse alasse (<b>joonis 59</b>).</li> <li>Jõhv võib kergesti eemaldada rohu ja umbrohu seinte, tarade, puude ja piirete äärest, kuid see võib ka rikkuda puude ja põõsaste õrna koort ning lõhkuda aiaposte.</li> <li>Vähendage taimede vigastamise riski, lühendades jõhvi 10-12 cm ja vähendades mootori kiirust.</li> </ul> <p><b>Raadamine</b></p> <ul style="list-style-type: none"> <li>Raadamistehnika eemaldab kogu ebasoovitava taimestiku. Hoidke trimmeripead just maapinna kohal ja kallutage seda. Laske jõhvi otsal lüüa vastu maad puude, postide, kujude jms ümber (<b>joonis 60</b>).</li> </ul> <p><b>⚠ ETTEVAATUST:</b> See tehnika suurendab jõhvi kulumist.</p>	<p>2. Grįžtamojo judesio metu neužkliudykite jau nupjautos medžiagos.</p> <ul style="list-style-type: none"> <li>Prieš pradėdami rinkti nupjautą medžiagą, sustabdykite variklį, atsisekite saugos diržus ir mechanizmą padėkite ant žemės.</li> </ul> <p><b>Žolės genėtuvas su genėtuvo galvute</b></p> <p><b>⚠ ĮSPĖJIMAS:</b> Naudokite tik tokią virvę, kurios ilgis pritaikytas konkrečiam diametru. Jei apsauga tinkamai sumontuota, įrengtas pjoviklis automatiškai nustatys tinkamą virvės ilgį. Dėl pernelyg ilgos virvės variklis gali patirti perkrovą, todėl gali sugesti sankabos mechanizmas ir greta esančios dalys.</p> <p><b>Genėjimas</b></p> <ul style="list-style-type: none"> <li>Genėtuvo galvutę laikykite kampu šiek tiek ją pakėlę virš žemės. Pjovimo darbą atlieka virvės galas. Leiskite virvei darbą atlikti jai tinkamu greičiu. Virvės niekada nestumkite į zoną, kurioje reikia pjauti (<b>59 pav.</b>).</li> <li>Virvė gali lengvai pašalinti žolės ir piktžolės, esančias prie sienų, tvorų, medžių ir bordiūrų, tačiau taip pat ji gali pažeisti jautrią medžių ar krūmų žievę bei tvoros stulpus.</li> <li>Pavojus pažeisti augalus bus mažesnis, jei virvę sutrumpinsite iki 10 - 12 cm ir sumažinsite variklio greitį.</li> </ul> <p><b>Išvalymas</b></p> <ul style="list-style-type: none"> <li>Išvalymo būdu pašalinama visa nereikalinga augalija. Genėtuvo galvutę laikykite šiek tiek virš žemės ir ją pakreipkite. Leiskite virvės galui smūgiuoti į žemę aplinkui medžius, stulpus, statulas ir panašius objektus (<b>60 pav.</b>).</li> </ul> <p><b>⚠ ĮSPĖJIMAS:</b> naudojant šį būdą virvė labiau dėvisi.</p>	<p><b>有尼龙绳头的割草刀具</b></p> <p><b>⚠ 小心:</b> 不要使用比规定直径更长的尼龙绳。防护板安装正确的话, 刀具自动调整尼龙绳的适当长度。使用过长的尼龙绳可导致发动机过载并损坏离合器机构和邻近部件。</p> <p><b>修整</b></p> <ul style="list-style-type: none"> <li>将尼龙绳头倾斜轻靠在地面上。切割由绳端进行。让尼龙绳切割。不要将尼龙绳推入切割区 (<b>图59</b>)。</li> <li>尼龙绳可容易清除墙壁、栅栏、树木和台阶基部的草和杂草; 不过可能会损坏一些树皮和灌木并划损栅栏杆。</li> <li>为减少损坏其它植物的危险, 将尼龙绳缩短至10-12 cm并减慢发动机速度。</li> </ul> <p><b>疏伐</b></p> <ul style="list-style-type: none"> <li>疏伐技术可清除所有不需要的草木。将尼龙绳头倾斜轻靠在地面上。让绳端环绕树木、柱子、雕像之类物品冲击地面 (<b>图60</b>)。</li> </ul> <p><b>⚠ 小心:</b> 这一技术会增加尼龙绳的磨损。</p> <ul style="list-style-type: none"> <li>在石头、砖块、水泥、金属或其它篱笆附近疏伐时, 尼龙绳的磨损比在树木和木栅栏附近疏伐时更快, 必</li> </ul>

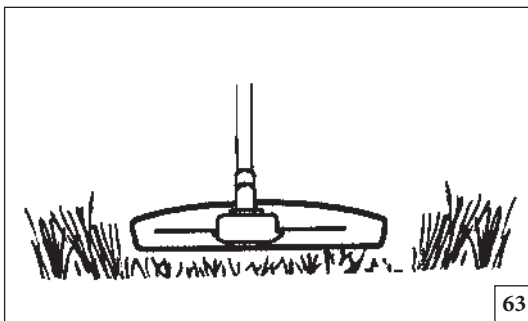

63

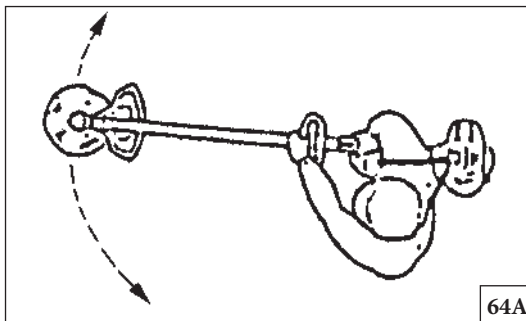

64A

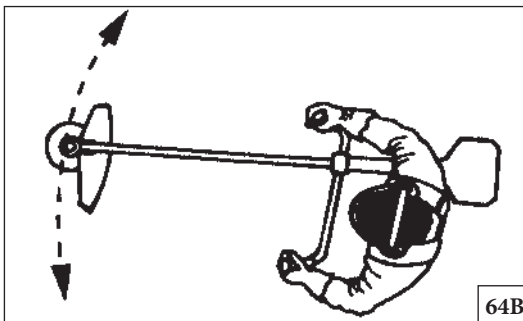

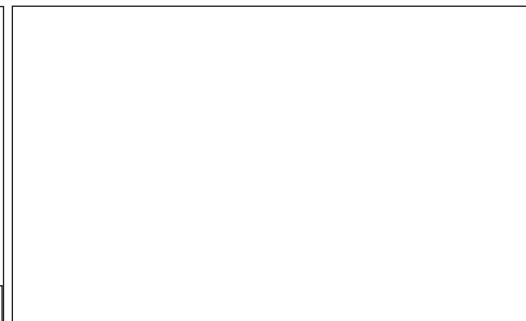

64B



Magyar	Suomi	Latviski
<p style="text-align: center;"><b>HASZNÁLAT</b></p>	<p style="text-align: center;"><b>KÄYTTÖ</b></p>	<p style="text-align: center;"><b>LIETOŠANA</b></p>
<ul style="list-style-type: none"> <li>A zsinór gyorsabban kopik, és többször kell előhúzni, amikor kövek, téglák, beton, fémkerítések stb. mellett dolgozik a géppel, mint amikor csak fákkel és fapelületekkel kerül érintkezésbe.</li> <li>A szegélynyírásnál és tisztázásnál használjon a teljes fordulatszámnál kisebbet, hogy a zsinór tovább tartson, és hogy csökkenjen a szegélynyíró fej kopása.</li> </ul> <p><b>Vágás</b></p> <ul style="list-style-type: none"> <li>A szegélynyíró olyan fű nyírásához ideális, amit a normál fűnyíró használatával nehéz elérni. Vágáskor tartsa a zsinórt párhuzamosan a talajjal. Kerülje a vágófejnek a talajhoz nyomását, mivel ez tönkrteheti a fűvet, és a szerszámon is sérülést okozhat <b>(63. ábra)</b>.</li> <li>Ne engedje a vágófejet folyamatosan érintkezésbe kerülni a talajjal a normál vágási eljárások alatt. Az ilyenfajta állandó érintkezés a szegélynyíró fej sérülését és kopását okozhatja.</li> </ul> <p><b>Söprés</b></p> <ul style="list-style-type: none"> <li>A forgózsínór ventilátorhatása felhasználható a gyors és könnyű feltakarításhoz. Tartsa a zsinórt párhuzamosan a söpörni kívánt terület fölött, és mozgassa a gépet ide-oda <b>(64A.-B. ábra)</b>.</li> <li>Vágás és söprés egyidejű végzésékor teljes gáz adásával érheti el a legjobb eredményt.</li> </ul> <p><b>⚠ VIGYÁZAT:</b> Soha ne vágjon fűvet rossz látási viszonyok mellett, vagy ha a hőmérséklet túl magas vagy túl alacsony, vagy ha fagy.</p>	<ul style="list-style-type: none"> <li>Siima kuluu nopeammin ja sitä on syötettävä eteenpäin useammin työskenneltäessä kivien, tiilien, betonin, metalliainojen jne. ympärillä kuin puiden ja puuainojen lähellä.</li> <li>Käytä trimmauksen ja kaapimisen yhteydessä pienempää kuin täyskaasua, jotta siima kestää pitempään ja trimmeripää ei kulu liikaa.</li> </ul> <p><b>Leikkaaminen</b></p> <ul style="list-style-type: none"> <li>Trimmeripää sopii erityisen hyvin ruohon leikkaamiseen kohdissa, joihin tavallisella ruohonleikkurilla on vaikea päästä. Pidä siima maanpinnan suunnassa leikkauksen aikana. Älä paina trimmeripäätä maata vasten, sillä tämä voi vahingoittaa nurmikkoa ja vaurioittaa työkalua <b>(Kuva 63)</b>.</li> <li>Älä anna trimmeripään koskettaa jatkuvasti maata normaalin leikkauksen aikana. Jatkuva kosketus voi aiheuttaa vaurioita ja kuluttaa trimmeripäätä.</li> </ul> <p><b>Puhdistaminen</b></p> <ul style="list-style-type: none"> <li>Pyörivän siiman puhallusvaikutusta voidaan käyttää nopeaan ja helppoon puhdistukseen. Pidä siima puhdistettavan alueen suuntaisesti sen yläpuolella ja liikuta työvälinettä edestakaisin <b>(Kuva 64A-B)</b>.</li> <li>Käytä leikkauksen ja puhdistuksen aikana täyttä kaasua parhaan tuloksen aikaansaamiseksi.</li> </ul> <p><b>⚠ VAROITUS:</b> Älä leikkaa, kun näkyvyys on huono tai jos sää on hyvin kuuma tai kylmä tai lämpötila on pakkasen puolella.</p>	<ul style="list-style-type: none"> <li>Aukla nodilst ātrāk nekā saskarsmē ar kokiem un koka žogiem un biežāk jāpagarina, ja pļauj pret akmeņiem, ķieģeļiem, betonu, metāla žogiem un tamlīdzīgi.</li> <li>Pļaujot zāli un tīrot veģetāciju, ieteicams nedarbināt dzinēju pilnā ātrumā, lai aukla tik ātri nenodiltu un samazinātu auklas galvas nolietojumu.</li> </ul> <p><b>Pļaušana ar auklu</b></p> <ul style="list-style-type: none"> <li>Pļaušana ar auklu ir ideāli piemērota zāles, kas grūti pieejama ar parasto zāles pļaujmašīnu, pļaušanai. Turiet auklu paralēli zemei. Izvairieties spiest auklas galvu pret zemi, jo tas var sabojāt zālāju un sabojāt griezējierīci <b>(63. att.)</b>.</li> <li>Neļaujiet auklas galvai regulāri saskarties ar zemi parastās pļaušanas laikā. Pastāvīga saskarsme ar zemi var izraisīt bojājumus un nolietot auklas galvu.</li> </ul> <p><b>Slaucīšana</b></p> <ul style="list-style-type: none"> <li>Rotējošās auklas ventilatora efektu var izmantot ātrai un vieglai slaucīšanai. Turiet auklu paralēli virs slaukāmās vietas un kustīniet krūmgriezi uz priekšu un atpakaļ <b>(64A.-B. att.)</b>.</li> <li>Pļaušanas un slaucīšanas laikā jāizmanto pilna dzinēja jauda, lai iegūtu vislabāko rezultātu.</li> </ul> <p><b>⚠ BRĪDINĀJUMS:</b> Nestrādājiet ar krūmgriezi, ja ir slihta redzamība, zemā temperatūrā vai salā.</p>

--	--	--	--

Eesti keel	Lietuvių k.	中文
<p style="text-align: center;"><b>KASUTAMINE</b></p>	<p style="text-align: center;"><b>NAUDOJIMAS</b></p>	<p style="text-align: center;"><b>使用</b></p>
<p>• Kui töötatakse vastu kivisid, telliseid, betooni, metalltasid jne, kulub jõhv kiiremini ja seda tuleb sagedamini ette anda kui puude ja puittaradega kokku puutudes.</p> <p>• Trimmides ja raadates ei tohiks kasutada täisgaasi, et jõhv kauem vastu peaks ning vähendamaks trimmeripea kulumist.</p> <p><b>Lõikamine</b></p> <p>• Trimmer on ideaalne rohu lõikamiseks, milleni on tavalise muruniidukiga raske ulatuda. Hoidke lõigates jõhvi maapinnaga paralleelselt. Vältige trimmeripea surumist vastu maad, sest see võib rikkuda muru ja kahjustada masinat (<b>joonis 63</b>).</p> <p>• Ärge laske normaalse lõikamise käigus trimmeripeal pidevalt vastu maad puutuda. Selline pidev kontakt võib rikkuda ja kulutada trimmeripead.</p> <p><b>Pühkimine</b></p> <p>• Pöörleva jõhvi ventilaatori efekti saab kasutada kiireks ja lihtsaks puhastamiseks. Hoidke jõhvi paralleelselt puhastatava pinnaga ja selle kohal ja liigutage masinat edasi-tagasi (<b>joonis 64A-B</b>).</p> <p>• Lõigates ja pühkides tuleks kasutada parimate tulemuste saavutamiseks täisgaasi.</p> <p> <b>HOIATUS:</b> Ärge kunagi lõigake, kui nähtavus on halb või väga kõrge või madala temperatuuriga või külma ilmaga.</p>	<p>• Virvė labiau dėvėsi, todėl, dirbant aplinkui akmenis, plytas, metalines tvoras, ją reikia patraukiant į priekį paduoti dažniau, negu tada, kai kontaktuoja su medžiais ir medinėmis tvoromis.</p> <p>• Genėjimo ir išvalymo metu reikia naudoti ne visą greitį - tada virvė ilgiau tarnaus ir mažiau dėvėsės genėtuvo galvutė.</p> <p><b>Pjovimas</b></p> <p>• Genėtuvas - tai idealus įrenginys žolei pjauti tokiose vietose, kurias sunkiai pasiekia paprasta vežapjovė. Pjovimo metu virvė turi būti lygiagreči žemei. Žiūrėkite, kad genėtuvo galvutės neprispaustumėte prie žemės, nes taip galite pažeisti veją ir sugadinti įrenginį (<b>63 pav.</b>).</p> <p>• Paprasto pjovimo metu neleiskite genėtuvo galvutei nuolat liesti žemę. Jei galvutė nuolat lies žemę, ji gali susidėvėti ir būti pažeista.</p> <p><b>Šlavimas</b></p> <p>• Naudojant besisukančios virvės ventiliatoriaus efektą galima greitai ir lengvai šluoti. Virvę laikydami virš zonos, kurią reikia nušluoti, ir lygiagrečiai jai, įrenginį judinkite pirmyn ir atgal (<b>64A-B pav.</b>).</p> <p>• Pjovimo ir šlavimo metu geriausias rezultatas įrenginiui veikiant visu greičiu.</p> <p> <b>PERSPĖJIMAS:</b> Niekada nevykdyskite pjovimo darbų, jei prastas matomumas, labai aukšta ar žema temperatūra arba temperatūra žemiau nulio.</p>	<p>须以较快的频率前进。</p> <p>• 在修整和疏伐时，发动机必须以比全速较低的速度运转，令尼龙绳使用寿命更长，并减少尼龙绳头的磨损。</p> <p><b>切割</b></p> <p>• 割灌机适合切割普通剪草机难以达到的草。切割时，令尼龙绳处于与地面平行的位置。避免用力将尼龙绳头压向地面，以免损坏草坪及割灌机(<b>图63</b>)。</p> <p>• 在正常切割期间，避免尼龙绳头与地面恒定接触。这种恒定接触可能损坏并过度磨损尼龙绳头。</p> <p><b>快速疏伐</b></p> <p>• 旋转绳的扇形效果可用于获得快速容易的疏伐。将尼龙绳以平行位置保持在需疏伐的地面上，并交替前进和后退(<b>图64A-B</b>)。</p> <p>• 为获得满意的切割和快速疏伐效果，发动机应全速运转。</p> <p> <b>警告:</b> 如果可见度低或在极端温度或寒冷的条件下不要切割。</p>

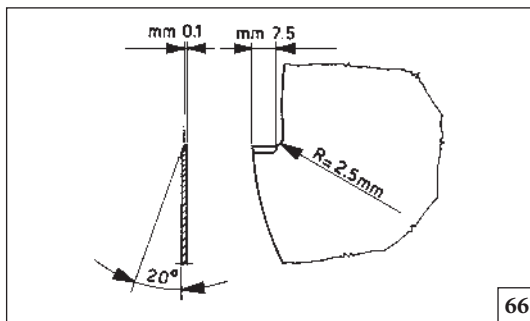

66

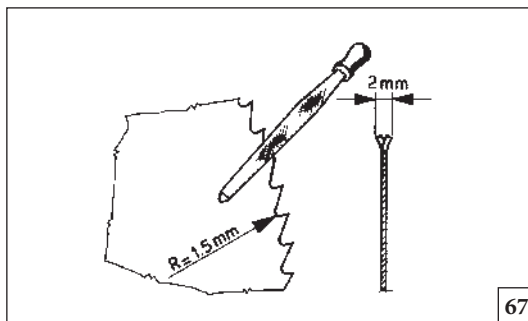

67

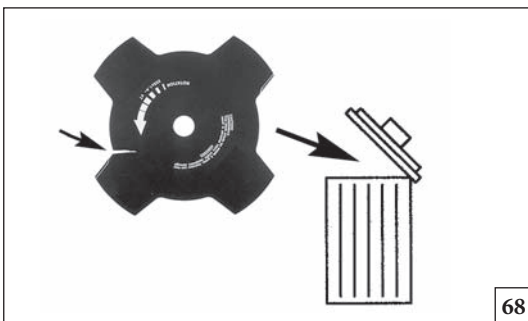

68

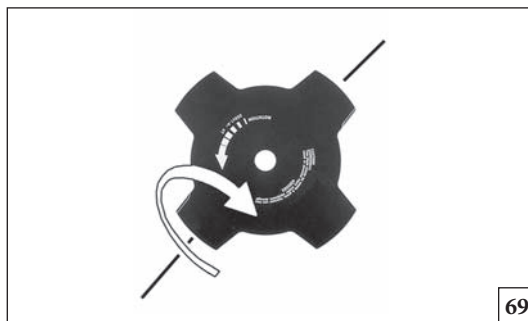

69

Magyar

Suomi

Latviski

## KARBANTARTÁS

## HUOLTO

## TEHNISKĀ APKOPE

## FISZEGÉLYNYÍRÓ PENGE ÉLEZÉSE (3-4 FOGAS)

1. A fűszegélynyíró pengéket meg lehet fordítani: amikor az egyik oldal már nem éles, a pengét meg lehet fordítani és a másik oldalt használni (69. ábra).
2. A fűszegélynyíró pengéket egyszerűvonalú lapos reszelővel lehet élezni (70. ábra).
3. Az egyensúly fenntartása végett minden vágóélt egyenletesen élézzünk.
4. Ha a pengék élézése nem megfelelő, a gép rendellenes vibrálását okozhatják, aminek következtében a pengék eltörnek.

## ÉLEZÉSE

A tárcsa általános állapotát mindig ellenőrizzük. A tárcsa megfelelő élézése a fűszegélynyíró maximális teljesítményét biztosítja.

A fogak élzéséhez köszörút használjunk, az 66-67 ábrán látható mértékben apránként köszörüljük a fogakat.

**⚠ FIGYELEM!** - Rossz vágószerszám, vagy rosszul élezett penge növeli az ütés veszélyt. Ellenőrizzük a fűszegélynyíró éleket, hogy nincs-e rajtuk sérülés, vagy repedés, ilyen esetben cseréljük ki őket (68. ábra).

**⚠ VIGYÁZAT:** Soha ne végezzén javítást a sérült vágóadaptereken a kés hegesztése, kiegyenesítése vagy átalakítása útján. Az ilyen eljárások miatt darabok válhatnak le a vágóeszközzől, ami súlyos vagy halálos sérüléseket okozhat.

## RUOHOTERIEN TEROITUS (3-4 HAMMASTA)

1. Ruohoterät ovat käännettäviä: kun yksi puoli ei enää ole terävä, voit kääntää terän ja käyttää toista puolta (Kuva 69).
2. Ruohoterät teroitetaan tasaisella yksinkertaisella viilalla (Kuva 70).
3. Tasapainon säilyttämiseksi viilaaminen täytyy tehdä tasaisesti joka puolelta.
4. Jos teriä ei ole teroitettu oikein, ne saattavat aiheuttaa koneen epänormaalia ääntä, joka voi johtaa terien rikkoutumiseen.

## TEROITUS

Tarkista aina terän yleiskunto. Terän oikeanlainen teroitus parantaa trimmerin tehoa.

Hampaat teroitetaan hiomaviilalla vähän kerrallaan noudattaen kuvissa 66-67 näkyviä kulmia ja mittoja.

**⚠ HUOMIO!** - Väärä leikkuuterä tai väärin teroitettu terä lisää takaiskuvaaraa. Tarkista ruohoterät. Jos niissä näkyy halkeamia tai muita vaurioita, vaihda ne (Kuva 68).

**⚠ VAROITUS:** Älä koskaan korjaa vaurioituneita leikkuuteriä hitsaamalla, suoristamalla tai muotoa muuttamalla. Tämän seurauksena voi olla leikkuutyökalan osien irtoaminen ja vakavia henkilövahinkoja tai hengenvaara.

## AUGU GRIEŽAMO INSTRUMENTU UZASINĀŠANA (3-4 ZOBĪŅI)

1. Augu griežamie asmeņi ir lietojami no abām pusīm: kad viena puse vairs nav asa, asmeņi var apgriezt otrādi un lietot otru pusi (69.zīm.).
2. Augu griežamos asmeņus uzasina, lietojot vienkāršu plakānu vīli (70.zīm.).
3. Lai saglabātu līdzsvaru, visus zobīņus asiniet parastā veidā.
4. Ja asmeņi nav pareizi uzasināti, tas var izraisīt ierīces neadekvātas vibrācijas ar sekojošu pašu asmeņu salūšanu.

## UZASINĀŠANA

Vienmēr pārbaudiet diska vispārīgo stāvokli. Ja disks ir pareizi uzasināts, krūmgriezis darbojas ar maksimālu efektu. Lai uzasinātu zobīņus, lietojiet vīli, veicot vieglus pieskārienus, ievīrojot 66.-67.zīm. norādītos leņķus un izmērus.

**⚠ UZMANĪBU!** - Viens nepareizs griešanas instruments vai viens nepareizi uzasināts asmeņš palielina pretsitienu risku. Pārbaudiet augu griežamos asmeņus, lai noteiktu bojājumus vai lūzumus; ja tie ir bojāti, nomainiet tos (68.zīm.).

**⚠ BRĪDINĀJUMS:** Nekādā gadījumā nelabojiet griezējierīces ar metināšanu, iztaisnošanu vai formas izmainīšanu. Tas var radīt griezējierīces sadrupšanu, un atplisušie gabali var radīt nopietnus vai nāvējošus ievainojumus.



70

Eesti keel

Lietuvių k.

中文

## HOOLDUS

## TECHNINĖ PRIEŽIŪRA

## 维修保养

## MURUNIIDU LÕIKETERA TERITAMINE (3-4 HAMBA PUHUL)

1. Muruniidu lõiketerad on ümberpööratavad. Kui üks külge ei ole enam piisavalt terav, võib selle ümber pöörata ja kasutada teist külge (joon. 69).
2. Muruniidu lõiketera teritatakse ühesuunaliselt rasterdatud lapikviili abil (joon. 70).
3. Õige tasakaalu säilitamiseks tuleb kõiki lõiketera servi ühtlaselt teritada.
4. Ebaõige lõiketerade teritus võib põhjustada seadme ebanormaalselt vibratsiooni ja lõiketera purunemist.

## LÕIKEKETTA TERITAMINE

Lõikeketta üldseisu tuleb pidevalt kontrollida. Kui lõikekettas on õigesti teritatud, on seadme töövõime maksimaalne. Hammastust teritatakse viili või käia abil. Teritatakse kergete lükete abil, kusjuures tuleb kinni pidada joon. 66-67 toodud nurkade suurus ja teisi dimensioone.

**⚠ HOIATUS!** – Vale lõikeketta kasutamine ja ebaõige lõikeketta teritus suurendab tagasiöögi ohtu. Kontrollige, et lõikekettal ei ole mõrasid ega pragusid, nende ilmnemisel tuleb lõikekettas välja vahetada (joon. 68).

**⚠ HOIATUS:** Ärge kunagi parandage defektseid lõikeseadmeid keevitamise, õgvendamise või kaju muutmise teel. See võib põhjustada lõikeseadme osade lahtitulekut ja tuua kaasa tõsiseid või surmaga lõppevaid vigastusi.

## PJOVIKLIO AŠMENŲ GALANDIMAS (3-4 DANTUKAI)

1. Pjoviklio ašmenis galima apsukti: atšipus vienai pusei, ašmenis galima apversti ir naudoti kitą pusą (69 pav.).
2. Pjoviklio ašmenys galandami naudojant plokščią vienos įrantos dildą (70 pav.).
3. Tam, kad balansas būtų teisingas, visus pjovimo kraštus apdildykite vienodai.
4. Jeigu ašmenys pagalandami neteisingai, įrenginyje gali atsirasti nenormalios vibracijos ir galiausiai gali sulūžti ašmenys.

## AŠMENŲ GALANDIMAS

Visada patikrinkite bendrą ašmenų būklą. Krūmų pjoviklis veiks geriausiai tada, kai ašmenys bus teisingai pagaląsti. Dantukams galąsti naudokite dildą arba tekėlą; galąskite švelniais palietimais atsižvelgdami į kampus ir matmenis, nurodytus 66-67 pav.

**⚠ PERSPĖJIMAS!** - Netinkamo tipo pjoviklis arba neteisingai pagaląsti ašmenis padidins atatrąkos pavojų. Patikrinkite pjoviklio ašmenys, ar jie nesusidėvėjo ir ar nėra įskilimų; jeigu ašmenys pažeisti, juos pakeiskite (68 pav.).

**⚠ PERSPĖJIMAS:** Niekada neremontuokite pažeistų pjovimo priedų - nevirkite, netiesinkite, nekeiskite jų formos. Jei remontuosite, pjovimo įrenginio dalys gali nukristi ir rimtai arba mirtinai sužeisti.

## 割草刀片(3-4齿)的磨削

1. 割草刀片可反转使用: 当一边不再锋利时, 可反转刀片使用另一侧(图69)。
2. 割草刀片可用单纹平锉磨削(图70)。
3. 要保持平衡, 应均匀磨削所有切割边缘。
4. 如果刀片磨削不正确, 会令割灌机发生异常振动, 从而导致刀片断裂。

## 齿圆刀的磨削

经常检查刀片的使用情况。正确磨刀片可最大限度发挥割灌机的效能。用锉刀或旋转磨石磨利刀齿, 并继续轻轻地打磨, 使其符合如图66-67所示的角度和尺寸。

**⚠ 警告!** - 错误的切割工具或以错误方式磨刀会增加反弹危险。检查割草刀片是否损坏或断裂; 如有损坏应更换(图68)。

**⚠ 警告:** 不要焊接、矫直或更改损坏的刀具的形状以尝试维修。这些操作可导致刀具脱离并引起严重或致命伤害。

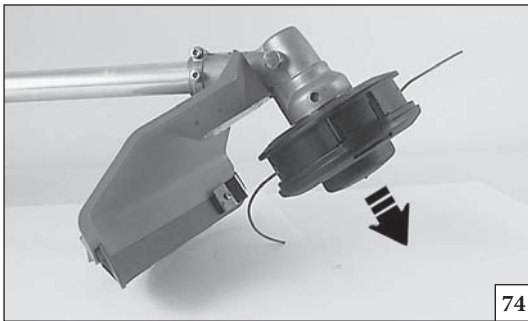

74

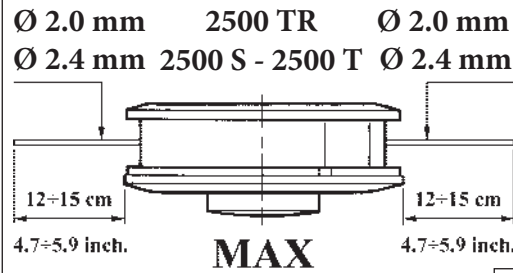

75



76A

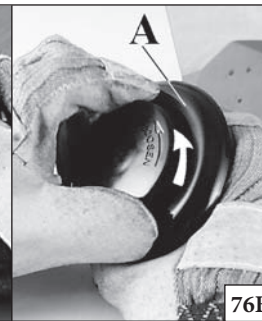

76B

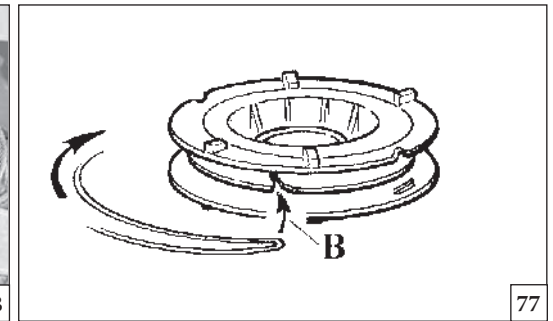

77

Magyar

Suomi

Latviski

## KARBANTARTÁS

## HUOLTO

## TEHNISKĀ APKOPE

## NYLONSZÁLAS FEJ

Mindig az eredeti szállal azonos átmérőjű szálát használjunk, hogy elkerüljük a motor túlterhelését (74. ábra).

**75. ábra** A nylon szál meghosszabbításához munka közben üssük a talajhoz a fejet.

**MEGJEGYZÉS:** Ne üssük a fejet betonhoz, vagy kőhöz. Ez veszélyes lehet.

## A DAMIL CSERÉJE (2500 TR)

- 1 - Csavarjuk le a (B, 76B ábra) gombot, és vegyük le a (A) tárcsát. A fej teljes szétszereléséhez vegyük le a seeger gyűrűt.
- 2 - Hajtsuk félbe a szálát, az egyik felét hagyjuk kb. 10 cm-rel hosszabbra. Illesszük a szálát a tárcsa megfelelő (B, 78. ábra) vágatába. A nyíl irányában tekerjük fel a szálát.
- 3 - A feltekerés végeztével rögzítsük a szálvéget a 79B ábrán bemutatott módon a megfelelő ékekbe. Szereljük fel a rugót. Fűzzük át a szálát a lyukakon (80. ábra), húzzuk ki és rögzítsük. A gombbal rögzítsük a fejet.

## A DAMIL CSERÉJE (2500 S - 2500 T)

- 1 - Nyomjuk le a nyelvet (76A. ábra), és vegyük le a fedelet, valamint a belső tekercsét.
- 2 - Hajtsuk félbe a szálát, az egyik felét hagyjuk kb. 14 cm-rel hosszabbra. Rögzítsük szálát a tárcsa megfelelő (B, 77) vágatába. Az egyes szálakat egyformán és anélkül, hogy összecsavarodnának tekerjük fel a nyíl irányában a saját vágatánál.
- 3 - A feltekerés végeztével rögzítsük a szálvéget a 79A. ábrán bemutatott módon a megfelelő ékekbe. Szereljük fel a rugót. Fűzzük át a szálát a lyukakon (81. ábra), és húzzuk ki. A fedéllel rögzítsük a fejet.

## NAILONSIIMAPÄÄ

Käytä aina siimaa, jonka halkaisija on sama kuin alkuperäisellä siimalla. Näin vältät moottorin ylikuormituksen (Kuva 74). **Kuva 75** Nailonsiiman pidentämiseksi siimapäätä lyödään maahan työskentelyn aikana.

**HUOMAA:** Älä lyö siimapäätä sementtiin tai mukulakiviin, se voi olla vaarallista.

## NAILONSIIMAN VAIHTAMINEN (2500 TR)

- 1 - Ruuvaa auki nuppi (B, Kuva 76B) ja irrota kela (A). Pää puretaan irrottamalla lukitusrengas.
- 2 - Taita siima kahtia niin että toinen pää on noin 10 cm toista pidempi. Kiinnitä siima kelan aukkoon (B, Kuva 78). Kierrä sitä nuolen suuntaan.
- 3 - Kun siima on kierretty, kiinnitä se loviin kuten kuvassa 79B. Asenna jousi paikalleen. Työnnä siima lenkkeihin (Kuva 80), vedä se ulos ja kiinnitä se paikalleen. Lukitse pää nupilla.

## NAILONSIIMAN VAIHTAMINEN (2500 S - 2500 T)

- 1 - Paina kielekettä (Kuva 76A), irrota kansi ja sen sisällä oleva kela.
- 2 - Taita siima kahtia niin että toinen pää on noin 14 cm toista pidempi. Kiinnitä siima kelan loveen (B, Kuva 77). Kierrä molemmat siiman päät nuolen mukaisesti omalle paikalleen tasaisesti kiertämättä niitä toistensa ympäri.
- 3 - Kun siima on kierretty, kiinnitä se aukkoihin kuten kuvassa 79A. Asenna jousi paikalleen. Työnnä siima lenkkeihin (Kuva 81) ja vedä se ulos. Lukitse siimapäätä kannen alle.

## NEILONA DIEGU GALVIŅA

Vienmēr lietojiet vienu un to pašu oriģināldiega diametru, lai pārāk neuzlādētu motoru (74.zīm.). **75.zīm.** Lai pagarinātu neilona diegu, viegli nometiet galviņu uz zemes ierīces darbības laikā.

**IEVĒROJIET:** Nemetiet galviņu uz cementa vai uz bruģa: tas var būt bīstami.

## NEILONA DIEGA NOMAĪŅA (2500 TR)

- 1 - Atskrūvējiet kloķi (B, 76B zīm.) un noņemiet elektrisko spoli (A). Lai pilnība noņemtu galviņu, noņemiet elastīgo drošības gredzenu.
- 2 - Pārlociet diegu uz pusēm, atstājot vienu pusi par 10 cm garāku par otru. Ieveriet diegu attiecīgajā caurumā (B, 78.zīm.) uz elektriskās spoles. Savelciet bultiņas norādītā virzienā.
- 3 - Kad esat savilkuši diegu, nostipriniet to attiecīgās bedrītēs kā norādīts 79B zīm. Pievienojiet atsperi. Ieveriet diegu caurumiņos (80.zīm.), pavelciet to uz iekšu un atbrīvojiet to. Nostipriniet galviņu ar kloķi.

## NEILONA GALVIŅAS NOMAĪŅA (2500 S - 2500 T)

- 1 - Piespiediet mēlīti (76A.zīm.) un noņemiet vāciņu un iekšējo elektrisko spoli.
- 2 - Salociet diegu uz pusēm, atstājot vienu pusi par aptuveni 14 cm garāku nekā otru. Nostipriniet diegu attiecīgajā bedrītē (B, 77.zīm.) uz elektriskās spoles. Savelciet bultiņas norādītā virzienā, katru diegu attiecīgajā vietā parastā veidā, tos nesavelkot mezglā.
- 3 - Kad esat savilkuši diegu, nostipriniet to attiecīgās atverēs kā norādīts 79A zīm. Pievienojiet atsperi. Ieveriet diegu caurumiņos (81.zīm.) un izvelciet to uz āru. Nostipriniet galviņu ar vāciņu.

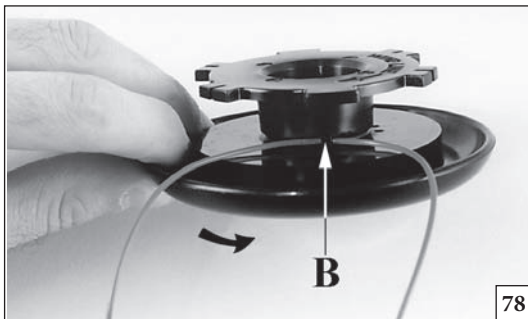

78



79A

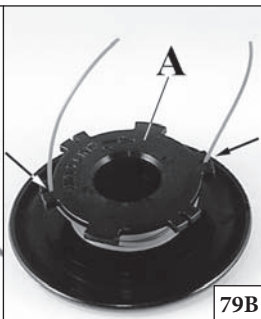

79B

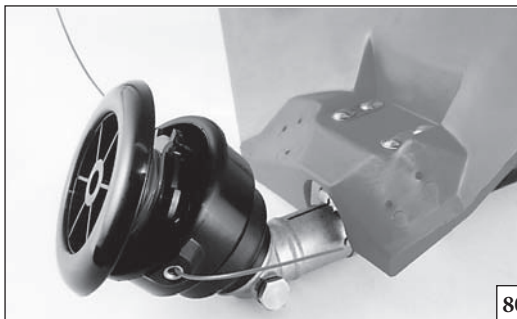

80



81

Eesti keel

Lietuvių k.

中文

## HOOLDUS

## TECHNINĖ PRIEŽIŪRA

## 维修保养

## NAILONJÕHVIGA TRIMMERIPEA

Mootori ülekoormuse vältimiseks tuleb kasutada üksnes samade dimensioonidega jõhve (joon. 74).

**Joon. 75** Kui soovite trimmeripeast enam jõhvi kätte saada, koputage seda töö ajal kergelt vastu maapinda.

**Märkus:** Nailonist trimmeripead ei tohi lüüa kõvade esemete vast (betoon, kivid, jne). See võib olla ohtlik.

## NAILONJÕHVI VAHETAMINE (2500 TR)

- 1 - Kruvige lahti nupp (B, joon. 76B) ja eemaldage pool (A) ning eemaldage klamber.
- 2 - Pange jõhv kahekorra jättes üks haru teisest 10 cm võrra pikemaks. Lukustage jõhv vastavasse sälku (B, joon. 78). Kerige jõhvi noolega näidatud suunas.
- 3 - Kui jõhvi kerimine on lõpetatud, lukustage sälgud (joon. 79B). Paigaldage vedru. Viige jõhv läbi silma (joon. 80) ja tõmmake seda väljapoole ning lukustage lahti. Lukustage pea nupu abil.

## NAILONJÕHVI VAHETAMINE (2500 S - 2500 T)

- 1 - Vajutage nuppu (joon. 76A) ja eemaldage kate ning sisemine pool.
- 2 - Pange jõhv kahekorra jättes üks haru teisest 14 cm võrra pikemaks. Lukustage jõhv vastavasse sälku (B, joon. 77). Kerige jõhvi noolega tähistatud suunas, kusjuures kumbki jõhvi haru on oma nõos ja korrapäraselt.
- 3 - Kui jõhvi kerimine on lõpetatud, lukustage sälgud (joon. 79A). Paigaldage vedru. Viige jõhv läbi silma (joon. 81) ja tõmmake seda väljapoole. Lukustage pea nupu abil.

## NAILONINŠS VIRVŠS GALVUTŠ

Tam, kad variklis nepatirtų perkrovos, naudokite tik tokiąvirvę, kurios diametras atitinkąoriginalios virvės diametrą (74 pav.).

Tam, kad iš pjovimo galvutės išlystų daugiau virvės, dirbdami galvutęatsargiai padaužykite į žemę (75 pav.).

**Pastaba:** nailoninės virvės galvutės niekada nesmūgiuokite į kietus daiktus, pavyzdžiui, betonąar akmenis, nes galvutė gali būti pažeista.

## NAILONINĖS VIRVĖS PAKEITIMAS (2500 TR)

- 1 - Atsukite rankenėlę (B, 76B pav.), išimkite ritę (A) ir ištraukite sąvaržą.
- 2 - Virvę sulenkite vieną galą palikdami 10 cm ilgesnį už kitą galą. Virvę užfiksuokite įrantoje (B, 78 pav.). Virvę vyniokite rodyklės kryptimi.
- 3 - Apvijosgale užfiksuokite įrantoje (79B pav.). Sumontuokite spyruoklę. Virvę prakiškite pro ašelę (80 pav.), ją patemkite į išorę ir užfiksuokite. Galvutę užfiksuokite rankenėle.

## NAILONINĖS VIRVĖS (2500 S - 2500 T) PAKEITIMAS

- 1 - Paspauskite fiksatorių (76A pav.) ir nuimkite dangtelį ir išimkite vidinę ritę.
- 2 - Virvę sulenkite vieną galą palikdami 14 cm ilgesnį už kitą galą. Virvę užfiksuokite įrantoje (B, 77 pav.). Vienodai susukite virvę rodyklės kryptimi, kad kiekvienas galas būtų savo plyšyje ir kad virvės nesusikryžiuotų.
- 3 - Apvijosgale užfiksuokite įrantoje (79A pav.). Sumontuokite spyruoklę. Virvę prakiškite pro ašelę (81 pav.) ir patraukite ją į išorę. Galvutę užfiksuokite dangteliu.

## 尼龙绳头

只使用与原装绳一样粗细的绳子，避免发动机超载(图74)。

**图75:** 为了使更多的线伸出剪切头，工作时轻轻地在地面上敲打绳头。

**注意:** 严禁用尼龙绳头碰撞硬的地方，如水泥地或石头，这将很危险。

## 尼龙绳头的更换 (2500 TR)

- 1 - 拧松圆钮B(图76B)并拆下线轴A。要完全拆除尼龙绳头，需拆下夹子。
- 2 - 对折绳子，使一端比另一端长10厘米。将绳子锁在线轴锁眼B(图78)。按箭头方向绕线。
- 3 - 如图79B所示将绕线的末端锁在槽口，装上弹簧，通过孔眼(图80)滑动尼龙绳并向外拉动，用盖子锁紧尼龙绳头。

## 尼龙绳头的更换 (2500 S - 2500 T)

- 1 - 按下突出部分(图76A)，拆下盖子和线轴。
- 2 - 对折绳子，使一端比另一端长14厘米。将绳子锁在线轴槽口B(图77) 按箭头方向绕线；每端在各自的槽口而互不交叉。
- 3 - 如图79A所示将绕线的末端锁在槽口，装上弹簧，通过孔眼(图81)滑动尼龙绳并向外拉动，用盖子锁紧尼龙绳头。

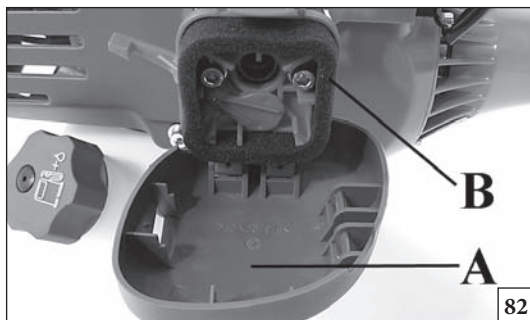

82



83

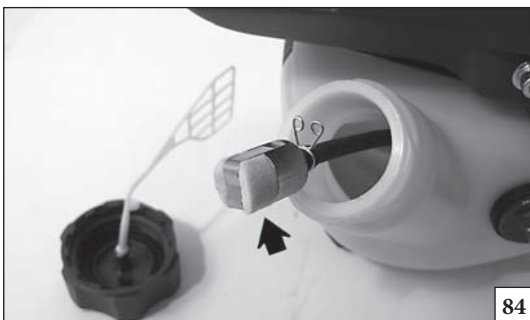

84



85

Magyar

Suomi

Latviski

## KARBANTARTÁS

## HUOLTO

## TEHNISKĀ APKOPE

**⚠ FIGYELEM!** - A karbantartási műveletek végzése közben mindig viseljünk védőkesztyűt. Meleg motornál ne végezzünk karbantartást.

## LÉGSZŰRŐ

8-10 üzemóránként vegyük le a fedelet (A, 82. ábra), tisztítsuk meg a (B) szűrőt. Tisztítsa Emak 001101009 kódsz. zsiroldóval, vízzel mossa le, és távolról fúvassa át sűrített levegővel (83. ábra). Ha a szűrő erősen eltömődött vagy sérült, cserélje ki. Ha a szűrő el van tömődve, akkor a motor rendellenesen működik, növekszik a fogyasztás és csökken a teljesítmény.

## ÜZEMANYAGSZŰRŐ

Rendszeresen ellenőrizzük az üzemanyagszűrő állapotát. Ha az üzemanyagszűrő szennyezett, az a beindításnál nehézséget okoz, és csökkenti a motor teljesítményét. A szűrőt tisztításhoz vegyük ki az üzemanyag nyílásból; ha erősen szennyezett, cseréljük ki (84. ábra).

## MOTOR

A henger bordáit rendszeresen tisztítsuk ecsettel vagy sűrített levegővel (85. ábra). A hengeren felgyülemelő szennyeződés a motor működését károsan befolyásoló túlhevüléshez vezethet.

## GYERTYA

Javasoljuk a gyertya rendszeres tisztítását, és az elektródák távolságának ellenőrzését (86. ábra). Champion RCJ4 - NGK BPMR8Y vagy más márkájú, azonos hőfokú gyertyát használjunk.

## KÚPOS PÁR (kivéve a hajlított erőátviteli tengelyes gépeket)

30 óránként vegyük le a kúppár csavarját (A, 87. ábra), és ellenőrizzük a zsír szintjét. Ne használjon 10 grammnál többet. Molibdén diszulfidos jóminőségű zsírt használjunk (88. ábra).

**⚠ HUOMIO!** - Huoltotoimenpiteiden aikana on ainakäytettävä suojakäsineitä. Älä tee huoltotoimenpiteitä moottorin ollessa lämmin.

## ILMASUODATIN

Joka 8÷10 työtunnin jälkeen irrota kansi (A, Kuva 82) ja puhdista suodatin (B). Puhdista Emak-rasvanpoistoaineella, koodi 001101009, pese vedellä ja kuivaa puhaltamalla paineilmaa etäältä (Kuva 83). Vaihda suodatin, jos se on kovin tukossa tai vahingoittunut. Tukossaolevasuodatin aiheuttaa moottorin käynnin epäsäännöllisyyttä lisäten polttoaineen kulutusta ja heikentäen koneen tehoa.

## POLTTOAINESUODATIN

Tarkista polttoainesuodattimen kunto säännöllisesti. Likainen suodatin vaikeuttaa käynnistämistä ja heikentää moottorin tehoa. Kun suodatin täytyy puhdistaa, ota se irti polttoaineen täyttöaukosta. Jos se on hyvin likainen, vaihda se (Kuva 84).

## MOOTTORI

Puhdista sylinterin siivet säännöllisesti sudilla tai paineilmalla (Kuva 85). Epäpuhtauksien kerääntyminen sylinteriin voi aiheuttaa ylikuumenemista, joka heikentää moottorin toimintaa.

## SYTYTYSTULPPA

Puhdista sytytystulppa säännöllisesti ja tarkista elektrodien mitta (Kuva 86). Käytä sytytystulppaa Champion RCJ4 - NGK BPMR8Y tai muuta merkkiä, jonka lämpöaste on vastaava.

## KARTIOHAMMASPYÖRÄPARI (kaarevalla voiman-siirtoakselilla varustettuja koneita lukuun ottamatta)

Joka 30 työtunnin jälkeen kartiohammaspyöräparin ruuvi (A, Kuva 87) täytyy irrottaa rasvan tason tarkistamista varten. Älä lisää rasvaa enempää kuin 10 grammaa. Käytä hyvälaatuista molybdeenidisulfidirasvaa (Kuva 88).

**⚠ UZMANĪBU!** - Veicot tehnisko apkopi, vienmēr velciot speciālos cimdus. Neveiciet tehnisko apkopi, ja motors ir karsts.

## GAISA FILTRS

Pēc katrām 8÷10 darba stundām, noņemiet vāciņu (A, 82. zīm.), iztīriet filtru (B). Notīriet ar attaukotāja Emak kods 001101009 palīdzību, nomazgājiet ar ūdeni un no attāluma nopūtiet ar saspīesto gaisu (83.att.). Nomainiet filtru, ja tas ir stipri aizsērējis vai bojāts. Nosprostojies filtrs var izraisīt motora neregulāru darbību, palielinot tā patēriņu un samazinot jaudu.

## KARBURATORA FILTRS

Regulāri pārbaudiet karburatora filtra stāvokli. Netīrs filtrs var traucēt motora iedarbināšanu un pasliktināt motora darbību. Lai iztīrītu filtru, izņemiet to no degvielas iepildīšanas atveres; ja tas ir pārāk netīrs, raugieties, lai tas tiktu nomainīts (84.zīm.).

## MOTORS

Regulāri iztīriet cilindra iekšpusi ar birstīti vai saspīestu gaisu (85.zīm.). Netīrumu uzkrāšanās cilindrā var izraisīt bīstamu motora pārkaršanu.

## AIZDEDZES SVECE

Ir ieteicams regulāri iztīrīt aizdedzes sveci un pārbaudīt elektrodu attālumu (86.zīm.). Lietojiet aizdedzes sveci Champion RCJ4 - NGK BPMR8Y vai citas markas aizdedzes sveci ar tādām pašām termiskajām īpašībām.

## KONISKAIS SAVIENOJUMS (izņemot ierīces ar izliektu pārraides rokturi)

Pēc katrām 30 darba stundām, noņemiet skrūves (A, 87 zīm.) no koniskā savienojuma un pārbaudiet eļļas līmeni. Neiepidiet vairāk kā 10 gramus. Lietojiet augstas kvalitātes molibdēna biosulfīda eļļu (88 zīm.).



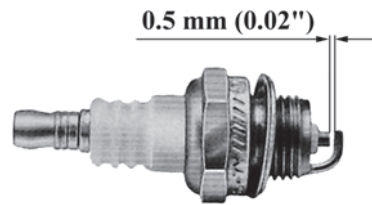

**BPMR8Y  
RCJ4**

86

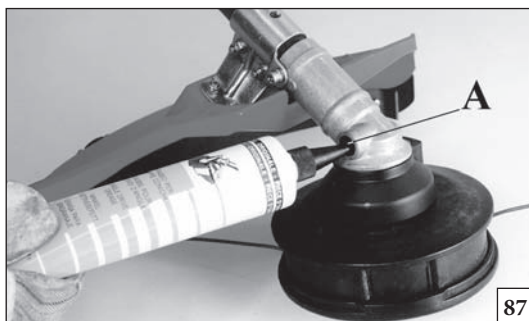

87



**p.n. 4174238B**

88

Eesti keel

Lietuvių k.

中文

## HOOLDUS

## TECHNINĖ PRIEŽIŪRA

**⚠ HOIATUS!** – Seadme hooldamisel tuleb alati kanda kaitsekindaid. Seadet ei tohi hooldada siis, kui mootor on tuline.

### ÕHUFILTER

Iga 8-10 töötunni järel tuleb eemaldada kate (A, joon.82), puhastada filter (B). Puhastage Emak rasvaemaldusvahendiga kood 001101009, peske veega ja kuivatage suruõhuga, hoides otsikut sellest teatud kaugusel (Joon.83). Kui filter on väga räpane või vigastatud, asendage see uuega.

Kui filter on ummistunud, hakkab mootor ebakorrapäraselt töötama, kusjuures selle energiatarve on suurem ja jõudlus aeglasem.

### KÜTUSEPAAK

Kütusefiltrit tuleb aegajalt kontrollida. Must filter võib põhjustada seadme käivitusraskusi ja vähendada mootori efektiivsust. Filtri vahetamiseks tuleb see paagi tankimisavast eemaldada. Kui see on liiga must, tuleb see välja vahetada (joonis 84).

### MOOTOR

Puhastage silindri katte ribisid (joon. 85) regulaarselt harja või suruõhu abil. Silindri välispinnal olev mustus võib põhjustada mootori ülekuumenemise.

### SÜÜTEKÜÜNAL

Süüteküünla puhtust ja elektroodi vahet tuleb regulaarselt kontrollida (joon. 86). Kasutage Champion RCJ4 - NGK BPMR8Y või teisi samasuguse soojusastmega süüteküünlaid.

### HAMMASRATASTIK (välja arvatud kõvera ajamvõlliga masinad)

Iga 30 töötunni järel tuleb hammasratas jõuülekanedeseadme korpuse kruvi (A, joon. 87) eemaldada ja kontrollida määrdede hulka. Ärge kasutage rohkem kui 10 grammi. Kasutage kõrgekvaliteetset molübdeenbisulfaat määret (joon. 88).

**⚠ PERSPĖJIMAS!** – Techninės priežiūros metu visada mūvėkite apsaugines pirštines. Techninės priežiūros negalima atlikti tol, kol variklis yra karštas.

### ORO FILTRAS

Kas 8-10 darbo valandų nuimkite dangtį (A, 82 pav.), išvalykite filtrą (B). Valykite su riebalus tirpinančiu valikliu Emak, kodas 001101009, nuplaukite su vandeniu ir iš atitinkamo atstumo prapūskite su suspaustu oru (83 pav.). Jei filtras stipriai užterštas ar pažeistas, jį pakeiskite.

Jeigu filtras yra užsikimšęs, variklis veiks netolygiai, daugiau sunaudos degalų ir prasčiau dirbs.

### DEGALŲ BAKAS

Reguliariai patikrinkite degalų filtrą. Dėl užsiteršusio filtro variklis gali sunkiai užsivesti ir variklis gali imti prasčiau veikti. Filtrui išvalyti atlikite šiuos veiksmus: ištraukite jį iš degalų pripildymo angos. Jeigu jis labai užsiteršęs, filtrą pakeiskite (84 pav.).

### VARIKLIS

Naudodamiesi šepetėliu arba suspaustu oru reguliariai valykite cilindro sparnelius (85 pav.). Dėl nešvarumų, esančių ant cilindro, variklis gali pavojingai perkaisti.

### UŽDEGIMO ŽVAKĖ

Reguliariai valykite uždegimo žvakę ir patikrinkite nuotolį tarp elektroodų (86 pav.). Naudokite Champion RCJ4 - NGK BPMR8Y arba kitą lygiavertės terminės kokybės priemonę.

### PAVAROS KORPUSAS (iškirus įrenginius, kurių varomasis velenas yra lenktas)

Kas 30 darbo valandų atsukite varžtą (A, 87), kuris yra ant pavaros korpuso, ir patikrinkite tepalų kiekį. Pilkite ne daugiau negu 10 gramų. Naudokite aukštos kokybės molibdeno bisulfido tepalus (88 pav.).

**⚠ 警告!** - 进行维修保养时应戴防护手套。发动机仍热时切勿进行维修保养。

### 空气滤清器

每8-10工作小时，移开盖A(图82)，清洗滤清器B。用Emak除油剂编号001101009清洁，并用清水冲洗和用压缩空气保持距离地进行喷气吹干(图83)。如过滤器已完全阻塞或受损则予以更换。

如果滤清器堵塞，将导致发动机运转无规律，高消耗低效能。

### 燃料过滤器

定期检查过滤器，如果太脏会使得发动机启动困难，工作效率低。按如下步骤清洗滤清器：从燃料加入口移开，如果太脏进行更换(图84)。

### 发动机

用软刷或压缩空气定期清洁汽缸风叶(图85)，附着在汽缸上的杂质会导致发动机过热而引起危险。

### 火花塞

定期清洁火花塞并检查电极的距离(图86)。使用冠军牌 CHAMPION RCJ4 - NGK BPMR8Y 或其它品牌相同热等级的火花塞。

### 齿轮箱(不包括弯曲轴机器)

每工作30小时，拆下齿轮箱上螺丝A(图87)，检查润滑油量。不要注入多于10克。使用高质量的二硫化钼润滑油(图88)。

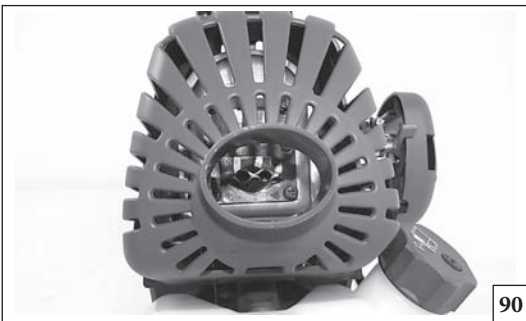

90

Magyar	Suomi	Latviski
<p style="text-align: center;"><b>KARBANTARTÁS</b></p>	<p style="text-align: center;"><b>HUOLTO</b></p>	<p style="text-align: center;"><b>TEHNISKĀ APKOPE</b></p>
<p><b>TISZTÍTÁS (90. ábra)</b></p> <p><b>⚠ VIGYÁZAT!</b> - A kipufogódob katalizátoros, ez szükséges ahhoz, hogy a motor megfeleljen a kibocsátásra vonatkozó előírásoknak. A katalizátort soha ne alakítsa át vagy távolítsa el. Aki ezt teszi, megszegi a törvényt.</p> <p><b>⚠ VIGYÁZAT!</b> - A katalizátoros kipufogódob a használat során rendkívüli módon felmelegszik, és a motor leállítása után is hosszú ideig meleg marad. Ez akkor is bekövetkezik, ha a motor alapjáraton megy. A kipufogódob megérintése égési sérülést okozhat. Ne feledkezzen meg a tűzveszélyről!</p> <p><b>⚠ FIGYELMEZTETÉS!</b> - A katalitikus kipufogódob katalizátorát havonta ellenőrizni és szükség esetén tisztítani kell. <b>Ha a katalizátor sérült, ki kell cserélni.</b> Ha a katalizátor gyakran eltömődik, ez lehet annak a jele, hogy a katalitikus kipufogódob teljesítménye csökkent.</p> <p><b>⚠ VIGYÁZAT:</b> Ne használja a bozótvágót sérült, hiányzó vagy átalakított kipufogóval. A rosszul karbantartott kipufogó megnöveli a tűz és a halláskárosodás veszélyét.</p>	<p><b>PUHDISTUS (Kuva 90)</b></p> <p><b>⚠ VAROITUS!</b> – Pakoputki on varustettu katalyssaattorilla, joka tarvitaan, jotta moottori vastaisi pakokaasupäästövaatimuksia. Katalyssaattoriin ei saa tehdä muutoksia eikä sitä saa irrottaa. Muussa tapauksessa seurauksena on lainrikkomus.</p> <p><b>⚠ VAROITUS!</b> – Katalyyttiset pakoputket kuumenevat hyvin kuumiksi käytön aikana ja pysyvät kuumina vielä pitkään moottorin sammuttamisen jälkeen. Kuumentumista tapahtuu myös moottorin käydessä minimikierroksilla. Kosketus voi aiheuttaa palovammoja. <b>Huomioi tulipalon vaara!</b></p> <p><b>⚠ HUOMIO!</b> – Katalyyttisten pakoputkien katalyssaattori on tarkastettava ja tarvittaessa puhdistettava kerran kuukaudessa. <b>Jos katalyssaattori on vaurioitunut, sen tilalle on vaihdettava uusi.</b> Jos katalyssaattori tukkeutuu usein, tämä voi olla merkki katalyyttisen pakoputken toimintakyvyn heikkenemisestä.</p> <p><b>⚠ VAROITUS:</b> Älä käytä ruohoraivuria, jos äänenvaimennin on vaurioitunut, irrotettu tai jos siihen on tehty muutoksia. Virheellisesti huollettu äänenvaimennin lisää tulipalon vaaraa ja kuulovammojen riskiä.</p>	<p><b>LAI NOTĪRĪTU (90. zīm.)</b></p> <p><b>⚠ BRĪDINĀJUMS!</b> – Šis trokšņa slāpētājs ir aprīkots ar katalizatoru, kas ir nepieciešams, lai dzinēja izplūde atbilstu normatīvām prasībām. Nekāda gadījumā nemodificējiet un nenovēriet katalizatoru: ja jūs to izdarīsiet, jūs pārkāpsiet likumu.</p> <p><b>⚠ BRĪDINĀJUMS!</b> – Ar katalizatoru aprīkotie slāpētāji lietošanas laikā kļūst ļoti karsti un paliek karsti ilgu laiku pēc dzinēja izslēgšanas. Tas notiek arī ja dzinējs darbojas minimālo apgriezienu režīmā. Ja jūs nonākat ar to saskarē, jūs varat iegūt apdegumu. Atcerieties par ugunsgrēka bīstamību!</p> <p><b>⚠ UZMANĪBU!</b> – Ik mēnesi ir jāpārbauda slāpētāju katalizatori un nepieciešamības gadījumā tie ir jātīra. <b>Ja katalizators ir bojāts tas ir jānomaina.</b> Ja katalizators bieži aizsprostojas, tas var norādīt uz to, ka slāpētāja ar katalizatoru sniegums ir samazinājies.</p> <p><b>⚠ BRĪDINĀJUMS:</b> Nedarbiniet krūmgriezi, ja tā klusinātājs ir bojāts, trūkst vai ticis izmainīts. Nepareizi apkopts klusinātājs palielinās aizdegšanās risku un radīs dzirdes bojājumus.</p>

--	--	--	--

Eesti keel	Lietuvių k.	中文
HOOLDUS	TECHNINĖ PRIEŽIŪRA	维修保养
<p><b>PUHASTAMISEKS (joon 90)</b></p> <p><b>⚠ HOIATUS!</b> – See summuti on varustatud katalüüsmuunduriga, mis on vajalik mootori vatamiseks heitgaaside nõuetele. Ärge kunagi muutke ega eemaldage katalüüsmuundurit: see on seaduserikkumine.</p> <p><b>⚠ HOIATUS!</b> – Katalüüsmuunduriga varustatud summutid muutuvad kasutamisel väga kuumaks ning on seda ka mõne aja jooksul peale peatamist. See kehtib ka tühikäigul. Kontakt võib põhjustada nahal põletusi. Pidage meeles tuleohtu!</p> <p><b>⚠ ETTEVAATUST!</b> – Katalüüsmuunduriga summutitel tuleb kord kuus katalüsaatorit kontrollida ning vajadusel puhastada. <b>Kui katalüsaator on kahjustatud, tuleb see asendada.</b> Kui katalüsaator on sagedaselt blokeeritud, võib see olla märgiks, et katalüüsmuunduri töö on häiritud.</p> <p><b>⚠ HOIATUS:</b> Ärge töötage võsalõikuriga, kui summuti on kahjustatud, puudub või muudetud. Valest hooldatud summuti suurendab tuleohtu ning kuulmise kaotamise riski.</p>	<p><b>VALYMAS (90 pav.)</b></p> <p><b>⚠ PERSPĖJIMAS!</b> – Diameduslintuve árengtas katalizinis konverteris, reikalingas tam, kad variklis tenkintŕ emisijos reikalavimus. Katalizinio konverterio niekada nemoifikuokite, jo neidimkite: jei nepaisysite dŕio nurodymo, paŕeisite ástatymŕ.</p> <p><b>⚠ PERSPĖJIMAS!</b> – Duslintuvai, kuriuose árengtas katalizinis konverteris, eksploataavimo metu tampa labai kardŕti ir kardŕti bŕnŕ dar kurŕ laikŕ idjungus variklŕ. Tai galioja ir tokiu atveju, jei variklis veikia tuŕdŕiaja eiga. Palietŕ galite nusideginti odŕ. Nepamirdkite, kad kyla gaisro pavojus!</p> <p><b>⚠ ÁSPĖJIMAS!</b> – Jei duslintuvuose árengtas katalizinis konverteris, kiekvienŕ mĕnesŕ jŕ reikia patikrinti ir, esant reikalui, idvalyti. <b>Jei katalizinis konverteris paŕeistas, jŕ bŕtina pakeisti.</b> Jei katalizinis konverteris daŕnai uŕsikemŕa, tai gali reikŕdŕti, kad katalizinio konverterio veikimas tapo prastas.</p> <p><b>⚠ PERSPĖJIMAS:</b> jei duslintuvas paŕeistas, jo nĕra arba jis modifikuotas, krŕmapjovĕs neekspluatuokite. Dĕl netinkamai priŕžiŕrimo duslintuvo padidĕja gaisro pavojus ir tikimybĕ paŕeisti klausos organus.</p>	<p><b>清洁 (图 90)</b></p> <p><b>⚠ 警告!</b> – 该转化器带有催化装置, 这是发动机符合排放要求所必需的。不得改动或拆卸催化装置: 否则将违反法律。</p> <p><b>⚠ 警告!</b> – 带有催化装置的转化器在使用中会变得非常热, 并在发动机停机相当长时间后仍保持高温。即使发动机最低速运转时也是如此。接触部件可能导致皮肤烫伤。注意火灾危险!</p> <p><b>⚠ 注意!</b> – 催化转化器上的催化装置必须每月进行检查, 并在必要时加以清洁。如果催化装置受损, 必须加以更换。如果催化装置经常堵塞, 可能表明催化转化器的性能有限。</p> <p><b>⚠ 警告:</b> 如果消音器损坏、缺乏或经过改装, 切勿使用割灌机。使用不适当保养的消音器会增加火灾或失去听力的危险。</p>

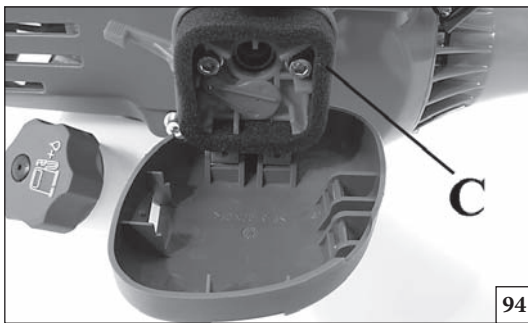

94

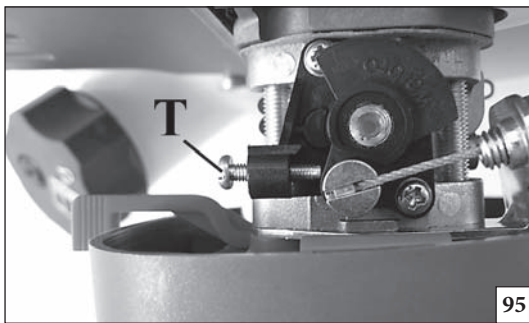

95

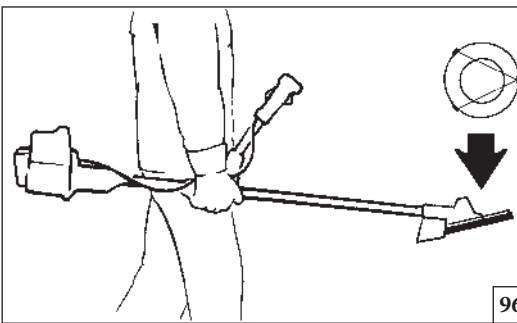

96

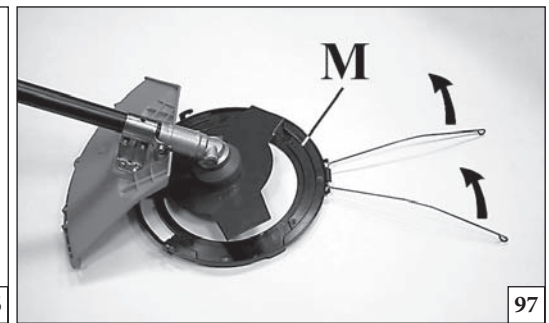

97

Magyar

Suomi

Latviski

### KARBANTARTÁS - SZÁLLÍTÁS

Tisztítási művelethez soha ne használjunk üzemanyagot.

#### KARBURÁTOR

A karburátor beállítása előtt tisztítsuk meg a légszűrőt (C, 94. ábra), és melegítsük be a motort.

A T minimum csavar (95. ábra) úgy van be állítva, hogy elég nagy biztonsági tartomány legyen a az alpjárat és a kuplungolási tartomány között.

A motor tervezése és gyártása a 97/68/EK, 2002/88/EK és a 2004/26/EK irányelvek alkalmazásának megfelelően történt.

**⚠ FIGYELEM! - Ne rongálja meg a karburátort.**

**⚠ FIGYELEM:** A motor alpjáratánál (3000 ford./perc) a tárcsa nem foroghat (kivéve a hajlított erőátviteli tengellyel ellátott gépeket). Javasoljuk, hogy a vízszinttel egyező magasságban vagy hivatalos márkaszervizzel végeztesse el a karburátor összes beállítását.

**⚠ FIGYELEM:** Az időjárás megváltozása, vagy az eltérő magassági szint a porlasztás megváltozását okozhatja.

#### SZÁLLÍTÁS

A fűszegélynyírót álló motorral és tárcsafedéllel szállítsuk (96. ábra).

**⚠ FIGYELEM:** A fűszegélynyíróra szállításnál és tárolásnál helyezzük fel az 97-98. ábra szerinti (M) cod 4196086 tárcsavédőt.

### HUOLTO - KULJETUS

Älä käytä polttoainetta puhdistamiseen.

#### KAASUTIN

Ennen kaasuttimen säätämistä on puhdistettavilmasuodatin (C, Kuva 94) ja lämmitettävä moottori.

Minimikierrosluvun ruuvi T (Kuva 95) on säädetty siten, että minimikierrosluvun ja kytkimen kytkentänopeuden välillä on sopiva turvaväli.

Tämä moottori on suunniteltu ja valmistettu direktiivien 97/68/EU, 2002/88/EU ja 2004/26/EU mukaisesti.

**⚠ HUOMIO:** Älä peukaloi kaasutinta.

**⚠ HUOMIO:** Moottorinkäydessä minimikierrosluvulla (3000 kierrosta/min) levyn ei pidä pyöriä (kaarevalla voimansiirtoakselilla varustettuja koneita lukuun ottamatta). On suositeltavaa antaa kaikki kaasuttimen säätötoimenpiteet jälleenmyyjän tai valtuutetun korjaamon hoidettavaksi.

**⚠ HUOMIO -** Ilmaston ja korkeuden muutokset saattavat vaikuttaa kaasutukseen.

#### KULJETUS

Kuljeta trimmeri moottori sammutettuna ja terän suojuksen paikallaan (Kuva 96).

**⚠ HUOMIO:** Jos trimmeriä täytyy kuljettaa tai se varastoidaan, asenna paikalleen terän suojuksen (M), koodi 4196086, kuten kuvissa 97-98.

### TEHNISKĀ APKOPE - PĀRVIETOŠANA

Nekādā gadījumā nelietojiet degvielu(maisījumu) ierīces tīrīšanai.

#### KARBURATORS

Pirms noregulējat karburatoru, iztīriet gaisa filtru (C, 94.zīm.) un sasildiet motoru.

Minimālā režīma skrūves T (95.zīm.) ir uzstādītas tā, lai kalpotu kā laba drošības robeža starp darbību minimālajā režīmā un sazobes režīmā.

Šis motors ir projektēts un samontēts saskaņā ar direktīvu 97/68/EK, 2002/88/EK un 2004/26/EK noteikumiem.

**⚠ UZMANĪBU!** - Nesalieciet karburatoru pašrocīgi.

**⚠ UZMANĪBU:** Motoram darbojoties minimālajā režīmā (3000 apgriezieni/min.), diskam nav jāgriežas (izņemot ierīces ar izliektu pārraides rokturi). Iesakām veikt visus karburācijas regulējumus pie pārdevēja vai pilnvarotajā servisa centrā.

**⚠ UZMANĪBU:** Laikapstākļi un augstums var izraisīt izmaiņas karburatora darbībā.

#### PĀRVIETOŠANA

Pārnesājiem krūmgriezi tikai ar izslēgtu motoru un uzvilktu diska pārvalku (96.zīm.).

**⚠ UZMANĪBU:** Gadījumā, ja pārvietojat vai atkārtoti saliekat krūmgriezi, piestipriniet diska pārvalku (M) ar koda numuru 4196086 kā norādīts 97.-98.zīm.

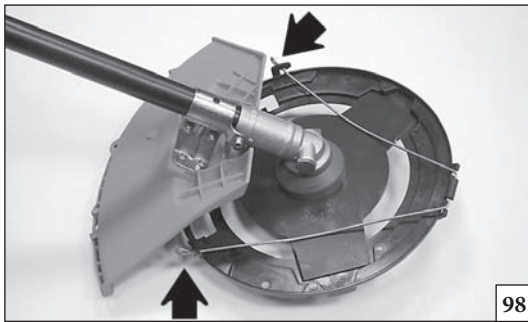

98

Eesti keel	Lietuvių k.	中文
<p align="center"><b>HOOLDUS - TRANSPORTIMINE</b></p>	<p align="center"><b>TECHNINĖ PRIEŽIŪRA - TRANSPORTAVIMAS</b></p>	<p align="center"><b>维护 - 运输</b></p>
<p>Sae puhastamisel ei tohi kasutada mootorikütuseid.</p> <p><b>KARBURAATOR</b> Enne karburaatori reguleerimist tuleb puhastada õhufilter (C, joon. 94) ja soojendada mootorit. Tühikäigu pöörete reguleerimiskruvi T (joon. 95) reguleeritakse ohutuse tagamiseks nii, et tühikäigu ja siduri sisselülitumise vahele jääb ohutu pööretevaru.</p> <p>Käesolev mootor on konstrueeritud ja toodetud vastavuses direktiivide 97/68/EC, 2002/88/EC ja 2004/26/EC nõuetega.</p> <p><b>⚠ HOIATUS! : Karburaatorit ei tohi üle koormata.</b></p> <p><b>⚠ HOIATUS: Kui mootor töötab tühikäigul (3000 pööret minutis), ei tohi lõiketera liikuda (välja arvatud kõvera ajamvõlliga masinad). Soovitav on lasta kõik siseõlemissüsteemi seadistused teostada volitatud edasimüüjal või remonditöökjal.</b></p> <p><b>⚠ HOIATUS: Ilmastikutingimused ja kõrgus merepinnast võivad samuti mõjutada karburaatori toimimist.</b></p> <p><b>TRANSPORTIMINE</b> Võsalõikur-trimmeri kandmisel peab mootor olema seisatud ning lõiketa peab olema kaitsekattega kaetud (joon. 96).</p> <p><b>⚠ TÄHELEPANU:</b> Paigaldage kettakaitse (M) nr 4196086 vastavalt joon. 97-98 enne seadme transporti või hoiule panekut.</p>	<p>Valymui niekada nenaudokite degalų.</p> <p><b>KARBIURATORIUS</b> Prieš atlikdami karbiuratoriaus reguliavimą, išvalykite oro filtrą (C, 94 pav.) ir leiskite varikliui įšilti. Tuščiosios eigos varžtas T (95 pav.) reguliuojamas tam, kad būtų užtikrinta saugos riba tarp veikimo tuščiaja eiga ir sankabos įjungimo.</p> <p>Šis variklis sukonstruotas ir pagamintas taip, kad atitiktų atitinkamas 97/68/EB, 2002/88/EB ir 2004/26/EB direktyvas.</p> <p><b>⚠ PERSPĖJIMAS! - Karbiuratoriaus nereguliuokite.</b></p> <p><b>⚠ PERSPĖJIMAS: varikliui veikiant tuščiaja eiga (3000 aps./min.), ašmenys turi nesisukti (išskirus įrenginius, kurių varomasis velenas yra lenktas). Dėl karbiuratoriaus reguliavimo rekomenduojame kreiptis į artimiausią įgaliotą prekybos atstovą arba techninės priežiūros dirbtuves.</b></p> <p><b>⚠ PERSPĖJIMAS: karbiuratoriui įtaką gali daryti oro sąlygos ir aukštis virš jūros lygio.</b></p> <p><b>TRANSPORTAVIMAS</b> Krūmų pjoviklį nešiojant, jo variklis turi būti išjungtas, o ašmenų apsaugos uždėtos (96 pav.).</p> <p><b>⚠ DĖMESIO: prieš krūmų pjoviklio transportavimą arba saugojimą, uždėkite disko apsauginį elementą (M) (dalies nr. 4196086), kaip pavaizduota (97-98 pav.).</b></p>	<p>不能使用汽油进行清洁。</p> <p><b>化油器</b> 调节化油器前，清洗空气过滤器C(图94)并使发动机升温。  怠速螺丝T(图95)已调节，确保空转和离合器有适当的系数。  此马达的设计和制造均符合97/68/EC, 2002/88/EC和2004/26/EC标准的应用。</p> <p><b>⚠警告！ - 注意：不得擅自改装化油器。</b></p> <p><b>⚠警告！ - 发动机空转(3000 g/min)时，刀片将不(带传动曲轴的割灌机除外)。建议交由您的经销商或授权维修中心进行设备的汽化调节。旋转。</b></p> <p><b>⚠警告！ - 天气条件和海拔高度可能影响化油器。</b></p> <p><b>运输</b> 搬运割灌机时，关闭发动机并盖上刀片防护盖(图96)。</p> <p><b>⚠警告！ - 搬运或贮存割灌机时，应如图97-98所示安装代号为4196086的圆刀防护盖M。</b></p>

Magyar	Suomi	Latviski
<p style="text-align: center;"><b>KARBANTÁRTÁS -TÁROLÁS</b></p>	<p style="text-align: center;"><b>HUOLTO - VARASTOINTI</b></p>	<p style="text-align: center;"><b>TEHNISKĀ APKOPE - GLABĀŠANA</b></p>
<p><b>RENDKÍVÜLI KARBANTÁRTÁS</b></p> <p>Intenzív használat esetén a szezon végén, normál használat esetén két évente javasolt a szervízhálózat szakemberével átnézetni a felszerelést.</p> <p><b>⚠ FIGYELEM:</b> A jelen kézikönyvben nem említett összes karbantartási műveletet arra felhatalmazott szervíz kell, hogy végezzen. A fűszegélynyíró állandó és szabályos működésének biztosításához, ne feledjük, hogy az esetleges alkatrészcsere-nél kizárólag <b>EREDETI ALKATRÉSZT</b> használjunk.</p> <p><b>⚠ A nem engedélyezett esetleges módosítások és/vagy a nem eredeti alkatrészek használata a gépkezelő és harmadik személyek súlyos, akár halálos sérülését okozhatják.</b></p> <p><b>TÁROLÁS</b></p> <p>Ha a gép hosszabb ideig áll:</p> <ul style="list-style-type: none"> <li>- Jól szellőztetett helyiségben ürítsük ki és tisztítsuk meg az üzemanyagtartályt. A karburátor kiürítéséhez indítsuk be a motort és várjuk meg, hogy leálljon (ha a keveréket a karburátorban hagyjuk, a membránok tönkremehetnek).</li> <li>- A téli pihenőidő után az üzembe állítási eljárások megegyeznek a gép normál indítási eljárásaival (20.-28. old.).</li> </ul>	<p><b>ERITYISHUOLTO</b></p> <p>Käyttökauden päättyessä, jos laitetta on käytetty runsaasti, ja normaalikäytössä kahden vuoden välein, laite on annettava huoltoverkostomme asiantuntevan teknikon tarkistettavaksi.</p> <p><b>⚠ HUOMIO:</b> Kaikki sellaiset huoltotoimenpiteet, joita tässä oppaassa ei mainita, täytyy antaa valtuutetun korjaamon tehtäväksi. Trimmerin jatkuvan, säännöllisen toiminnan takaamiseksi on muistettava, että kun osia täytyy vaihtaa, on käytettävä ainoastaan <b>ALKUPERÄISIÄ VARAOSIA.</b></p> <p><b>⚠ Valtuuttamattomat muutokset ja/tai muiden kuin alkuperäisten varaosien käyttäminen voi aiheuttaa käyttäjälle tai muille henkilöille vakavia tapaturmia tai hengenvaaran.</b></p> <p><b>VARASTOINTI</b></p> <p>Kun laitetta ei käytetä pitkään aikaan:</p> <ul style="list-style-type: none"> <li>- Tyhjennä ja puhdista polttoainesäiliö hyvin ilmastoidussa tilassa. Kaasutin tyhjennetään käynnistämällä moottori, jonka jälkeen odotetaan, kunnes moottori sammuu (jos kaasuttimeen jää polttoaineseosta, kalvot voivat vahingoittua).</li> <li>- Talvivarastoinnin jälkeen suoritetaan samat käyttöönottotoimenpiteet kuin konetta tavallisesti käynnistettäessä (sivu 20-28).</li> </ul>	<p><b>PAPILDUS TEHNISKĀ APKOPE</b></p> <p>Savlaicīgi gadalaika beigās, ja tiek intensīvi lietota, ik pēc diviem gadiem normālas lietošanas apstākļos ir jānodrošina vispārīgu pārbaudi, ko jāveic specializētam tehniķim no tehniskās apkopes tīkla.</p> <p><b>⚠ UZMANĪBU:</b> Visas tehniskās apkopes darbības, kuras nav norādītas šajā lietošanas pamācībā, jāveic pilnvarotā apkopes centrā. Lai nodrošinātu pastāvīgu un regulāru ierīces darbību, atcerieties, ka ierīces detaļas jānomaina tikai un vienīgi pret <b>ORIGINĀLĀM REZERVES DETAĻĀM.</b></p> <p><b>⚠ Patvaļīgas modifikācijas un/vai neoriģinālo rezerves daļu lietošana var novest pie operatora vai trešo personu ievainojumiem, vai nāvējošas traumas gūšanas.</b></p> <p><b>GLABĀŠANA</b></p> <p>Kad ierīce netiek darbināta ilgu laiku:</p> <ul style="list-style-type: none"> <li>- Iztukšojiet un iztīriet degvielas tvertni labi vēdināmā vietā. Lai iztukšotu karburatoru, iedarbiniet motoru un nogaidiet, līdz tas apstājas (atstājot maisījumu karburatorā, var tikt bojātas membrānas).</li> <li>- Lai sagatavotu ierīci darbam pēc ziemas perioda, jāveic tās pašas darbības, kas nepieciešamas normālai iekārtas iedarbināšanai (20.-28. lpp.).</li> </ul>

Eesti keel	Lietuvių k.	中文
<p align="center"><b>HOOLDUS - HOIDMINE</b></p>	<p align="center"><b>TECHNINĖ PRIEŽIŪRA - SAUGOJIMAS</b></p>	<p align="center"><b>贮存</b></p>
<p><b>SOOVITUSLIK LISAHOOLDUS</b></p> <p>Soovitame intensiivsel kasutamisel iga hooaja lõpus ja normaalsel kasutamisel iga kahe aasta tagant lasta masinat kontrollida spetsialiseerunud tehnikul autoriseeritud teeninduses.</p> <p><b>⚠ TÄHELEPANU: Kõiki selliseid hooldustöid, mida käesolev kasutusjuhend ei puuduta, tohib läbi viia üksnes vastavate volitustega teeninduskeskus.</b></p> <p>Seadme jätkukindla ja tõhusa töö tagamiseks tuleb seadme osi välja vahetada ainult <b>ORIGINAALVARUOSADE</b> vastu.</p> <p><b>⚠ Võimalikud omavolilised muudatused seadme juures ja/või mitteoriginaaltarvikute kasutamine võivad põhjustada üliraskeid või surmaga lõppevaid kehavigastusi operaatorile või kolmandatele isikutele.</b></p> <p><b>HOIDMINE</b></p> <p>Kui masinat on vaja hoida kaua:</p> <ul style="list-style-type: none"> <li>- Tühjendage ja puhastage kütusepaak hästi ventileeritud alal. Tühjendamiseks käivitage mootor ja oodake kuni kütus lõppeb ja mootor seiskub (kütusesegu karburaatorisse jätmise vöib kahjustada membraane).</li> <li>- Seadme peale talvist hoiustamist tööle võtmise protseduurid on samad, kui igapäevaseks tööks käivitamisel (lk 21-29).</li> </ul>	<p><b>PAPILDOMA REKOMENDUOTINA TECHNINĖ PRIEŽIŪRA</b></p> <p>Jeigu įrenginys buvo eksploatuojamas intensyviai, patartina, kad sezono gale jį patikrintų įgalioto techninės priežiūros tinklo profesionalus technikas; jeigu įrenginys buvo naudojamas įprastiniu intensyvumu, tokį patikrinimą reiktų atlikti kas du metus.</p> <p><b>⚠ DĖMESIO: visus techninės priežiūros darbus, kurie nenurodyti šiame vadove, turi atlikti įgaliotas techninės priežiūros centras.</b></p> <p>Tam, kad krūmų pjoviklis sklandžiai ir normaliai dirbtų, atminkite, kad jo dalis galima keisti tik <b>ORIGINALIOMIS ATSAUGINŠMIS DALIMIS.</b></p> <p><b>⚠ Dėl neaprobuotų modifikacijų ir (arba) neoriginalių dalių naudojimo operatorius arba kiti asmenys gali patirti rimtą traumą arba žūti.</b></p> <p><b>SAUGOJIMAS</b></p> <p>Jeigu mechanizmas bus saugojimas ilgą laiką:</p> <ul style="list-style-type: none"> <li>- Gerai vėdinamoje zonoje ištuštinkite ir išvalykite degalų baką. Bakui ištuštinti užveskite variklį ir palaukite, kol baigsis degalai ir variklis sustos (jeigu karbiuratoriuje liks degalų mišinys, gali būti pažeistos membranos).</li> <li>- Procedūra, kurią reikia atlikti prieš eksploatavimą po žiemos saugojimo, yra tokia pati, kaip ir prieš eksploatuojant kiekvieną dieną (21-29 puslapis).</li> </ul>	<p><b>特别维护</b></p> <p>如果频繁使用，每季末请售权服务中心的专业技术人员进行一次大检。如果正常使用，则每两年进行一次。</p> <p><b>⚠ 警告！ - 所有未在该手册中提到的维修保养操作，将由授权的服务中心进行。</b> 为保证割灌机工作稳定正常，谨记更换零配件时只能换以<b>原装零件</b>。</p> <p><b>⚠ 未经授权的改动和/或使用非原厂附件有可能会对操作人员或第三者造成严重伤害甚至死亡。</b></p> <p><b>贮存</b></p> <p>当喷雾机长时间不用时:</p> <ul style="list-style-type: none"> <li>- 在通风良好的地方倒空燃料箱并清洁。倒空燃料箱时，启动发动机，然后等待燃油耗干，发动机停止(混合物留在化油器中会损坏膜)。</li> <li>- 在冬季存放后的启动步骤与机器的正常启动步骤(第21-29页)相同。</li> </ul>

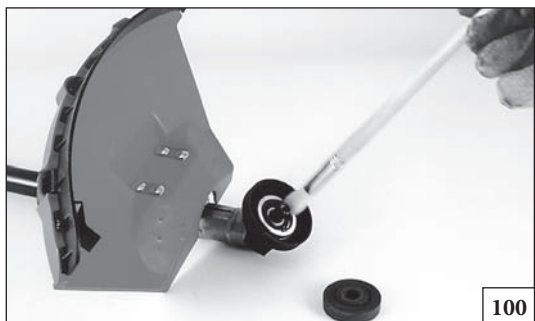

100



101

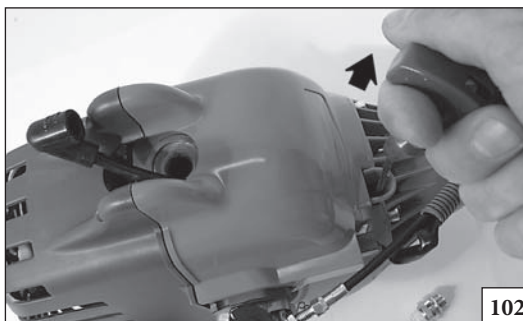

102

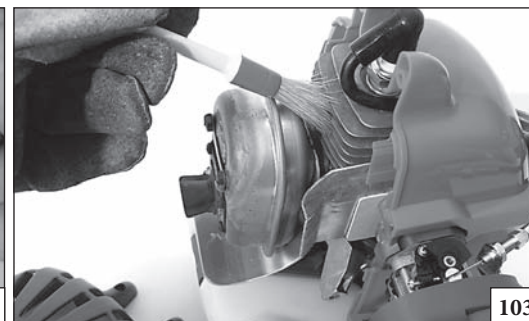

103

Magyar

Suomi

Latviski

## TÁROLÁS

## VARASTOINTI

## GLABĀŠANA

- Végezzük el a fent leírt karbantartási műveleteket.
- Alaposan tisztítsuk meg a fűszegélynyíró és végezzük el a fémes részek kenését.
- Vegyük le a tárcsát, tisztítsuk meg, és olajozzuk a rozsdá kialakulásának elkerülésére.
- Vegyük le a tárcsa rögzítő permeket; a kúppár ágyazatát szárítsuk és tisztítsuk meg (100 ábra).
- Engedjük le az üzemanyagot a tartályból, és helyezzük vissza a dugót.
- Vegyük le a gyertyát, öntsünk egy kis olajat a hengerbe (101. ábra). Az indító szíj meghúzásával forgassuk meg néhányszor a motor tengelyét, hogy az olaj szétszoljon (102. ábra). Szereljük vissza a gyertyát.
- A hűtőnyílásokat (103. ábra) és a légszűrőt (104. ábra) gondosan meg kell tisztítani.
- Száraz helyen, lehetőleg a talajjal nem közvetlen kapcsolatban és hőforrásoktól távol tároljuk a gépet.

- Noudata kaikkia edellä kuvattuja huolto-ohjeita.
- Puhdista trimmeri huolellisesti ja rasvaa metalliosat.
- Irrota terä, puhdista ja voitele se, jotta se ei pääse ruostumaan.
- Irrota terän kiinnityslaipat, puhdista ne ja voitele kartiohammaspyöräparin pesä (Kuva 100).
- Tyhjennä polttoainesäiliö ja sulje sen korkki.
- Poista sytytystulppa ja kaada sylinteriin hieman öljyä (Kuva 101). Käännä moottorin akselia muutamana kierroksena verran köyden avulla, jotta öljy jakautuu koko pinnalle (Kuva 102). Laita sytytystulppa paikalleen.
- Puhdista huolellisesti jäähdytysaukot (Kuva 103) ja ilmansuodatin (Kuva 104).
- Säilytä kuivassa tilassa, irti maasta, jos mahdollista, ja etäällä lämmönlähteistä.

- Levērojiet visus iepriekšnorādītos tehnikās apkopes noteikumus.
- Rūpīgi iztīriet krūmgriezi un ieeļļojiet metāliskās daļas.
- Noņemiet disku, iztīriet un ieeļļojiet to, lai izvairītos no rūsas.
- Noņemiet diska nostiprināšanas atbalsta gredzenu; iztīriet, nosusiniet un ieeļļojiet koniskā savienojuma pamatni. (100 zīm.).
- Izlejiet degvielu no tvertnes un uzskrūvējiet vāciņu.
- Noņemiet aizdedzes sveci, ielejiet cilindrā mazliet eļļas (101.zīm.). Pāris reizes pagrieziet motora pagarinātāju ar iedarbināšanas auklas palīdzību, lai eļļa izplatās cilindra iekšienā (102.zīm.). Atkārtoti iestipriniet aizdedzes sveci.
- Rūpīgi notīriet dzesēšanas atveres (103. att.) un gaisa filtru (104. att.).
- Galbājiet ierīci sausā vidē, ja iespējams, nelieciet to uz grīdas un turiet tālu no siltuma izdales avotiem.



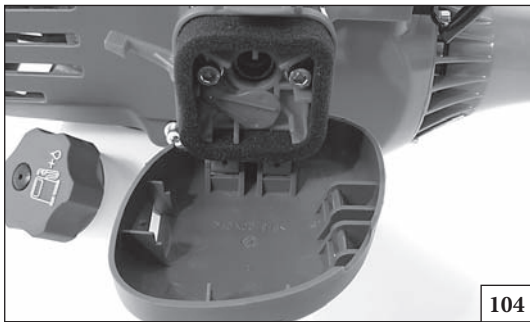

104

Eesti keel	Lietuvių k.	中文
HOIDMINE	SAUGOJIMAS	贮存
<ul style="list-style-type: none"> <li>- Järgige kõiki eelpool toodud hooldusjuhiseid.</li> <li>- Seadet tuleb puhastada täielikult ning määrada selle metallosi.</li> <li>- Roostetamise vältimiseks tuleb lõiketera eemaldada, puhastada ja sissemäärada.</li> <li>- Eemaldage lõiketera fikseerivad äärikud ning puhastage, kuivatage ja määrige kaldhammastust (joon. 100).</li> <li>- Tühjendage kütusepaak ja pange kork uuesti peale.</li> <li>- Eemaldage süüteküünl ja valage veidi õli silindrisse (joon. 101). Õli paremaks jaotamiseks tuleb starterinööri abil väntvõlli roteerida (joon. 102). Pange süüteküünl tagasi.</li> <li>- Puhastage hoolikalt õhutuspilud (Joon. 103) ja õhufilter (Joon. 104).</li> <li>- Hoidke seadet kuivas kohas, soovitavalt mitte põrandal, ning tugevatest soojusallikatest eemal.</li> </ul>	<ul style="list-style-type: none"> <li>- Vadovaukitės visomis aukščiau pateiktomis techninės priežiūros instrukcijomis.</li> <li>- Nuvalykite visąkrūmų pjoviklį ir sutepkite metalines dalis.</li> <li>- Nuimkite, nuvalykite ir sutepkite ašmenis, kad jie nesurūdytų.</li> <li>- Nuimkite ašmenis užfiksuojančius flanšus, nuvalykite, nusauskite ir sutepkite kūgio formos pavaros įstatymo vietą (100 pav.).</li> <li>- Ištuštinkite degalų baką ir uždėkite dangtelį.</li> <li>- Išimkite uždegimo žvakę, į cilindrai įpilkite nedidelį kiekį alyvos (101 pav.). Su užvedimo virve keliskartus pasukite alkūninį veleną alyvai paskirstyti (102 pav.). Vėl įstatykite uždegimo žvakę.</li> <li>- Gerai išvalykite vėsinimo angas (103 pav.) ir oro filtrą (104 pav.).</li> <li>- Krūmų pjoviklį saugokite sausoje vietoje, pageidautina, kad jis nesiliestų su grindimis ir būtų toliau nuo šilumos šaltinių.</li> </ul>	<ul style="list-style-type: none"> <li>- 遵循前面所描述的所有维修保养规定。</li> <li>- 彻底清洁割灌机，润滑金属部件。</li> <li>- 拆除、清洁、润滑刀片，防止生锈。</li> <li>- 拆卸固定刀片的法兰，清洁、干燥和润滑齿轮座 (图100)。</li> <li>- 倒空燃料箱，放回盖子。</li> <li>- 取出火花塞，向汽缸内注入少量机油(图101)。利用启动绳旋转发动机轴数次，使机油分散(图102)。放回火花塞。</li> <li>- 仔细清洁冷却孔(图103)和空气滤清器(图104)。</li> <li>- 将割灌机置于干燥地方，不适宜直接与地板接触，并需远离热源。</li> </ul>

<b>H</b> MŰSZAKI ADATOK <b>FIN</b> TEKNISET TIEDOT	<b>LV</b> TEHNISKIE DATI <b>EST</b> TEHNILISED ANDMED	<b>LT</b> TECHNINIAI DUOMENYS <b>中文</b> 技术参数
---	--	---

Hengerűrtartalom - Iskuilavuus - Cilindrs - Töömaht - Darbinis pajėgumas - 排量	cm <sup>3</sup>	25.4 (TR)	25.4 (S)	25.4 (T)
Motor - Moottori - Motors - Mootor - Variklis - 发动机		2 ütemű - kaksitahtinen - taktis - kahetaktiline - jų taktu 冲程 EMAK		
Teljesítmény - Teho - Jauda - Võimsus - Galingumas - 功率	kW	0.8		
Minimális fordulatszám - ford/perc - Minimikierrosluku - Maks./min. apgriezīenu skaits - Minimaalne pöõrete arv minutis - Minimalios aps./min. - 最小转速	min <sup>-1</sup>	3000		
Maximális tengely kimeneti sebesség - Lāhtöakselin maksiminopeus - Izejošā pagarinātāja maksimālais ātrums - Vāļjuva vōlli maksimaalsed pōõrded - Maksimalus īšeinančiojo veleno greitis - 输出轴最大速度	min <sup>-1</sup>	10.000	9.000	
Motorsebesség maximális tengely kimeneti sebességnél- Moottorin nopeus lähtöakselin maksiminopeudella - Mootora ātrums pie maksimālajā izejošā pagarinātāja ātruma - Mootori kiirus vāļjuva vōlli maksimaalpōõretel - Variklio greitis esant maksimaliam īšeinančiojo veleno greičiui - 输出轴达到最大速度时发动机的转速	min <sup>-1</sup>	10.000	12.150	
Az űzemanyagtartály űrtartalma - Polttoainesāiliōn tilavuus - Degvielas tvertnes tilpums - Kütusepaagi maht - Degalų bako talpa - 油箱容量 	cm <sup>3</sup>	750 (0.75 l)		
Primer karburátor - Kaasuttimen rikastin - Karburatora sūknis - Luttpump karburaator - Pripildymo karbiuratorius - 注油器		Igen - Kyllä - Jā - Jah - Taip - 是		
Rezgégátlók - Tārinānesto - Anti-vibrācijas sistēma - Vibratsiooni vāhendav sūsteem - Antivibracinē sistema - 抗振系统		Nincs - Ei - Nē - Ei - Ne - 不	Igen - Kyllä - Jā - Jah - Taip - 是	
Vágási szélesség - Leikkausleveys - Griezuma platums - Lōikelaius - Pjovimo plotis - 切割宽度	cm	38		
Vāgōeszkōz és vėdelem nēlkūli ōnsūly - Paino ilman leikkuuterää ja suojusta - Svārs bez griešanas ierices un aizsargierices - Kaal ilma lōikeseadme ja kaitseta - Svoris be pjovimo įtaiso ir apsaugos - 不带剪切工具和防护盖的重量	kg	4.5	5.6	6.2

**H** MŰSZAKI ADATOK**FIN** TEKNISET TIEDOT**LV** TEHNISKIE DATI**EST** TEHNILISED ANDMED**LT** TECHNINIAI DUOMENYS**中文** 技术参数

Ajánlott vágóadapterek - A Suositellut leikkuuterät - Ieteicamās griezējierīces - Soovitatud lisaseadmed lõikamiseks - Rekomenduojami plovimo priedai - 建议的切割配件

Modellek Malli Modeli Mudeli Modelis 型号	Vágóadapterek Leikkuuterät Griezējierīces Lõikeseadmed Plovimo priedai 切割配件	Védőburkolatok Suojukset Aizsargi Kaitsed Apsaugos 防护板	
STARK 2500 TR		P.N. 61062023A	P.N. 60012008
STARK 2500 T STARK 2500 S		P.N. 63029008A	P.N. 4161506A
STARK 2500 T STARK 2500 S		P.N. 4199032AR	P.N. 4161506A
STARK 2500 T STARK 2500 S		P.N. 4180052A	P.N. 4161506A
STARK 2500 T STARK 2500 S		P.N. 4095673AR	P.N. 4161506A *
STARK 2500 T STARK 2500 S		P.N. 4095637AR	P.N. 4161506A *
STARK 2500 T STARK 2500 S		P.N. 4095568AR	P.N. 4161506A *
STARK 2500 T STARK 2500 S		P.N. 4095565AR	P.N. 4161506A *

**FIGYELEM!!!**

A balesetveszély nagyobb, ha hibás a vágófelszerelés! Kizárólag az ajánlott vágó- és védőfelszereléseket használja, és tartsa be az élezésre vonatkozó utasításokat.

**HUOMIO!!!**

Tapaturmavaara on suurin vääranlaisia leikkuuteriä käytettäessä! Käytä ainoastaan suositeltuja leikkuuteriä ja suojuksia ja noudata teroitushjeita.

**UZMANĪBU!!!**

Nepareizu griezējieriču izmantošanas gadījumā palielinās negadījumu risks! Lietojiet tikai ieteicamas griezējierīces un aizsargierīces un ievērojiet asināšanas norādījumus.

**TÄHELEPANU!!!**

Vale lõikeseadise korral suureneb õnnetusjuhtumite oht! Kasutage ainult tootja poolt soovitatavaid lõikeseadiseid ja kaitsed ning pidage täpselt kinni teritusjuhustest.

**PERSPĒJIMAS!**





Naudojant netinkamā pjaunamāji priedā, padidēja nelaimiņģu ģvykiģ tģkģmybģ! Naudokģte tik rekomenduojamus pjaunamuosģus priedus ģr apsaugas, taģpat paisyķģte gamģntoģģ pateģktas galandģmo ģnstrukģģģģ.

**注意!!!**

切割装置出错时，危险就会更大！仅使用建议切割装置并遵守磨快说明。

\* 4179113A. számú védelemre nincs szükség - suojusta nro 4179113A ei tarvita - aizsardzģba Nr. 4179113A nav vajadzģģa - kaitse o. n. 4179113A ei ole vaja - apsauga (dalģes nr. 4179113A) nereģkalinga - 防护板代号 4179113A 不要求

<b>H</b> MŰSZAKI ADATOK <b>FIN</b> TEKNISET TIEDOT	<b>LV</b> TEHNISKIE DATI <b>EST</b> TEHNILISED ANDMED	<b>LT</b> TECHNINIAI DUOMENYS <b>中文</b> 技术参数
---	--	---

			STARK 2500 T		STARK 2500 S		STARK 2500 TR	
								
Hangnyomás - Akustinen paine - Akustiskais spiediens - Survekang - Slėgio lygis - 压力标准	dB (A)	$L_{PA\ av}$ EN 11806 EN 22868	97.0	97.0	97.0	97.0	94.0	*
Bizonytalanság - Epävarmuus - Pielaide - Tolerants - Nuokrypis - 不确定	dB (A)		1.6	1.6	1.6	1.6	2.0	
Mért hangteljesítmény-szint - Mitattu akustisen tehon taso - Izmērītais akustiskās jaudas līmenis - Mõõdetud müratugevuse tase - Išmatuotas garso galios lygis - 声功率级测量	dB (A)	2000/14/EC EN 22868 EN ISO 3744	109.0	108.0	109.0	108.0	107.0	
Bizonytalanság - Epävarmuus - Pielaide - Tolerants - Nuokrypis - 不确定	dB (A)		1.0	1.0	1.0	1.0	2.0	
Garantált maximális zajszint - Taattu akustisen tehon taso - Garantētais akustiskās jaudas līmenis - Müratugevuse tase - Garantuotas garso galios lygis - 保证声功率电平	dB (A)	$L_{WA}$ 2000/14/EC EN 22868 EN ISO 3744	110.0	109.0	110.0	109.0	109.0	
Vibráció - Tārinātaso - Vibrācijas līmenis - Vibratsioonitase - Vibracijos lygis - 振动标准	m/s <sup>2</sup>	EN 11806 EN 22867 EN 12096	3.7 (sx) 4.5 (dx)	3.5 (sx) 4.6 (dx)	8.4 (sx) 8.1 (dx)	7.4 (sx) 9.2 (dx)	7.1 (sx) 10.1 (dx)	*
Bizonytalanság - Epävarmuus - Pielaide - Tolerants - Nuokrypis - 不确定	m/s <sup>2</sup>	EN 12096	1.2	1.6	2.5	3.0	1.6	

\*

**H** - Súlyozott átlagértékek: 1/2 minimum, 1/2 teljes töltés (fej) vagy 1/2 sebesség max üresen (tárca).  
**FIN** - Painotetut keskiarvot: 1/2 minimi, 1/2 täysi kuormitus (siimapää) tai 1/2 joutokäynti maksiminopeudella (terä).  
**LV** - Aptuvenās vidējās vērtības: 1/2 minimālais, 1/2 uz pilnu jaudu (galviņa) vai 1/2 maksimālais ātrums ar tukšiem apgriezieniem (disks).  
**EST** - Kaalutud keskmised väärtused: 1/2 ajast tühikäigul, 1/2 ajast täiskoormusel (trimmeripea) või 1/2 ajast ülekoormusel (lõiketera).  
**LT** - Vidutinės svėrimo reikšmės: 1/2 minimalios aps./min., 1/2 esant pilnai apkrovai (galvutė) arba 1/2 įsibėgėjimas (ašmenys).  
**中文** - 加权平均值 (1/2最小, 1/2满载, 1/2空载最高速度)。



MEGFELELŐSÉGI NYILATKOZAT	YHDENMUKAISUUSILMOITUS	APSTIPRINĀJUMS PAR ATBILSTĪBU	VASTAVUSDEKLARATSIOON	ATITIKTIES DEKLARACIJA	合格证书
Magyar	Suomi	Latviski	Eesti keel	Lietuvių k.	中文
Alulírott	Allekirjoittanut	Paraksts	Allakirjutanu	Žemiau pasirašęs asmuo	本人:
<b>EMAK spa via Fermi, 4 - 42011 Bagnolo in Piano (RE) ITALY</b>					
saját felelőssége tudatában kijelenti, hogy az alábbi gép:	vakuuttaa omalla vastuullaan, että kone:	Zemāk apliecina, ka uzņemas atbildību, ka ierīce:	Kinnitab oma vastutust selle suhtes, et seade:	Savo atsakomybe pareiškia, kad įrenginys:	郑重声明对以下机器全权负责:
1. Fajta: bokornyíró / fűnyíró	1. Tyyppi: ruohoraivuri / ruohotrimmeri	1. Veids: krūmgriezis	1. Tüüp: võsalõikur / trimmer	1. Tipas: krūmų pjoviklis / žolės pjoviklis	1. 机器类型: 割灌机 / 草坪机
2. Márka: / Típus:	2. Merkki: / Tyyppi:	2. Marka: / Tips:	2. Kaubamärk: / Tüüp:	2. Prekyženklis: / Tipas:	2. 品牌: / 型号:
<b>EFCO STARK 2500 T - STARK 2500 S - STARK 2500 TR</b>					
3. Sorozatszám	3. Sarjanumero	3. Sērijas identifikācija	3. Sarja tunnus	3. Serijinis numeris	3. 系列识别号
<b>906 XXX 0001 - 906 XXX 9999 (STARK 2500 T - STARK 2500 S) - 907 XXX 0001 - 907 XXX 9999 (STARK 2500 TR)</b>					
megfelel a következő összehangolt normák rendelkezéseinek:	on seuraavan direktiivin vaatimusten mukainen	Atbilst direktīvas noteikumiem	On vastavuses jārgmīse direktīvi nõuetega	Atitinka direktyvos nustatytus reikalavimus	符合准则的规定;
<b>2006/42/EC - 2004/108/EC - 2000/14/EC - 97/68/EC - 2004/26/EC</b>					
megfelel a következő irányelv előírásainak:	on seuraavien yhdenmukaistettujen normien mukainen:	Atbilst sekojošajām saskaņotajām normām:	On vastavuses jārgmīste ūhtlustatud tingimustega:	Atitinka toliau nurodytų suderintų standartų nuostatas:	符合以下标准:
<b>EN ISO 11806 - EN 55012</b>					

MEGFELELŐSÉGI NYILATKOZAT	YHDENMUKAISUUSILMOITUS	APSTIPRINĀJUMS PAR ATBILSTĪBU	VASTAVUSDEKLARATSIOON	ATITIKTIES DEKLARACIJA	合格证书
Magyar	Suomi	Latviski	Eesti keel	Lietuvių k.	中文
A megfeleléség értékelése céljából alkalmazott eljárások	Yhdenmukaisuuden arvioinnissa käytetyt menettelytosti	Procedūras ievērotās atbilstības novērtēšanai	Vastavuse hindamisprotseduur läbi viidud	Atitikties įvertinimo procedūros atliktos	评估已进行标准符合的程序
<b>Annex V - 2000/14/EC</b>					
Mért hangteljesítmény-szint	Mitattu akustisen tehon taso	Izmērītais akustiskās jaudas līmenis	Mõõdetud müratugevuse tase	Išmatuotas garso galios lygis	测得的声音等级
<b>109.0 dB(A) (STARK 2500 T - STARK 2500 S) - 107.0 dB(A) (STARK 2500 TR)</b>					
Garantált hangteljesítmény-szint	Taattu akustisen tehon taso	Garantētais akustiskās jaudas līmenis	Tagatud müratugevuse tase:	Garantuotas garso galios lygis:	保证的声音等级
<b>110.0 dB(A) (STARK 2500 T - STARK 2500 S) - 109.0 dB(A) (STARK 2500 TR)</b>					

Kelt / Paikka / Izpildes vieta / Tootja / Pagaminta / 切割宽度: Bagnolo in piano (RE) Italy - via Fermi, 4

Dátum / Päivämäärä / Datums / Kuupäev / Data / 制造于: 29/12/2009

A műszaki dokumentáció megtalálható a Társaság adminisztrációs székhelyén - Műszaki Igazgatóság.

Tekniset asiakirjat säilytetään hallintokonttorissa - Tekninen ohje.

Tehniskā dokumentācija, kas glabājas Administratīvajā nodaļā - Tehniskā nodaļa.

Tehniline dokumentatsioon on deponeeritud ettevõtte administratiivkeskuses - Tehnikaosakond.

Techninė dokumentacija turi administracijos darbuotojai - Technikos departamentas.

存放在行政地址的技术文件。 - 技术部。

## Karbantartási táblázat

		Minden használat előtt	Havonta	Sérülés vagy meghibásodás esetén	Igény szerint	6 hónap vagy 50 óra	1 év vagy 100 óra
Kérjük, ne feledje, hogy az alábbi karbantartási intervallumok csak normál üzemeltetési viszonyokra vonatkoznak. Ha az Ön napi munkája a normál üzemeltetésnél hosszabb időt igényel, vagy rideg vágási feltételek állnak fenn, akkor a javasolt intervallumokat ennek megfelelően le kell rövidíteni.							
A készülék egésze	Ellenőrizze az alábbiakat (szivárgások, repedések és kopások)	x					
	A napi munka végeztével végezze el a tisztítást	x					
Vezérlések (gyújtáskapcsoló, szivatókar, gázkar, karreteszelő)	Ellenőrizze a működést	x					
	Ellenőrizze az alábbiakat (szivárgások, repedések és kopások)	x					
Üzemanyagtartály	Tisztítsa meg						x
	Vizsgálja meg		x				
Üzemanyagszűrő és csövek	Tisztítsa meg, cserélje ki a szűrőelemet			x			x
	Ellenőrizze az alábbiakat (sérülések, késélesség és kopások)	x					
Vágóadapterek	Ellenőrizze a feszültséget	x					
	Élezze meg			x	x		
	Ellenőrizze az alábbiakat (sérülések, kopások és zsírszint)		x		x		
Kúpfogaskerekes hajtómű	Ellenőrizze az alábbiakat (sérülések és kopások)		x				
	Cserélje ki			x		x	
Kuplungdob	Ellenőrizze az alábbiakat (sérülések és kopások)	x					
	Cserélje ki			x	x		
Védőburkolat a vágóadapterekhez	Ellenőrizze az alábbiakat (sérülések és kopások)	x					
	Cserélje ki			x	x		
Minden elérhető csavar és anya (nem állítható csavarok)	Vizsgálja meg	x					
	Húzza meg újra		x				
Légszűrő	Tisztítsa meg	x			x		
	Cserélje ki			x			x
Hengerszárnny	Tisztítsa meg		x				
Az indítórendszer ventilátorai	A napi munka végeztével végezze el a tisztítást	x					
Berántókötel	Ellenőrizze az alábbiakat (sérülések és kopások)		x				
	Cserélje ki			x			
Karburátor	Ellenőrizze az üresjáratot (a vágóadapternek üresjáratban nem szabad forognia)	x					
Gyújtógyertya	Ellenőrizze az elektródahézagot		x				
	Cserélje ki			x			x
Emelkedő rezgések	Ellenőrizze az alábbiakat (sérülések és kopások)		x				
	Cseréltesse ki szervizben			x	x		
Anyá és csavarok a vágóadapterhez	Ellenőrizze, hogy a vágóberendezésen a rögzítő anya jól meg van-e húzva	x					
Anyá és csavarok a vágóadapterhez	Ellenőrizze, hogy az anyák és csavarok szorosan vannak-e meghúzva	x					

## Huoltotaulukko

		Ennen jokaista käyttöä	Kuukausittain	Jos vaurioitunut tai vioittunut	Tarvittaessa	6 kuukautta tai 50 tuntia	1 vuosi tai 100 tuntia
Huomaa, että seuraavat huoltovälit koskevat ainoastaan normaaleja työskentelyolosuhteita. Jos laitetta käytetään päivittäin normaalia pitempään, tai jos työolosuhteet ovat vaikeat, tässä tapauksessa huoltovälejä on lyhennettävä vastaavasti.							
Koko laite	Tarkasta (vuodot, säröt ja kuluminen)	x					
	Puhdista päivittäin työn päätyttyä	x					
Tarkastukset (sytytysvirran kytkin, rikastin, kaasuliipaisin, liipaisimen varmistin)	Tarkasta toiminta	x					
	Puhdista						x
Polttoainesäiliö	Tarkasta (vuodot, säröt ja kuluminen)	x					
	Puhdista						x
Polttoainesuodatin ja letkut	Tarkasta		x				
	Puhdista, vaihda suodatinelementti			x			x
Leikkuuterät	Tarkasta (vauriot, terävyys ja kuluminen)	x					
	Tarkista kireys	x					
	Teroita			x	x		
Kartiopyörä	Tarkasta (vauriot, kuluminen ja rasvataso)		x		x		
Kytkinrumpu	Tarkasta (vauriot ja kuluminen)		x				
	Vaihda			x		x	
Leikkuuterän suojus	Tarkasta (vauriot ja kuluminen)	x					
	Vaihda			x	x		
Kaikki näkyvissä olevat ruuvit ja mutterit (ei säätöruuvit)	Tarkasta	x					
	Kiristä		x				
Ilmansuodatin	Puhdista	x			x		
	Vaihda			x			x
Sylinterin rivat	Puhdista		x				
Käynnistysjärjestelmän ilmanvaihtoaukot	Puhdista päivittäin työn päätyttyä	x					
Käynnistysköysi	Tarkasta (vauriot ja kuluminen)		x				
	Vaihda			x			
Kaasutin	Tarkista tyhjäkäynti (leikkuuterä ei saa pyöriä tyhjäkäynnillä)	x					
Sytytystulppa	Tarkista elektrodiväli		x				
	Vaihda			x			x
Värähtelyalustat	Tarkasta (vauriot ja kuluminen)		x				
	Vaihdeta jälleenmyyjäliikkeessä			x	x		
Leikkuuterän mutterit ja ruuvit	Tarkista, että leikkuuterän lukitusmutterit on oikein kiristetty.	x					
Leikkuuterän mutterit ja ruuvit	Tarkista, että mutterit ja ruuvit ovat kireällä.	x					



## Tehniskās apkopes tabula

Ievērojiet, ka šeit norādītie apkopes intervāli attiecas tikai uz normāliem darba apstākļiem. Ja ikdienas darbā krūmgriezis tiek darbināts ilgāk nekā normāli paredzēts vai pastāv smagi pļaušanas un griešanas apstākļi, tad ieteiktie apkopes intervāli attiecīgi jāsamazina.		Pirms katras lietošanas reizes	Ik mēnesi	Bojājuma gadījumā	Pēc vajadzības	6 mēneši vai 50 stundas	1 gads vai 100 stundas
Viss krūmgriezis	Apskate (sūces, plaisas un nolietojums)	x					
	Tīrīšana pēc ikdienas darba	x					
Kontroles (Aizdedzes slēdzis, gaisa vārsta svira, akseleratora mēlīte, akseleratora ēlītes bloķētājs)	Darbības pārbaude	x					
Degvielas tvertne	Apskate (sūces, plaisas un nolietojums)	x					
	Tīrīšana						x
Degvielas filtrs un caurules	Apskate		x				
	Filtra elementa tīrīšana, nomaīņa			x			x
Griezējierīces	Apskate (bojājumi, asums un nolietojums)	x					
	Spriegojuma pārbaude	x					
	Asināšana			x	x		
Koniskais zobrata pārnesums	Apskate (bojājumi, nolietojums un smēres)		x		x		
Sajūga trumulis	Apskate (bojājumi un nolietojums)		x				
	Nomaīņa			x		x	
Griezējierīces aizsargs	Apskate (bojājumi un nolietojums)	x					
	Nomaīņa			x	x		
Visas pieejamās skrūves un uzgriežņi (neietilpst regulēšanas skrūves)	Apskate	x					
	Pievilkšana		x				
Gaisa filtrs	Tīrīšana	x			x		
	Nomaīņa			x			x
Cilindra dzesēšanas ribas	Tīrīšana		x				
Startera sistēmas ventilācijas atveres	Tīrīšana pēc ikdienas darba	x					
Startera aukla	Apskate (bojājumi un nolietojums)		x				
	Nomaīņa			x			
Karburators	Pārbaude tukšgaitā (griezējierīce nedrīkst rotēt tukšgaitā)	x					
Aizdedzes svece	Dzirksteles spraugas pārbaude		x				
	Nomaīņa			x			x
Vibrācijas balsti	Apskate (bojājumi un nolietojums)		x				
	Nomaina dileris			x	x		
Griezējierīces uzgriežņi un skrūves	Pārbaudiet, vai griezējierīces kontruzgrieznis ir pareizi pievilktas	x					
Griezējierīces uzgriežņi un skrūves	Pārbaudiet, vai uzgriežņi un skrūves ir pievilktas	x					

## Hooldustabel

Palun pidage meeles, et järgmised hooldusvälbad kehtivad vaid normaalsete töötingimuste puhul. Kui teie igapäevane töö nõuab tavalisest pikemat kasutusaaega või on löikamistingimused rasked, tuleb soovitatud hooldusvälpsid vastavalt lühendada		Enne iga kasutamist	Iga kuu	Kui katki või rikkis	Vastavalt vajadusele	6 kuud või 50 tundi	1 aasta või 100 tundi
Terve masin	Kontrollida (lekked, lõhed ja kulumine)	x					
	Puhastage pärast igapäevatöö lõppu	x					
Juhtseadised (süütelüliti, õhuklapi hoob, gaasipäästik, päästikulukk)	Kontrollige tööd	x					
Kütusepaak	Kontrollida (lekked, lõhed ja kulumine)	x					
	Puhastage						x
Kütusefilter ja torud	Kontrollige		x				
	Puhastage, vahetage filtrielement välja			x			x
Lõikeseadmed	Kontrollige (kahjustused, teravus ja kulumine)	x					
	Kontrollige pinget	x					
	Teritage			x	x		
Koonusülekanne	Kontrollige (kahjustusi, kulumist ja määrdetaset)		x		x		
Siduritrummel	Kontrollige (kahjustusi ja kulumist)		x				
	Vahetage välja			x		x	
Lõikeseadme kaitse	Kontrollige (kahjustusi ja kulumist)	x					
	Vahetage välja			x	x		
Kõik ligipääsetavad kruvid ja mutrid (mitte seadekruvid)	Kontrollige	x					
	Pingutage üle		x				
Õhufilter	Puhastage	x			x		
	Vahetage välja			x			x
Silindriribid	Puhastage		x				
Starteri süsteemi ventilatsiooniavad	Puhastage pärast igapäevatöö lõppu	x					
Starteritross	Kontrollige (kahjustusi ja kulumist)		x				
	Vahetage välja			x			
Karburaator	Kontrollige tühikäiku (lõikeseade ei tohi tühikäigul liikuda)	x					
Süüteküünal	Kontrollige elektroodivahet		x				
	Vahetage välja			x			x
Vibratsiooniraamid	Kontrollige (kahjustusi ja kulumist)		x				
	Edasimüüja poolt välja vahetada			x	x		
Lõikeseadme mutter ja kruvid	Kontrollige, et lõikeseadme lukustusmutter oleks korralikult pingutatud	x					
Lõikeseadme mutter ja kruvid	Kontrollige, et mutrid ja kruvid on korralikult kinni	x					

## Techninės priežiūros lentelė

Prašom atkreipti dėmesį, kad toliau nurodyti techninės priežiūros intervalai taikomi tik esant normalioms eksploataavimo sąlygoms. Jei jums kasdien reikia dirbti ilgiau, negu normali darbo trukmė arba pjovimo sąlygos yra nepalankios, rekomenduojame nurodytus intervalus atitinkamai sutrumpinti.		Prieš kiekvieną naudojimą	Kas mėnesį	Jei pažeidžiamas arba sugenda	Prireikus	Kas 6 mėnesius arba 50 val.	Kas 1 metus arba 100 val.
Visas mechanizmas	Patikrinti (pratekėjimai, įtrūkimai ir susidėvėjimas)	x					
	Nuvalyti baigus dienos darbą	x					
Valdikliai (uždegimo jungiklis, droselinės sklendės svirtis, droselinis spragtukas, spragtuko blokuotė)	Patikrinti veikimą	x					
Degalų bakas	Patikrinti (pratekėjimai, įtrūkimai ir susidėvėjimas)	x					
	Nuvalyti						x
Degalų filtras ir žarnos	Patikrinti		x				
	Nuvalyti, pakeisti filtro elementą			x			x
Pjovimo priedai	Patikrinti (pažeidimai, aštrumas ir susidėvėjimas)	x					
	Patikrinti įtempimą	x					
	Pagaląsti			x	x		
Kūginė krumplinė pavara	Patikrinti (pažeidimai, susidėvėjimas ir tepalo lygis)		x		x		
Sankabos būgnas	Patikrinti (pažeidimai ir susidėvėjimas)		x				
	Pakeisti			x		x	
Pjovimo priedo apsauga	Patikrinti (pažeidimai ir susidėvėjimas)	x					
	Pakeisti			x	x		
Visi pasiekiami varžtai ir veržlės (tačiau ne reguliuojamieji varžtai)	Patikrinti	x					
	Pakartotinai priveržti		x				
Oro filtras	Nuvalyti	x			x		
	Pakeisti			x			x
Cilindro sparneliai	Nuvalyti		x				
Starterio sistemos ventiliacijos angos	Nuvalyti baigus dienos darbą	x					
Starterio virvė	Patikrinti (pažeidimai ir susidėvėjimas)		x				
	Pakeisti			x			
Karbiuratorius	Patikrinti varikliui veikiant tuščiaja eiga (pjovimo priedas turi nesisukti)	x					
Uždegimo žvakė	Patikrinti tarpą tarp elektrodų		x				
	Pakeisti			x			x
Vibracijos aptaisai	Patikrinti (pažeidimai ir susidėvėjimas)		x				
	Pakeičia atstovas			x	x		
Pjovimo priedo veržlė ir varžtai	Patikrinti, ar tinkamai priveržta pjovimo įrenginio fiksuojamoji veržlė	x					
Pjovimo priedo veržlė ir varžtai	Patikrinti, ar priveržtos veržlės ir varžtai	x					

## 保养表

以下保养频率只适合正常使用条件。如果每天的使用比正常使用时间要长或切割条件不利，建议的频率应适当较密。		每次使用前	每月	损坏或发生故障时	根据需要	6个月或50个小时	1年或100个小时
整机	观察(泄漏, 裂纹和磨损)	x					
	每天工作结束时进行清洁	x					
控制(开关, 节气门杆, 油门控制杆, 安全杆)	检查运作	x					
燃油箱	观察(泄漏, 裂纹和磨损)	x					
	清洁						x
燃料滤清器和管道	观察		x				
	清洁, 更换过滤器件			x			x
切割配件	观察(损坏, 磨刀和磨损)	x					
	检查张紧度	x					
	磨快			x	x		
伞齿轮	观察(损坏, 磨损和润滑程度)		x		x		
离合器的钟罩	观察(损坏和磨损)		x				
	更换			x		x	
刀具防护板	观察(损坏和磨损)	x			x	x	
	更换			x	x		
所有可接触的螺丝和螺母(调整螺丝除外)	观察	x					
	重新拧紧		x				
空气过滤器	清洁	x			x		
	更换			x			x
油缸散热片	清洁		x				
启动系统插头	每天工作结束时进行清洁	x					
启动绳	观察(损坏和磨损)		x				
	更换			x			
化油器	检查怠速(当发动机处于怠速状态时, 刀具不应转动)	x					
火花塞	检查电极间的距离		x				
	更换			x			x
防振	观察(损坏和磨损)		x				
	由零售商更换			x	x		
刀具的螺母和螺丝	检查刀具的固定螺母是否拧紧	x					
刀具的螺母和螺丝	检查螺母和螺丝是否拧紧	x					

## PROBLÉMÁK MEGOLDÁSA



**FIGYELEM:** az alábbi táblázatban javasolt korrekciós próba végrehajtása előtt mindig állítsa le az egységet, és kösse ki a gyertyát, kivéve, ha az szerepel, hogy az egységnek működnie kell.

Ha ellenőrizte az összes lehetséges okot, és a probléma nem oldódott meg, vegye fel a kapcsolatot a hivatalos Vevőszolgálattal. Ha a táblázatban nem szereplő probléma merül fel, vegye fel a kapcsolatot a hivatalos Vevőszolgálattal.

PROBLÉMA	LEHETSÉGES OKOK	MEGOLDÁS
A motor nem indul be, vagy az indítást követően néhány másodperccel kikapcsol. <b>(Ellenőrizze, hogy a kapcsoló "I" pozícióban legyen)</b>	1. Nincs szikra 2. A motor nedves	1. Ellenőrizze a gyertya szikráját. Ha nincs szikra, ismétlje meg a tesztet új gyertyával (RCJ4). 2. Kövesse a 26. oldalon leírt eljárást. Ha a motor még mindig nem indul be, ismétlje meg az eljárást új gyertyával.
A motor beindul, de nem megfelelően gyorsul, vagy nagy sebességen nem megfelelően működik.	Be kell állítani a karburátort.	Vegye föl a kapcsolatot a Vevőszolgálattal a karburátor beállításához.
A motor nem éri el a teljes sebességet, és/vagy erősen füstöl.	1. Ellenőrizze az olaj/benzin keveréket. 2. Légszűrő szennyezett. 3. A karburátort be kell állítani	1. Friss benzint és kétütemű motorhoz való olajat használjon. 2. Tisztítsa meg; lásd a Légszűrő karbantartása fejezetben leírt utasításokat. 3. Vegye fel a kapcsolatot a hivatalos Vevőszolgálattal a karburátor beállításához.
A motor beindul, forog, gyorsul, de nem tartja az alapjáratot.	A karburátort be kell állítani.	Állítsa be a "T" minimum csavart (95. ábra, 52. old.) az óramutató járásával azonos irányban a sebesség növeléséhez. lásd a Karburátor karbantartása fejezetet.
A motor beindul, és működik, de a vágószerző nem forog	1. A kuplung, a kúppár vagy a meghajtó kardántengely sérült	1. Ha szükséges, cserélje ki; vegye fel a kapcsolatot a hivatalos Vevőszolgálattal
<b>FIGYELEM:</b> Amikor a motor működik, soha ne érjen hozzá a vágóberendezéshez		

## VIANMÄÄRITYS



**HUOMIO:** pysäytä yksikkö aina ja irrota sytytystulppa ennen alla olevassa taulukossa mainittujen testien tekemistä, ellei yksikön käynnissäolo ole vaadittu.

Jos kaikki mahdolliset syyt on tarkistettu eikä ongelma siitä huolimatta poistu, ota yhteys valtuutettuun huoltoliikkeeseen. Jos laitteessa esiintyy jokin muu kuin taulukossa mainittu ongelma, ota yhteys huoltoliikkeeseen.

ONGELMA	MAHDOLLISET SYYT	RATKAISU
Moottori ei käynnisty tai käy vain muutaman sekunnin ajan. <b>(Tarkista, että kytkin on asennossa I.)</b>	1. Ei kipinointia 2. Moottori on kastunut	1. Tarkista sytytystulppa. Jos sytytystulppa ei anna kipinää, suorita testi uudelleen uudella sytytystulpalla (RCJ4). 2. Noudata sivulla 26 annettuja ohjeita. Jos moottori ei vielä käynnisty, toista toimenpide uudella sytytystulpalla.
Moottori käynnistyy, mutta ei kiihdy oikein eikä toimi oikein suurella nopeudella.	Kaasutin on säädettävä.	Ota yhteys valtuutettuun huoltoliikkeeseen kaasuttimen säätöä varten.
Moottori ei saavuta täyttä nopeutta ja/tai savuaa runsaasti.	1. Tarkista öljyn ja bensiinin seos. 2. Ilmansuodatin on likainen. 3. Kaasutin on säädettävä.	1. Käytä tuoretta bensiiniä ja 2-tahtimoottoreille tarkoitettua öljyä. 2. Puhdista. Lue ohjeet kappaleesta Ilmansuodattimen huolto. 3. Ota yhteys valtuutettuun huoltoliikkeeseen kaasuttimen säätöä varten.
Moottori käynnistyy, käy ja kiihtyy, mutta ei käy tyhjäkäynnillä.	Kaasutin on säädettävä.	Lisää nopeutta kiertämällä tyhjäkäyntiruuvia T (kuva 95, sivu 52) myötäpäivään. Katso kappale Kaasuttimen huolto.
Moottori käynnistyy ja käy, mutta leikkuuterä ei pyöri	1. Kytkin, kartiopyöräpari tai käyttöakseli vahingoittunut	1. Vaihda tarvittaessa. Ota yhteys valtuutettuun huoltoliikkeeseen.
<b>HUOMIO:</b> Älä koskaan koske leikkuuterää moottorin käydessä.		

## PROBLĒMU NOVĒRŠANA

 **UZMANĪBU:** pirms zemāk esošajā tabulā rekomendējamo pārbaužu veikšanas vienmēr izslēdziet ierīci un atvienojiet svenci, izņemot gadījumus, kad ir norādīts, ka ierīcei jādarbojas.

Ja pēc visu iespējamo problēmas cēloņu pārbaudes tā nav novērsta, sazinieties ar pilnvaroto servisa centru. Ja rodas problēmas, kas nav norādīta šajā tabulā, sazinieties ar pilnvaroto servisa centru.

PROBLĒMA	IESPĒJAMI IEMESLI	RISINĀJUMS
Dzinēju neizdodas iedarbināt vai tas izslēdzas dažas sekundes pēc iedarbināšanas. <b>(Pārliecinieties, vai slēdzis ir stāvoklī "I")</b>	1. Nav dzirksteles 2. Dzinējs ir applūdināts	1. Pārbaudiet svences dzirksteli. Ja dzirksteles nav, atkārojiet pārbaudi ar jaunu svenci <b>(RCJ4)</b> . 2. Sekojiet 26.lpp. norādītajai procedūrai. Ja dzinēju joprojām neizdodas iedarbināt, atkārojiet procedūru ar jaunu svenci.
Dzinēju izdodas iedarbināt, bet neizdodas pareizi palielināt tā ātrumu vai lielā ātrumā tas darbojas nevienmērīgi.	Karburators ir jāregulē.	Sazinieties ar pilnvaroto servisa centru un lūdziet noregulēt karburatoru.
Dzinējs nerasniedz maksimālo ātrumu un/vai tajā veidojas daudz dūmu.	1. Pārbaudiet eļļas/benzīna maisījumu. 2. Netīrs gaisa filtrs. 3. Karburators ir jāregulē	1. Lietojiet svaigu benzīnu un divtaktu dzinējiem paredzēto eļļu. 2. Notīriet; sk. norādījumus nodaļā "Gaisa filtra apkope". 3. Sazinieties ar pilnvaroto servisa centru un lūdziet noregulēt karburatoru.
Dzinēja var iedarbināt un palielināt ātrumu, bet tas neuztur minimālo režīmu.	Karburators ir jāregulē.	Noregulējiet minimālā režīma skrūvi "T" (95.att., 52.lpp.) pulksteņrādītāja virzienā, lai palielinātu ātrumu; sk. nodaļu "Karburatora apkope".
Dzinēju var iedarbināt un tas darbojas, taču griezējierīce negriežas	1. Ir bojāts sajūgs, koniskais zobrats vai transmisijas vārpsta	1. Nepieciešamības gadījumā nomainiet; sazinieties ar pilnvaroto servisa centru
 <b>UZMANĪBU:</b> Nekādā gadījumā nepieskarieties griezējierīcei, kamēr darbojas motors.		

## RIKETE KŌRVALDAMINE

 **TĀHELEPANU:** enne tabelis loetletud kontrolltoimingute sooritamist seisake seade ja ūhendage sūutekūūnal lahti, vālja arvatud juhul, kui nende lābiviimisel on nõutud seadme tōõtamine.

Kui kontrollitud on kōik vōimalikud pōhjused ja probleem pūisib, vōtke ūhendust volitatud teeninduskeskusega. Rikete korral, mida pole tabelis āra toodud, vōtke ūhendust volitatud teeninduskeskusega.

PROBLEEM	VŌIMALIKUD PŌHJUSED	KŌRVALDAMINE
Mootor ei kāivitu vōi sureb kohe pārast kāivitamist vālja. <b>(Kontrollige, et lūliti oleks asendis „I”)</b>	1. Ei teki sādet 2. Mootor on „ūle ujutatud“	1. Kontrollige kūūnla sādet. Kui sādet ei teki, asendage kūūnal uuega <b>(RCJ4)</b> ja proovige uuesti. 2. Viige lābi lk 27 kirjeldatud toiming. Kui mootor ikka veel ei kāivitu, asendage kūūnal uuega ja proovige uuesti.
Mootor hakkab tōole, ent pōorete arv ei tōuse ettenāhtud viisil vōi mootor ei tōōta kōrgetel pōoretel.	Karburaatorit tuleb reguleerida.	Karburaatori seadistamiseks vōtke ūhendust volitatud teeninduskeskusega.
Mootor ei jōua maksimumrežiimile ja/vōi suitseb tugevālt.	1. Kontrollige ōli/bensiini segu. 2. Ōhufilter on māārdunud. 3. Karburaatorit tuleb reguleerida.	1. Kasutage vārsket bensiini ja kahetaktiliste mootorite sobilikku ōli. 2. Puhastamine; vt juhised peatūkis Ōhufiltri hooldus. 3. Karburaatori seadistamiseks vōtke ūhendust volitatud teeninduskeskusega.
Mootor kāivitub, tōōtab ja kiirendāb, ent ei tōōta tūhikāigul.	Karburaatorit tuleb reguleerida	K e e r a k e t ū h i k ā i g u reguleerimiskruvi „T“ (Joon. 95, lk 52) pōorete tōstmiseks pāripāeva - vt peatūkk Karburaatori hooldus.
Mootor kāivitub ja tōōtab, aga lōikeseadis ei kāi ringi	1. Sidur, koonushammasratas vōi ūlekandevōll on vīga saanud	1. Vajadusel asendage. Vōtke ūhendust Volitatud teeninduskeskusega.
 <b>T ā h e l e p a n u :</b> Rangelt on keelatud puudutada lōiketera mootori tōōtamise ajal.		

## PROBLEMŲ ŠALINIMAS



**DĖMESIO:** išskyrus tuos atvejus, kai reikalinga, kad prietaisas dirbtų, visus rekomenduojamus veiksmus, nurodytus žemiau esančioje lentelėje, atlikite tik po to, kai išjungsite prietaisą ir atjungsite žvakę.

Jeigu patikrinote visas galimas gedimo priežastis, tačiau problemos pašalinti nepavyko, susisiekite su įgaliotu klientų aptarnavimo centru. Jei susidūrėte su problema, kuri nėra nurodyta šioje lentelėje, susisiekite su įgaliotu klientų aptarnavimo centru.

PROBLEMA	GALIMOS PRIEŽASTYS	SPRENDIMAS
Variklis nepasileidžia arba praėjus kelioms sekundėms po paleidimo išsijungia. <b>(Patikrinkite, kad jungiklis būtų įjungtoje padėtyje "I")</b>	1. Nėra kibirkštis 2. Variklis užsiurbtas	1. Patikrinkite žvakės kibirkštį. Jeigu kibirkštis nėra, pakeiskite žvakę (RCJ4). 2. Atlikite procedūrą, kuri aprašyta puslapyje "27". Jei variklis vis tiek neužsiveda, pakartokite procedūrą su nauja žvake.
Variklis įsijungia, bet reikiamai nedidina sūkių arba prie didelių sūkių veikia netinkamai.	Reikia sureguliuoti karbiuratorių.	Jeigu reikia sureguliuoti karbiuratorių, susisiekite su įgaliotu klientų aptarnavimo centru.
Variklis nepasiekia maksimalių sūkių ir/arba išmeta per daug dūmų.	1. Patikrinkite alyvos ir benzino mišinį. 2. Užsiteršęs oro filtras. 3. Reikia sureguliuoti karbiuratorių.	1. Naudokite šviežią benziną ir dvitakčiams varikliams skirtą alyvą. 2. Išvalykite; žr. instrukcijas skyriuje "Oro filtro priežiūra". 3. Jei reikia sureguliuoti karbiuratorių, susisiekite su įgaliotu klientų aptarnavimo centru.
Variklis pasileidžia, sukasi ir greitėja, tačiau nepalaiko minimalių sūkių.	Reikia sureguliuoti karbiuratorių.	Jeigu reikia padidinti variklio sūkius, pasukite varžtą pagal laikrodžio rodyklę mažiausiai per "T" (95 pav., 52 pav.); žr. skyrių "Karbiuratoriaus priežiūra".
Variklis užsiveda ir veikia, tačiau pjaunamasis priedas nesisuka	1. Pažeista sankaba, kūginė pavara arba transmisijos velenas	1. Jei reikia, pakeiskite; kreipkitės į įgaliotą techninės priežiūros centrą.
<b>PERSPĖJIMAS:</b> Varikliui veikiant niekada nelieskite pjaunamojo priedo.		

## 问题解决办法



**注意:** 在进行下表中建议的所有校正尝试前, 必须停止本机并拔除火花塞, 除非要求本机运作。

如果检查了所有可能原因而问题不能解决, 请联络获得授权的售后服务中心。如果检查出的问题在本表中未列出, 请联络获得授权的售后服务中心。

问题	可能原因	解决办法
发动机不能启动或在启动数秒后就熄灭。 <b>(确保开关处于位置 "I")</b>	1. 没有火花 2. 发动机满溢	检查火花塞的火花。如果没有火花, 则用新的火花塞(RCJ4)重复测试。 3. 遵循第27页的操作程序。如果发动机仍然不能启动, 则用新的火花塞重复操作程序。
发动机启动, 但不正确加速或不能以高速正确运作。	汽化器需要调节。	联络获得授权的售后服务中心以调节汽化器。
发动机不能达到全速及/或冒烟过多。	1. 检查机油/汽油的混合。 2. 空气过滤器肮脏。 3. 汽化器需要调节。	1. 使用新汽油和适合二冲程发动机的机油。 2. 清洁; 参阅空气过滤器保养一章的说明。 3. 联络获得授权的售后服务中心以调节汽化器。
发动机可以启动、转动和加速, 但不能惰转。	汽化器需要调节。	按顺时针方向调节惰转螺丝 "T" (图95, 第52页) 以提高速度; 参阅汽化器保养一章。
发动机可以启动并运行, 但切割器具不转动	1. 离合器、冠齿轮或传动轴受损	2. 如有必要则应更换; 联系授权的服务中心
<b>注意:</b> 发动机运行时严禁触摸切割装置。		

Magyar	Suomi	Latviski
<b>GARANCIALEVÉL</b>	<b>TAKUUTODISTUS</b>	<b>GARANTIJAS SERTIFIKĀTS</b>
<p>A gépet a legmodernebb gyártási technológia szerint tervezték és állították össze. A Gyártó termékeire magán és hobby használat esetén a vásárlástól számított 24 hónapos garanciát vállal. Professzionális használat esetén a garanciális időszak 12 hónapra korlátozódik.</p> <p><b>Általános garancia-feltételek</b></p> <ol style="list-style-type: none"> <li>A garancia a vásárlás időpontjától érvényes. A gyártó cég értékesítési és szervízhalozatán keresztül ingyenesen kicseréli, az anyag-, megmunkálási- vagy gyártási hibás alkatrészeket. A garancia nem vonja meg a vevő polgári törvénykönyvben előírt, az értékesített dolog hibájának vagy hiányosságának következményeivel kapcsolatos jogait.</li> <li>A szakemberek a munka megszervezéséhez szükséges időt figyelembe véve a lehető leghamarabb elvégzik a szükséges beavatkozást.</li> <li><b>A garanciális javítás igényléséhez az erre felhatalmazott személyhez el kell juttatni az alábbi garanciajegyet, minden adatot kitöltve, a vizszonteladó által lepecsételve, valamint mellékelni kell a vásárlást igazoló számlát, elismervényt vagy más adóhatóság által előírt dokumentumot, amely a vásárlás időpontját igazolja.</b></li> <li>A garancia érvényét veszti az alábbi esetekben: <ul style="list-style-type: none"> <li>- a karbantartás nyilvánvaló hiánya,</li> <li>- a termék nem megfelelő és helytelen használata,</li> <li>- nem megfelelő kenőanyag vagy üzemanyag használata,</li> <li>- nem eredeti alkatrész vagy tartozék használata,</li> <li>- arra fel nem hatalmazott személy valamilyen beavatkozást végzett a gépen.</li> </ul> </li> <li>A Gyártó cég kizárja a garanciából a fogyóanyagokat és a normál működési kopásnak kitett alkatrészeket.</li> <li>A garancia kizárja a termék frissítését és feljavítását.</li> <li>A garanciális idő alatt szükséges beállítás és karbantartás nem tartozik a garancia körébe.</li> <li>A szállítás közben esetlegesen bekövetkező kárt haladéktalanul jelezni kell a fuvarozónak garanciális jogvesztés terhe mellett.</li> <li>A gépeinkre szerelt más márkájú motorokra (Briggs &amp; Stratton, Tecumseh, Kawasaki, Honda stb.) a motor gyártójának garanciája érvényes.</li> <li>A garancia nem fedezi az esetleges közvetlen vagy közvetett személyi vagy anyagi károkat, melyek oka a gép meghibásodása vagy a gép hosszú ideig tartó használaton kívül helyezése.</li> </ol>	<p>Tämä kone on suunniteltu ja valmistettu uudenaikaisella tuotantotekniikalla. Valmistaja takaa tuotteen 24 kuukauden ajaksi ostopäivästä lukien yksityistä ja harrastelijakäyttöä varten. Takuun kesto on 12 kuukautta, mikäli tuotetta käytetään ammattikäytössä.</p> <p><b>Takuuehdot</b></p> <ol style="list-style-type: none"> <li>Takuu on voimassa ostopäivästä lähtien. Valmistaja vaihtaa myynti- ja huoltoverkoston välityksellä ilmaiseksi osat, joissa havaitaan materiaali-, työstö- tai valmistusvirhe. Takuu ei kiistä ostajan lain takaamaa oikeutta myydyin esineen aiheuttamien virheiden tai vikojen seuraamusten suhteen.</li> <li>Tekninen henkilökunta toimii mahdollisimman nopeasti, järjestelykysymysten vaatiman ajan puitteissa.</li> <li><b>Takuukorjausta vaadittaessa valtuutetulle henkilökunnalle on esitettävä alla näkyvä jälleenmyyjän leimaama takuutodistus, jonka kaikki kohdat on täytetty, sekä lasku tai kuitti, jossa näkyy ostopäivämäärä.</b></li> <li>Takuu raukeaa mikäli: <ul style="list-style-type: none"> <li>- Huollon suorittaminen on selvästi laiminlyöty</li> <li>- Tuotetta on käytetty väärin tai sitä on peukaloitu</li> <li>- Käytetty voiteluaineet tai polttoaineet ovat vääränlaisia</li> <li>- Käytetty varaosat tai lisävarusteet eivät ole alkuperäisiä</li> <li>- Valtuuttamaton henkilökunta on suorittanut korjaustoimenpiteitä</li> </ul> </li> <li>Valmistajan takuu ei kata käyttömateriaaleja eikä normaalikäytössä kulumiselle altistuvia osia.</li> <li>Tuotteen päivitys- ja parannustoimenpiteet eivät kuulu takuun piiriin.</li> <li>Takuu ei korvaa takuuajana mahdollisesti suoritettuja säätö- tai huoltotoimenpiteitä.</li> <li>Mahdollisista kuljetuksen aikana sattuneista vahingoista on välittömästi ilmoitettava kuljetusfirmalle, muussa tapauksessa takuu raukeaa.</li> <li>Tuotteeseen asennettujen muunmerkkisten (Briggs &amp; Stratton, Tecumseh, Kawasaki, Honda jne.) moottorien suhteen on voimassa moottorin valmistajan takuu.</li> <li>Takuu ei korvaa mahdollisia koneen vioittumisesta tai pitkäaikaisesta käytön estymisestä henkilöille tai omaisuudelle suoraan tai välillisesti aiheutuneita vahinkoja.</li> </ol>	<p>Ierīce ir izveidota, izmantojot vismodernākās tehnoloģijas. Ražotājs nodrošina savai produkcijai 24 mēnešu garantiju kopš iegādes brīža, ja to lieto privātiem un neprofesionāliem mērķiem. Ja ierīce tiek lietota profesionālos nolūkos, garantija ir derīga 12 mēnešus.</p> <p><b>Ierobežotas garantijas noteikumi</b></p> <ol style="list-style-type: none"> <li>Garantija stājas spēkā kopš ierīces iegādes brīža. Ražotājs, darbojoties caur pārdošanas un tehniskās apkopes tīklu, nomaina jebkuras bojātās detaļas ražošanas, tehnikas vai materiāla problēmu dēļ bez maksas. Garantija neietekmē pircēja tiesības, kuras, atbilstoši likumdošanai, pasargā pret pārdotās ierīces defektu un bojājumu sekām.</li> <li>Tehniskais personāls uzņemas veikt visus labojumus iespējami minimālā laikā, saskaņā ar organizatoriskajām vajadzībām.</li> <li><b>Lai pēc šīs garantijas iesniegtu prasību, šo garantijas sertifikātu, pilnībā aizpildītu, kopā ar pārdevēja zīmogu un faktūru vai čeku, kurā uzrādīts pirkšanas datums, ir jānogādā personālam, kas pilnvarots to apstiprināt.</b></li> <li>Garantija ir nederīga, ja: <ul style="list-style-type: none"> <li>- ierīce nav bijusi pareizi lietota,</li> <li>- ierīce ir lietota nepareiziem mērķiem vai ir mainīta kādā citā veidā,</li> <li>- ir lietoti neatbilstošas smērvielas vai eļļas,</li> <li>- ir lietotas neoriģinālas detaļas un aksesuāri,</li> <li>- ierīci ir lietojusi nekompetenta persona.</li> </ul> </li> <li>Garantijā neietilpst materiāli vai detaļas, kas nolietojas normālas lietošanas rezultātā.</li> <li>Garantija neparedz ierīces modernizēšanu vai uzlabošanu.</li> <li>Garantijā neietilpst nekāds sagatavošanas vai apkopes darbs, ko veic garantijas periodā.</li> <li>Gadījumā, ja ierīces transportēšanas laikā radušies bojājumi, nekavējoties ziņojiet par to piegādātājam: ja tas netiek darīts, garantija nav spēkā.</li> <li>Uz citu ražotāju (Briggs &amp; Stratton, Tecumseh, Kawasaki, Honda, u.c.) motoriem, kuri iebūvēti mūsu ierīcēs, attiecas atbilstošo ražotāju garantijas.</li> <li>Garantijā neietilpst tieši vai netieši ievainojumi vai bojājumi personām vai lietām ierīces defektu dēļ vai pārāk ilgas lietošanas gadījumā, kuras rezultātā radušies bojājumi.</li> </ol>

<p>MODELL - MALLI</p> <p>_____</p> <p><b>SOROZATSZÁM - JÄLLEENMYYYÄÄ</b></p> <p>_____</p> <p>VISZONTELADÓ - SARJANUMERO</p> <p>_____</p> <p>_____</p> <p>_____</p>	<p>DÁTUM - PÄIVÄMÄÄRÄ</p> <p>_____</p> <p>_____</p> <p>VÁSÁRLÓ - OSTAJA</p> <p>_____</p> <p>_____</p> <p>_____</p>	<p>MODELIS</p> <p>_____</p> <p><b>SĒRIJAS Nr.</b> _____</p> <p>PĀRDEVĒJS</p> <p>_____</p> <p>_____</p> <p>_____</p>	<p>DATUMS</p> <p>_____</p> <p>_____</p> <p>PIRCĒJS</p> <p>_____</p> <p>_____</p> <p>_____</p>
<p>Ne külljük el! Csak az esetleges miszaki garancia igénye esetén kell mellékelni. Alá láheté! Liitä tekniseen takuutoimenpidepyyntöön.</p>		<p>Nesūtīt! Pievienot tikai pieprasījumiem pēc tehniskās garantijas.</p>	

Eesti keel	Lietuvių k.	中文
GARANTIITUNNISTUS	GARANTINIS PAŽYMĖJIMAS	保修证明书

Käesolev seade on konstrueeritud ja valmistatud kõige kaasaegsema tehnoloogia alusel. Tootja annab toodetele nende eraviisilise ja harrastusliku kasutamise korral 24 kuulise garantii ostmiskuupäevast. Professionaalse kasutamise korral on garantii piiratud ja kehtib 12 kuud.

**Piiratud garantii**

- Garantiiperiood algab seadme müügi kuupäevast. Tootja, kes tegutseb müügi ja tehnilise võrgustiku kaudu, asendab tasuta kõik osad, mille defektid tulenevad materjalist, töökorras ja tootmisest tingitud puudustest Garantii ei mõjuta ostja õigusi, mis on kehtestatud seadusandluse alusel ja mis puudutavad seadme defektidest tulenevaid tagajärgi.
- Tehniline personal teostab vajalikud parandustööd minimaalse võimaliku aja jooksul, mida lubab töö organisatsiooniline korraldus.
- Garantii põhjal nõude esitamisel tuleb volitatud hooldekeskuse esindajale esitada ka käesolev garantiitunnistus, mis on nõuetekohaselt täidetud ja kannab vahendajaga pitsert, ühtlasi tuleb esitada ka ostu tõestav arve või kvititung, mille peal on märgitud ostu kuupäev.**
- Garantii kaotab järgmistel juhtudel kehtivuse:
  - on ilmselge, et ettenähtud seadme hooldustööd on jäätud tegemata,
  - seadet ei ole sihipäraselt kasutatud või seda on teatud määral ümberehitatud,
  - ei ole kasutatud ettenähtud määride ega kütuseid,
  - ei ole kasutatud originaalvaruosi või originaalvarvikuid,
  - seadmega on töötanud selleks mittevolitatud isik.
- Garantii alla ei kuulu tarvikud ja osad, mis kuuluvad normaalse kasutamise käigus.
- Garantii ei kata töid, mis puudutavad seadme versioonivärskendusi või edasiarendust.
- Garantii ei kata ettevalmistus- või hooldustööd, mida peab garantiiperioodi jooksul teostama.
- Seadme transpordi käigus tekkinud kahjustuste puhul tuleb transpordi teostaja tähelepanu koheselt sellele juhtida. Kui seda ei tehta, kaotab garantii kehtivuse.
- Meie seadmetele paigaldatud teiste tootjate mootoritele (Briggs & Stratton, Tecumseh, Kawasaki, Honda jne) kehtivad teiste mootoritootjate garantiid.
- Käesolev garantii ei kata vigastusi ja kahjustusi, mida seadme defektid on kas otseselt või kaudselt põhjustanud inimestele või esemetele, samuti ei kata garantii nimetatud defektidest põhjustatud seadme kasutamise katkestusest tingitud kahjusid.

Šis įrenginys sukonstruotas ir pagamintas naudojant pažangiausias technologijas. Jei įtaisas naudojamas privačiais ar mėgėjiškais tikslais, gamintojas jam suteikia 24 mėnesių garantiją. Jei įtaisas naudojamas profesionaliais tikslais, garantija apribojama 12 mėnesių laikotarpiu.

**Ribota garantija**

- Garantinis periodas prasideda pardavimo dieną. Gamintojas, per pardavimo ir techninio aptarnavimo tinklą, nemokamai pakeis bet kokias dalis, kurių medžiagos, apdirbimas arba pagaminimas turės defektų ir tai bus įrodyta. Ši garantija nedaro įtakos pirkejo teisėms, kurias nustato įstatymai, susiję su pasekmėmis dėl įrenginio defektų.
- Techniniai darbuotojai būtinus remonto darbus atliks per kuo trumpesnę laiką, atsižvelgdami į organizacinius poreikius.
- Norėdami pagal šią garantiją pateikti pretenziją, kad būtų patvirtintas darbų atlikimo poreikis, įgaliojantiems darbuotojams turi būti pateiktas pilnai sudarytas šis garantinis pažymėjimas su pardavėjo antspaudu, pridėta sąskaita arba pirkimo kvitu, kuriame turi būti nurodyta pirkimo data.**
- Garantija negalios šiais atvejais:
  - akivaizdžiai matosi, kad įrenginys buvo neteisingai aptarnaujamas,
  - įrenginys buvo naudojamas ne pagal paskirtį arba buvo kokių nors būdu modifikuotas,
  - buvo naudojami netinkami tepalai ir degalai,
  - buvo montuojamos neoriginalios atsarginės dalys ir priedai,
  - įrenginio remonto darbus atliko neįgalioti darbuotojai,
- Garantija neteikiama vartojimo reikmenims arba dalims, kurios normaliai susidėvi.
- Garantija nesuteikia teisės į darbų, susijusių su įrenginio atnaujinimu ar patobulinimu, atlikimą.
- Garantija nesuteikia teisės į paruošiamuosius ar techninės priežiūros darbus, kurios reikia atlikti garantinio periodo metu.
- Apie pažeidimus, kurie atsirado gabenimo metu, reikia nedelsiant informuoti vežėją: jeigu taip nepadarysite, garantija negalios.
- Kitų gamintojų („Briggs & Stratton“, „Tecumseh“, „Kawasaki“, „Honda“ ir kt.) varikliams, kurie įrengti mūsų įrenginiuose, garantijas suteikia variklio gamintojas.
- Garantija nesuteikiama sužeidimams ar žalai, kurią tiesiogiai arba netiesiogiai patyrė asmenys arba daiktai dėl įrenginio defektų arba dėl ilgų įrenginio prastovų, kurios atsirado dėl minimų defektų.

该机器采用最先进的技术进行设计和生产。制造商为其制造的产品就私人用途和业余爱好用途提供从购买日期算起24个月的保质期对于专业用途，保质期则限制在12个月内。

**保修限制**

- 保修自购买之日起被确认，公司通用过其销售和技术服务网络免费更换材料质量及加工生产过程中有问题的部件。保修合同对由于违反使用规定而引起的产品故障和质量问题而产生的法律要求无效。
- 技术人员将按组织需要所容许的时限内尽快进行必要的修理。
- 要求保修时，必须向有权批准保修的人员出示已填好并有经销商盖章的保修书，同时提供标明购买日期的发票或单据。**
- 不属于保修的范围：
  - 明显缺乏保养；
  - 不正确使用或改装；
  - 使用不正确的润滑油或燃料；
  - 使用伪劣部件；
  - 由非指定的人员修理。
- 制造商对通过正常使用而磨损的部件不给予保修。
- 保修不包括对机器的更新改进。
- 保修不包括保修期间要求的任何调试或保养服务。
- 运输期间造成的损坏应立即向运输公司反映，否则保修作废。
- 安装在我们机器上其它品牌的发动机(如 Briggs & Stratton、Tecumseh、Kawasaki、Honda等)，由发动机制造商给予保修。
- 保修不包括由于机器缺陷或因此而长期使用机器而直接或间接造成的人员伤害或财物损坏。

MUDEL - MODELIS	KUUPÄEV - DATA	型号	日期
SEERIA nr - SERIJINIS NR.	MÜÜGLAGENT - PIRKĖJAS	序列号	销售商
OSTJA hr - PARDAVĖJAS		经销商	

Seda ei tohi edasi saata! Tohib ainult lisada tehnilise garantii nõuete dokumentatsioonile. Atskirai nesiüskite! Pridokite prie prašymo atlikti garantinius techninius darbus.

无需寄发！只需在要求保修范围内的技术服务时才附上。

<b>H</b>	FIGYELEM! - A kézikönyvet a gép teljes élettartama alatt a géppel egy helyen kell tárolni.
<b>FIN</b>	HUOMIO! - Tämän oppaan on seurattava konetta koko sen käyttöiän ajan.
<b>LV</b>	UZMANĪBU! - Lietošanas pamācībai visu laiku jābūt komplektā ar ierīci.
<b>EST</b>	HOIATUS! - Käesolev kasutusjuhend peab olema seadme juures kogu selle kasutusaja jooksul.
<b>LT</b>	PERSPĖJIMAS! - Ši savininko vadovą būtina saugoti kartu su įrenginiu visą įrenginio tarnavimo laiką.
<b>中文</b>	警告！- 该手册必须终身跟随机器



EMAK s.p.a. - Member of the YAMA group  
 42011 BAGNOLO IN PIANO (REGGIO EMILIA) ITALY  
 TEL. (0522) 956611 - TELEFAX (0522) 951555  
 EMAIL [service@emak.it](mailto:service@emak.it) INTERNET <http://www.efco.it>

