

BCH 40 BP - DSH 400 BP (40.2 cm³)

- GB** OPERATOR'S INSTRUCTION BOOK
- F** MANUEL D'UTILISATION ET D'ENTRETIEN
- E** MANUAL DE USO Y MANTENIMIENTO
- RUS** ИНСТРУКЦИЯ ПО ЭКСПЛУАТАЦИИ
- HR** UPUTSTVA ZA KORIŠTENJE I ODRŽAVANJE
- UA** ПЕРЕКЛАД ОРИГІНАЛЬНИХ ІНСТРУКЦІЙ ВСТУП

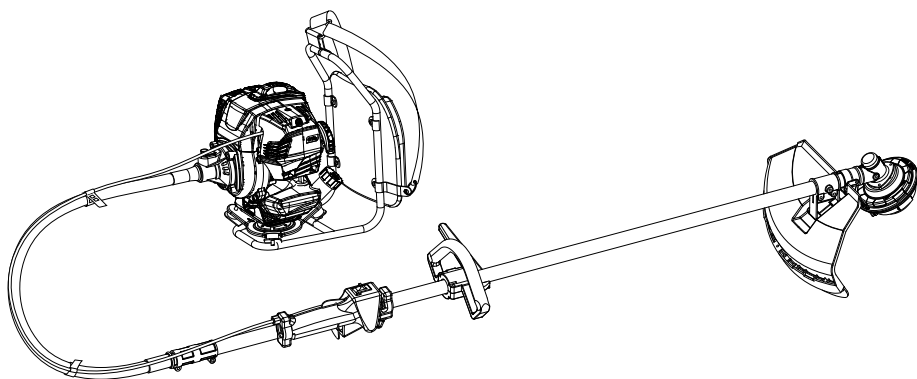

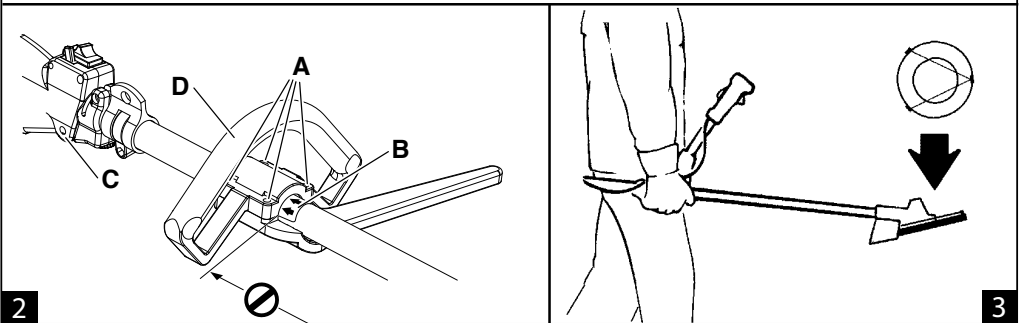

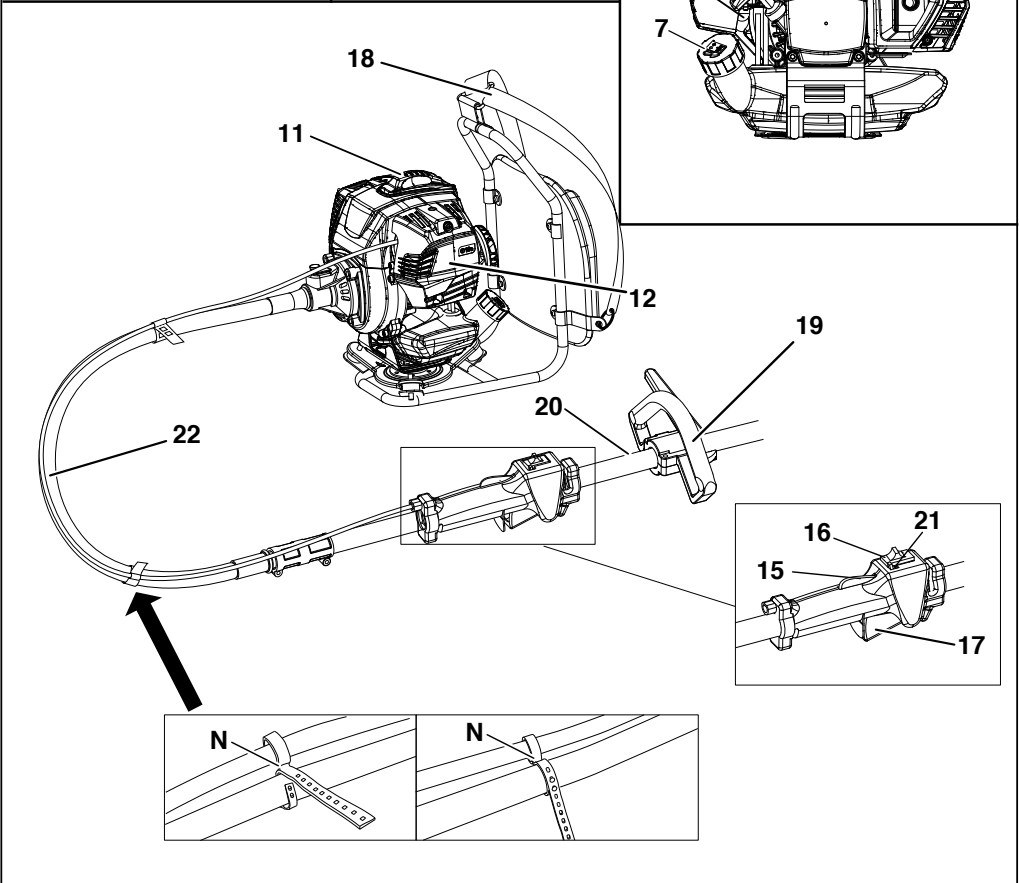
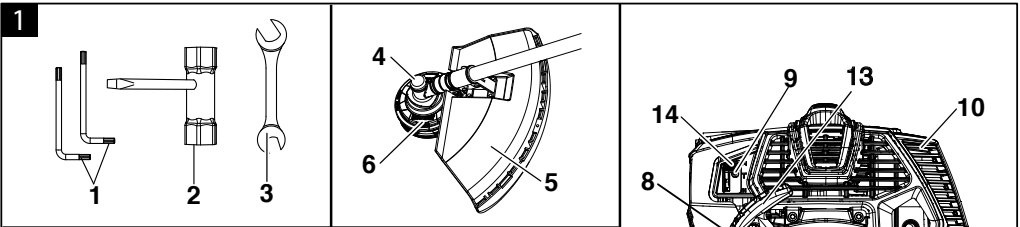
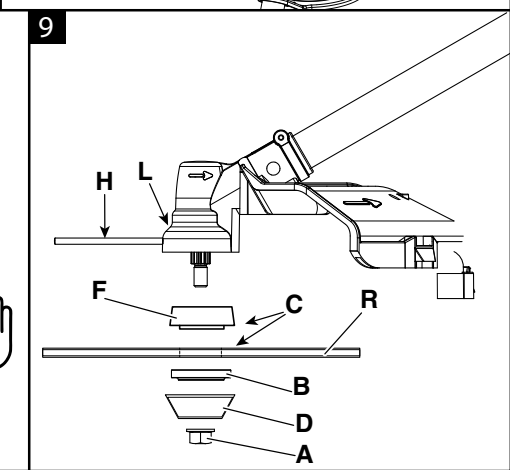
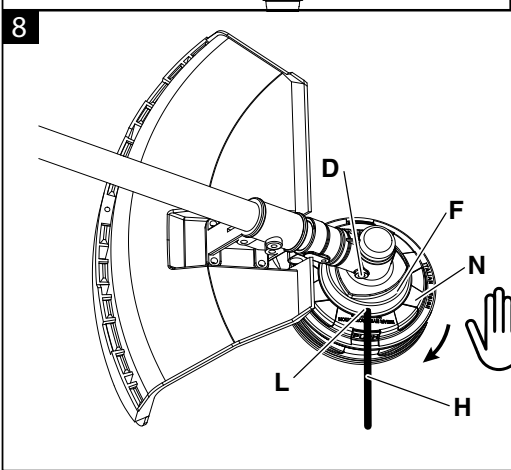
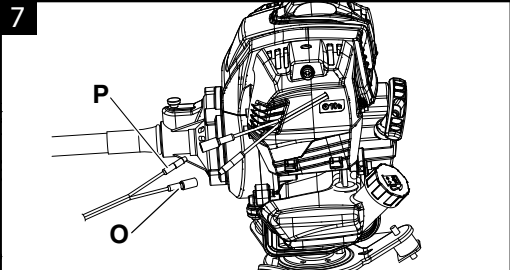
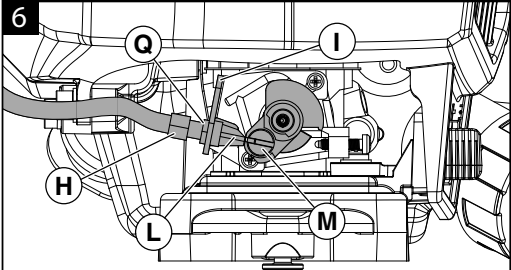
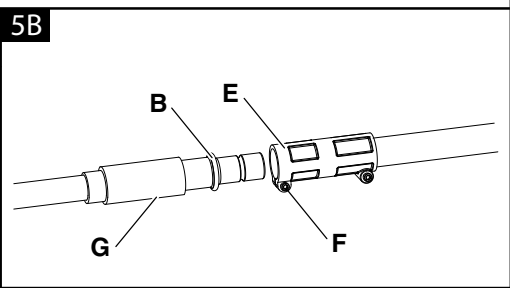
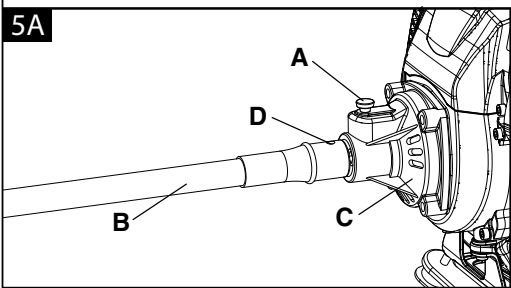
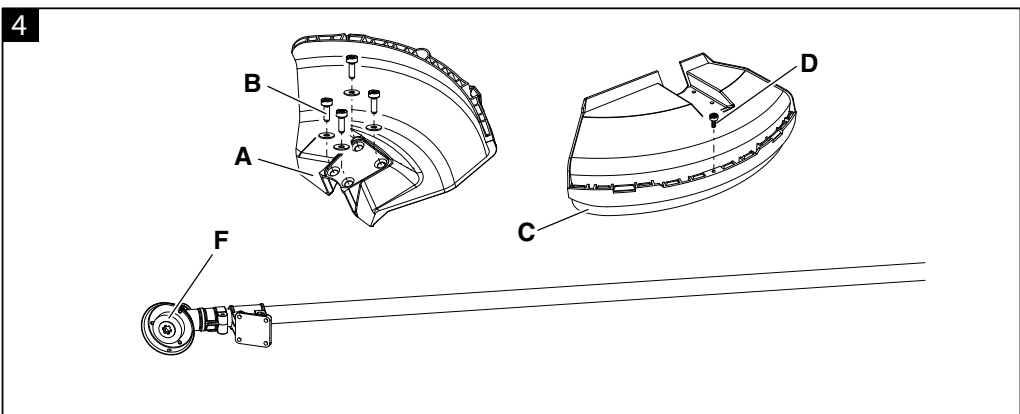

10

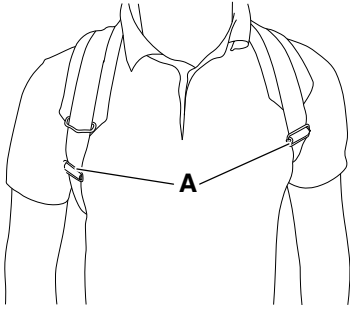

11

A
CLOSE

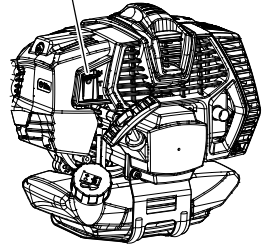

12

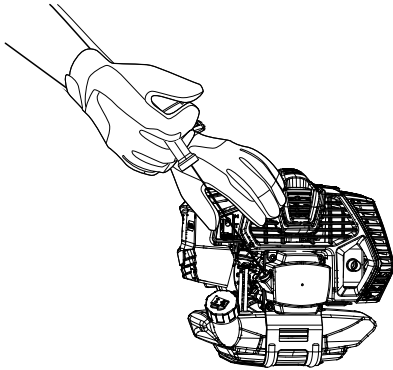

B
OPEN

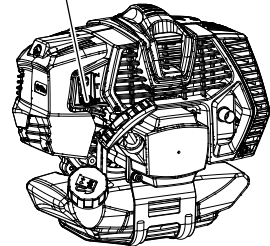

13

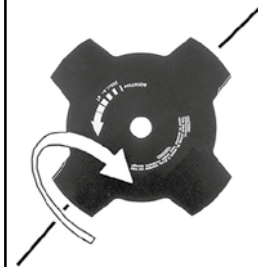
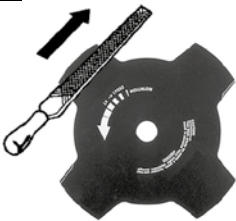

14

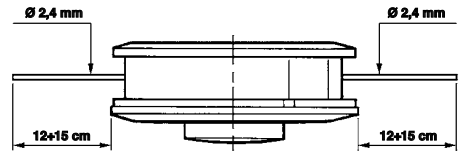

MAX

15

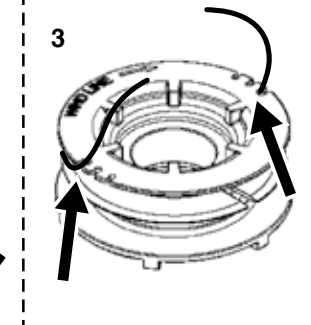
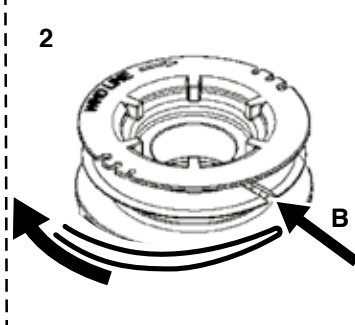
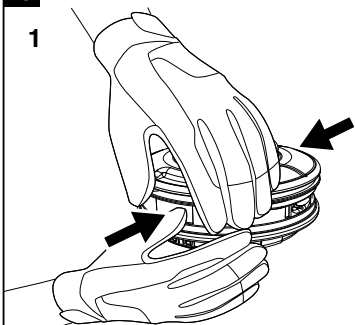

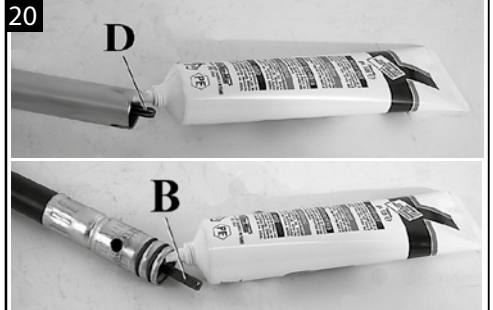
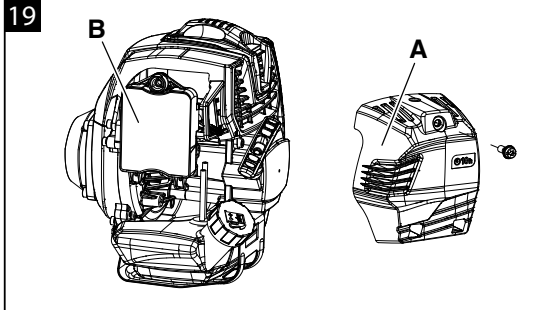
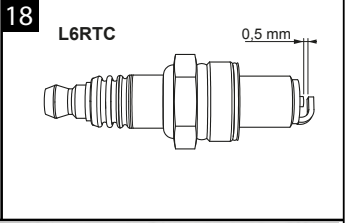
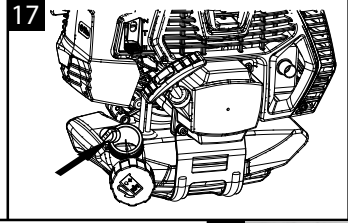
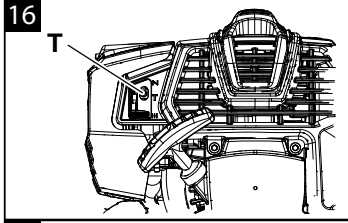
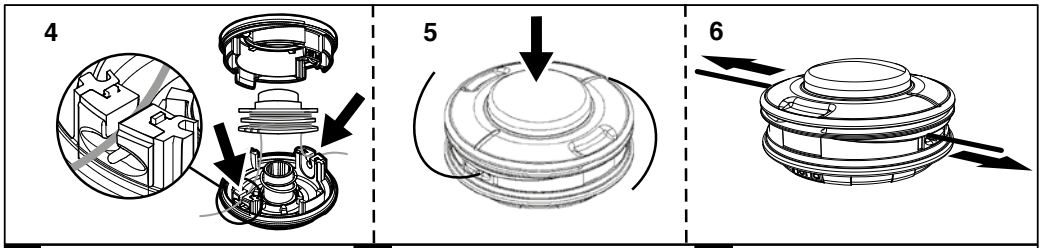

2018 13

0000000000 12

Emak S.p.A.-Via E. Fermi, 4
42011 Bagnolo in Piano (RE) Italy 61450265

BRUSHCUTTER CE 11

TR 066

EAC

LWA

113 dB 10

4

7

8

6

3

5

max
XXXX rpm

21

English	2
Français	20
Español	40
Русский	60
Hrvatski	80
Українська	99

TRANSLATION OF ORIGINAL INSTRUCTIONS

To our valued customers

Thank you for selecting an Emak product. Our network of dealers and authorized workshops will always be at your complete disposal for any need you may have.

INTRODUCTION

For correct use of the machine and to avoid accidents, do not start working until you have read this manual carefully. You will find explanations concerning the operation of the various parts plus instructions for necessary checks and relative maintenance.

NOTE: The descriptions and illustrations contained in this manual are not binding. The manufacturer reserves the right to undertake any modifications it deems necessary without revising this manual.

In addition to the operating instructions, this manual contains paragraphs that require your special attention. Such paragraphs are marked with the symbols described below:

WARNING: where there is a risk of an accident or personal, even fatal, injury or serious damage to property.

CAUTION: where there is a risk of damaging the machine or its individual components.

WARNING

RISK OF HEARING DAMAGE

IN NORMAL CONDITIONS OF USE, THIS MACHINE MAY EXPOSE THE OPERATOR TO A PERSONAL DAILY NOISE LEVEL EQUAL TO OR HIGHER THAN
85 dB (A)

CONTENTS

1. SAFETY PRECAUTIONS (precautions for using the machine safety)	2
2. SYMBOLS AND SAFETY WARNINGS (explanations on how to identify the machine and the meaning of the symbols)	4
3. MAIN COMPONENTS (position of the main parts that make up the machine)	4
4. ASSEMBLY (explanations on how to remove the packaging and assemble detached parts)	4
5. STARTING	5
6. STOPPING THE ENGINE	7
7. USING THE MACHINE	8
8. TRANSPORTING	11

9. MAINTENANCE (all information required to keep the machine at peak efficiency)	12
10. STORAGE	14
11. ENVIRONMENTAL PROTECTION (advice on using the machine in ways that respect the environment)	14
12. TECHNICAL DATA (a summary of the main specifications of the machine)	15
13. DECLARATION OF CONFORMITY	18
14. WARRANTY CERTIFICATE (a summary of the warranty conditions)	18
15. TROUBLESHOOTING (helps you to quickly solve any problems you may encounter while using the machine)	19

1. SAFETY PRECAUTIONS

WARNING

- **The machine, when used correctly, is a useful and effective tool; if used incorrectly or without the necessary precautions, it can be dangerous. To ensure your safety and comfort, always observe the safety instructions given here below and throughout this manual.**
- **Exposure to vibrations through prolonged use of combustion engine-driven tools could cause blood vessel or nerve damage in the fingers, hands, and wrists of people prone to circulation disorders or abnormal swellings. Prolonged use in cold weather has been linked to blood vessel damage in otherwise healthy people. If symptoms occur such as numbness, pain, loss of strength, change in skin colour or texture, or loss of feeling in the fingers, hands, or wrists, discontinue the use of this tool and seek medical attention.**
- **The ignition system of your machine produces an electromagnetic field of very low intensity. This field could interfere with certain pacemakers. To reduce the risk of serious or fatal injury, persons with pacemakers should consult their doctor or the manufacturer of the pacemaker before using this machine.**



WARNING: National regulations may limit the use of the machine.

- 1 - Do not operate the machine unless you have received specific instruction on its use. First time users must familiarise themselves thoroughly with the operation of the machine before working in the field.
- 2 - The machine must only be used by adults in good physical condition who are familiar with the operating instructions.
- 3 - Never use the brush cutter when you are tired or fatigued or if you have taken alcohol, drugs or medication.
- 4 - Wear appropriate clothing and safety articles such as: boots, heavy-duty trousers, gloves, protective eyewear, ear protection and protective helmet. Use clothing which is close-fitting but comfortable.
- 5 - Do not allow children to use the brush cutter.
- 6 - Do not allow other people to remain within 15 metres during brush cutter use .
- 7 - Before using the brush cutter, make sure that the blade fixing bolt is well-tightened.
- 8 - The brush cutter must be equipped with the cutting accessories recommended by the manufacturer (look pag. 16).
- 9 - Never use the brush cutter without the blade guard or the head.
- 10 - Before starting the engine, make sure that the blade is free to move and is not in contact with any foreign objects.
- 11 - Every now and then while working, stop the engine and check the blade. Replace it at the first sign of cracks or breaks.
- 12 - Only use the machine in well-ventilated places, do not use in explosive or flammable atmospheres or in closed environments.
- 13 - Never touch the blade or attempt any maintenance work while the engine is running.
- 14 - It is prohibited to fit any device other than that supplied by the manufacturer.
- 15 - Do not use a machine that has been damaged, badly repaired, improperly assembled or modified. Do not attempt to remove or bypass any of the safety devices. Only use cutting attachments indicated in

the table.

- 16 - All labels with health hazards must be kept in good conditions. In case of damage or deterioration, immediately substitute them (Fig. 21).
- 17 - Do not utilize the machine for uses different from the ones specified in the manual (see pag. 8).
- 18 - Never leave the machine unattended with the engine running.
- 19 - Do not start the engine with the arm not mounted.
- 20 - Check the brush cutter daily to be sure that components and safety devices are full functioning properly.
- 21 - Do not attempt to carry out operations or repairs that are not part of the normal maintenance. See the authorised dealer.
- 22 - When disposing of the machine at the end of its useful life, think of the environment. Take your old unit to your dealer who will be able to dispose of it in a proper manner.
- 23 - Only experienced persons who are familiar with the operation and safe use of this machine should use it. If you lend the blower to someone, also give them the instruction manual and ensure that they read it before using the machine.
- 24 - All saw service, other than the operations shown in the present manual, should be performed by competent personnel.
- 25 - Keep this manual on hand and consult it before each use of the tool.
- 26 - Please note that the owner or the user is responsible for any accidents or damage to third parties or their property.



WARNING

- **Never use a machine with faulty safety equipment. The machine's safety equipment must be checked and maintained as described in this section. If your machine fails any of these checks contact an Authorised Service Centre to get it repaired.**
- **Any use of the machine not expressly envisaged in this manual is to be**

considered improper and therefore a source of risk to people and property.

PROTECTIVE CLOTHING

⚠ While working with the brushcutter, always use safety protective approved clothing. The use of protective clothing does not eliminate injury risks, but reduces the injury effects in case of accident. Consult your trusted supplier to choose an adequate equipment.

The clothing must be proper and not an obstacle. Wear adherent protective clothing. **Protective jackets and dungarees are ideal.** Do not wear clothes, scarfs, ties or bracelets that can stuck into twigs. Tie up and protect long hair (example with foulards, caps, helmets, etc.).

Safety shoes having skid-proof sole and anti-piercing insert.

Wear protective goggles or face screens!

Use protections against noises; for example noise reduction ear guards or earplugs. The use of protections for the ear requests much more attention and caution, because the perception of danger audio signals (screamings, alarms, etc.) is limited.

Wear gloves that permit the maximum absorption of vibrations.

2. SYMBOLS AND SAFETY WARNINGS (Fig.21)

- 1 - Read operator's instruction book before operating this machine.
- 2 - Wear head, eye and ear protection.
- 3 - Wear strong boots and gloves when cutting with metal or plastic blades.
- 4 - Be aware that objects can be thrown.
- 5 - Keep bystanders away 15 m.
- 6 - **WARNING!** – The surface can be hot!
- 7 - Warning! Kickback it's danger.
- 8 - Purge Bulb.
- 9 - Type of machine: **BRUSH CUTTER.**
- 10 - Guaranteed sound power level.
- 11 - CE conformity marking.

- 12 - Serial number.
- 13 - Year of manufacture.
- 14 - Max. speed of output shaft, RPM

3. MAIN COMPONENTS (Fig.1)

- 1÷3 - Tools supplied
- 4 - Bevel gear
- 5 - Curved guard
- 6 - Nylon line head
- 7 - Fuel tank cap
- 8 - Purge Bulb
- 9 - Carburettor adjustment screws
- 10 - Muffler guard
- 11 - Spark plug
- 12 - Air filter
- 13 - Starter Handle
- 14 - Choke Lever
- 15 - Throttle trigger lockout
- 16 - STOP button
- 17 - Throttle lever
- 18 - Harness
- 19 - Handle
- 20 - Shaft arm
- 21 - Button half-throttle
- 22 - Flexible drive

4. ASSEMBLY

FITTING THE SAFETY GUARD (Fig.4)

Fit the blade guard (A) to the shaft arm with screws in a position allowing the operator to work safely (B). **NOTE: use the guard (C) only with nylon head. Secure the guard (C) to the protection (A) by means of the screw (D).**

FITTING THE NYLON LINE HEAD (Fig. 8)

Put the upper (F) flange in place. Put the head fixing pin (H) in the appropriate hole (L) and tighten the head (N) anti-clockwise by hand.

FITTING THE DISK (Fig. 9)

Fix the blade (R) onto the upper flange (F) making sure that the rotation direction is correct.

Fix the lower flange (B), the cup (D) and tighten bolt (A) anti-clockwise.

Put the pin provided in the appropriate hole (L) to block the blade and allow the bolt (A) to be tightened to **2.5 kgm (25 Nm).**

⚠ WARNING – Collar (see arrows C, Fig.9) must locate in blade’s mounting hole.

FITTING THE HANDLE (Fig. 2)

Fit the handle onto the shaft arm and secure it using screws (A). The handle position is calculated depending on the requirements of the operator.

⚠ WARNING - Assemble the loop handle (D, Fig.2) between label’s arrow (B) and rear handle (C).

MOUNTING TRANSMISSION (Fig. 5A-B)

Pull pin (A) and insert the end of flexible pipe (B) into clutch housing (C). Make sure the end of the flexible coupling fit. Insert pin (A) into the end of the flexible hole (D, Fig. 5A). Loosen and remove the screw (F, Fig.5B). Insert flexible (B) into tube (E) making sure that flexible shaft end (B) is correctly inserted into the rigid shaft of transmission (Fig. 5B). Replace the screw (F) and tighten. Cover the end of the flexible shaft and the coupling of the rigid tube with the guard (G). Fasten cable tube to the flexible pipe with the two clips (N, Fig.1).

FIXING THE THROTTLE CABLE (Fig. 6)

Turn the nut (Q) along the screw until in contact with the adjuster (H). Turn the adjuster (H) until in contact with the bracket (I). Insert the throttle cable (L) into the support (M). Back off the adjuster (H) so as to give 1 mm of play in the cable before the movement of the support is induced. Unscrew the nut (Q) to lock the adjustment.

NOTE – Take care when moving the flexible tube that the movement of the rotary valve is not induced accidentally.

FITTING THE ELECTRICAL CABLES

Connect the electrical cables (O-P, Fig. 7) using the appropriate clamps.

⚠ WARNING: Make sure that all components are connected properly and all screws tightened.

PREPARING TO WORK

HARNESS (18, Fig. 1)

Correct adjustment of the harness permits the

brush cutter to be properly balanced and at an appropriate height from the ground.

- Put on the harness and position the buckles (A, Fig.10) to obtain the best brush cutter balance and height.

5. STARTING





FUELING

⚠ WARNING: Gasoline is an extremely flammable fuel. Use extreme caution when handling gasoline or fuel mix. Do not smoke or bring any fire or flame near the fuel or the unit.

- **To reduce the risk of fire and burn injury, handle fuel with care. It is highly flammable.**
- Mix and store fuel in a container approved for gasoline.
- Mix fuel outdoors where there are no sparks or flames.
- Select bare ground, stop engine, and allow to cool before refueling.
- Loosen fuel cap slowly to release pressure and to keep fuel from escaping around the cap.
- Tighten fuel cap securely after refueling. Unit vibration can cause an improperly tightened fuel cap to loosen or come off and spill quantities of fuel.
- Wipe spilled fuel from the unit. Move 3 metre away from refueling site before starting engine.
- Never attempt to burn off spilled fuel under any circumstances.
- Do not smoke while handling fuel or while operating the unit.
- Store fuel in a cool, dry, well ventilated place.
- Never place the machine in a combustible area such as dry leaves, straw, paper, etc.
- Store the unit and fuel in an area where fuel vapors cannot reach sparks or open flames from water heaters, electric motors or switches, furnaces, etc.
- Never take the cap off the tank when the engine is running.

- Never use fuel for cleaning operations.
- Take care not to get fuel on your clothing

GASOLINE		OIL		A
				
		2%-50 : 1		
I	I	(cm ³)		
1	0,02	(20)		
5	0,10	(100)		
10	0,20	(200)		
15	0,30	(300)		
20	0,40	(400)		
25	0,50	(500)		

This product is powered by a 2-cycle engine and requires pre-mixing gasoline and 2-cycle oil. Pre-mix unleaded gasoline and 2-cycle engine oil in a clean container approved for gasoline.

RECOMMENDED FUEL: THIS ENGINE IS CERTIFIED TO OPERATE ON UNLEADED GASOLINE INTENDED FOR AUTOMOTIVE USE WITH AN OCTANE RATING OF 89 $([R + M] / 2)$ OR HIGHER.

Mix 2-cycle engine oil with gasoline according to the instructions on the package.

We strongly recommend the use of **2% (1:50)** Efco - Oleo-Mac two cycle engine oil, which is specifically formulated for all air-cooled two-stroke engines.

The correct oil / fuel proportions shown in the table (Fig. A) are suitable when using the **PROSINT 2** and **EUROSINT 2** or an equivalent high-quality engine oil (**JASO specification FD** or **ISO specification L-EGD**).

CAUTION: DO NOT USE AUTOMOTIVE OIL OR 2-CYCLE OUTBOARD OIL.

CAUTION:

- Match your fuel purchases to your consumption; don't buy more than you will use in one or two months;
- Store gasoline in a tightly-closed container in a cool, dry place.

CAUTION - For the mixture, never use a fuel with an ethanol percentage higher than 10%; gasohol (mixture of gasoline and

ethanol) up to 10% ethanol or E10 fuel are acceptable.

NOTE - Prepare only the quantity of mixture required for immediate use; do not leave fuel in the tank or a container for a long time. We commend the use of the additive **Emak ADDITIX 2000** code 001000972 if the mixture is to be stored for 12 months.

Alkylate gasoline

CAUTIONS - Alkylate fuels have different density than normal fuel. Therefore engines, set with normal fuel, need different H jet regulation to avoid critical issues. For this operation it's necessary turned at a Licensed Service Dealer.

Filling the tank

stir the mixture well before refuelling.

STARTING

CAUTION Before starting the engine, make sure that the blade is free to move and is not in contact with any foreign objects.

CAUTION The cutting attachment must not rotate when the engine is idling. Otherwise contact an Authorized Service Center to carry out a check and fix the problem.

WARNING: Hold the brush cutter firmly with both hands. Always keep your body is to the left of tube. Never use a cross-handed grip. Left-handers should follow these instructions too. Keep a proper cutting stance.

CAUTION Over exposure to vibrations can result in blood-vessel or nerve injury to persons suffering with blood circulation problems. Seek medical attention if you experience physical symptoms such numbness, lack of feeling, reduction in normal strength, changes in the colour of the skin. These symptoms normally appear in the fingers, hands or wrists.

Before starting the engine, make sure that the throttle lever works freely.

⚠ WARNING: Follow safety instruction for fuel handling. Always shut off engine before fuelling. Never add fuel to a machine with a running or hot engine. Move at least 3 m from refuelling site before starting engine. DO NOT SMOKE!

1. Clean surface around fuel cap to prevent contamination.
2. Loosen fuel cap slowly.
3. Carefully pour fuel mixture into the tank. Avoid spillage.
4. Prior to replacing the fuel cap, clean and inspect the gasket.
5. Immediately replace fuel cap and hand tighten. Wipe up any fuel spillage.

⚠ WARNING: Check for fuel leaks, if any are found, correct before use. Contact a Servicing Dealer if necessary.

Engine is Flooded

- Engage a suitable tool in the spark plug boot.
- Pry off the spark plug boot.
- Unscrew and dry off the spark plug.
- Open the throttle wide.
- Pull the starter rope several times to clear the combustion chamber.
- Refit the spark plug and connect the spark plug boot, press it down **firmly**.
- Set the choke lever to **OPEN** position – even if engine is cold.
- Now start the engine.

START-UP PROCEDURE

- 1) Slowly push the purge bulb 4 times (8, Fig.1).
- 2) Pull the choke lever (14, Fig.1) in the **CLOSE** position (A, Fig.11)
- 3) Pull the throttle lever (17, Fig. 1) and stop it at half-throttle by pressing the button (21), then release the lever (17).
- 4) Place the brush cutter on the ground in a stable position. Check that the blade is free. Holding the brush cutter down (Fig.12), pull the starter rope until the first kick over of the engine is heard (no more than 3 pulls). A new unit may require additional pulls.

- 5) Push the choke lever (14, Fig.1) in **OPEN** position (B, Fig.11).
- 6) Pull the starter cord to start the engine. Once the machine is started, warm up the machine for about few seconds, without touch the throttle lever. The machine could need more seconds to warm up with cold weather or at high altitudes. Finally, push the throttle lever (17, Fig.1) for deactivate the half-throttle.

⚠ CAUTION:

- **Never wrap the starter cord around your hand.**
- **When pulling the starter rope, do not use the full extent of the rope as this can cause the rope to break.**
- **Do not let starter rope snap back. Hold the starter handle (13, Fig.1) and let the rope rewind slowly.**

⚠ WARNING: Once the engine is warmed up do not use the choke to start up again.

⚠ WARNING: Use the semi-acceleration device only in the phase of starting the engine to cold.

BREAKING-IN THE ENGINE

The engine reaches the maximum power after 5÷8 hours of activity.

During this period of breaking-in do not use the engine at wide open throttle without load, to avoid excessive functioning stress.

⚠ WARNING! - During the breaking-in period do not vary the carburetion to obtain a presumed power increment; the engine can be damaged.

NOTE: It is normal for smoke to be emitted from a new engine during and after first use.

6. STOPPING THE ENGINE

Set the throttle lever to idle position (17, Fig. 1) and wait a few seconds to let the engine cool off. Turn off the engine, pushing the ON/OFF switch (16).

7. USING THE MACHINE

PROHIBITED USE

⚠ WARNING: Avoid kickout which can result in serious injury. Kickout is the sideward or sudden forward motion of the machine occurring when the blade contacts any object such as a log or stone. Contacting a foreign object can also result in loss of brush cutter control.

⚠ WARNING! - Always follow the safety precautions. The brush cutter must only be used to trim grass material. Do not cut metal, plastics, masonry. Do not use the brush cutter as a lever to lift, move or break objects, nor lock it on fixed supports. It is forbidden to apply tools or applications that are not the ones indicated by the manufacturer onto the brush cutter's power take-off.

⚠ WARNING: When using rigid blades, avoid cutting close to fences, sides of buildings, tree trunks, stones or other such objects that could cause the brush cutter to kick out or could cause damage to the blade. We recommend use of the nylon line heads for such jobs. In addition, be alert to an increased possibility of ricochets in such situations.

⚠ WARNING: Never use of a brush cutter with the cutting attachment perpendicular to the ground. Never use the brushcutter for trimming hedges.

⚠ WARNING: If the blade loosens after being properly tightened, stop work immediately. The retaining nut may be worn or damaged and should be replaced. Never use unauthorized parts to secure the blade. If the blade continues to loosen, see your dealer. Never use the brushcutter for trimming hedges.

Work Area Precautions

- Always cut with both feet on solid ground to prevent being pulled off balance.

- Make sure you can move and stand safely. Check the area around you for possible obstacles (roots, rocks, branches, ditches, etc.) in case you have to move suddenly.
- Do not cut above chest height, as a brush cutter held higher is difficult to control against kickout forces.
- Do not work near electrical wires. Leave this operation for professionals.
- Cut only when visibility and light are adequate for you to see clearly.
- **Do not cut from a ladder, this is extremely dangerous.**
- Stop the brush cutter if the blade strikes a foreign object. Inspect the blade and brush cutter; repair parts as necessary.
- Keep the blade out of dirt and sand. Even a small amount of dirt will quickly dull a blade and increase the possibility of kickout.
- Stop the engine before setting the brush cutter down.
- Be particularly cautious and alert while wearing hearing protection because such equipment may restrict your ability to hear sounds indicating danger (calls, signals, warnings, etc).
- Be extremely cautious when working on slopes or uneven ground.

⚠ WARNING: Never use rigid blades when cutting in stony areas. Thrown objects or damaged blades may result in serious or fatal injury to the operator or bystanders. Watch out for thrown objects. Always wear approved eye protection. Never lean over the cutting attachment guard. Stones, rubbish, etc. can be thrown up into the eyes causing blindness or serious injury. Keep unauthorised persons at a distance. Children, animals, onlookers and helpers should be kept outside the safety zone of 15 m. Stop the machine immediately if anyone approaches. Never swing the machine around without first checking behind you to make sure no-one is within the safety zone.

Working Techniques

General Working Instructions

⚠ WARNING: This section describes the basic safety precautions for working with clearing saws and trimmers. If you encounter a situation where you are uncertain how to proceed you should ask an expert. Contact your dealer or your service workshop. Avoid all usage which you consider to be beyond your capability. You must understand the difference between forestry clearing, grass clearing and grass trimming before use.

Basic safety rules

1. Look around you:

- To ensure that people, animals or other things cannot affect your control of the machine.
- To ensure that people, animals, etc., do not come into contact with the cutting attachment or loose objects that are thrown out by the cutting attachment.

⚠ WARNING: Do not use the machine unless you are able to call for help in the event of an accident.

2. Do not use the machine in bad weather, such as dense fog, heavy rain, strong wind, intense cold, etc. Working in bad weather is tiring and often brings added risks, such as icy ground, etc.

3. Make sure you can move and stand safely. Check the area around you for possible obstacles (roots, rocks, branches, ditches, etc.) in case you have to move suddenly. Take great care when working on sloping ground.

4. Switch off the engine before moving to another area.

5. Never put the machine down with the engine running.

- Always use the correct equipment.
- Make sure the equipment is well adjusted.
- Organise your work carefully.
- Always use full throttle when starting to cut with the blade.
- Always use sharp blades.

⚠ WARNING: Neither the operator of the machine nor anyone else may attempt to remove the cut material while the engine is running or the cutting equipment is rotating, as this can result in serious injury. Stop the engine and cutting equipment before you remove material that has wound around the blade as otherwise there is a risk of injury. The bevel gear can get hot during use and may remain so for a while afterwards. You could get burnt if you touch it.

⚠ WARNING: Sometimes branches or grass get caught between the guard and cutting attachment. Always stop the engine before cleaning.

Check before starting

- Check the blade to ensure that no cracks have formed at the bottom of the teeth or by the centre hole. Discard a blade if cracks are found.
- Check that the support flange is not cracked due to fatigue or due to being tightened too much. Discard the support flange if it is cracked.
- Ensure the locking nut has not lost its captive force. The tightening torque of the locking nut should be **25 Nm**.
- Check that the blade guard is not damaged or cracked. Replace the blade guard if it is cracked.

⚠ WARNING: Never use the machine without a guard or with a defective guard. Never use the machine without the transmission shaft.

Forestry clearing

- Before you start clearing, check the clearing area, the type of terrain, the slope of the ground, whether there are stones, hollows etc.
- Start at whichever end of the area is easiest, and clear an open space from which to work.
- Work systematically to and fro across the area, clearing a width of around 4-5 m on each pass.

This exploits the full reach of the machine in both directions and gives the operator a convenient and varied working area to work in.

- Clear a strip around 75 m long. Move your fuel can as work progresses.
- On sloping ground you should work along the slope. It is much easier to work along a slope than it is to work up and down it.
- You should plan the strip so that you avoid going over ditches or other obstacles on the ground. You should also orient the strip to take advantage of wind conditions, so that cleared stems fall in the cleared area of the stand.

Grass clearing using a grass blade

- Grass blades and grass cutters must not be used on woody stems.
- A grass blade is used for all types of tall or coarse grass.
- The grass is cut down with a sideways, swinging movement, where the movement from right-to-left is the clearing stroke and the movement from left-to-right is the return stroke. Let the left-hand side of the blade (between 8 and 12 o'clock) do the cutting.
- If the blade is angled to the left when clearing grass, the grass will collect in a line, which makes it easier to collect, e.g. by raking.
- Try to work rhythmically. Stand firmly with your feet apart. Move forward after the return stroke and stand firmly again.
- Let the support cup rest lightly against the ground. It is used to protect the blade from hitting the ground.
- Reduce the risk of material wrapping around the blade by following these instructions:
 1. Always work at full throttle.
 2. Avoid the previously cut material during the return stroke.
- Stop the engine, unclip the harness and place the machine on the ground before you start to collect the cut material.

Grass trimming with a trimmer head

 **CAUTION: Do not work with mowing line longer than the intended diameter. With a properly mounted guard, the built-in cutter will automatically adjust the line to its proper length. Overly long lines can overload the engine, resulting in damage to the clutch mechanism and nearby parts.**

Trimming

- Hold the trimmer head just above the ground at an angle. It is the end of the cord that does the work. Let the cord work at its own pace. Never press the cord into the area to be cut.
- The cord can easily remove grass and weeds up against walls, fences, trees and borders, however it can also damage sensitive bark on trees and bushes, and damage fence posts.
- Reduce the risk of damaging plants by shortening the cord to 10-12 cm and reducing the engine speed.

Clearing

- The clearing technique removes all unwanted vegetation. Keep the trimmer head just above the ground and tilt it. Let the end of the cord strike the ground around trees, posts, statues and the like.

 **CAUTION: This technique increases the wear on the cord.**

- The cord wears quicker and must be fed forward more often when working against stones, brick, concrete, metal fences, etc., than when coming into contact with trees and wooden fences.
- When trimming and clearing you should use less than full throttle so that the cord lasts longer and to reduce the wear on the trimmer head.

Cutting

- The trimmer is ideal for cutting grass that is difficult to reach using a normal lawn mower. Keep the cord parallel to the ground when cutting. Avoid pressing the trimmer head

against the ground as this can ruin the lawn and damage the tool.

- Do not allow the trimmer head to constantly come into contact with the ground during normal cutting. Constant contact of this type can cause damage and wear to the trimmer head.

Sweeping

- The fan effect of the rotating cord can be used for quick and easy clearing up. Hold the cord parallel to and above the area to be swept and move the tool to and fro.
- When cutting and sweeping you should use full throttle to obtain the best results.

 **WARNING: Never cut, when visibility is poor or in very high or low temperatures or in freezing weather.**

8. TRANSPORTING

TRANSPORTION

Carry the brush cutter with the engine off and with the protective blade cover on (Fig. 3).

 **ATTENTION:** Fit the disk protection p.n. 4196086 as shown (Fig. 3) before transporting or storing the brushcutter.

 **WARNING** – When transporting the machine in a vehicle, ensure that it is properly secured using belts. The machine should be transported in a horizontal position with the tank empty, ensuring compliance with applicable regulations for transport of such machines.

9. MAINTENANCE

Maintenance Chart

Please note that the following maintenance intervals apply for normal operating conditions only. If your daily work requires longer than normal or harsh cutting conditions are present, then the suggested intervals should be shortened accordingly.		Before Each Use	Monthly	If Damaged or Faulty	As Required	1 year or 100 hrs.
Complete Machine	Inspect (Leaks, Cracks, and Wear)	x				
	Clean after finishing daily work	x				
Controls (STOP button, Choke Lever, Throttle Trigger, Trigger interlock)	Check Operation	x				
Fuel Tank	Inspect (Leaks, Cracks, and Wear)	x				
	Clean					x
Fuel Filter and tube	Inspect		x			
	Clean, Replace Filter Element			x		x
Cutting Attachments	Inspect (Damage, Sharpness, and Wear)	x				
	Check Tension	x				
	Sharpen			x	x	
Bevel Gear	Inspect (Damage, Wear and Grease Level)		x		x	
Cutting Attachments Guard	Inspect (Damage, and Wear)	x				
	Replace			x	x	
All Accessible Screws and Nuts (Not Adjusting Screws)	Inspect	x				
	Retighten		x			
Air Filter	Clean	x			x	
	Replace			x		x
Cylinder Fins	Clean		x			
Starter System Vents	Clean after finishing daily work	x				
Starter Rope	Inspect (Damage, and Wear)		x			
	Replace			x		
Carburetor	Check Idle (Cutting Attachments must not rotate at idle)	x				
Spark Plug	Check Electrode Gap		x			
	Replace			x		x
Vibration Mounts	Inspect (Damage, and Wear)		x			
	Replace by Dealer			x	x	
Cutting Attachments nuts and screws	Check that the locking nut of the cutting equipment is tighten correctly	x				

BLADE SHARPENING (2-3-4 TOOTH)

1. Blades are reversible: when one side is no longer sharp, the blade can be turned over and used on the other side (Fig. 13).
2. Blades are sharpened using a flat single-cut file (Fig. 13).
3. To maintain the correct balance, file all cutting edges uniformly.
4. If the blades are not sharpened correctly, this can set up abnormal vibrations in the machine and cause the blades themselves to break ultimately.

 **WARNING!** – The wrong type of cutter or an incorrectly sharpened blade will increase the risk of kickback. Check mower blades for deterioration or cracks, and replace if damaged.

 **WARNING:** Never repair damaged cutting attachments by welding, straightening or modifying the shape. This may cause parts of the cutting tool to come off and result in serious or fatal injuries.

NYLON LINE HEAD

Only use line of the same diameter as the original to avoid overloading the engine (Fig. 14). In order to get more line out of the cutting head, tap it lightly on the ground while working.

Note: Never hit the nylon head against hard spots such as concrete or stones, it could be dangerous.

Replacing the nylon line on the TAP&GO trimmer head (Fig.15)

- 1 - Press the tab (1, Fig. 15) and remove the cover and the internal spool.
- 2 - Double back the line, leaving one end 14 cm longer than the other one. Lock the line in the notch (2, Fig. 15). Wind the line in the direction of the arrow, each end in its chink, regulary, without crossing them.
- 3 - At the end of the winding, lock in the slits (3, Fig. 15) Assemble the spring. Thread the line through the eyelets (4) (fig.15), secure the head with the cover (5) and then pull the line outwards from the head (6).

 **WARNING!** – Always wear protective gloves during maintenance operations. Do not carry out maintenance with the engine hot.

AIR FILTER

Every 8-10 working hours, remove the cover (A, Fig. 19), clean the filter (B).

Blow with compressed air, at a distance.

Replace if dirty or damaged. The engine runs irregularly if the filter is clogged, with consequent higher consumption and lower performance.

FUEL FILTER

Check fuel filter periodically. A dirty filter can cause difficult starting and lower engine performance. To clean filter proceed as follows: remove it from fuel filling hole. Replace it (Fig. 17) if too dirty.

ENGINE

Clean cylinder fins with a brush or compressed air periodically. Dangerous overheating of engine may occur due to impurities on the cylinder.

SPARK PLUG

Clean spark plug and check electrode distance periodically (Fig. 18). Use TORCH L6RTC or of other brand with the same thermal grade.

GEAR HOUSING

Every 30 working hours, remove screw (D, Fig. 6) on the gear housing and check the quantity of grease. Do not use more than 10 grams. Use high quality molybdenum bisulfide grease.

Never use fuel for cleaning operations.

TRASMISSION

Grease the joints of the flexible (B, Fig.20) every 20 working hours with molybdenum disulfide. Grease the joints of the rigid tube (D, Fig. 20) every 30 working hours with molybdenum disulfide.

CARBURETOR

Before adjusting the carburetor, clean the air filter (B, Fig. 19) and warm up the engine.

Idle screw T is adjusted in order to ensure a good safety margin between idle running and clutch engagement.

⚠ WARNING: With the engine idling (3000 rpm), the blade should not rotate. We recommend that you have your nearest authorised dealer or service workshop carry out any carburettor adjustments.

⚠ WARNING: Weather conditions and altitude may affect carburation.

EXTRA MAINTANANCE ADVISABLE

It is advisable to inspect the machine by a specialized technician at an authorized service network at the end of season, if used intensively, and every two years if with normal use.

⚠ ATTENTION: All maintenance operations not reported in this manual must be carried out by an authorized Service Center.

To ensure steady and regular brush cutter operation, remember that parts must only be replaced with **ORIGINAL SPARES**.

⚠ Any unauthorized changes and/or use of non-original replacement parts may result in serious injury or death to the operator or third parties.

10. STORAGE

If the machine is to be stored for long periods:

- Drain and clean the fuel tank in a well-ventilated area. To drain the tank, start the engine and wait until the fuel is exhausted and the engine stops (leaving fuel mixture in the carburettor could damage the membranes).
- The procedures for returning the machine to service following winter storage are the same as for starting up during everyday use (page 7).
- Follow all the maintenance regulations previously described.
- Clean the brush cutter completely and lubricate the metallic parts.
- Remove, clean and lubricate the blade to prevent rusting.

- Remove the blade fixing flanges, clean, dry and lubricate the bevel gear seat.
- Empty the fuel tank and put the cap back on.
- Thoroughly clean the cooling slots and the air filter (B, Fig. 19).
- Store the brush cutter in a dry place, preferably not in direct contact with the floor and away from heat sources.

11. ENVIRONMENTAL PROTECTION

Environmental protection should be a priority of considerable importance when using the machine, for the benefit of both social cohesion and the environment in which we live.

- Try not to cause any disturbance to the surrounding area.
- Scrupulously comply with local regulations and provisions for the disposal of waste materials after mowing.
- Scrupulously comply with local regulations and provisions for the disposal of oils, petrol, batteries, filters, deteriorated parts or any elements which have a strong impact on the environment. This waste must not be disposed of as normal waste, it must be separated and taken to specified waste disposal centres where the material will be recycled.

Demolition and disposal



When the machine reaches the end of its service life, do not dispose of it into the environment; instead take it to a waste disposal centre.

Most materials used in the manufacture of the machine are recyclable; all metals (steel, aluminium, brass) can be delivered to a normal recycling station. For information contact your local waste recycling service. Waste disposal must be carried out with respect for the environment, avoiding soil, air and water pollution.









In all cases, applicable local legislation must be complied with.

When the machine is scrapped also the CE mark label must be destroyed together with this manual.

12. TECHNICAL DATA

		BCH 40 BP - DSH 400 BP
Displacement	cm ³	40.2
Engine		2 stroke EMAK
Power	kW	1.5
Min. rpm	min ⁻¹	3.000
Maximum speed of output spindle	min ⁻¹	8.000
Engine speed at maximum output spindle speed	min ⁻¹	10.400
Fuel tank capacity  + 	cm ³	860 (0.86 l)
Primer carburetor		Yes
Starting system 		No
Cutting width	cm	41
Weight without cutting tool and guard	kg	9.9

Recommended cutting attachments

Model	Cutting attachments		Guards		
		Ø mm	P.N.		
BCH 40 BP		130	P.N. 61459100	P.N. 61450295AR	
DSH 400 BP		130	P.N. 61459101		
BCH 40 BP		130	P.N. 61459102	P.N. 61450295AR	
DSH 400 BP		130	P.N. 61459103		
BCH 40 BP - DSH 400 BP		255	P.N. 4095567AR	P.N. 61450295AR	*
		305	P.N. 4095675AR		
BCH 40 BP - DSH 400 BP		230	P.N. 4095637AR	P.N. 61450295AR	*
		255	P.N. 4095638AR		
BCH 40 BP - DSH 400 BP		255	P.N. 4095673BR	P.N. 61450295AR	*
		305	P.N. 4095674AR		
BCH 40 BP - DSH 400 BP		230	P.N. 4095568AR	P.N. 61450295AR	*
		255	P.N. 4095563AR		
BCH 40 BP - DSH 400 BP		255	P.N. 4095641BR	P.N. 61450295AR	*
		305	P.N. 4095665BR		

* Protection p. (C, Fig. 4) not needed. Metal cutting attachments.

WARNING!!!

Using an incorrect cutting attachment increases the risk of accidents! Only use the recommended cutting attachments and guards and follow the manufacturer's sharpening instructions.

		BCH 40 BP - DSH 400 BP			
					
Pressure level	dB (A)	L_{PA av} EN 11806 EN 22868	96.1	93.1	*
Uncertainty	dB (A)		2.0	2.0	
Measured sound power level	dB (A)	2000/14/EC EN 22868 EN ISO 3744	111.4	108.8	
Uncertainty	dB (A)		1.9	1.6	
Guaranteed sound power level	dB (A)	L_{WA} 2000/14/EC EN 22868 EN ISO 3744	113.0	110.0	
Vibration level	m/s²	EN 11806 EN 22867 EN 12096	4.6 (sx) 3.3 (dx)	5.7 (sx) 3.1 (dx)	*
Uncertainty	m/s²	EN 12096	0.9 (sx) 0.9 (dx)	1.2 (sx) 0.9 (dx)	

* - Weighted average values: 1/2 minimum rpm, 1/2 at full load (head) or 1/2 racing (blade).

13. DECLARATION OF CONFORMITY

The undersigned, **Emak spa via Fermi, 4 - 42011 Bagnolo in Piano (RE) ITALY** declares under its own responsibility that the machine:

1. Category: brushcutter/grass trimmer
2. Brand Efco, Type DSH 400 BP
Brand Oleo-Mac, Type BCH 40 BP
3. Serial ID 823 XXX 0001 ÷ 823 XXX 9999

Complies with the requirements established Directive / Regulation 2006/42/CE - 2000/14/CE - 2014/30/EU, conforms to the provisions of the following harmonized standards:

EN ISO 11806-2:2011 - EN 55012:2007 - EN 55012:2007/A1:2009 - ISO 14982:1998

Procedures for evaluation of conformity followed:

Annex V - 2000/14/CE

Measured sound power level: 111.4 dB (A)

Guaranteed sound power level: 113.0 dB (A)

Technical Documentation deposited with Administrative

Headquarter: Technical Department

Signed in Bagnolo in Piano (RE) Italy - via Fermi, 4

Date: 01/10/2018

 
Fausto Bellamico - President

14. WARRANTY CERTIFICATE

This machine has been designed and manufactured using the most modern techniques. The manufacturer guarantees its products for 24 months from the date of purchase, for private and hobby use. The warranty is limited to 12 months in case of professional use.

Limited warranty

- 1) The warranty period starts on the date of purchase. The manufacturer, acting through the sales and technical assistance network, shall replace free of charge any parts proven defective in material, machining or manufacturing. The warranty does not affect the purchaser's rights as established under legislation governing the consequences of defects in the machine.
- 2) Technical personnel will undertake the necessary repairs in the minimum time possible, compatible with organisational needs.
- 3) **To make any claim under the warranty, this certificate of warranty, fully completed, bearing the dealer's stamp and accompanied by the invoice or receipt showing the date of purchase, must be displayed to the personnel authorised to approve work.**
- 4) The warranty shall be null and void if:

- the machine has evidently not been serviced correctly

- the machine has been used for improper purposes or has been modified in any way,
- unsuitable lubricants and fuels have been used
- non-original spare parts and accessories have been fitted
- work has been done on the machine by unauthorised personnel

- 5) The warranty does not cover consumables or parts subject to normal wear.
- 6) The warranty does not cover work to update or improve the machine.
- 7) The warranty does not cover any preparation or servicing work required during the warranty period.
- 8) Damage incurred during transport must be immediately brought to the attention of the carrier: failure to do so shall render the warranty null and void.
- 9) Engines of other manufacturers (Briggs & Stratton, Subaru, Honda, Kipor, Lombardini, Kohler, etc.) fitted to our machines are covered by the warranties of the engine manufacturer.
- 10) The warranty does not cover injury or damage caused directly or indirectly to persons or things by defects in the machine or by periods of extended disuse of the machine resulting from the said defects.

MODEL _____

SERIAL No _____

BOUGHT BY Mr. _____

DATE _____

DEALER _____

 Do not send! Only attach to requests for technical warranties.

15. TROUBLESHOOTING



WARNING: Always stop unit and disconnect spark plug before performing all of the recommended remedies below except remedies that require operation of the unit.

When all the possible causes have been checked and the problem is not resolved, consult an Authorised Service Centre. If a problem occurs that is not listed in this table, consult an Authorised Service Centre.

PROBLEM	POSSIBLE CAUSES	SOLUTION
Engine will not start or will run only a few seconds after starting.	<ol style="list-style-type: none"> 1. No spark 2. Flooded engine. 	<ol style="list-style-type: none"> 1. Watch for spark at spark plug tip. If there is no spark, repeat test with a new spark plug (TORCH L6RTC). 2. Follow procedure page 7. If engine still fails to start, repeat procedure with a new spark plug.
Engine starts but will not accelerate properly or will not run properly at high speed.	Carburetor requires adjustment.	Contact a Servicing Dealer for carburetor adjustment.
Engine does not reach full speed and / or emits excessive smoke	<ol style="list-style-type: none"> 1. Check oil fuel mixture. 2. Air filter dirty. 3. Carburetor requires adjustment. 	<ol style="list-style-type: none"> 1. Use fresh fuel and the correct 2-cycle oil mix. 2. Clean per instruction in Maintenance-Air Filter Section. 3. Contact a Servicing Dealer for carburetor adjustment.
Engine starts, runs and accelerates but will not idle.	Carburetor requires adjustment.	Turn idle speed screw "T" (Fig. 16) clockwise to increase idle speed. See Operation-Carburetor Adjustment.
Engine starts and runs, but cutting attachment is not rotating WARNING: Never touch the cutting attachment while the engine is running.	Clutch, bevel drive or transmission shaft damaged	Replace if necessary - contact a Servicing Dealer.



WARNING: Do not attempt to carry out repairs without the necessary repairs and technical expertise. Poorly executed repairs will automatically invalidate the warranty and relieve the manufacturer of all liability.

TRADUCTION DES INSTRUCTIONS ORIGINALES

À notre aimable clientèle

Merci d'avoir choisi un produit Emak.
Notre réseau de distributeurs et d'assistance est à votre disposition pour toute nécessité.

INTRODUCTION

Pour un emploi correct de la machine et pour éviter tout accident, ne commencez pas le travail sans avoir préalablement lu ce manuel avec attention. Vous y trouverez les descriptions du fonctionnement des différents composants, ainsi que les instructions relatives aux contrôles et aux procédures d'entretien requis.

N.B. Les descriptions et les illustrations figurant dans le présent manuel ne sont pas rigoureusement contractuelles. Le fabricant se réserve le droit d'apporter d'éventuelles modifications sans être tenu de mettre à jour à chaque fois ce manuel.

Outre les instructions relatives au fonctionnement, le présent manuel contient des paragraphes requérant une attention particulière de votre part. Ces paragraphes sont signalés par les symboles décrits ci-dessous :

ATTENTION : lorsqu'il existe des risques d'accidents, de blessures corporelles voire mortelles, ou de graves dommages au matériel.

AVERTISSEMENT : lorsqu'il existe un risque de dommages sur l'unité ou ses composants.

ATTENTION

RISQUE DE DOMMAGES AUDITIFS

EN CONDITIONS NORMALES D'UTILISATION, CET ENGIN PEUT REPRÉSENTER POUR L'OPÉRATEUR PRÉPOSÉ UN NIVEAU D'EXPOSITION PERSONNELLE ET QUOTIDIENNE AU BRUIT ÉGAL OU SUPÉRIEURE À **85 dB (A)**

SOMMAIRE

- 1. RÈGLES DE SÉCURITÉ** (contient les consignes d'utilisation de la machine en sécurité) 20
- 2. EXPLICATION DES SYMBOLES ET AVERTISSEMENTS DE SÉCURITÉ** (comment identifier la machine et la signification des symboles) 22
- 3. COMPOSANTS PRINCIPAUX** (emplacement des composants et éléments principaux de la machine) 22

- 4. ASSEMBLAGE** (comment retirer l'emballage et terminer le montage des éléments détachés) 23
- 5. MISE EN ROUTE** 24
- 6. ARRÊT DU MOTEUR** 26
- 7. UTILISATION DE LA MACHINE** 26
- 8. TRANSPORT** 30
- 9. ENTRETIEN** (contient toutes les informations pour maintenir la machine en parfait état) 31
- 10. REMISSAGE** 33
- 11. PROTECTION DE L'ENVIRONNEMENT** (conseils d'utilisation écologique de la machine) 33
- 12. CARACTÉRISTIQUES TECHNIQUES** (résume les principales caractéristiques techniques de la machine) 35
- 13. DÉCLARATION DE CONFORMITÉ** 38
- 14. CERTIFICAT DE GARANTIE** (résume les conditions de garantie) 38
- 15. GUIDE AU RÉOLUTION DES PANNES** (pour résoudre rapidement tout problème) 39

1. RÈGLES DE SÉCURITÉ



ATTENTION

- La machine, bien utilisée, est un outil de travail rapide, commode et efficace ; utilisée de façon incorrecte ou sans les précautions dues, elle peut devenir un outil dangereux. Pour rendre votre travail agréable et sans risques, nous vous invitons à respecter scrupuleusement les mesures de sécurité libellées ci-après et reprises dans le manuel.
- L'exposition aux vibrations dues à l'utilisation prolongée des instruments actionnés par des moteurs à combustion interne peut engendrer des lésions aux vaisseaux sanguins ou aux nerfs des doigts, des mains et des poignets des personnes présentant des problèmes circulatoires (enflures). En outre, il a été démontré que l'utilisation prolongée par temps froid entraînait des lésions des vaisseaux sanguins chez les personnes

saines. En cas d'apparitions de symptômes tels que des engourdissements douleurs, pertes de force, changements de la couleur ou de la texture de la peau ou pertes de sensation au niveau des doigts, des mains ou des poignets, interrompez immédiatement l'utilisation de la machine et consultez un médecin.

- **Le système de mise en marche de l'unité produit un champ électromagnétique de très basse intensité. Ce champ peut créer des interférences avec certains pacemakers. Pour réduire le risque de lésions graves ou mortelles, les porteurs de pacemaker devraient consulter leur médecin et le fabricant du pacemaker avant d'utiliser cette machine.**



ATTENTION: Certaines normes nationales peuvent limiter l'utilisation de la machine.

- 1 - Ne pas utiliser la débroussailleuse avant de s'être informé sur les modalités spécifiques d'utilisation. L'opérateur inexpert devrait s'exercer avant d'utiliser la machine sur le terrain.
- 2 - La débroussailleuse ne peut être utilisée que par des personnes majeures en bonne condition physique et bien informées de son mode d'emploi.
- 3 - N'utilisez pas la débroussailleuse si vous êtes physiquement fatigué ou sous l'influence de l'alcool, de drogues ou de médicaments.
- 4 - Portez des vêtements adéquats et sûrs comme par exemple des bottes, un pantalon résistant, des gants, des lunettes de protection, un casque antichoc. Utilisez des vêtements adhérents mais commodes.
- 5 - Ne laissez pas les enfants utiliser la débroussailleuse.
- 6 - Veillez à ce que personne ne se trouve dans un rayon de 15 mètres quand la débroussailleuse est en marche.
- 7 - Avant d'utiliser une débroussailleuse vérifiez si le boulon de fixation du disque est bien serré.
- 8 - La débroussailleuse doit être équipée des outils de coupe conseillés par le fabricant (voir pag. 36).
- 9 - N'utilisez pas la débroussailleuse sans la protection du disque.
- 10 - Avant de mettre le moteur en marche vérifiez si le disque tourne bien librement et s'il n'est pas en contact avec des corps étrangers.
- 11 - Pendant le travail contrôlez souvent le disque en arrêtant le moteur. Changez de disque dès que vous remarquez des fissures ou des cassures.
- 12 - Utiliser la débroussailleuse exclusivement dans des endroits aérés, ne pas l'utiliser en atmosphère explosive, inflammable ou dans des zones confinées.
- 13 - Quand le moteur tourne n'effectuez aucun entretien et ne touchez pas au disque.
- 14 - Il est interdit d'appliquer sur la prise de force de la débroussailleuse des dispositifs non fournis par le constructeur.
- 15 - Ne pas utiliser la débroussailleuse si elle est endommagée, mal réparée, mal montée ou modifiée de façon arbitraire. Ne pas enlever, endommager ou rendre inefficace l'un des dispositifs de sécurité. Utiliser exclusivement les dispositifs de coupe indiqués dans le tableau.
- 16 - Veillez à ce que les étiquettes portant les signaux de danger et de sécurité soient toujours en parfait état. Si elles sont détériorées, remplacez-les sans délai (Fig. 21).
- 17 - N'utilisez pas la tronçonneuse dans un but autre que ceux indiqués dans le manuel (voir pag. 26).
- 18 - N'abandonnez pas la machine moteur en marche.
- 19 - Ne faites pas démarrer le moteur sans que le bras soit monté.
- 20 - Contrôlez tous les jours la débroussailleuse et assurez-vous que tous les dispositifs, de sécurité et autres, fonctionnent bien.
- 21 - N'effectuez pas d'opérations ou de réparations qui ne soient pas d'entretien normal. Adressez-vous plutôt à des ateliers autorisés.
- 22 - S'il s'avère nécessaire de mettre la débroussailleuse hors service, ne pas l'abandonner dans l'environnement mais la remettre au Revendeur qui veillera à son évacuation.
- 23 - Ne confier ou prêter la débroussailleuse

qu'à des personnes qualifiées et au courant du fonctionnement correct de l'appareil. Remettre par la même occasion le manuel contenant le mode d'emploi à lire avant de commencer les travaux.

- 24 - S'adresser à un revendeur pour toutes autres demandes ou pour une intervention prioritaire.
- 25 - Conservez ce manuel soigneusement et consultez-le à chaque fois que vous devrez utiliser la machine.
- 26 - Se rappeler que le propriétaire ou l'opérateur sont responsables des accidents ou des dommages à tiers, aux biens de leur propriété.



ATTENTION

- **Ne jamais utiliser d'unité dont les fonctions de sécurité sont défectueuses. Les dispositifs de sécurité de la machine doivent faire l'objet d'un contrôle et d'un entretien spécifiques, comme décrit dans la présente section. Si le résultat de ces vérifications est insatisfaisant, contacter le service après-vente pour faire réparer votre machine.**
- **Chaque utilisation de la machine non prévue expressément dans le manuel doit être considérée comme une utilisation impropre et, par conséquent, source de danger potentielle.**

VÊTEMENTS DE PROTECTION



Toujours porter des vêtements de protection homologués pour utiliser une débroussailleuse. Le port de vêtements de protection n'élimine pas les risques de blessure mais il peut en réduire les effets en cas d'accident. Demandez conseil à votre revendeur habituel pour choisir le vêtement qui répond le mieux à vos exigences.

Assurez-vous que le vêtement choisi ne gêne pas les mouvements. Portez un vêtement de protection près du corps. **La veste et la salopette de protection sont l'idéal.** Ne portez

pas de vêtements, écharpes, cravates ou bijoux qui risqueraient de s'accrocher dans les buissons. Nouez les cheveux longs et protégez-les (par exemple avec un foulard, un béret, un casque, etc...).

Portez des chaussures de protection avec semelles antiglisse et pointes en acier.

Portez des lunettes ou une visière de protection!

Utilisez des dispositifs protégeant contre les émissions sonores; casque ou boules dans les oreilles. Rappelez-vous d'être extrêmement prudents lorsque vous utilisez ce genre de protection car la perception des signaux acoustiques de danger (cris, alarmes, etc...) est réduite.

Portez des gants qui absorbent le plus possible les vibrations.

2. EXPLICATION DES SYMBOLES ET AVERTISSEMENTS DE SÉCURITÉ (Fig.21)

- 1 - Lire le manuel avant d'utiliser cette machine.
- 2 - Vêtir casque, visière et protège-oreilles.
- 3 - Porter chaussures de protection et gants quand on utilise disques métalliques ou de plastique.
- 4 - Prêter d'attention au lancement d'objets.
- 5 - Personne doit approcher à moins de 15 m.
- 6 - **ATTENTION!** - La surface risque d'être très chaude!
- 7 - Portez une attention particulière aux phénomènes de rebond.
- 8 - Poire d'amorçage.
- 9 - Type de machine : **DÉBROUSSAILLEUSE.**
- 10 - Niveau de puissance acoustique garanti.
- 11 - Label CE de conformité.
- 12 - Numéro de série.
- 13 - Année de fabrication.
- 14 - Vitesse maximale de l'arbre de sortie, en tr/min.

3. COMPOSANTS PRINCIPAUX (Fig.1)

- 1÷3 - Outils fournis

- 4 - Pignon conique
- 5 - Protection de sécurité
- 6 - Tête a fils de nylon
- 7 - Bouchon du réservoir de carburant
- 8 - Poire d'amorçage
- 9 - Vis réglage carburateur
- 10 - Protection du pot d'échappement
- 11 - Bougie
- 12 - Filtre à air
- 13 - Poignée du lanceur
- 14 - Levier de starter
- 15 - Levier accélérateur bloqué
- 16 - Bouton de STOP
- 17 - Levier de l'accélérateur
- 18 - Harnais
- 19 - Poignée
- 20 - Tuyau de transmission
- 21 - Touche demi-régime
- 22 - Transmission flexible

4. ASSEMBLAGE

MONTAGE PROTECTION-SECURITE (Fig. 4)

Fixer la protection (A) au tuyau de transmission à l'aide des vis (B) en position telle à vous permettre de travailler en toute sécurité.

NOTE: utiliser la protection (C) seulement avec la tête fil nylon. Le protecteur (C) doit être fixé sur le carter de protection (A) au moyen de la vis (D).

MONTAGE DE LA TETE AUX FILS DE NYLON (Fig. 8)

Enfilez la bride supérieure (F). Enfilez le goujon qui va bloquer la tête (H) dans son orifice (L) et vissez à la main, dans le sens contraire des aiguilles d'une montre, la tête (N).

MONTAGE DU DISQUE (Fig. 9)

Montez le disque (R) sur la bride supérieure (F), en vérifiant le bon sens de rotation. Montez la bride inférieure (B), le carter (D) et vissez le boulon (A) dans le sens contraire des aiguilles d'une montre. Enfilez le goujon en dotation dans le trou approprié (L) pour pouvoir bloquer le disque et serrer le boulon (A) à 2.5 kgm (25 Nm).

 **ATTENTION – Installer le collier (voir flèches C, Fig.9) dans l'orifice de montage du disque.**

MONTAGE DE LA POIGNEE (Fig. 2)

Montez la poignée sur le tuyau de transmission et fixez-la avec les vis (A). La position de la poignée se règle selon les exigences de l'opérateur.

 **ATTENTION - Monter la poignée en boucle (D, Fig.2) entre les flèches d'étiquettes (B) et la poignée arrière (C).**

MONTAGE DU TRANSMISSION (Fig. 5A-B)

Tirer le tourillon (A) et enfiler l'extrémité du flexible (B) dans le carter d'embrayage (C) en s'assurant que l'embout du flexible et la bague d'accouplement soient encastrés. Enfiler le tourillon (A) dans le trou de l'embout du flexible (D, Fig. 5A). Dévisser et retirer la vis (F, Fig.5B). Insérer le flexible (B) dans la transmission (E); s'assurer que l'extrémité du flexible (B) soit bien monté dans la transmission (Fig. 5B). Remettre en place la vis (F) et la serrer. Couvrir l'embout de l'arbre flexible et le joint du tuyau rigide avec la protection (G). Fixer le tuyau porte-câbles sur le flexible à l'aide des deux clips (N, Fig. 1).

FIXATION DU CÂBLE DE L'ACCÉLÉRATEUR (Fig. 6)

Visser à fond l'écrou (Q) sur le dispositif de réglage (H). Visser à fond le dispositif de réglage (H) sur l'étrier (I). Introduire le câble d'accélérateur (L) dans le support (M). Dévisser le dispositif de réglage (H) afin d'obtenir un jeu de 1 mm sur le câble d'accélérateur avant que le support ne se déplace. Dévisser l'écrou (Q) pour bloquer le réglage.

REMARQUE – S'assurer que la vanne rotative ne se déplace pas accidentellement en déplaçant le tuyau flexible.

MONTAGE FILS ELECTRIQUES

Reliez les fils électriques (O-P, Fig. 7) avec leurs plots.

 **ATTENTION: Veillez à ce que tous les composants soient bien relié et les vis serrées.**

REPARATION DE LA DEBROUSSILLEUSE

LES COURROIES (18, Fig. 1)

Un bon réglage du système de courroies permet à la débroussailleuse d'avoir un bon équilibre et d'être à une hauteur du sol adéquate.

- S'enfiler les courroies et placer les crochets (A, Fig. 10) pour obtenir le meilleur équilibre et une correcte hauteur de la débroussailleuse.

5. MISE EN ROUTE



CARBURANT

⚠ ATTENTION : l'essence est un carburant extrêmement inflammable. Manipulez l'essence ou le mélange de carburant avec une extrême précaution. Ne pas fumer ni produire de flammes à proximité du carburant ou de la débroussailleuse.

• Pour réduire le risque d'incendie et de brûlures, manipulez le carburant avec précaution. Il est extrêmement inflammable.

- Secouez et mettez le carburant dans un récipient homologué.
- Mélangez le carburant en plein air dans un endroit sans risque d'étincelles ou de flammes.
- Placez au sol, coupez le moteur et laissez-le refroidir avant de procéder au ravitaillement.
- Desserrez lentement le bouchon du carburant pour évacuer la pression et pour éviter que le carburant ne se déverse.
- Serrez fermement le bouchon après le ravitaillement. Sous l'effet des vibrations, le bouchon risque de se desserrer et le carburant de s'échapper.
- Essuyez le carburant qui aurait pu s'échapper. Écartez l'outil à 3 m du lieu de ravitaillement avant de démarrer le moteur.
- Ne tentez en aucun cas de brûler le carburant déversé.
- Ne pas fumer durant le ravitaillement ou lorsque la débroussailleuse est en marche.
- Stockez le carburant dans un endroit frais, sec et bien aéré.
- Ne stockez pas le carburant dans un endroit présentant des feuilles sèches, de la paille, du papier, etc.
- Conservez l'outil et le carburant dans un endroit où les vapeurs de carburant n'entreront pas en contact avec des étincelles ou des flammes libres, des ballons d'eau pour le chauffage, des moteurs électriques ou des interrupteurs, des fours, etc.

- N'ôtez pas le bouchon du réservoir lorsque le moteur tourne.
- N'utilisez pas de carburant pour les opérations de nettoyage.
- Assurez-vous de ne pas déverser de carburant sur vos vêtements.

ESSENCE	HUILE	
	2%-50 : 1	
l	l	(cm³)
1	0,02	(20)
5	0,10	(100)
10	0,20	(200)
15	0,30	(300)
20	0,40	(400)
25	0,50	(500)

Cet appareil est actionné par un moteur 2 temps et nécessite le prémélange d'essence et d'huile pour moteurs 2 temps. Prémélangez l'essence sans plomb et l'huile pour moteurs 2 temps dans un récipient propre homologué pour contenir de l'essence.

CARBURANT CONSEILLÉ : CE MOTEUR EST CERTIFIÉ POUR ÊTRE ALIMENTÉ EN ESSENCE SANS PLOMB POUR USAGE AUTOMOBILIE AVEC NIVEAU D'OCTANES 89 ([R + M] / 2) OU SUPÉRIEUR.

Mélangez l'huile pour moteurs 2 temps avec l'essence en suivant les instructions sur l'emballage.

Il est conseillé d'utiliser de l'huile pour moteurs 2 temps Efco - Oleo-Mac à **2% (1:50)** spécialement formulée pour tous les moteurs 2 temps refroidis par air.

Les proportions correctes huile/essence illustrées dans la notice (Fig. A) sont adaptées à l'utilisation d'huile pour moteurs **PROSINT 2** et **EUROSINT 2** ou d'huile moteur de haute qualité équivalente (**spécifications JASO FD ou ISO L-EGD**).

⚠ ATTENTION : NE PAS UTILISER D'HUILE POUR AUTOMOBILES OU POUR MOTEURS HORS-BORD 2 TEMPS.

⚠ ATTENTION :

- **N'achetez que la quantité de carburant**

nécessaire en fonction des consommations personnelles ; n'en achetez pas plus qu'il n'en sera utilisé en un ou deux mois ;

- Conservez l'essence dans un récipient hermétique, dans un endroit frais et sec.

⚠ ATTENTION - Pour le mélange, ne jamais utiliser un carburant dont le pourcentage d'éthanol dépasse 10% ; sont admis le gazole (mélange essence/éthanol) avec un pourcentage d'éthanol jusqu'à 10% ou le carburant E10.

NOTA - Ne préparer que la quantité requise de mélange ; ne pas laisser le mélange dans le réservoir ou dans le bidon trop longtemps. Il est conseillé d'utiliser le stabilisateur pour carburant **Emak ADDITIX 2000** réf. 001000972 pour conserver le mélange pendant 12 mois.

Essence alkylée

⚠ ATTENTION - L'essence alkylée ne présente pas la même densité que l'essence normale. Par conséquent, régler différemment la vis H des moteurs mis au point avec l'essence normale. Pour cette opération, s'adresser à un centre après-vente agréé.

RAVITAILLEMENT

Secouez le jerrycan du mélange avant de procéder au ravitaillement .

MISE EN ROUTE

⚠ Avant de mettre le moteur en marche vérifiez si le disque tourne bien librement et s'il n'est pas en contact avec des corps étrangers.

⚠ Moteur au ralenti, le dispositif de coupe ne doit pas tourner. Sinon, contactez un Centre de Service Agréé de procéder à une vérification et corriger le problème.

⚠ AVERTISSEMENT: tenez toujours la débroussailleuse à deux mains. Votre corps doit toujours se tenir à gauche du tube. Vous devez maintenir la débroussailleuse à deux

mains, sans jamais les croiser. Ces directives s'appliquent également aux gauchers. Conservez la position de coupe correcte.

⚠ L'exposition aux vibrations peut entraîner des problèmes aux personnes souffrant de troubles circulatoires ou de nature nerveuse. Demander l'avis d'un médecin en cas de symptômes physiques tels qu'engourdissements, absence de sensibilité, réduction de la force normale ou variations de la couleur de la peau. Ces symptômes se présentent normalement au niveau des doigts, mains ou poignets.

Avant de faire démarrer le moteur vérifiez si le levier de l'accélérateur fonctionne librement.

⚠ ATTENTION : respectez les consignes de sécurité sur la manipulation du carburant. Coupez toujours le moteur avant de procéder au ravitaillement. Ne faites jamais l'appoint de carburant lorsque le moteur tourne ou s'il est encore chaud. Restez à au moins 3 m de la zone de ravitaillement avant de démarrer le moteur. **NE FUMEZ PAS !**

1. Nettoyez la surface autour du bouchon de carburant afin d'éviter toute contamination.
2. Dévissez lentement le bouchon de carburant.
3. Versez soigneusement le mélange de carburant dans le réservoir. Évitez de renverser du carburant.
4. Avant de remonter le bouchon de carburant, nettoyez et inspectez le joint d'étanchéité.
5. Remontez immédiatement le bouchon de carburant et serrez-le manuellement. Essayez tout déversement de carburant.

⚠ ATTENTION : vérifiez si le carburant fuit et, le cas échéant, éliminez les fuites avant d'utiliser la machine. Si nécessaire, faites appel au service d'assistance auprès de votre revendeur.

Moteur noyé

- Insérez un outil adapté dans la coiffe de bougie.

- Faites levier sur la coiffe de bougie et retirez-la.
- Dévissez et séchez la bougie.
- Ouvrez l'accélérateur à fond.
- Actionnez le lanceur à plusieurs reprises de façon à vider la chambre de combustion.
- Remontez la bougie et connectez la coiffe en l'enfonçant **fermement**.
- Passez le levier d'étrangleur sur la position **OPEN**, même si le moteur est froid.
- Démarrez à présent le moteur.

Procédure de démarrage

- 1) Pousser lentement le primaire 4 fois (8, Fig.1).
- 2) Mettre le levier de démarreur (14, Fig.1) sur la position **CLOSE** (A, Fig.11).
- 3) Tirez le levier de l'accélérateur (17, Fig. 1) et appuyez sur le poussoir (21) pour bloquer en demi-accélération, puis relâchez le levier (17).
- 4) S'assurer que la débroussailleuse est bien stable sur le terrain. S'assurer que rien ne gêne l'outil de coupe. Tenir la débroussailleuse d'une main (Fig.12) et tirer sur la corde de démarrage (pas plus de 3 fois) jusqu'à obtenir la première explosion du moteur. Lorsque la débroussailleuse est neuve, il sera certainement nécessaire de tirer plusieurs fois sur la corde.
- 5) Mettre le levier de démarreur (14, Fig.1) sur la position **OPEN** (B, Fig.11).
- 6) Tirer sur la corde pour démarrer le moteur. Lorsque la débroussailleuse s'est mise en marche, attendre quelques secondes qu'elle atteigne la température de service sans toucher l'accélérateur. En hiver ou en montagne, attendre quelques secondes de plus pour que la débroussailleuse atteigne la température de service. Après quoi, appuyer sur l'accélérateur (17, Fig.1) pour désactiver la semi-accélération.

AVERTISSEMENT :

- **Ne jamais enrouler la corde de démarreur autour de la main.**
- **Ne pas utiliser toute la longueur de la corde en tirant dessus pour le démarrage pour ne pas risquer de la casser.**
- **Ne pas relâcher la corde brusquement; tenir la poignée de démarrage (13, Fig.1) et attendre que la corde s'enroule lentement.**

 **ATTENTION: Quand le moteur est chaud n'utilisez pas le starter pour le faire démarrer.**

 **ATTENTION: N'utilisez le dispositif demi-accélération que dans la phase de démarrage du moteur à froid.**

RODAGE MOTEUR

Le moteur atteint sa puissance maximale au bout de 5 à 8 heures de travail.

Au cours de cette période de rodage, ne faites pas tourner le moteur à vide au régime maxi pour lui éviter excessif efforts de fonctionnement.

 **ATTENTION! - Durant le rodage, ne modifiez pas la carburation en vue d'augmenter la puissance; vous risquez seulement d'endommager le moteur.**

REMARQUE : il est normal qu'un moteur neuf dégage de la fumée durant et après la première utilisation.

6. ARRET DU MOTEUR

Portez le levier de l'accélérateur au régime du ralenti (17, Fig. 1) et attendez quelques secondes afin que le moteur se refroidisse.

Arrêtez le moteur en appuyer l'interrupteur de masse (16).

7. UTILISATION DE LA MACHINE

USAGE INTERDITS

 **AVERTISSEMENT : Évitez tout phénomène de rebond pouvant entraîner des blessures graves. L'effet de rebond consiste en un mouvement brusque latéral ou vers l'avant de la machine se produisant lorsque la lame entre en contact avec un objet, tel qu'un rondin ou une pierre. Le contact avec un corps étranger peut également entraîner une perte de contrôle de la débroussailleuse .**

 **ATTENTION! - Respectez toujours les normes de sécurité. Le débroussailleuse ne doit être utilisé que pour tailler des herbe ou**

de petits arbustes. Ne coupez ni métaux, ni plastiques, ni pièces de maçonnerie. Il est interdit de tailler autre chose. N'utilisez pas le comme levier pour lever, déplacer ou fendre des objets et ne le bloquez pas sur des supports fixes. Il est interdit d'appliquer à la prise de force du débroussailleuse des outils ou des applications autres que ceux qui sont indiqués par le constructeur.

 AVERTISSEMENT : Si vous utilisez des lames rigides, évitez les travaux de coupe à proximité des clôtures, des bâtiments, des troncs d'arbre, des rochers ou d'autres objets similaires susceptibles d'entraîner un effet de rebond de la débroussailleuse ou d'endommager la lame. Nous recommandons l'utilisation de tête à fils nylon pour ces travaux. En outre, dans ces situations, le risque de ricochet est considérablement accru.

 AVERTISSEMENT : N'utilisez jamais une débroussailleuse avec l'outil de coupe perpendiculaire au sol. Ne jamais utiliser la débroussailleuse comme taille-haie.

 AVERTISSEMENT : Si la lame se desserre après avoir été correctement réglée, arrêtez le travail immédiatement. Il est possible que la vis de fixation soit usée ou abîmée et il faut la remplacer. N'utilisez jamais des pièces non autorisées pour fixer la lame. Si le problème persiste, contactez votre distributeur. N'utilisez jamais la débroussailleuse avec une lame mal fixée.

Précautions relatives à la zone de travail

- Gardez en permanence les deux pieds sur une assise stable de façon à éviter toute perte d'équilibre.
- Assurez-vous de toujours pouvoir vous mouvoir en toute sécurité. Inspectez la zone de travail et dégagez tout obstacle éventuel (racines, rochers, branches, fossés, etc.) pour le cas où vous devriez vous déplacer rapidement.
- Ne coupez pas au-dessus de la hauteur de

poitrine, car il est toujours plus difficile de contrôler une débroussailleuse placée en hauteur en cas de rebond.

- Ne travaillez pas à proximité de lignes électriques. Laissez agir des professionnels dans de pareilles situations.
- Ne procédez à des travaux de coupe que si la visibilité et la luminosité vous permettent d'y voir clairement.
- **N'utilisez pas la débroussailleuse sur une échelle ; cela est extrêmement dangereux.**
- Arrêtez immédiatement la débroussailleuse si la lame entre en contact avec un objet. Contrôler le disque et la débroussailleuse; réparer éventuellement les parties endommagées.
- Évitez tout contact de la lame avec des débris ou du sable. Même une très faible quantité de débris peut très rapidement émousser une lame et augmenter le risque de rebond.
- Coupez le moteur avant de reposer la débroussailleuse.
- Soyez particulièrement vigilant lorsque vous portez des protections antibruit car de tels équipements réduisent la capacité d'entendre les signaux sonores d'avertissement en cas de danger (tels que cris, alarmes et avertissements, etc.).
- Soyez extrêmement vigilant lorsque vous travaillez en pente ou sur des surfaces irrégulières.

 AVERTISSEMENT : N'utilisez jamais de lames rigides pour les travaux de coupe dans des zones rocheuses. Les projections et l'utilisation de lames endommagées peuvent être à l'origine de blessures corporelles graves, voire mortelles, pour l'utilisateur ou les passants. Soyez très vigilant et méfiez-vous des projections. Portez toujours des lunettes de sécurité. Ne vous penchez jamais au-dessus de la protection de l'outil de coupe. Des pierres ou des débris peuvent être projetés au niveau des yeux, ce qui peut entraîner des blessures graves, voire la cécité. Maintenez toute personne non autorisée à une distance de sécurité. Maintenez les enfants, les animaux, les observateurs et les

assistants à une distance minimale de 15 mètres de la zone de sécurité. À l'approche d'un tiers, arrêtez immédiatement la machine. N'appliquez jamais un mouvement circulaire à la machine sans vous être préalablement assuré- de l'absence de toute personne dans la zone de sécurité.

Techniques de travail

Instructions générales de travail

⚠ AVERTISSEMENT : Cette section décrit les précautions de sécurité de base applicables au travail avec des lames de scie circulaire ou des têtes de coupe à fils. Si vous vous trouvez dans une situation pour laquelle vous avez des doutes quant à la technique à adopter, demandez conseil auprès d'un spécialiste. Contactez votre distributeur ou le service d'assistance. N'entreprenez pas un travail que vous jugez au-delà de vos capacités. Avant de commencer, il est important de connaître les différences qui existent entre le débroussaillage, le désherbage et la coupe d'herbe.

Règles de sécurité de base

- Inspectez la zone où vous comptez travailler :
 - Assurez-vous qu'aucune personne, animal ou aucun autre élément ne risque d'affecter votre contrôle de la machine.
 - Assurez-vous qu'aucune personne ni aucun animal, etc., ne risque d'entrer en contact avec l'outil de coupe ou d'être blessé par les objets pouvant être projetés par l'outil de coupe.

⚠ AVERTISSEMENT : N'utilisez pas la machine si vous n'êtes pas en mesure de pouvoir appeler à l'aide en cas d'accident.

- N'utilisez pas la machine dans de mauvaises conditions météo (épais brouillard, forte pluie, vent violent, froid extrême, etc.). Travailler dans de mauvaises conditions météo est très fatigant et peut accroître les risques d'accident en raison d'un sol gelé, etc.
- Assurez-vous de toujours pouvoir vous mouvoir en toute sécurité. Inspectez la zone

de travail et dégagez tout obstacle éventuel (racines, rochers, branches, fossés, etc.) pour le cas où vous devriez vous déplacer rapidement. Soyez très vigilant lorsque vous travaillez sur des terrains en pente.

- Arrêtez le moteur avant de changer de zone de travail.
- Ne reposez jamais la machine lorsque le moteur tourne.
 - Utilisez toujours l'équipement approprié.
 - Veillez au bon réglage de l'équipement.
 - Organisez méticuleusement votre travail.
 - Utilisez toujours l'étranglement maximum au début des travaux de coupe avec une lame.
 - Utilisez toujours des lames bien affûtées.

⚠ AVERTISSEMENT : Ni l'utilisateur ni aucune autre personne ne doit tenter de démonter l'outil de coupe lorsque le moteur tourne ou que l'outil de coupe est en mouvement, car des blessures graves peuvent en résulter. Arrêter le moteur et l'outil de coupe avant de procéder au retrait de débris enroulés autour du disque car cette opération présente un risque élevé de blessure. Le pignon conique peut devenir très chaud après l'utilisation de la machine et le rester un certain temps. Ne le touchez pas, sous peine de vous brûler.

⚠ AVERTISSEMENT : Des branches ou de l'herbe peuvent se bloquer entre la protection et l'outil de coupe. Arrêtez toujours le moteur avant de procéder au nettoyage.

Vérifiez le dispositif de coupe avant d'allumer la machine

- Vérifiez la lame et assurez-vous qu'aucune fissure ne s'est formée à la base des dents ou au niveau de l'orifice central. Débarrassez-vous de la lame si vous observez des fissures.
- Vérifiez que la bride de maintien n'est pas fissurée en raison de l'usure ou d'un serrage excessif. Débarrassez-vous de la bride si elle est fissurée.
- Assurez-vous que l'écrou de verrouillage n'a pas perdu sa force de captation. Le couple de serrage de l'écrou de fixation doit être de **25 Nm**.

- Vérifiez que le protège-lame n'est pas endommagé ou fissuré. Remplacez-le s'il est fissuré.

⚠ AVERTISSEMENT : N'utilisez jamais la machine sans protection ou déflecteur. N'utilisez jamais la machine sans l'arbre de transmission.

Débroussaillage

- Avant de commencer le débroussaillage, inspectez la zone de travail, le type de terrain, le niveau de pente du sol, la présence de pierres, de creux, etc.
- Commencez par l'extrémité la plus simple à travailler et dégagez-vous un espace ouvert à partir duquel oeuvrer.
- Travaillez systématiquement sur la largeur de la zone, en débroussaillant sur des bandes de 4 à 5 m à chaque passage. Cette technique permet d'exploiter toute la portée de la machine dans les deux directions tout en dégageant une zone de travail pratique et variée pour l'utilisateur.
- Débroussailliez sur des bandes d'environ 75 m de long. Remuez le réservoir de carburant à mesure que vous progressez.
- Sur les terrains en pente, travaillez dans le sens de la pente. Il est moins fatigant de travailler dans le sens de la pente que de la monter pour la redescendre systématiquement.
- Préparez le découpage en bandes du terrain pour éviter les fossés ou les autres aspérités du terrain. Pensez également à orienter les bandes en fonction du vent, de sorte que l'herbe coupée tombe dans la zone dégagée.

Coupe d'herbe à l'aide d'une lame pour herbe

- Les lames pour herbe et les coupe-herbe ne doivent pas être utilisés pour la coupe de bois.
- Les lames pour herbe s'utilisent pour tous les types d'herbe, grande ou épaisse.
- La coupe de l'herbe s'effectue suivant un mouvement de balancement latéral, où le mouvement de droite à gauche correspond à la coupe et le mouvement de gauche à droite au retour de coupe. Effectuez le travail de coupe avec le côté gauche de la lame (entre

les positions 8h et 12h).

- Si la lame est inclinée vers la gauche lors du désherbage, l'herbe sera coupée en ligne, ce qui en facilitera le ramassage (au râteau, par exemple).
- Dans la mesure du possible, travaillez de façon rythmée. Tenez-vous sur vos deux pieds, le poids également réparti. Avancez après le retour de coupe et tenez-vous de nouveau fermement sur vos deux jambes.
- Laissez le carter reposer légèrement sur le sol. Il est sert à protéger la lame de tout contact avec le sol.
- Pour réduire le risque d'enroulement de débris autour de la lame, suivez les instructions ci-dessous :
 1. Coupez toujours à la puissance maximum.
 2. Évitez le contact avec l'herbe déjà coupée au retour de coupe.
- Arrêtez le moteur, détachez le harnais et posez la machine sur le sol avant de procéder au ramassage de l'herbe coupée.

Coupe d'herbe à l'aide d'une tête à fils

⚠ ATTENTION : La longueur du fil de coupe ne doit pas excéder le diamètre de coupe prévu. Une fois la protection appropriée montée, le dispositif de coupe réglera automatiquement le fil à la longueur appropriée. L'utilisation d'un fil trop long peut entraîner la surcharge du moteur et endommager le mécanisme d'embrayage, ainsi que les pièces à proximité.

Coupe avec une tête à fils

- Maintenez la tête de coupe à fils juste au-dessus du sol, à partir d'un angle. L'extrémité du fil effectue tout le travail de coupe. Laissez le fil travailler à son rythme. N'appuyez jamais le fil dans la zone de coupe.
- Le fil permet de couper l'herbe et les mauvaises herbes qui poussent au bord des murs, des clôtures, des arbres et des bordures. Toutefois, il peut également endommager l'écorce des arbres et les buissons ou encore les montants de clôtures.
- Pour éviter d'endommager les plantes,

raccourcissez le fil jusqu'à 10 à 12 cm et réduisez le régime du moteur.

Désherbage

- Le désherbage permet d'éliminer toute la végétation et les mauvaises herbes indésirables. Maintenez la tête de coupe à fils juste au-dessus du sol, en l'inclinant légèrement. Passez l'extrémité du fil autour des arbres, des piliers, des statues et autres.



MISE EN GARDE : Cette technique de coupe augmente l'usure du fil.

- Le fil s'abîme plus vite et doit être changé plus souvent si la coupe s'effectue autour de roches, de briques, de ciment, de clôtures métalliques, etc., que lorsqu'elle s'effectue autour d'arbres ou de clôtures en bois.
- Pour ces travaux, n'utilisez pas l'étranglement maximum comme cela le fil durera plus longtemps et l'usure de la tête de coupe à fils sera moins importante.

Coupe

- La tête de coupe à fils est idéale pour couper l'herbe difficile d'accès avec une tondeuse à gazon. Le fil doit être parallèle au sol lors de la coupe. Évitez d'appuyer la tête de coupe à fils contre le sol car cela risque d'endommager la pelouse et l'outil de coupe.
- Évitez que la tête de coupe ne soit en contact permanent avec le sol pendant les travaux de coupe normaux. Les contacts de ce type peuvent endommager la tête de coupe et contribuer à une usure plus rapide de celle-ci.

Balayage

- L'effet de ventilateur du fil en mouvement peut être utilisé pour un balayage rapide et simple. Pour cela, le fil doit être parallèle au sol et maintenu au-dessus de la zone à balayer, un mouvement d'avant en arrière devant être appliqué à la machine.
- Pour les travaux de coupe et de balayage, utilisez l'étranglement maximum afin d'obtenir de meilleurs résultats.



AVERTISSEMENT : N'effectuez jamais à un travail de coupe par faible visibilité ou par

températures extrêmement élevées ou basses, ou par grandes gelées.

8. TRANSPORT

TRANSPORT

Transportez la débroussailleuse quand le moteur est arrêté et le couvre-disque monté (Fig. 3).



ATTENTION: En cas de transport ou de remisage de la débroussailleuse, monter le carter de protection du disque p.n. 4196086 comme le montre les Fig. 3.



ATTENTION - Pour transporter la machine sur un véhicule, s'assurer qu'elle est fixée correctement sur le véhicule à l'aide de sangles. Transporter la machine en position horizontale, réservoir vide, et s'assurer également que les consignes pour le transport de ce genre de machines ont été respectées.

9. ENTRETIEN

Tableau d'entretien

Veillez noter que les intervalles d'entretien suivant s'appliquent exclusivement à une utilisation en conditions normales. Si vos travaux de coupe quotidien requièrent une durée d'utilisation plus longue que la normale ou si les conditions de coupe sont difficiles, raccourcissez en conséquence les intervalles suggérés.

		Avant chaque utilisation	Une fois par mois	Si endommagée ou défectueuse	Selon besoins	Tous les ans ou 100h
Intégralité de la débroussailleuse	Inspection (fuites, craquelures et niveau d'usure)	x				
	Nettoyage quotidiennement après le travail	x				
Commandes (Bouton de STOP, levier d'étrangleur, gâchette des gaz, gâchette de blocage des gaz)	Contrôle du fonctionnement	x				
Réservoir carburant et conduites carburant	Inspection (fuites, craquelures et niveau d'usure)	x				
	Nettoyage					x
Filtre du carburant et tuyaux	Inspection		x			
	Nettoyage, remplacement de la cartouche filtrante			x		x
Outils de coupe	Inspection (dégâts, affûtage et niveau d'usure)	x				
	Contrôle de la tension	x				
	Affûtage			x	x	
Pignon conique	Inspection (dégâts, usure et niveau de lubrification)		x		x	
Protection des outils de coupe	Inspection (dégâts et niveau d'usure)	x				
	Remplacement			x	x	
Toute la visserie accessible (sauf vis de réglage)	Inspection	x				
	Resserrage		x			
Filtre à air	Nettoyage	x			x	
	Remplacement			x		x
Ailettes de cylindre	Nettoyage		x			
Prises d'air du système de démarrage	Nettoyage quotidiennement après le travail	x				
Corde de lanceur	Inspection (dégâts, affûtage et niveau d'usure)		x			
	Remplacement			x		
Carburateur	Contrôle du ralenti (l'outil de coupe ne doit pas tourner au régime de ralenti)	x				
Bougie	Contrôle de l'écartement entre les électrodes		x			
	Remplacement			x		x
Amortisseurs de vibrations	Inspection (dégâts et niveau d'usure)		x			
	Remplacement par le distributeur			x	x	
Écrou et vis des outils de coupe	Contrôle visant à s'assurer que l'écrou de verrouillage de l'outil de coupe est correctement serré	x				

AFFÛTAGE DES LAMES COUPE-HERBES (2-3-4 DENTS)

1. Les lames coupe-herbes peuvent être retournées: lorsqu'un côté n'est plus affûté, retourner la lame pour l'utiliser de l'autre côté (Fig. 13).
2. Affûter les lames à l'aide d'une lime plate à section simple (Fig. 13).
3. Pour maintenir l'équilibrage, limer toutes les parties coupantes de façon uniforme.
4. Si les lames ne sont pas affûtées correctement, elles risquent de créer des vibrations anormales sur la machine, ce qui entraînerait la rupture des lames.

⚠ ATTENTION! – Un mauvais outil de coupe ou une lame mal affûtée font augmenter les risques de contrecoups. Contrôler les lames du coupe-herbes pour identifier si elles sont endommagées; si elles le sont, les remplacer.

⚠ AVERTISSEMENT : Ne tentez jamais de réparer un outil de coupe endommagé en soudant, redressant ou modifiant sa forme de quelque façon que ce soit. Cela pourrait contribuer au délogement de l'outil de coupe et provoquer des blessures graves, voire mortelles.

TÊTE A FILS DE NYLON

Utilisez toujours le même diamètre de fil, comme celui d'origine afin de ne pas surcharger le moteur (Fig. 14).

Si vous voulez allonger le fil pendant que vous travaillez, tapez la tête nylon par terre.

N.B.: Ne tapez pas la tête nylon sur du ciment ou sur le pavé, cela pourrait être très dangereux.

Remplacement du fil Nylon sur la tête TAP&GO (Fig.15)

- 1 - Appuyer la languette (1, Fig. 15) et enlever le couvercle et la bobine interne.
- 2 - Plier le fil en deux en laissant une partie plus longue d'environ 14 cm que l'autre. Bloquer le fil en l'entaille spécial (2, Fig. 15) sur la bobine. Enrouler, en direction de la flèche, chaque file en son propre logement, uniformément et sans les tresser.

- 3 - Après avoir terminé l'enroulement du fil, bloquer-le dans les fentes spéciales, comme indiqué en la (3, Fig. 15). Monter le ressort. Faire passer le fil à travers les œilletons (4) (fig.15), bloquer la tête avec le couvercle (5) puis tirer le fil vers l'extérieur (6).

⚠ ATTENTION! – **Durant les opérations d'entretien et de maintenance, porter toujours des gants de protection. Ne pas effectuer les entretiens avec un moteur chaud.**

FILTRE A AIR

Toutes les 8-10 heures de travail, ôtez le couvercle (A, Fig. 19), nettoyez le filtre (B).

Souffler avec de l'air comprimé à une certaine distance, de l'intérieur vers l'extérieur. Remplacer s'il est contaminé ou endommagé. Un filtre obstrué provoque un fonctionnement irrégulier du moteur qui en augmente la consommation et en diminue la puissance.

FILTRE DU CARBURANT

Vérifier régulièrement les conditions du filtre du carburant. Un filtre sale entraîne des difficultés de démarrage et diminue les performances du moteur.

Pour nettoyer le filtre, le sortir par l'orifice de ravitaillement en carburant; dans le cas où il serait excessivement sale, le remplacer (Fig. 17).

MOTEUR

Nettoyer régulièrement les ailettes du cylindre avec de l'air comprimé. L'accumulation d'impuretés sur le cylindre peut provoquer des surchauffes nuisibles au bon fonctionnement du moteur.

BOUGIE

Il est recommandé de nettoyer régulièrement la bougie et de contrôler la distance entre les électrodes (Fig. 18). Utiliser une bougie TORCH L6RTC ou autre marque avec degré thermique équivalent.

COUPLE CONIQUE

Toutes les 30 heures de travail, ôtez la vis (D, Fig. 6) sur le couple conique et contrôlez le niveau de graisse. N'utilisez pas plus de 10 grammes de graisse.

Utilisez de la graisse de qualité au bisulfure de molybdène.

N'utilisez pas de carburant (mélange) pour les opérations de nettoyage.

TRANSMISSION

Lubrifier le dispositif de clavetage du flexible (B, Fig. 20) toutes les 20 heures de service avec de la graisse au bisulfure de molybdène.

Lubrifier le dispositif de clavetage de jonction du tuyau rigide (D, Fig. 20) toutes les 30 heures de service avec de la graisse au bisulfure de molybdène.

CARBURATEUR

Avant d'effectuer le réglage du carburateur, nettoyer le filtre à air (B, Fig. 19) et faire chauffer le moteur.

La vis de ralenti T est réglée de façon à laisser une bonne marge de sécurité entre le régime de ralenti et le régime d'embrayage.

⚠ ATTENTION: Quand le moteur et au ralenti (3000 tours/min) le disque ne doit pas tourner. Il est conseillé de faire régler la carburation par votre revendeur ou par un atelier agréé.

⚠ ATTENTION: Des variations climatiques et altimétriques peuvent provoquer des variations de carburation.

ENTRETIEN EXCEPTIONNEL

À la fin de la saison, si l'appareil a fait l'objet d'un usage intense, ou tous les deux ans en cas d'usage normal, faites contrôler l'appareil par un technicien spécialisé du réseau d'assistance.

⚠ ATTENTION: Toutes les opérations d'entretien qui ne figurent pas dans ce manuel doivent être effectuées dans un atelier autorisé.

Pour garantir un fonctionnement constant et régulier de la débroussailleuse, ne pas oublier que dans le cas de remplacement de pièces il faut utiliser exclusivement des **PIECES D'ORIGINE**.

⚠ Toute modification non autorisée et/ou utilisation de pièces détachées non originales peut entraîner des blessures graves ou mortelles à l'opérateur ou à des tiers.

10. REMISSAGE

Lorsque l'appareil doit être stocké pendant de longues périodes:

- Vidanger et nettoyer le réservoir de carburant dans un lieu bien aéré. Pour vider le carburateur, démarrer le moteur et en attendre l'arrêt (le fait de laisser du mélange dans le carburateur pourrait endommager les membranes).
- Les procédures de mise en service après un remisage hivernal sont les mêmes que pour le démarrage normal de la machine (page 26).
- Suivez toutes les règles d'entretien décrites cidessus.
- Nettoyez parfaitement la débroussailleuse et graissez les parties en métal.
- Otez le disque, nettoyez-le et lubrifiez-le afin d'éviter qu'il ne rouille.
- Enlevez la bride de blocage du disque, nettoyez, essuyez et lubrifiez le siège du couple conique.
- Otez le carburant du réservoir et remontez le bouchon.
- Nettoyer à fond les fentes de refroidissement et le filtre de l'air (B, Fig. 19).
- Conservez l'appareil dans un endroit sec, si possible soulevé du sol et loin des sources de chaleur.

11. PROTECTION DE L'ENVIRONNEMENT

La protection de l'environnement est un aspect fondamental et prioritaire de l'utilisation de la machine, au bénéfice de la vie civile et sociale du contexte dans lequel on vit.

- Éviter d'être un élément de gêne pour le voisinage.
- Respecter scrupuleusement les règlements locaux en matière d'élimination des déchets de tonte.
- Respecter scrupuleusement les règlements locaux en matière d'élimination des

emballages, huiles, essence, batteries, filtres, pièces endommagées ou tout élément à fort impact écologique ; ces résidus ne doivent pas être jetés aux ordures, mais doivent être séparés et remis aux centres de collecte spécialisés qui pourvoiront au traitement des déchets.

Démolition et élimination



Lors de la mise hors service, ne pas abandonner la machine dans la nature, mais s'adresser à un centre de collecte.

Une grande partie des matériaux éliminés est recyclable ; tous les métaux (acier, aluminium, laiton) peuvent être remis à un ferrailleur. Pour plus d'informations contacter le centre de récupération des déchets de votre zone. L'élimination des dérivés de démolition de la machine devra se faire dans le respect de l'environnement, en évitant de polluer le sol, l'air et l'eau.







Dans tous les cas, respecter les législations et règlements en vigueur en la matière.

Lors de la démolition du souffleur, détruire également l'étiquette du marquage CE ainsi que le présent manuel.

12. DONNEES TECHNIQUES

		BCH 40 BP - DSH 400 BP
Cylindrée	cm ³	40.2
Moteur		2 temps EMAK
Puissance	kW	1.5
Nr. de tour/min au ralenti	min ⁻¹	3.000
Vitesse maximale de l'arbre de sortie	min ⁻¹	8.000
Régime du moteur à la vitesse maximale de l'arbre de sortie	min ⁻¹	10.400
Capacité du réservoir à carburant 	cm ³	860 (0.86 l)
Primer carburateur		Oui
Démarrage facilité 		No
Largeur de coupe	cm	41
Poids sans outil de coupe et protection	kg	9,9



Outils de coupe recommandés

Modèle	Outils de coupe	Outils de coupe		Protections	
		Ø mm			
BCH 40 BP		130	P.N. 61459100	P.N. 61450295AR	
DSH 400 BP		130	P.N. 61459101		
BCH 40 BP		130	P.N. 61459102	P.N. 61450295AR	
DSH 400 BP		130	P.N. 61459103		
BCH 40 BP - DSH 400 BP		255	P.N. 4095567AR	P.N. 61450295AR	*
		305	P.N. 4095675AR		
BCH 40 BP - DSH 400 BP		230	P.N. 4095637AR	P.N. 61450295AR	*
		255	P.N. 4095638AR		
BCH 40 BP - DSH 400 BP		255	P.N. 4095673BR	P.N. 61450295AR	*
		305	P.N. 4095674AR		
BCH 40 BP - DSH 400 BP		230	P.N. 4095568AR	P.N. 61450295AR	*
		255	P.N. 4095563AR		
BCH 40 BP - DSH 400 BP		255	P.N. 4095641BR	P.N. 61450295AR	*
		305	P.N. 4095665BR		

* Protection (C, Fig. 4) non requise. Outils de coupe de métal.

ATTENTION!!!

Les risques d'accidents augmentent si la machine n'est pas équipée des bons dispositifs de coupe ! Utiliser exclusivement les dispositifs de coupe et les protections recommandées et respecter les consignes pour l'affûtage.

			BCH 40 BP - DSH 400 BP		
					
Pression acoustique	dB (A)	L_{PA av} EN 11806 EN 22868	96.1	93.1	*
Incertitude	dB (A)		2.0	2.0	
Niveau de puissance acoustique mesuré	dB (A)	2000/14/EC EN 22868 EN ISO 3744	111.4	108.8	
Incertitude	dB (A)		1.9	1.6	
Niveau puissance acoustique assuré	dB (A)	L_{WA} 2000/14/EC EN 22868 EN ISO 3744	113.0	110.0	
Niveau de vibration	m/s²	EN 11806 EN 22867 EN 12096	4.6 (sx) 3.3 (dx)	5.7 (sx) 3.1 (dx)	*
Incertitude	m/s²	EN 12096	0.9 (sx) 0.9 (dx)	1.2 (sx) 0.9 (dx)	

* - Valeurs moyennes pondérées: 1/2 au ralenti, 1/2 pleine charge (tête) ou 1/2 vitesse en pointe dans le vide (disque).

13. DÉCLARATION DE CONFORMITÉ

La soussignée **Emak spa via Fermi, 4 - 42011 Bagnolo in Piano (RE) ITALY** déclare sous sa propre responsabilité que la machine :

1. Genre débroussailleuse
 2. Marque Efco, Tipo DSH 400 BP
Marque Oleo-Mac, Tipo BCH 40 BP
 3. Identification de série 823 XXX 0001 ÷ 823 XXX 9999
- Est conforme aux prescriptions de la directive / du règlement 2006/42/CE - 2000/14/CE - 2014/30/EU, est conforme aux prescriptions des normes harmonisées :
EN ISO 11806-2:2011 - EN 55012:2007 - EN 55012:2007/A1:2009 - ISO 14982:1998
- Procédures d'évaluation de conformité effectuées :
Annex V - 2000/14/CE
- Niveau de puissance acoustique mesuré : 111.4 dB (A)

Niveau de puissance acoustique garanti : 113.0 dB (A)
Documentation technique déposée au siège administratif :
Direction Technique

Fait à Bagnolo in Piano (RE) Italy - via Fermi, 4
Date : 01/10/2018



14. CERTIFICAT DE GARANTIE

Cette machine a été conçue et réalisée avec les techniques de production les plus modernes. Le fabricant garantit ses produits pendant une période de 24 mois à compter de la date d'achat, en cas d'usage privé ou d'activités de bricolage. En cas d'usage professionnel, la garantie est limitée à 12 mois.

Conditions générales de garantie

- 1) La garantie devient effective à partir de la date d'achat. Le constructeur remplace gratuitement les pièces présentant des vices de matériau, d'usinage ou de fabrication par le biais de son réseau commercial et d'assistance. La garantie ne prive pas l'acheteur des droits qui lui sont octroyés par le code civil contre les conséquences ou les vices causés par la chose vendue.
- 2) Le personnel technique interviendra le plus rapidement possible, dans les délais concédés par les nécessités organisationnelles.
- 3) **Pour demander l'assistance sous garantie, il est nécessaire de présenter au personnel agréé le certificat de garantie ci-dessous portant le cachet du revendeur, dûment rempli et accompagné de la facture d'achat ou du ticket de caisse obligatoire reportant la date d'achat.**
- 4) La garantie s'annule en cas de :
- d'absence manifeste d'entretien,

- d'utilisation incorrecte ou de manipulation du produit,
 - d'utilisation de lubrifiants ou de carburants inadéquats,
 - d'utilisation de pièces détachées ou d'accessoires non originaux,
 - d'interventions effectuées par du personnel n'étant pas agréé.
- 5) Le constructeur exclut de la garantie les consommables et les pièces sujettes à usure de fonctionnement normale.
 - 6) La garantie exclut les interventions de mise à jour et d'amélioration du produit.
 - 7) La garantie ne couvre pas la mise au point ni les interventions d'entretien nécessaires pendant la période de validité de la garantie.
 - 8) Les éventuels dommages subis pendant le transport doivent être immédiatement signalés au transporteur sous peine d'annulation de la garantie.
 - 9) Les moteurs d'autres marques (Briggs & Stratton, Subaru, Honda, Kipor, Lombardini, Kohler, etc.) montés sur nos machines sont garantis par leurs constructeurs respectifs.
 - 10) La garantie ne couvre pas les éventuels dommages, directs ou indirects, causés à des personnes ou des objets suite à des pannes de la machine ou à l'interruption forcée et prolongée de son utilisation.

MODELE _____

N° de SERIE _____

ACHETÉ PAR M. _____

DATE _____

CONCESSIONNAIRE

Ne pas expédier ! Joindre uniquement à l'éventuelle demande de garantie technique.

15. RÉOLUTION DES PROBLÈMES



ATTENTION : toujours arrêter l'outil et débrancher la bougie avant d'intervenir selon les indications du tableau ci-dessous, sauf indication contraire.

Si le problème persiste après avoir vérifié toutes les causes possibles indiquées, contacter un Centre d'Assistance Agréé. En cas de problème non référencé dans ce tableau, contacter un Centre d'Assistance Agréé.

PROBLÈME	POSSIBLE CAUSES	SOLUTION
Le moteur ne démarre pas ou s'arrête quelques secondes après le démarrage.	<ol style="list-style-type: none"> 1. Pas d'étincelle 2. Moteur noyé 	<ol style="list-style-type: none"> 1. Contrôler l'étincelle de la bougie. S'il n'y a pas d'étincelle, répéter le test avec une bougie neuve (TORCH L6RTC). 2. Suivre la procédure page 26 Si le moteur ne démarre toujours pas, répéter la procédure avec une bougie neuve.
Le moteur démarre mais n'accélère pas correctement ou ne tourne pas correctement à vitesse élevée.	Régler le carburateur.	Contacteur un Centre d'Assistance Agréé pour régler le carburateur.
Le moteur n'atteint pas le régime maxi et / ou dégage trop de fumée.	<ol style="list-style-type: none"> 1. Contrôler le mélange huile/essence. 2. Filtre à air encrassé. 3. Régler le carburateur. 	<ol style="list-style-type: none"> 1. Utiliser de l'essence neuve et une huile pour moteur 2 temps. 2. Nettoyer : voir les instructions au chapitre Entretien filtre de l'air. 3. Contacter un Centre d'Assistance Agréé pour régler le carburateur.
Le moteur démarre, tourne et accélère, mais ne tient pas le ralenti.	Régler le carburateur.	Régler la vis du ralenti "T" (Fig.16) en la tournant dans le sens des aiguilles d'une montre pour augmenter la vitesse ; voir chapitre Entretien carburateur.
Le moteur démarre et tourne, mais l'outil de coupe ne tourne pas	Embrayage, couple conique ou arbre de transmission endommagé	Remplacer si nécessaire; contacter un Centre d'Assistance Agréé



ATTENTION : Ne pas tenter d'effectuer des réparations sans les équipements et les connaissances techniques nécessaires. Chaque intervention mal effectuée comporte automatiquement la chute de la garantie et le déclin de toute responsabilité du constructeur

TRADUCCIÓN DE LAS INSTRUCCIONES ORIGINALES

Estimado cliente

Gracias por elegir un producto Emak. Nuestra red de puntos de venta y talleres autorizados está a su disposición para cualquier necesidad.

INTRODUCCIÓN

Para utilizar correctamente la máquina y evitar accidentes, lea con atención este manual antes de comenzar el trabajo. El manual contiene explicaciones sobre el funcionamiento de los distintos componentes, además de instrucciones para realizar los controles y el mantenimiento necesarios.

Nota. Las descripciones e ilustraciones contenidas en el presente manual no son vinculantes. El fabricante se reserva el derecho a modificar los productos sin hacer los cambios correspondientes en el material impreso.

Además de las instrucciones de uso y mantenimiento, este manual contiene otras informaciones que requieren una especial atención. Dichas informaciones están señaladas con los siguientes símbolos:

ATENCIÓN: indica riesgo de accidentes, lesiones personales –incluso mortales– o daños materiales importantes.

PRECAUCIÓN: indica riesgo de que se dañen la máquina o sus componentes.

ATENCIÓN

RIESGO DE DAÑO AUDITIVO

EN CONDICIONES NORMALES, EL USO DE ESTA MÁQUINA PUEDE EXPONER AL CONDUCTOR A UN NIVEL DIARIO DE RUIDO IGUAL O SUPERIOR A **85 dB (A)**.

ÍNDICE

1. NORMAS DE SEGURIDAD (indicaciones para utilizar la máquina de modo seguro)	40
2. EXPLICACIÓN DE LOS SÍMBOLOS Y ADVERTENCIAS DE SEGURIDAD (identificación de la máquina y significado de los símbolos)	42
3. COMPONENTES PRINCIPALES (ubicación de los elementos principales de la máquina)	42

4. ENSAMBLAJE (instrucciones para quitar el embalaje y montar las piezas sueltas)	43
5. PUESTA EN MARCHA	43
6. PARADA DEL MOTOR	46
7. USO DE LA MÁQUINA	46
8. TRANSPORTE	49
9. MANTENIMIENTO (instrucciones para mantener la máquina en buen estado de funcionamiento)	51
10. ALMACENAJE	53
11. PROTECCIÓN DEL AMBIENTE (consejos para utilizar la máquina en armonía con la naturaleza)	53
12. DATOS TÉCNICOS (características principales de la máquina)	55
13. DECLARACIÓN DE CONFORMIDAD	58
14. CERTIFICADO DE GARANTÍA (detalle de las condiciones de garantía)	58
15. SOLUCIÓN DE PROBLEMAS (guía para resolver posibles inconvenientes).	59

1. NORMAS DE SEGURIDAD



ATENCIÓN

- La máquina, si se la utiliza correctamente, es un instrumento de trabajo rápido, cómodo y eficaz; pero si se la emplea de modo inapropiado o sin las debidas precauciones puede resultar peligrosa. Para que su trabajo sea siempre agradable y seguro, respete estrictamente las normas de seguridad que se indican a continuación y en el resto del manual.
- Las máquinas accionadas por motores de combustión interna transmiten vibraciones. En caso de exposición prolongada a dichas vibraciones, las personas afectadas de problemas circulatorios o edemas anómalos pueden sufrir lesiones en los vasos sanguíneos o en los nervios de los dedos, manos y muñecas. El uso prolongado en climas fríos se ha asociado a lesiones en los vasos sanguíneos de personas sanas. Si aparecen síntomas tales como pérdida de sensibilidad, dolor, pérdida de fuerza,

cambio en la textura o el color de la piel, o pérdida de sensibilidad en dedos, manos o muñecas, interrumpa el uso de la máquina y acuda a un médico.

- **El sistema de encendido de la máquina genera un campo electromagnético de muy baja intensidad. Este campo puede interferir con algunos marcapasos. Para disminuir el riesgo de indisposiciones graves e incluso mortales, los portadores de marcapasos deben consultar a su médico y al fabricante del marcapasos antes de utilizar esta máquina.**



ATENCIÓN: La legislación de algunos países puede limitar el uso de la máquina.

- 1 - No utilizar la máquina sin antes instruirse sobre el modo de uso. El operador deberá ejercitarse antes de utilizar la máquina por primera vez.
- 2 - La máquina debe ser utilizada por personas adultas en buenas condiciones físicas e instruidas sobre las normas de uso.
- 3 - No use nunca la desbrozadora cuando esté físicamente cansado o se encuentre bajo el efecto de alcohol, drogas o medicación.
- 4 - Use ropa apta y artículos de seguridad como botas, pantalones resistentes, guantes, gafas y casco de protección. No use ropa demasiado suelta, más bien adherente, pero cómoda.
- 5 - No permita que los niños usen la desbrozadora.
- 6 - No permita que otras personas permanezcan en el radio de acción de 15 metros mientras está usando la desbrozadora.
- 7 - Antes de emplear la desbrozadora controle que el perno de fijación del disco esté bien apretado.
- 8 - La desbrozadora tiene que estar equipada con las herramientas de corte recomendadas por el constructor (vea pág. 56).
- 9 - No use nunca la desbrozadora sin la protección del disco o del cabezal.
- 10 - Antes de poner en marcha el motor controle que el disco gire libremente y que no esté en contacto con cuerpos extraños.
- 11 - Durante el trabajo controle a menudo el disco y para ello pare el motor. Cambie el disco en cuanto aparezcan grietas o roturas.
- 12 - Utilizar la máquina sólo en lugares bien ventilados; no utilizarla en entornos explosivos o inflamables o en ambientes cerrados.
- 13 - No realice ninguna operación de mantenimiento con el motor en marcha, ni tampoco toque el disco.
- 14 - Está prohibido aplicar a la toma de fuerza de la máquina dispositivos no suministrados por el fabricante.
- 15 - No trabajar con la máquina dañada, mal reparada, mal montada o modificada arbitrariamente. No quitar, dañar o inutilizar ningún dispositivo de seguridad. Utilizar únicamente los dispositivos de corte que se indican en la tabla.
- 16 - Mantenga todas las etiquetas con las señales de peligro y seguridad en perfectas condiciones. Si alguna se estropea, sustitúyala de inmediato (Fig. 21).
- 17 - No utilice la máquina para una aplicación distinta de las que se indican en el manual (vea pág. 46).
- 18 - No abandonar la máquina en el motor encendido.
- 19 - No ponga en marcha el motor sin haber antes montado el brazo.
- 20 - Controle diariamente la desbrozadora para asegurarse que todos los dispositivos, de seguridad y no, funcionen perfectamente.
- 21 - No efectúe Ud. mismo las operaciones que no sean de mantenimiento normal. Diríjase a talleres autorizados.
- 22 - Cuando la máquina se retire del uso, no abandonarla en el medio ambiente; entregarla al revendedor.
- 23 - Entregar o prestar la desbrozadora sólo a personas expertas y conocedoras del funcionamiento y del uso correcto de la máquina. Entregar también el manual de instrucciones de uso, cuya lectura es necesaria antes de comenzar el trabajo.
- 24 - Dirigirse siempre a su vendedor para cualquier otra aclaración o intervención prioritaria.
- 25 - Conservar cuidadosamente el presente manual de instrucciones y consultarlo en cada ocasión en que la máquina sea utilizada.
- 26 - El propietario o el usuario es responsable de los riesgos y accidentes sufridos por terceros y de los daños sufridos por bienes.

ATENCIÓN

- **No utilice nunca una máquina que tenga algún dispositivo de seguridad defectuoso. Controle y mantenga eficaces los dispositivos de seguridad como se indica en esta sección. Si encuentra algún dispositivo averiado, haga reparar la máquina en un centro de asistencia autorizado.**
- **Todo uso de la máquina distinto de los indicados expresamente en el manual debe considerarse impropio y, como tal, fuente potencial de daños personales y materiales.**

INDUMENTOS DE SEGURIDAD

 **Para trabajar con la desbrozadora, colocarse siempre indumentos de seguridad homologados.** El uso de elementos de seguridad no elimina los riesgos de lesiones pero reduce los daños en caso de accidente. Consultar con el vendedor de la máquina sobre los indumentos adecuados.

La ropa debe ser cumplir su función de protección y ser cómoda. Utilizar ropa adherente y protectora. **La chaqueta y el peto de protección son ideales.** No llevar ropa, bufandas, corbatas o adornos que puedan ser atrapados por la maleza. Recogerse el cabello largo y cubrirse, por ejemplo con un pañuelo, una gorra o un casco.

Utilizar zapatos de seguridad con suela antideslizante y punteras de acero.

¡Utilizar siempre las gafas o la visera de protección!

Emplear elementos de protección contra el ruido, como auriculares o tapones. El uso de las protecciones para el oído exige mayor atención y prudencia porque se reduce la percepción de las señales sonoras de peligro (gritos, alarmas, etc.).

Ponerse guantes que absorban el máximo posible las vibraciones.

2. EXPLICACIÓN DE LOS SÍMBOLOS Y ADVERTENCIAS DE SEGURIDAD (Fig. 21)

- 1 - Antes de utilizar esta maquina, leer el manual de instrucciones.
- 2 - Llevar casco, gafas y auriculares de proteccion.
- 3 - Utilizar calzado de seguridad y guantes cuando se utilizan discos metálicos o de plástico.
- 4 - ¡Atención! Posible expulsión de objetos.
- 5 - La gente a más de 15 m.
- 6 - ¡ATENCIÓN! - ¡Las superficies pueden estar calientes!
- 7 - ¡Atencion! Advertencia sobre el peligro de sacudida.
- 8 - Pera de purga.
- 9 - Tipo de máquina: **DESBROZADORA.**
- 10- Nivel de potencia acústica garantizado.
- 11- Marcha CE de conformidad.
- 12- Número de serie.
- 13- Año de fabricación.
- 14- Velocidad máxima en el eje de salida, RPM.

3. COMPONENTES PRINCIPALES (Fig. 1)

- 1÷3 - Las herramientas surtidas
- 4 - Engranaje cónico
- 5 - Protección
- 6 - Cabezal con hilos de nylon
- 7 - Tapón depósito combustible
- 8 - Pera de purga
- 9 - Tornillo regulación carburador
- 10 - Protección del silenciador
- 11 - Bujía
- 12 - Filtro de aire
- 13 - Empuñadura del motor de arranque
- 14 - Palanca de estrangulación
- 15 - Palanca de tope del acelerador
- 16 - Botón de paro
- 17 - Palanca del acelerador
- 18 - Arnés
- 19 - Empuñadura
- 20 - Tubo de transmisión
- 21 - Botón medio gas
- 22 - Transmisión flexible

4. ENSABLATE

MONTAJE DE LA PROTECCION DE SEGURIDAD (Fig. 4)

Fije la protección (A) al tubo de transmisión, por medio de los tornillos (B) en una posición tal que permita trabajar con seguridad.

NOTA: utilice el protector (C) solamente con la cabeza con hilo de nylon. La protección (C) debe fijarse con el tornillo (D) a la protección (A).

MONTAJE DEL CABEZAL DE HILOS DE NYLON (Fig. 8)

Introduzca la arandela superior (F). Ponga el perno que bloquea el cabezal (H) en el orificio correspondiente (L) y atornille el cabezal (N) en sentido antihorario ajustándolo con la sola fuerza de las manos.

MONTAJE DEL DISCO (Fig. 9)

Monte el disco (R) sobre la brida superior (F) y controle que el sentido de rotación sea correcto. Monte la brida inferior (B), la copeta (D) y apriete el perno (A) en sentido antihorario.

Introduzca el perno en dotación en el orificio predispuesto (L) para bloquear el disco y ajuste el tornillo (A) a **2.5 kgm (25 Nm)**.

 **ATENCIÓN – El collar (flechas C, Fig. 9) debe ubicarse en el orificio de montaje del disco.**

MONTAJE DE LA EMPUÑADURA (Fig. 2)

Monte la empuñadura en el eje de transmisión y fijela mediante los tornillos (A).

La posición de la empuñadura es regulable en función de las exigencias del operador.

 **ATENCIÓN - Montar el mango tórico (D, Fig.2) entre las flechas de la etiqueta (B) y el mango trasero (C).**

MONTAJE DEL MOTOR (Fig. 5A-B)

Tirar el perno (A), introducir el extremo del flexible (B) en el carter embrague (C) y asegurarse que el espigón y la junta estén encastrados. Introducir el perno en el ojo del espigón terminal del flexible (D, Fig. 5A). Desenrosque y extraiga el tornillo (F, Fig. 5B). Introducir el flexible (B) en el tubo (E) asegurándose que el espigón y la junta de transmisión (B) estén bien encastrados (Fig. 5B). Coloque nuevamente el tornillo (F) y apriételo.

Cubra el terminal del eje flexible y el acoplamiento del tubo rígido con la protección (G). Fije el tubo de los cables al flexible con los dos clips (N, Fig. 1).

FIJACIÓN DEL CABLE DEL ACELERADOR (Fig. 6)

Enrosque a tope la tuerca (Q) en el ajustador (H). Enrosque a tope el ajustador (H) en la guía (I). Introduzca el cable del acelerador (L) en el soporte (M). Desenrosque el ajustador (H) hasta obtener una holgura de 1 mm del cable del acelerador antes de que el soporte complete el movimiento. Desenrosque la tuerca (Q) para bloquear la regulación.

NOTA – Controle que, durante el movimiento del tubo flexible, no se accione accidentalmente la válvula giratoria.

MONTAJE CABLES ELECTRICOS

Conecte los cables eléctricos (O-P, Fig. 7) mediante los terminales respectivos.

 **ATENCIÓN: Asegúrese que todos los componentes se encuentren bien conectados y los tornillos apretados.**

PREPARATIVOS PARA USAR

CORREAJE (18, Fig. 1)

Una correcta regulación del correaje permite un buen balanceo de la desbrozadora y una distancia correcta entre el terreno y el aparato cortante.

-- Ponerse del correaje y ubicar las hebillas (A, Fig. 10) de manera tal que se obtenga el balanceo mejor y una correcta altura de la desbrozadora.

5. PUESTA EN MARCHA





COMBUSTIBLE

 **ATENCIÓN: la gasolina es un combustible extremadamente inflamable. Poner mucho cuidado a la hora de manipular gasolina o una mezcla de combustibles. No fumar ni acercar fuego o llamas al combustible o a la máquina.**

- **Manipular el combustible con cuidado para reducir el riesgo de incendio o quemadura. El combustible es altamente inflamable.**
- Agitar y poner el combustible en un recipiente

aprobado para el combustible.

- Mezclar el combustible al aire libre y en ausencia de chispas o llamas.
- Apoyar en el suelo, parar el motor y dejar enfriar antes del llenado.
- Aflojar el tapón del combustible lentamente para aliviar la presión y evitar fugas de combustible.
- Apretar firmemente el tapón de combustible después del llenado. Las vibraciones pueden causar un aflojamiento del tapón y fugas de combustible.
- Secar el combustible de las fugas de la unidad. Desplazar la máquina a 3 metros de distancia del sitio de llenado antes de poner el motor en marcha.
- No intentar en ninguna circunstancia quemar el combustible de las fugas.
- No fumar durante la manipulación del combustible ni durante el funcionamiento de la máquina.
- Almacenar el combustible en un lugar fresco, seco y bien ventilado.
- No almacenar el combustible en lugares con hojas secas, paja, papel, etc.
- Conservar la unidad y el combustible en lugares donde los vapores del combustible no puedan entrar en contacto con chispas o llamas libres, calentadores de agua, motores eléctricos o interruptores, hornos, etc.
- No quitar el tapón del depósito cuando el motor esté en funcionamiento.
- No utilizar combustible para la limpieza.

GASOLINA		ACEITE	
			
		2%-50 : 1	
I	I	(cm ³)	A
1	0,02	(20)	
5	0,10	(100)	
10	0,20	(200)	
15	0,30	(300)	
20	0,40	(400)	
25	0,50	(500)	

Prestar atención para no ensuciarse la ropa con combustible.

Este producto se acciona con un motor de 2 tiempos y requiere la premezcla de gasolina con

aceite para motores de 2 tiempos. Premezclar la gasolina sin plomo con el aceite para motores de dos tiempos en un recipiente limpio aprobado para la gasolina.

COMBUSTIBLE ACONSEJADO: ESTE MOTOR ESTÁ CERTIFICADO PARA FUNCIONAR CON GASOLINA SIN PLOMO PARA USO AUTOMOVILÍSTICO CON 89 OCTANOS ([R + M] / 2) O CON UN NÚMERO MAYOR DE OCTANOS.

Mezclar el aceite para motores de 2 tiempos con la gasolina siguiendo las instrucciones del envase.

Recomendamos utilizar aceite para motores de 2 tiempos Efcó - Oleo-Mac al **2% (1:50)**, formulado específicamente para todos los motores de dos tiempos enfriados por aire.

Las proporciones correctas de aceite y combustible indicadas en el prospecto (Fig. A) son adecuadas cuando se utiliza aceite para motores **PROSINT 2** y **EUROSINT 2** o un aceite para motor de alta calidad equivalente (**especificaciones JASO FD o ISO L-EGD**).

⚠ PRECAUCIÓN: NO UTILIZAR ACEITE PARA VEHÍCULOS O ACEITE PARA MOTORES FUERA DE BORDA DE 2 TIEMPOS.

⚠ PRECAUCIÓN:

- **Comprar sólo la cantidad de combustible necesaria en base al consumo; no comprar más de lo que se utilizará en uno o dos meses;**
- **Conservar la gasolina en un recipiente cerrado herméticamente, en un lugar fresco y seco.**

⚠ PRECAUCIÓN - Para la mezcla, no utilice nunca un carburante con más del 10 % de etanol. Se puede emplear gasohol (mezcla de gasolina y etanol) con contenido de etanol de hasta 10 % o combustible E10.

NOTA - Prepare solo la mezcla necesaria para el uso; no la deje en el depósito o en el bidón durante mucho tiempo. Para conservar la mezcla durante 12 meses, se aconseja añadir estabilizador de combustible **Emak ADDITIX 2000** cód. 001000972.

Gasolina alquilada

⚠ PRECAUCIÓN - La gasolina de alquilación no tiene la misma densidad que la gasolina normal. Por lo tanto, los motores puestos a punto con gasolina normal pueden precisar una regulación del tornillo H. Para esta operación, acuda a un centro de asistencia autorizado.

LLENADO

Agitar el bidón de la mezcla antes del llenado.

PUESTA EN MARCHA

⚠ Antes de poner en marcha el motor controle que el disco gire libremente y que no esté en contacto con cuerpos extraños.

⚠ Con el motor al mínimo, el dispositivo de corte no debe girar. De lo contrario en contacto con un Centro de Servicio Autorizado para llevar a cabo un control y solucionar el problema.

⚠ ADVERTENCIA: Agarre siempre la desbrozadora con las dos manos. Asegúrese de mantener el cuerpo a la izquierda del tubo. No cruce las manos. Las personas zurdas deben seguir también estas instrucciones. Adopte una postura adecuada para cortar.

⚠ La exposición a las vibraciones puede causar daños a las personas que sufren de problemas de circulación sanguínea o nerviosos. Acudir al médico en caso de presentarse síntomas físicos como entumecimiento, falta de sensibilidad, debilitamiento o variaciones del color de la piel. Estos síntomas suelen aparecer en los dedos, las manos y los puños.

Antes de poner en marcha el motor controle que la palanca del acelerador funcione libremente.

⚠ ATENCIÓN: seguir las instrucciones de seguridad al manipular el combustible. Apagar el motor antes del llenado. No añadir combustible a una máquina con el motor caliente o en funcionamiento. Alejarse 3 m del punto de llenado antes de poner el motor en marcha. ¡NO FUMAR!

1. Limpiar la superficie en torno al tapón del combustible para evitar contaminaciones.
2. Aflojar lentamente el tapón del combustible.
3. Verter la mezcla de combustible con cuidado en el depósito. Evitar que el combustible se derrame.
4. Antes de volver a poner el tapón del combustible, limpiar e inspeccionar la junta.
5. Colocar inmediatamente el tapón y apretarlo a mano. Eliminar todo eventual residuo de combustible.

⚠ ATENCIÓN: comprobar que no haya fugas de combustible; si las hay, eliminarlas antes del uso. Si es necesario, contactar con el servicio de asistencia del revendedor.

Motor ahogado

- Acople una herramienta adecuada en la funda de la bujía.
- Haga palanca para sacar la funda de la bujía.
- Desenrosque la bujía y séquela.
- Abra el acelerador por completo.
- Tire de la cuerda del motor de arranque varias veces para desahogar la cámara de combustión.
- Vuelva a poner la bujía y conecte su funda; presione **firmemente** hacia abajo.
- Ponga la palanca de estrangulación en la posición **OPEN**, aunque el motor esté frío.
- Ahora, arranque el motor.

Procedimiento de arranque

- 1) Empuje lentamente el cebador 4 veces (8, Fig. 1).
- 2) Ponga la palanca del estárter (14, Fig. 1) en la posición **CLOSE** (A, Fig. 11).
- 3) Tire la palanca del acelerador (17, Fig. 1) y fíjela en semiaceleración, apretando el botón (21), suelte la palanca (17)
- 4) Apoye la desbrozadora en el suelo en una posición estable. Controle que la herramienta de corte esté libre. Sujetando la desbrozadora con una mano (Fig. 12), tire de la cuerda de arranque (no más de tres veces) hasta que sienta la primera explosión del motor. Una máquina nueva puede necesitar más tirones.

- 5) Ponga la palanca del estérter (14, Fig. 1) en la posición **OPEN** (B, Fig. 11).
- 6) Tire de la cuerda de arranque para poner el motor en marcha. Cuando la máquina arranque, déjela calentar unos segundos, sin tocar el acelerador. La máquina puede necesitar más tiempo de calentamiento en invierno o a elevada altitud. Por último, presione el acelerador (17, Fig. 1) para desactivar la semiaceleración.

 **PRECAUCIÓN:**

- No se enrolle nunca la cuerda en la mano.
- Al tirar de la cuerda de arranque, no la desenrolle por completo porque podría romperse.
- No suelte la cuerda de golpe; sostenga la empuñadura de arranque (13, Fig.1) y deje que la cuerda se rebobine lentamente.

 **ATENCIÓN:** Cuando el motor está caliente, no accione el cebador para su arranque.

 **ATENCIÓN:** Emplear el dispositivo de semiaceleración exclusivamente en la fase de puesta en marcha del motor en frío.

RODAJE DEL MOTOR

El motor alcanza su potencia máxima al cabo de 5÷8 horas de trabajo.

Durante este período de rodaje, no haga funcionar el motor sin carga al régimen máximo para evitar un esfuerzo excesivo.

 **ATENCIÓN.** Durante el rodaje, no modificar la carburación con el propósito de aumentar la potencia, el motor podría dañarse.

NOTA: es normal que un motor nuevo emita humo durante y después del primer uso.

6. PARADA DEL MOTOR

Ponga la palanca del acelerador al mínimo (17, Fig. 1) y espere algunos minutos para que el motor se enfríe un poco.

Apagar el motor e pulsar el interruptor de masa (16).

7. USO DE LA MÁQUINA

USOS NO ADMITIDOS

 **ADVERTENCIA:** Las sacudidas pueden producir lesiones graves. La sacudida es un movimiento lateral o de avance repentino que se produce cuando la hoja entra en contacto con algún objeto, como un tronco o una piedra. Si entra en contacto con un objeto extraño, se puede perder el control de la desbrozadora.

 **ATENCIÓN!**-Respetar siempre las normas de seguridad. La desbrozadora debe ser utilizada solamente para cortar césped o pequeños arbustos. No corte metal, plástico, mampostería ni materiales de construcción. Está prohibida su utilización para cortar cualquier otro tipo de material. No utilizar la desbrozadora como palanca para levantar, desplazar o para romper objetos, ni bloquearlo sobre sostenes fijos. Está prohibida la aplicación a la toma de fuerza de la desbrozadora de utensilios o accesorios que no sean los indicados por el fabricante.

 **ADVERTENCIA:** Cuando utilice hojas rígidas, no acerque la desbrozadora a vallas, edificios, troncos de árboles, piedras u otros objetos que puedan dar lugar a sacudidas o dañar la hoja. En esos casos se recomienda utilizar cabezales de corte con hilo de nailon. Asimismo, esté atento ante la posibilidad de que aumenten los rebotes.

 **ADVERTENCIA:** No utilice jamás la desbrozadora con la herramienta de corte en posición perpendicular al suelo. No utilizar las desbrozadoras como cortasetos.

 **ADVERTENCIA:** Si la hoja se suelta después de haberla apretado correctamente, pare de trabajar de inmediato. Es posible que la tuerca de retención esté desgastada o dañada y habrá que sustituirla. No utilice piezas para fijar la hoja que no estén permitidas. Si la hoja sigue aflojándose, consulte al concesionario. No utilizar las desbrozadoras como cortasetos.

Precauciones sobre el lugar de trabajo

- Corte siempre con los dos pies sobre un terreno firme para no perder el equilibrio.
- Asegúrese de que puede moverse y mantener el cuerpo erguido sin problemas. Examine el terreno circundante para detectar obstáculos (raíces, rocas, ramas, zanjas, etc.) que puedan dificultar algún movimiento imprevisto.
- No eleve la desbrozadora por encima de la altura del pecho para cortar. Será más difícil controlarla si se producen sacudidas.
- No trabaje cerca de cables eléctricos. Deje esta operación a los profesionales.
- Corte solamente cuando la visibilidad y la iluminación sean las adecuadas para ver con claridad.
- **No corte subido a una escalera; es muy peligroso.**
- Si la hoja golpea un objeto extraño, pare la desbrozadora. Examine el disco y la desbrozadora; reparar las partes dañadas.
- No deje que entre polvo o arena en la hoja. Incluso una pequeña cantidad de suciedad hará que la hoja se desafilé rápidamente y que aumente el riesgo de sacudidas.
- Pare el motor antes de dejar la desbrozadora en el suelo.
- Esté especialmente atento cuando utilice protección para los oídos, puesto que tal equipo puede limitar su capacidad para oír sonidos que indiquen peligro (gritos, señales, advertencias, etc.).
- Tenga mucho cuidado cuando trabaje en pendientes o en terrenos desnivelados.

⚠ ADVERTENCIA: No utilice hojas rígidas en zonas pedregosas. Los objetos que salen despedidos o las hojas dañadas pueden ocasionar lesiones graves o mortales al operador o los transeúntes. Tenga cuidado con los objetos que salen despedidos. Utilice siempre una protección para los ojos homologada. No se apoye en el protector del accesorio de corte. Piedras, residuos y otros materiales pueden saltar a los ojos y causar daños graves o pérdida de visión. No permita

que se acerque ninguna persona que no esté autorizada. Todo niño, animal, curioso y ayudante deberá permanecer fuera de la zona de seguridad de 15 metros (50 pies). Pare de inmediato la máquina cuando alguien se acerque. No haga movimientos de vaivén con la máquina sin antes mirar atrás para asegurarse de que- no hay nadie en la zona de seguridad.

Técnicas de trabajo Instrucciones generales

⚠ ADVERTENCIA: En esta sección se describen las medidas básicas de seguridad que deben adoptarse para trabajar con recortadoras y desmalezadoras. Consulte a un experto en situaciones en las que no esté seguro de cómo proceder. Póngase en contacto con el concesionario o el taller. Evite utilizar la herramienta cuando no se sienta capacitado para realizar el trabajo. Antes del uso, es preciso entender las diferencias que existen entre las desbrozadoras forestales y las desbrozadoras y las recortadoras de hierba.

Reglas de seguridad básicas

1. Mire siempre alrededor:
 - Para asegurarse de que no hay personas, animales u objetos que puedan impedir el control de la máquina.
 - Para asegurarse de que no hay personas, animales y demás que puedan entrar en contacto con el accesorio de corte o con los objetos que expelen este accesorio.
2. No utilice la máquina si hace mal tiempo, como cuando haya niebla densa, lluvia intensa, viento fuerte, frío intenso, etc. El trabajo en estas condiciones es fatigador y conlleva una serie de riesgos añadidos, como la presencia de placas de hielo, etc.
3. Asegúrese de que puede moverse y mantener el cuerpo erguido sin problemas. Examine el

⚠ ADVERTENCIA: No utilice la máquina si no puede pedir ayuda en caso de accidente.

terreno circundante para detectar obstáculos (raíces, rocas, ramas, zanjas, etc.) que puedan dificultar algún movimiento imprevisto. Tenga mucho cuidado cuando trabaje en terrenos en pendiente.

4. Apague el motor antes de trasladarse a otra zona.
5. Jamás suelte la máquina con el motor en marcha.
 - Utilice siempre el equipo adecuado.
 - Asegúrese de que el equipo está bien ajustado.
 - Planifique el trabajo con cuidado.
 - Aplique la aceleración máxima cuando empiece a cortar con la hoja.
 - Utilice siempre hojas afiladas.

⚠ ADVERTENCIA: Ni el operador de la máquina ni otras personas deben intentar quitar el material cortado mientras el motor está en marcha o cuando el equipo de corte está girando, ya que pueden ocasionarse lesiones graves. Pare el motor y el equipo de corte antes de quitar el material que quede enrollado en la hoja, ya que existe el riesgo de lesiones. El engranaje cónico puede calentarse durante el uso y no enfriarse hasta un tiempo después. Si lo toca puede quemarse.

⚠ ADVERTENCIA: A veces pueden quedar ramas o hierba atrapadas entre el protector y el accesorio de corte. Pare el motor para quitarlas.

Comprobación previa al arranque

- Examine la hoja para asegurarse de que no se han formado grietas en la base de los dientes o en torno al orificio central. Si detecta grietas, deseche la hoja.
- Compruebe que la brida de apoyo no se ha agrietado a causa de la fatiga o de un apriete excesivo. Deseche la brida de apoyo si está agrietada.
- Asegúrese de que la tuerca de seguridad no ha perdido su capacidad de retención. Esta tuerca debe tener un par de apriete de **25 Nm**.
- Compruebe que el protector de la hoja no está deteriorado ni agrietado. Sustituya el protector si está agrietado.

⚠ ADVERTENCIA: Jamás utilice la máquina

sin un protector o con un protector defectuoso. Jamás utilice la máquina sin la barra de transmisión.

Desbrozado forestal

- Antes de empezar a trabajar, examine la zona que va a desbrozar y determine de qué tipo de terreno se trata, cuál es la pendiente, si hay piedras, si presenta depresiones, etc.
- Empiece por el extremo del terreno que le resulte más fácil y despeje la zona en la que va a trabajar.
- Trabaje de forma sistemática de lado a lado de la zona elegida y desbroce entre 4 y 5 en cada pasada. Esto permite aprovechar el alcance máximo de la máquina en ambas direcciones y abarcar una extensión de terreno variada de forma cómoda.
- Desbroce una franja de 75 metros de longitud aproximadamente, y desplace la lata de combustible conforme avance el trabajo.
- En terrenos en pendiente es conveniente trabajar a lo largo de la pendiente. Es mucho más sencillo que tener que subir y bajar.
- Para evitar zanjas y otros obstáculos del terreno, debería saber en qué zona va a maniobrar. También debería tener en cuenta la orientación en función del viento para que los troncos cortados caigan en la zona desbrozada del bosque.

Desbrozado de hierba con una hoja para hierba

- No se deben utilizar hojas y cuchillas para hierba en troncos de madera.
- Las hojas para hierba se pueden utilizar con hierba alta y gruesa.
- La hierba se corta con un movimiento pendular de derecha a izquierda y de izquierda a derecha que permite cortar y regresar a la posición de partida, respectivamente. Realice el corte con la parte izquierda de la hoja (algo más del cuarto superior).
- Si la hoja se desvía hacia la izquierda durante el desbrozado, la hierba se depositará en línea, lo que facilitará su recogida con un rastrillo, por ejemplo.
- Intente trabajar a un ritmo constante. Mantenga el cuerpo bien erguido con los pies separados. Avance después de que la hoja

vuelva a la posición de partida y apóyese de nuevo firmemente en el suelo.

- Deje que la cubierta de apoyo descanse ligeramente sobre el suelo para impedir que la hoja golpee el suelo.
- Para reducir el riesgo de que el material se enrolle en la hoja, siga estas instrucciones:
 1. Utilice siempre la aceleración máxima para trabajar.
 2. Evite el material anteriormente cortado cuando la hoja regrese a la posición de partida.
- Pare el motor, desenganche el arnés y deposite la máquina en el suelo antes de empezar a recoger el material cortado.

Recorte de hierba con un cabezal de recortadora

 **PRECAUCIÓN: No utilice hilo de segar con más longitud de la prevista en función del diámetro. La cuchilla que incorpora la máquina ajustará automáticamente la longitud del hilo después de instalar correctamente el protector. El uso de hilo demasiado largo puede sobrecargar el motor y producir daños tanto en el mecanismo del embrague como en las piezas próximas.**

Recorte

- Sujete el cabezal de la recortadora en ángulo justo sobre el nivel del suelo. Es el extremo del hilo el que realiza el trabajo. Deje que el hilo funcione a su propio ritmo y no haga presión contra la zona que está cortando.
- El hilo permite eliminar fácilmente la hierba y la maleza adherida a muros, vallas, árboles y bordes; sin embargo, puede dañar la corteza de árboles y arbustos delicados, así como las estacas de las cercas.
- Si no quiere dañar las plantas, acorte la longitud del hilo a 10 o 12 cm y reduzca la velocidad del motor.

Desbrozado

- Con la técnica de desbrozado se elimina la vegetación no deseada. Mantenga el cabezal sobre el nivel del suelo e inclínelo. Deje que el extremo del hilo toque el suelo cuando trabaje alrededor de árboles, estacas, estatuas y similares.

 **PRECAUCIÓN: Esta técnica conlleva un mayor desgaste del hilo.**

- Cuando se trabaja en zonas donde hay piedras, ladrillos, asfalto, vallas metálicas, etc., el hilo se desgasta con más rapidez que cuando está en contacto con árboles y vallas de madera, por lo que es preciso hacer avanzar el hilo con más frecuencia.
- Durante las operaciones de corte y desbrozado debería usarse una velocidad de aceleración inferior a la máxima para que el hilo dure más y el cabezal sufra menos desgaste.

Corte

- La recortadora es perfecta para cortar la hierba a la que resulta difícil llegar con un cortacésped. Mantenga el hilo en paralelo al suelo mientras corta. Evite presionar el cabezal de la recortadora contra el suelo, ya que podría destrozarse el césped y dañar la herramienta.
- No permita que el cabezal entre en contacto con el suelo durante las operaciones de corte habituales. De lo contrario, podría estropearse y desgastarse.

Barrido

- El efecto ventilador que produce la rotación del hilo puede servir para despejar la zona de forma rápida y sencilla. Mantenga el hilo en paralelo sobre la zona que desea despejar y mueva la herramienta de un lado a otro.
- Para obtener resultados óptimos, debería utilizar la aceleración máxima durante el corte y el barrido.

 **ADVERTENCIA: No corte nunca si la visibilidad no es buena, si las temperaturas son muy altas o bajas o a temperaturas bajo cero.**

8. TRANSPORTE

TRANSPORTE

Transporte la desbrozadora con el motor parado y con el cubre disco en su lugar (Fig. 3).

 **ATENCIÓN:** Para transportar o guardar la desbrozadora, monte la protección del disco p.n. 4196086 como ilustran las Fig. 3.

 **ATENCIÓN** - Para el transporte de la máquina en un vehículo, asegurarse de que esté fijada en el vehículo de modo correcto y firme mediante correas. La máquina se debe transportar en posición horizontal, con el depósito vacío; cerciorarse de que se cumplan las normas vigentes en materia de transporte de máquinas.

9. MANTENIMIENTO

Tabla de mantenimiento

Tenga en cuenta que los siguientes intervalos de mantenimiento se aplican solamente en condiciones de funcionamiento normales. Si para su trabajo diario es necesario utilizar la desbrozadora durante más tiempo del normal, o si las condiciones de corte son duras, los intervalos sugeridos se deberán ajustar en consecuencia.

		Antes de cada uso	Mensualmente	Si hay daños o defectos	Según sea necesario	Cada año o 100 horas
Toda la máquina	Inspeccionar (fugas, grietas y desgaste)	x				
	Limpiar tras finalizar el trabajo diario	x				
Controles (botón de paro, palanca de estrangulación, activador de aceleración, interbloqueo del activador)	Comprobar el funcionamiento	x				
Depósito y tubos de combustible	Inspeccionar (fugas, grietas y desgaste)	x				
	Limpiar					x
Filtro de combustible y tubos	Inspeccionar		x			
	Limpiar, sustituir el elemento de filtro			x		x
Accesorios de corte	Inspeccionar (daños, afilado y desgaste)	x				
	Comprobar la tensión	x				
	Afilar			x	x	
Engranaje cónico	Inspeccionar (daños, desgaste y nivel de grasa)		x		x	
Protector de los accesorios de corte	Inspeccionar (daños y desgaste)	x				
	Sustituir			x	x	
Todas las tuercas y tornillos accesibles (no los tornillos de ajuste)	Inspeccionar	x				
	Volver a apretar		x			
Filtro de aire	Limpiar	x			x	
	Sustituir			x		x
Aletas del cilindro	Limpiar		x			
Salidas de ventilación del sistema del motor de arranque	Limpiar tras finalizar el trabajo diario	x				
Cuerda del motor de arranque	Inspeccionar (daños y desgaste)		x			
	Sustituir			x		
Carburador	Comprobar el ralentí (el accesorio de corte no debe girar al ralentí)	x				
Bujía	Contrôle de l'écartement entre les électrodes		x			
	Remplacement			x		x
Soportes de vibración	Inspeccionar (daños y desgaste)		x			
	Sustituir en el concesionario			x	x	
Tornillos y tuercas del accesorio de corte	Comprobar que la tuerca de seguridad del equipo de corte está correctamente apretada.	x				

AFILADO DE LAS CUCHILLAS (2-3-4 DIENTES)

1. Las cuchillas son reversibles; cuando un lado se desafilan, se le da la vuelta y se utiliza del otro lado (Fig. 13).
2. Las cuchillas se afilan con una lima plana de corte sencillo (Fig. 13).
3. Para mantener la cuchilla equilibrada, lime todos los filos de manera uniforme.
4. Si las cuchillas no se afilan correctamente, pueden causar vibraciones anómalas en la máquina y romperse.

⚠ ATENCIÓN! – El uso de una herramienta de corte equivocada o mal afilada aumenta el riesgo de contragolpes. Revise las cuchillas de cortacésped para determinar si están rotas o deterioradas; sustitúyalas si presentan el menor daño.

⚠ ADVERTENCIA: No suelde, enderece ni modifique la forma de los accesorios de corte dañados para repararlos. Algunas partes de la herramienta podrían separarse y ocasionar lesiones graves o mortales.

CABEZAL CON HILOS DE NYLON

Use siempre hilo del mismo diámetro del hilo original para no sobrecargar el motor (Fig. 14). Para alargar el hilo de nylon, batir la cabeza sobre el terreno mientras se trabaja.

NOTA: No batir la cabeza sobre el cemento o sobre el asfalto, puede ser peligroso.

Sustitución del hilo de nailon del cabezal TAP&GO (Fig.15)

- 1 - Apriete la lengüeta (1, Fig. 15), quite la tapa y extraiga la bobina interna.
- 2 - Doble el hilo en dos partes dejando que una resulte aproximadamente 14 cm más larga que la otra. Bloquee el hilo en la correspondiente muesca de la bobina (2, Fig. 15). Arrolle uniformemente cada parte del hilo en su propio alojamiento sin enredarla con la otra y siguiendo la dirección que indica la flecha.
- 3 - Un vez finalizado el enrollado, bloquee cada hilo en su correspondiente ranura como se indica en la figura (3, Fig. 15). Instale el muelle, pase el hilo por los ojales (4, fig. 15), bloquee

el cabezal con la tapa (5) y tire del hilo hacia fuera (6).

⚠ ¡ATENCIÓN! - Durante las operaciones de mantenimiento, utilice siempre guantes de protección. No efectúe trabajos de mantenimiento con el motor caliente.

FILTRO DE AIRE

Cada 8-10 horas de trabajo, quite la tapa (A, Fig. 19), limpie el filtro (B).

Soplar a distancia con aire comprimido desde el interior hacia el exterior.

Sustituirlo si está sucio o dañado. Un filtro obturado produce un funcionamiento irregular del motor, aumentando el consumo y disminuyendo su potencia.

FILTRO DEL COMBUSTIBLE

Controle periódicamente el estado del filtro del combustible. Un filtro sucio crea dificultades en el arranque y disminuye las prestaciones del motor. Para efectuar la limpieza del filtro, quítelo por el agujero de carga combustible; en caso de excesiva suciedad, cámbielo (Fig. 17).

MOTOR

Limpie periódicamente las aletas del cilindro con un pincel o con aire comprimido. La acumulación de impurezas sobre el cilindro puede provocar sobre calentamientos dañinos para el buen funcionamiento del motor.

BUJIA

En caso de encendido defectuoso o funcionamiento irregular, extraiga la bujía, límpiela y sustitúyala, prestando atención a la distancia de los electrodos (Fig. 18). Utilizar bujía TORCH L6RTC o de otra marca con grado térmico equivalente.

PAR CONICO´

Cada 30 horas de trabajo, quite los tornillos (D, Fig. 6) del par cónico y controle el nivel de la grasa. No aplique más de 10 gramos. Utilice grasa de calidad al bisulfuro de molibdeno.

No usar combustible (mezcla) para operaciones de limpieza.

TRANSMISIÓN

Cada 20 horas de trabajo, lubrique el vástago de unión del flexible (B, Fig. 20) con grasa de bisulfuro de molibdeno.

Cada 30 horas de trabajo, lubrique el vástago de unión del tubo rígido (D, Fig. 20) con grasa de bisulfuro de molibdeno.

CARBURADOR

Antes de regular el carburador, limpie el filtro del aire (B, Fig. 19) y caliente el motor.

El tornillo de ralentí T ha sido regulado para que haya un buen margen de seguridad entre el régimen mínimo y el régimen de embrague.

 **ATENCIÓN: Con el motor en ralentí (3000 r.p.m.) el disco no tiene que girar. Todas las regulaciones de carburación deben ser efectuadas por el revendedor o por un taller autorizado.**

 **ATENCIÓN: Las variaciones climáticas o altimétricas pueden provocar variaciones en la carburación.**

MANTENIMIENTO EXTRAORDINARIO

Se aconseja hacer revisar el equipo por un técnico especializado del servicio de asistencia, todos los años si el uso es intensivo o cada dos años si el uso es normal.

 **ATENCIÓN: Todas las operaciones de mantenimiento no indicadas en el presente manual deben ser efectuadas en un taller autorizado.**

Para garantizar un constante y regular funcionamiento de la desbrozadora, recuerde que las eventuales sustituciones de sus piezas deben ser efectuadas exclusivamente con **REPUESTOS ORIGINALES.**

 **Eventuales modificaciones no autorizadas y/o el uso de repuestos no originales pueden causar lesiones graves o mortales al usuario y a terceros.**

10. ALMACENAJE

Si la máquina no se va a utilizar durante un tiempo prolongado:

- Vacíe y limpie el depósito de combustible en un sitio bien ventilado. Para vaciar el carburador, ponga el motor en marcha y déjelo hasta que se pare. Si queda mezcla en el carburador, las membranas pueden dañarse.
- Las operaciones para utilizar el aparato después de la inactividad invernal son iguales a las que se realizan para la puesta en marcha normal (pág. 45).
- Cumpla con todas las normas de mantenimiento antes descriptas.
- Limpie perfectamente la desbrozadora y engrase las partes metálicas.
- Quite el disco, límpielo y engráselo para prevenirlo de la oxidación.
- Quite las bridas que bloquean el disco; limpie, seque y lubrique el alojamiento del par cónico.
- Quite el combustible del depósito y coloque el tapón.
- Limpiar cuidadosamente las ranuras de refrigeración y el filtro de aire (B, Fig. 19).
- Conserve en un ambiente fresco, lejos de fuentes de calor y posiblemente que no se encuentre en contacto directo con el suelo.

11. PROTECCIÓN DEL AMBIENTE

La protección ambiental debe ser un aspecto prioritario del uso de la máquina, en beneficio de la convivencia cívica y de la salud del planeta.

Evite causar molestias a sus vecinos.

Respete escrupulosamente las normas locales para desechar el césped cortado.

Respete escrupulosamente las normas locales sobre el desecho de embalajes, aceites, gasolina, baterías, filtros, piezas deterioradas o cualquier elemento de fuerte impacto ambiental. No los deseche con los residuos domésticos, sepárelos según su composición y lívelos a un centro de clasificación y reciclaje.

Desguace y eliminación



Al final de la vida útil de la máquina, no la deje con la basura doméstica sino en un centro de residuos especiales.

Gran parte de los materiales que componen la máquina son reciclables; por ejemplo, todos los metales (acero, aluminio, latón) se pueden entregar a un chatarrero. Para más información, consulte al servicio de recogida de residuos de su zona. Una vez desguazada la máquina, deseche los componentes de acuerdo con las normas de protección ambiental, evitando contaminar el suelo, el aire y el agua.







En todos los casos deben respetarse las normas pertinentes.

En el momento de desechar la máquina, destruya la etiqueta del marcado CE y también este manual.

12. DATOS TECNICOS

		BCH 40 BP - DSH 400 BP
Cilindrada	cm ³	40.2
Motor		2 tiempos EMAK
Potencia	kW	1.5
N. giros/min mínimo	min ⁻¹	3.000
Velocidad máxima del eje de salida	min ⁻¹	8.000
Velocidad del motor a la velocidad máxima del eje de salida	min ⁻¹	10.400
Capacidad del depósito de combustible  + 	cm ³	860 (0.86 l)
Primer carburador		Si
Arranque fácil 		No
Ancho de corte	cm	41
Peso sin herramienta de corte y protección	kg	9.9



Accesorios de corte recomendados

Modelo	Accesorios de corte	Accesorios de corte		Protectores	
		Ø mm			
BCH 40 BP		130	P.N. 61459100	P.N. 61450295AR	
DSH 400 BP		130	P.N. 61459101		
BCH 40 BP		130	P.N. 61459102	P.N. 61450295AR	
DSH 400 BP		130	P.N. 61459103		
BCH 40 BP - DSH 400 BP		255	P.N. 4095567AR	P.N. 61450295AR	*
		305	P.N. 4095675AR		
BCH 40 BP - DSH 400 BP		230	P.N. 4095637AR	P.N. 61450295AR	*
		255	P.N. 4095638AR		
BCH 40 BP - DSH 400 BP		255	P.N. 4095673BR	P.N. 61450295AR	*
		305	P.N. 4095674AR		
BCH 40 BP - DSH 400 BP		230	P.N. 4095568AR	P.N. 61450295AR	*
		255	P.N. 4095563AR		
BCH 40 BP - DSH 400 BP		255	P.N. 4095641BR	P.N. 61450295AR	*
		305	P.N. 4095665BR		

* La protección (C, Fig. 4) no es necesaria. Accesorios de corte de metal.

!!!ATENCIÓN!!!

El riesgo de accidente aumenta si se utilizan dispositivos de corte no adecuados. Utilizar exclusivamente los dispositivos de corte y las protecciones recomendadas y atenerse a las instrucciones para el afilado.

			BCH 40 BP - DSH 400 BP		
					
Presión acústica	dB (A)	L_{pA av} EN 11806 EN 22868	96.1	93.1	*
Incertidumbre	dB (A)		2.0	2.0	
Nivel de potencia acústica medido	dB (A)	2000/14/EC EN 22868 EN ISO 3744	111.4	108.8	
Incertidumbre	dB (A)		1.9	1.6	
Nivel de potencia acústica garantizado	dB (A)	L_{WA} 2000/14/EC EN 22868 EN ISO 3744	113.0	110.0	
Nivel de vibración	m/s²	EN 11806 EN 22867 EN 12096	4.6 (sx) 3.3 (dx)	5.7 (sx) 3.1 (dx)	*
Incertidumbre	m/s²	EN 12096	0.9 (sx) 0.9 (dx)	1.2 (sx) 0.9 (dx)	
* - Valores medios ponderados: 1/2 mínimo, 1/2 plena carga (cabezal) y 1/2 velocidad máxima en vacío (disco).					

13. DECLARACIÓN DE CONFORMIDAD

El abajo firmante, en representación de **Emak spa, empresa sita en la calle Fermi nº 4 de Bagnolo in Piano, 42011 ITALIA**, declara bajo su propia responsabilidad que la máquina:

1. Tipo: desbrozadora
2. Marca Efco, Tipo DSH 400 BP
Marca Oleo-Mac, Tipo BCH 40 BP
3. Identificación de serie 823 XXX 0001 ÷ 823 XXX 9999
Entspricht den Anforderungen der Richtlinie / Verordnung 2006/42/CE - 2000/14/CE - 2014/30/EU, è y por las siguientes normas armonizadas:
EN ISO 11806-2:2011 - EN 55012:2007 - EN 55012:2007/A1:2009 - ISO 14982:1998
Procedimientos de evaluación de conformidad realizados:
Annex V - 2000/14/CE

Nivel de potencia acústica medido: 111.4 dB (A)
Nivel de potencia acústica garantizado: 113.0 dB (A)
Documentación técnica disponible en la sede administrativa:
Dirección Técnica

Realizado en la calle Fermi 4 de Bagnolo in Piano, Italia
Fecha: 01/10/2018

 
Fausto Bellamico - President

14. CERTIFICADO DE GARANTÍA

Esta máquina ha sido diseñada y realizada con las técnicas más avanzadas. El fabricante garantiza sus productos por 24 meses desde la fecha de compra para uso no profesional. La garantía se limita a 12 meses en caso de uso profesional

Condiciones generales de la garantía

- 1) La garantía tiene validez a partir de la fecha de compra. A través de la red de ventas y asistencia técnica, el fabricante sustituirá gratuitamente las partes que presenten defectos de material o de fabricación. La garantía no priva al comprador de los derechos legales establecidos por el Código Civil con respecto a las consecuencias de los defectos o vicios del objeto vendido.
- 2) El personal técnico actuará lo más pronto posible, dentro de los límites impuestos por motivos organizativos.
- 3) **Para solicitar asistencia en garantía, es necesario presentar el certificado que figura más adelante, sellado por el vendedor y cumplimentado en todas sus partes, además de la factura o el tique de compra.**
- 4) La garantía se anula en caso de:

- Ausencia manifiesta de mantenimiento.
 - Utilización incorrecta o alteración del producto.
 - Uso de lubricantes o combustibles inadecuados.
 - Empleo de recambios o accesorios no originales.
 - Intervenciones realizadas por personal no autorizado.
- 5) La garantía no cubre los materiales de consumo ni las partes sujetas a un desgaste normal de funcionamiento.
 - 6) La garantía no cubre los trabajos de actualización y mejora del producto.
 - 7) La garantía no cubre la puesta a punto ni las operaciones de mantenimiento que deban realizarse durante el periodo de garantía.
 - 8) Todo daño sufrido por el producto durante el transporte debe señalarse inmediatamente al transportista; de lo contrario la garantía se anula.
 - 9) Para los motores de otras marcas (Briggs & Stratton, Subaru, Honda, Kípor, Lombardini, Kohler, etc.) montados en nuestras máquinas, vale la garantía del respectivo fabricante.
 - 10) La garantía no cubre daños o perjuicios directos o indirectos, materiales o personales, causados por fallos de la máquina o derivados de la imposibilidad de utilizarla.

MODELO

Nº DE SERIE

ADQUIRIDO POR EL SR.

FECHA

CONCESIONARIO

 ¡No expedir! Adjuntar sólo al pedido de asistencia técnica.

15. RESOLUCIÓN DE PROBLEMAS



ATENCIÓN: parar la unidad y desconectar la bujía antes de realizar todas las pruebas correctivas recomendadas en la tabla siguiente, a no ser que sea necesario el funcionamiento de la unidad.

Una vez verificadas todas las posibles causas, si el problema no se resuelve, llamar a un Centro de Asistencia Autorizado. Si se observa un problema no listado en esta tabla, llamar a un Centro de Asistencia Autorizado.

PROBLEMA	POSIBLES CAUSAS	SOLUCIÓN
El motor no arranca o se apaga a los pocos segundos del arranque.	<ol style="list-style-type: none"> 1. No hay chispa 2. Motor atascado 	<ol style="list-style-type: none"> 1. Controlar la chispa de la bujía. Si no hay chispa, repetir la prueba con una bujía nueva (TORCH L6RTC). 2. Seguir el procedimiento de la pág. 45. Si el motor no arranca, repetir el procedimiento con una bujía nueva.
El motor arranca, pero no acelera correctamente o no funciona correctamente a alta velocidad.	Es necesario regular el carburador.	Llamar a un Centro de Asistencia Autorizado para regular el carburador.
El motor no alcanza la máxima velocidad y/o emite demasiado humo.	<ol style="list-style-type: none"> 1. Controlar la mezcla aceite-gasolina. 2. Filtro de aire sucio. 3. Es necesario regular el carburador. 	<ol style="list-style-type: none"> 1. Utilizar gasolina fresca y un aceite adecuado para motores de 2 tiempos. 2. Limpiar; leer las instrucciones del capítulo Mantenimiento del filtro de aire. 3. Llamar a un Centro de Asistencia Autorizado para regular el carburador.
El motor arranca, gira y acelera, pero no mantiene el mínimo.	Es necesario regular el carburador.	Regular el tornillo del mínimo "T" (Fig. 16) en sentido horario para aumentar la velocidad; consultar el capítulo Mantenimiento del carburador.
El motor arranca y funciona, pero la herramienta de corte no gira.	Embrague, par cónico o eje de transmisión dañado	Sustituir si es necesario; contactar con un Centro de Asistencia Autorizado
<p>ATENCIÓN: No tocar nunca el dispositivo de corte con el motor en funcionamiento.</p>		



ATENCIÓN: No intente hacer reparaciones si no dispone de los medios y los conocimientos técnicos necesarios. Toda operación mal realizada invalida automáticamente la garantía y exime de responsabilidad al fabricante.

ПЕРЕВОД ОРИГИНАЛЬНОЙ ИНСТРУКЦИИ

Внимание уважаемых клиентов

Благодарим вас за выбор продукции Emak. Наша сеть дилерских и авторизованных сервисных центров находится в вашем полном распоряжении и готова удовлетворить любые ваши запросы.

ВВЕДЕНИЕ

Для правильного использования машины и для предотвращения несчастных случаев перед началом работы очень внимательно прочтите данное руководство. Здесь даются пояснения по работе различных узлов машины, а также указания по требуемым проверкам и техобслуживанию.

Примечание. Описания и иллюстрации, приведенные в данном руководстве, не считаются строго обязывающими. Фирма-изготовитель оставляет за собой право вносить изменения в конструкцию машины без обязательств обновления этого руководства.

Кроме указаний по эксплуатации и техническому обслуживанию, данное руководство содержит информацию, требующую особого внимания. Такая информация отмечена символами, описанными ниже:

ВНИМАНИЕ: относится к случаям, когда существует риск несчастных случаев, в том числе с летальным исходом, или телесных повреждений или серьезного ущерба имуществу.

ОСТОРОЖНО: относится к случаям, когда существует риск повреждения устройства или его составных частей.

ВНИМАНИЕ

РИСК ПОВРЕЖДЕНИЯ СЛУХА

ПРИ НОРМАЛЬНЫХ РАБОЧИХ УСЛОВИЯХ ПОЛЬЗОВАТЕЛЬ ЭТОЙ МАШИНЫ ПОДВЕРГАЕТСЯ ЕЖЕДНЕВНОМУ УРОВНЮ ШУМА, РАВНОМУ ИЛИ ПРЕВЫШАЮЩЕМУ 85 дБ (А)

ОГЛАВЛЕНИЕ

- 1. ПРАВИЛА БЕЗОПАСНОСТИ** (раздел содержит указания, необходимые для безопасного использования машины) 60
- 2. ОБЪЯСНЕНИЕ СИМВОЛОВ И ПРАВИЛА БЕЗОПАСНОСТИ** (в разделе описано как идентифицировать машину и содержит описание символов) 62
- 3. ОСНОВНЫЕ СОСТАВНЫЕ ЧАСТИ** (в разделе описано расположение основных частей, из которых состоит машина) 63

- 4. СБОРКА** (в разделе описано как снять упаковочный материал и выполнить монтаж отдельных деталей) 63
- 5. ВКЛЮЧЕНИЕ** 64
- 6. ОСТАНОВКА ДВИГАТЕЛЯ** 66
- 7. ИСПОЛЬЗОВАНИЕ МАШИНЫ** 66
- 8. ТРАНСПОРТИРОВКА** 70
- 9. ТЕХОБСЛУЖИВАНИЕ** (глава содержит всю необходимую информацию для обеспечения нормального технического состояния машины) 71
- 10. ХРАНЕНИЕ** 73
- 11. ОХРАНА ОКРУЖАЮЩЕЙ СРЕДЫ** (в разделе содержатся рекомендации по использованию машины, не нанося вред окружающей среде) 73
- 12. ТЕХНИЧЕСКИЕ ДАННЫЕ** (в разделе содержится краткое описание основных характеристик машины) 75
- 13. ДЕКЛАРАЦИЯ СООТВЕТСТВИЯ** 78
- 14. ГАРАНТИЙНОЕ СВИДЕТЕЛЬСТВО** (в разделе изложены условия гарантии) 78
- 15. РУКОВОДСТВО ПО УСТРАНЕНИЮ НЕИСПРАВНОСТЕЙ** (раздел поможет вам быстро разрешить любую возникшую во время эксплуатации проблему) 79

1. ПРАВИЛА БЕЗОПАСНОСТИ



ВНИМАНИЕ

- При правильном использовании машина является быстрым, удобным и эффективным инструментом; однако, если вы не принимаете необходимые меры предосторожности или используете машину ненадлежащим образом, то могут возникнуть опасные ситуации. Для обеспечения удобных и безопасных условий работы тщательно соблюдайте правила безопасности, изложенные в этом разделе и далее в руководстве.
- Воздействие вибраций, вызванных продолжительным использованием машин с двигателем внутреннего сгорания, может привести к поражению кровеносных сосудов или нервов

пальцев, кистей и запястий у лиц, страдающих нарушением кровообращения или отеками. Выявлена связь между длительным использованием при низкой температуре и повреждением кровеносных сосудов у здоровых людей. Если у вас возникает снижение чувствительности, боль, упадок сил, изменение цвета и плотности кожи, пропадает чувствительность пальцев, кистей или запястий, прекратите использование машины и обратитесь к врачу.

- При включении вашей машины создается электромагнитное поле с очень малой напряженностью. Это поле может создать помехи для работы некоторых кардиостимуляторов. Для снижения риска получения серьезных или смертельных травм, лица с вживленными кардиостимуляторами должны проконсультироваться со своим врачом и изготовителем кардиостимулятора перед тем, как приступить к эксплуатации машины.

⚠ ВНИМАНИЕ: Местное законодательство может накладывать ограничения на использование машины.

- 1 - Используйте машину только после внимательного изучения правил ее эксплуатации. Не имеющий опыта пользователь должен потренироваться в работе с машиной перед тем, как приступить к ее практическому применению.
- 2 - Машиной должны пользоваться исключительно взрослые, ознакомленные с правилами ее эксплуатации и находящиеся в хорошем физическом состоянии.
- 3 - Запрещается использовать газонокосилку лицам, находящимся в состоянии физического утомления или под воздействием алкоголя, наркотических или лекарственных средств.
- 4 - Работа с кусторезом, надевайте соответствующую одежду и защитные приспособления: сапоги, прочные брюхи, перчатки или рукавицы, защитные очки, наушники и каску.
- 5 - Не позволяйте детям пользоваться кусторезом.

- 6 - Следите, чтобы во время использования кустореза в радиусе 15 м перед вами не было посторонних лиц.
- 7 - Перед использованием кустореза удостоверьтесь, что болт, фиксирующий фрезу хорошо затянут.
- 8 - Кусторез должен быть оснащен режущими приспособлениями, рекомендуемыми производителем для данной модели (Стр. 76).
- 9 - Нельзя использовать кусторез без установленного щитка безопасности на фрезе или головке.
- 10 - Перед началом и во время работы чаще останавливайте двигатель и проверяйте фрезу. При первом же признаке появления трещин или разрывов немедленно замените фрезу.
- 11 - Перед запуском двигателя убедитесь, что фреза вращается свободно и ничего не задевает.
- 12 - Используйте машину только в хорошо вентилируемых местах; не используйте ее во взрывоопасной, горючей атмосфере или в закрытых помещениях.
- 13 - Нельзя касаться фрезы и производить какие-либо ремонтные работы при выключенном двигателе.
- 14 - Запрещается подсоединять к валу отбора мощности машины какие-либо устройства, не входящие в комплект поставки.
- 15 - Не используйте машину, если она повреждена, неправильно отремонтирована, неверно собрана или если ее конструкция подверглась несанкционированным изменениям. Не снимайте и не отключайте какие-либо защитные устройства и не допускайте их повреждений. Используйте только устройства резки, указанные в таблице.
- 16 - Сохраняйте в целости все этикетки с предохранительными символами или указаниями по безопасности. В случае повреждения или износа их следует немедленно заменить (Рис. 21).
- 17 - Не используйте машину по назначению, отличному от указанного в настоящем руководстве (стр. 66).
- 18 - Не оставляйте без присмотра машину с включенным двигателем.
- 19 - Не запускайте двигатель со снятой штангой.
- 20 - Ежедневно проверяйте, что все защитные приспособления работают надлежащим образом.

- 21 - Не ремонтируйте кусторез самостоятельно и не проводите самостоятельно иные работы по обслуживанию, за исключением обычного обслуживания. Обращайтесь в сервис-центры.
- 22 - При необходимости вывода машины из эксплуатации не оставляйте ее в окружающей среде, а сдайте своему дилеру, который примет меры по ее надлежащей утилизации.
- 23 - Предоставляйте мотокоосу или давайте ее в займы только лицам, имеющим необходимый опыт и уже знакомым с машиной и правилами ее эксплуатации. Вместе с машиной необходимо передавать и настоящее руководство, которое новый пользователь обязан прочитать перед началом работы.
- 24 - Всегда обращайтесь к своему дилеру для получения прочих разъяснений или при необходимости выполнения каких-либо операций.
- 25 - Тщательно сохраняйте настоящую инструкцию и консультируйтесь с ней перед каждым использованием пилы.
- 26 - Не забывайте, что владелец или оператор изделия несет ответственность за несчастные случаи или создание опасных ситуаций для третьих лиц или их собственности.

ВНИМАНИЕ

- Категорически запрещается использовать машину, если защитные приспособления неисправны. Защитные приспособления необходимо проверять и осуществлять их техобслуживание согласно указаниям, изложенным в этом разделе. Если результат проверки оказался негативным, обратитесь в уполномоченный центр технической поддержки для ремонта машины.
- Любой вид использования машины, который не предусмотрен в явном виде в настоящем руководстве, считается неправильным и является источником опасностей для людей и имущества.

ЗАЩИТНАЯ ОДЕЖДА

 При работе с газонокосилкой всегда надевайте сертифицированную защитную одежду. Применение защитной одежды не устраняет риск получения травмы, но уменьшает возможные последствия несчастного случая.

Привыборе защитной одежды руководствуйтесь рекомендациями Вашего доверенного дилера.

Одежда должна быть удобной и не мешать при работе. **Надевайте прилегающую к телу защитную одежду. Защитные куртка и комбинезон являются идеальным решением.** Не надевайте платья, шарфы, галстуки или пачки, которые могут зацепиться за ветки. Соберите в пучок длинные волосы и спрячьте их (например под платок, шапку, каску и т.д.).

Надевайте защитные ботинки, имеющие противоскользящие подошвы и стальные наконечники.

Надевайте защитные очки или козырек!

Используйте приспособления для защиты органов слуха, например, наушники или затычки. Применение приспособлений для защиты органов слуха требует особого внимания и осторожности, так как при этом ограничивается способность воспринимать звуковые сигналы об опасности (крики, сигналы предупреждения и т.д.).

Надевайте перчатки, обеспечивающие максимальное поглощение вибраций.

2. ОБЪЯСНЕНИЕ СИМВОЛОВ И ПРАВИЛА БЕЗОПАСНОСТИ (рис. 21)

- 1 - Перед эксплуатации машины прочтите руководство по эксплуатации.
- 2 - Наденьте каску, защитные очки и наушники.
- 3 - Наденьте защитные обувь и перчатки при работе с металлическими или пластмассовыми дисками.
- 4 - Обратите внимание на метание предметов.
- 5 - Держите посторонних на расстоянии не менее 15 м.
- 6 - **ВНИМАНИЕ!** - Поверхности могут быть горячими!
- 7 - Уделяйте особое внимание явлению отдачи. Она может быть опасной.
- 8 - Кнопка праймера.
- 9 - Тип машины: **БЕНЗОКОСЫ**
- 10 - Гарантированный уровень акустической мощности
- 11 - Серийный номер
- 12 - Марка соответствия требованиям CE
- 13 - Год изготовления.
- 14 - Максимальная частота вращения

выходного вала, об/мин

3. ОСНОВНЫЕ СОСТАВНЫЕ ЧАСТИ (рис. 1)

- 1÷3 - Набор инструментов
- 4 - Пара конический
- 5 - Защитный чехол
- 6 - Бобина с леской
- 7 - Крышка топливного бака
- 8 - Кнопка праймера
- 9 - Винты регулировки карбюратора
- 10 - Крышка глушителя
- 11 - Модель
- 12 - Воздушный фильтр
- 13 - Ручка стартера
- 14 - Рычаг воздушной заслонки
- 15 - Рычаг остановки акселератора
- 16 - Кнопка остановить
- 17 - Рукоятка запуска
- 18 - Ремни
- 19 - Ручка
- 20 - Удлинитель
- 21 - Кнопка наполовину дроссельной заслонки
- 22 - Гибкий трансмиссионный рукав

4. СБОРКА

УСТАНОВКА ЩИТКА БЕЗОПАСНОСТИ (Рис. 4)

Установите щиток (А) на штангу с помощью винтов (В) в положение, позволяющее оператору безопасно работать.

ПРИМЕЧАНИЕ: щитком (С) пользуетесь только если используется головка с леской. Защитный картер (С) прикрепляется к защитному картеру (А) с помощью винта (D).

УСТАНОВКА ГОЛОВКИ С ЛЕСКОЙ (Рис. 8)

Установите верхний фланец (F) на место. Вставьте в отверстие головки (L) фиксирующий палец и установите головку (N), вращая ее против часовой стрелки.

УСТАНОВКА ДИСКА (Рис. 9)

Установите фрезу (R) на верхний фланец (F), убедившись, что направление вращения фрезы правильное. Установите нижний фланец (B), крышку (D) и затяните болт (A) вращением против часовой стрелки. Вставьте чеку в соответствующее отверстие для фиксации фрезы (L) и затяните болт (A) с усилием **2,5 Kgm (25 Nm)**.

⚠ ВНИМАНИЕ - Хомут (см. стрелки С, Рис.9) должен быть установлен в

монтажное отверстие диска.

УСТАНОВКА РУЧКИ (Рис. 2)

Установите рукоятку на штангу и закрепите ее, используя винты (А). Положение рукоятки рассчитывается, исходя из удобства оператора.

⚠ ВНИМАНИЕ - Установите ручку петли (D, Рис.2) между стрелками метки (B) и заднюю рукоятку (C).

МОНТАЖ ТРАНСМИССИОННЫЙ РУКАВ (Рис. 5А-В)

Вытяните штифт (А) и вставьте конец гибкого рукава (В) во фрикционную муфту (С) так, чтобы обеспечить зацепление хвостовика. Вставьте штифт (А) в отверстие хвостовика гибкого рукава (D, Рис. 5А). Открутите и снимите винт (F, Рис. 5В). Вставьте гибкий рукав (В) в рукав (E), так, чтобы конец гибкого рукава (В) плотно вошел в жесткий трансмиссионный рукав (Рис. 5В). Снова вставьте винт (F) и затяните. Закройте конец гибкого вала и соединение жесткой трубы защитным кожухом (G). С помощью двух специальных хомутов (N, Рис. 1) прикрепите трубку с кабелями к гибкому шлангу.

КРЕПЛЕНИЕ ТРОСА АКСЕЛЕРАТОРА (Рис. 6)

Закрутите гайку (Q) на регулировочном винте (H) до упора. Винтите регулировочный винт (H) в кронштейн (I) до упора. Вставьте трос акселератора (L) в держатель (M). Отвинтите регулировочный винт (H) так, чтобы трос акселератора имел зазор в 1 мм, когда держатель начнет выполнять движение. Открутите гайку (Q), чтобы зафиксировать регулировку.

ПРИМЕЧАНИЕ – Следите, чтобы во время движения шланга вращающийся клапан случайно не пришел в движение.

МОНТАЖ ЭЛЕКТРИЧЕСКИХ КАБЕЛЕЙ

Подсоедините электрические кабели (O-P, Рис. 7) с помощью соответствующих наконечников.

⚠ ВНИМАНИЕ - Убедитесь, что все части соединены правильно и все винты затянуты.

ПОДГОТОВКА К РАБОТЕ

РЕМНИ (18, Fig. 1)

Правильно используйте ремни бензопилы для установки баланса и распределения веса. Наденьте ремни и установите пружины (A, Рис. 10)

так, чтобы добиться наилучшей балансировки газонокосилки и правильной высоты резки.

5. ВКЛЮЧЕНИЕ



ТОПЛИВО

⚠ ВНИМАНИЕ! Бензин является чрезвычайно огнеопасным видом топлива. При обращении с бензином или топливной смесью будьте максимально осторожны. Не курите и не подносите источники открытого пламени к топливу или машине.

- Для снижения опасности возгорания и получения ожогов будьте осторожны при обращении с топливом. Оно является чрезвычайно огнеопасным.
- Размешивайте и храните топливо в специальной канистре.
- Смешивайте топливо на открытом воздухе – на участке, на котором отсутствуют искры или пламя.
- Перед заправкой опустите машину на землю и заглушите двигатель.
- Медленно открутите крышку заливочной горловины для снятия давления и во избежание утечек топлива.
- После заправки плотно закрутите крышку. Вибрации могут привести к ослаблению крышки и к утечке топлива.
- Вытрите пролившееся топливо. Перед тем как приступить к запуску двигателя, отнесите машину на расстояние не менее 3 м от места заправки.
- Ни при каких обстоятельствах не пытайтесь поджигать пролившееся топливо.
- Не курите при обращении с топливом и во время работы машины.
- Храните топливо в сухом, прохладном и хорошо вентилируемом месте.
- Не храните топливо рядом с сухими листьями, соломой, бумагой и т.д.
- Держите машину и топливо в таких местах, в которых исключена возможность

контакта топливных паров с искрами или открытым пламенем, бойлерами, электромоторами, выключателями, печами и т.д.

- Не снимайте крышку заправочной горловины при работающем двигателе.
- Не используйте топливо для чистки.
- Будьте осторожны и не допускайте попадания топлива на свою одежду.

БЕНЗИН		МАСЛО	
I	I	(cm ³)	
1	0,02	(20)	
5	0,10	(100)	
10	0,20	(200)	
15	0,30	(300)	
20	0,40	(400)	
25	0,50	(500)	

Данная машина приводится в действие 2-тактным двигателем и подлежит заправке предварительно приготовленной бензино-масляной смесью для 2-тактных двигателей. Предварительно смешайте неэтилированный бензин с маслом для двухтактных двигателей в чистой емкости, пригодной для хранения бензина (Рис. 23).

РЕКОМЕНДУЕМОЕ ТОПЛИВО: ДАННЫЙ ДВИГАТЕЛЬ СЕРТИФИЦИРОВАН ДЛЯ РАБОТЫ С НЕЭТИЛИРОВАННЫМ БЕНЗИНОМ ДЛЯ АВТОТРАНСПОРТНЫХ СРЕДСТВ С ОКТАНОВЫМ ЧИСЛОМ 89 ([R + M] / 2) ИЛИ БОЛЬШИМ.

Смешивайте бензин с маслом для двухтактных двигателей в соответствии с указаниями, приведенными на таре.

Мы рекомендуем использовать масло для 2-тактных двигателей Efco - Oleo-Mac в концентрации **2% (1:50)**, специально разработанное для всех двухтактных двигателей с воздушным охлаждением.

Соотношения масла/бензина, приведенные в следующей таблице (Рис.А), являются верными при использовании масла **PROSINT 2** или эквивалентного ему высококачественного масла (**удовлетворяющего стандарту JASO FD или ISO L-EGD**).

⚠ ВНИМАНИЕ! НЕ ИСПОЛЬЗУЙТЕ МАСЛО ДЛЯ АВТОМОБИЛЕЙ ИЛИ МАСЛО ДЛЯ ЗАБОРТНЫХ ДВУХТАКТНЫХ ДВИГАТЕЛЕЙ

⚠ ВНИМАНИЕ!

- Приобретайте топливо исключительно в количествах, соответствующих вашему объему потребления; не приобретайте больше топлива, чем вы расходуете в течение одного-двух месяцев;
- Храните бензин в герметичной емкости в сухом и прохладном месте.

⚠ ВНИМАНИЕ! Никогда не используйте для топливной смеси топливо с содержанием этанола больше 10 %; допускается использовать газохол (смесь бензина с этанолом) с содержанием этанола до 10 % или топливо E10.

ПРИМЕЧАНИЕ - Готовьте только необходимое для работы количество смеси; не оставляйте готовую смесь в баке машины или в канистре на долгое время. Рекомендуется использовать стабилизирующую присадку для топлива **Emak ADDITIX 2000** код 001000972, позволяющую хранить топливную смесь в течение 12 месяцев.

Алкилированный бензин

⚠ ВНИМАНИЕ! Плотность алкилированного бензина отлична от плотности обычного бензина. Поэтому на двигателях, отрегулированных для работы с обычным бензином, может потребоваться изменение регулировки винта H. Для выполнения этой операции следует обращаться в авторизованный сервисный центр.

Заправка топливной смесью

Перед заправкой взболтайте канистру со смесью.

ВКЛЮЧЕНИЕ

⚠ Перед началом и во время работы чаще останавливайте двигатель и проверяйте фрезу. При первом же признаке появления трещин или разрывов немедленно замените фрезу.

⚠ При работе двигателя на холостом ходу устройство резки не должно вращаться. В противном случае обратитесь в авторизованный сервисный центр, чтобы провести проверку и устранить проблему.

⚠ ПРЕДОСТЕРЕЖЕНИЕ: Плотно держите мотокоосу обеими руками. Ваше тело всегда должно находиться слева от штанги. Никогда не держите рукоятку скрещенными руками. Левши также должны соблюдать эти указания. При работе сохраняйте правильное положение.

⚠ Воздействие вибрации может вызвать проблемы со здоровьем у людей с нарушенным кровообращением или с заболеваниями нервной системы. Обратитесь за медицинской помощью, если у Вас возникли такие симптомы, как онемение, потеря чувствительности, упадок сил или изменение цвета кожи. Как правило, эти симптомы возникают в пальцах, руках или запястьях.

Перед включением двигателя удостоверьтесь, что рычаг акселератора двигателя свободно.

⚠ ВНИМАНИЕ! При обращении с топливом соблюдайте установленные правила техники безопасности. Перед заправкой выключайте двигатель. Никогда не выполняйте заправку бака машины при еще горячем или работающем двигателе. Перед тем как запускать двигатель, отойдите не менее, чем на 3 м от места выполнения заправки. **НЕ КУРИТЕ!**

1. Во избежание засорений прочистите поверхность вокруг заливочной горловины.
2. Медленно отвинтите крышку заливочной горловины.
3. Осторожно залейте в бак бензино-масляную смесь. Не допускайте проливания топлива.
4. Перед тем как устанавливать на место крышку заливочной горловины, прочистите прокладку и проверьте ее состояние.
5. Сразу же после заправки установите на место крышку заливочной горловины и закрутите ее вручную. В случае пролива топлива вытрите его.

⚠ ВНИМАНИЕ! Проверяйте, нет ли утечек топлива из машины, и в случае обнаружения таковых устраняйте их перед

тем, как приступать к работе. При необходимости обращайтесь в авторизованный сервисный центр.

Двигатель залит топливом

- Подденьте подходящий инструмент под колпак свечи зажигания.
- Снимите колпак свечи.
- Отвинтите и снимите свечу зажигания.
- Широко откройте дроссельную заслонку.
- Несколько раз дерните за шнур стартера, чтобы очистить камеру сгорания.
- Установите на место свечу зажигания, установите колпак и **сильно** нажмите на него - затем установите на место остальные детали.
- Установите рычаг воздушной заслонки в положение **OPEN**, даже если двигатель еще не прогрет.
- Теперь запустите двигатель.

Процедура запуска

- 1) Медленно нажмите на праймер 4 раз (8, Рис.1).
- 2) Установите рычаг стартера (14, Рис.1) в положение **CLOSE** (А, Рис.11).
- 3) Оттяните рычаг акселератора (17, рис.1) и положите половины ускорения нажимая на кнопку (21); отпустите рычаг (17).
- 4) Установите мотокосу на землю в устойчивое положение. Проверьте, чтобы режущий орган был свободен. Придерживая мотокосу одной рукой (Рис.12), дерните за пусковой шнур (не более 3 раз) до первого «схватывания» двигателя. На новой машине может потребоваться дополнительное число рывков.
- 5) Установите рычаг стартера (14, Рис.1) в положение **OPEN** (В, Рис.11).
- 6) Потяните за пусковой шнур, чтобы запустить двигатель. После запуска двигателя прогрейте машину в течение нескольких секунд, не трогая акселератор. При более низких температурах или большой высоте над уровнем моря для прогрева машины может потребоваться больше времени. В завершение нажмите на акселератор (17, Рис.1) для отключения режима «полугаза».

ОСТОРОЖНО:

- **Ни в коем случае не наматывайте пусковой шнур на руку.**
- **Дергая за пусковой шнур, не вытягивайте его на всю длину, т.к. это может привести к его обрыву.**

- **Не отпускайте резко шнур; держите ручку пускового шнура (13, Рис.1), давая шнуру медленно намотаться на нее.**

 **ВНИМАНИЕ:** Если двигатель прогреет, не надо пользоваться воздушной заслонкой для повторного запуска.

 **ВНИМАНИЕ!** - Устройство среднего ускорения следует использовать только при запуске двигателя в холодном состоянии.

ОБКАТКА ДВИГАТЕЛЯ

Двигатель достигает своей максимальной мощности после 5÷8 часов работы. Во время этого периода обкатки не используйте двигатель вхолостую на максимальном числе оборотов, чтобы не подвергать его чрезмерным нагрузкам.

 **ВНИМАНИЕ!** - Во время обкатки не изменяйте режим карбюрации для достижения большей мощности; это может привести к повреждению двигателя.

ПРИМЕЧАНИЕ: испускание дыма новым двигателем при его первом использовании и после него является нормальным явлением.

6. ОСТАНОВКА ДВИГАТЕЛЯ

Отпустите рычаг акселератора (17, рис. 1) и подождите несколько минут, пока двигатель не перейдет в режим холостого хода. Выключите двигатель, нажав переключатель (16).

7. ИСПОЛЬЗОВАНИЕ МАШИНЫ

ПРОДУКТЫ, ЗАПРЕЩЕННЫЕ К ПРИМЕНЕНИЮ

 **ПРЕДОСТОРОЖНОСТЬ:** Не допускайте отскока, который может привести к серьезной травме. Отскок представляет собой неожиданный рывок машины вбок или вперед, который происходит при соприкосновении ножа с такими предметами. Соприкосновение с посторонним предметом может привести также к потере управления мотокосой.

 **ВНИМАНИЕ!** - Всегда соблюдайте

правила безопасности. Не используйте кусторез в качестве рычага для поднятия, передвижения или разбивания предметов, и не допускайте соприкосновения ножа работающего кустореза с твердыми предметами. Запрещается использовать в качестве насадок приспособления или инструменты, отличные от указанных изготовителем.

⚠ ПРЕДОСТЕРЕЖЕНИЕ: При использовании жестких ножей, старайтесь не вести стрижку травы вблизи заборов, стен зданий, стволов деревьев, камней и других подобных предметов, которые могут привести к отскоку ножа или к его поломке. Мы рекомендуем использовать для таких работ головки с нейлоновой леской. Кроме того будьте особо внимательны ввиду увеличения опасности рикошета в такой ситуации.

⚠ ПРЕДОСТЕРЕЖЕНИЕ: Никогда не используйте мотокоосу режущей насадкой, перпендикулярной земле. Никогда не используйте мотокоосу в качестве кустореза.

⚠ ПРЕДОСТЕРЕЖЕНИЕ: Если прочность крепления ножа нарушается после должным образом выполненной затяжки, немедленно прекратите работу. В этом случае блокировочная гайка может быть изношена и, следовательно, необходимо выполнить ее замену. Никогда не используйте несертифицированные детали для блокировки ножа. Если прочность крепления ножа нарушается и далее, обратитесь в сервисную мастерскую. Никогда не используйте мотокоосу с плохо закрепленным ножом.

Меры предосторожности в отношении рабочей зоны

- Во избежание потери равновесия всегда работайте, стоя обеими ногами на твердом грунте.
- Убедитесь в том, что Вы можете передвигаться и стоять, не подвергаясь риску падения. Проверьте, нет ли на участке помех (корней, больших камней, веток, канав и т.д.) на тот случай, если Вам придется внезапно отойти в сторону.

- Не ведите резку на высоте выше груди, т.к. при поднятой мотокоосе трудно противостоять отскоку.
- Не работайте вблизи электрических проводов. Оставьте эту операцию для профессионалов.
- Работайте только тогда, когда условия видимости и освещенности позволяют Вам хорошо видеть окружающие предметы.
- **Не работайте с мотокоосой, стоя на приставной лестнице, это крайне опасно.**
- Остановите мотокоосу, если нож ударится о посторонний предмет. Осмотрите диск и мотокоосу; отремонтируйте поврежденные детали, если таковые имеются.
- Не допускайте скопления на ноже грязи или песка. Даже небольшое количество грязи ведет к быстрому затуплению ножа и увеличивает возможность отскока.
- Перед тем, как ставить мотокоосу на землю, заглушите двигатель.
- Будьте особо осторожны при использовании индивидуальных средств защиты слуха, т.к. такие средства могут ограничить Вашу способность реагировать на звуки, предупреждающие об опасности (крики, предупредительные сигналы и т.д.).
- Будьте чрезвычайно внимательны при работе на наклонных или неровных участках.

⚠ ПРЕДОСТЕРЕЖЕНИЕ: Никогда не используйте жесткие ножи при работе на каменистых участках. Отброшенные предметы или поврежденные ножи могут явиться причиной к серьезной или даже летальной травмы оператора или окружающих. Остерегайтесь отбрасываемых предметов. Всегда надевайте сертифицированные средства защиты глаз. Никогда не наклоняйтесь над щитком режущей насадки. Камни, мусор и т.д. могут попасть в глаза и явиться причиной потери зрения или серьезных травм. Держите посторонних лиц на расстоянии. Дети, животные, зрители и помощники должны находиться в безопасной зоне за пределами радиуса в 15 метров. Если кто-нибудь из них подойдет ближе, немедленно остановите машину. Никогда не поворачивайте штангу машины, предварительно не убедившись, что- в опасной зоне никого нет.

Техника работы Общие правила работы

⚠ ПРЕДОСТЕРЕЖЕНИЕ: В данном разделе описаны основные меры предосторожности, которые следует принимать при работе с мотокосами и триммерами. Если Вы встретитесь с ситуацией, в которой не знаете, как поступить, выслушайте рекомендацию специалиста. Обратитесь к своему дилеру или в сервисную мастерскую. Не выполняйте те операции, которые Вы сочтете для себя слишком сложными. Перед тем, как приступать к эксплуатации мотокосы, Вам следует уяснить разницу между подстрижкой травы, расчисткой участка от травы и расчисткой подлеска.

Основные правила техники безопасности

1. Осмотритесь вокруг себя:
 - Чтобы убедиться в том, что ни люди, ни животные, ни какие-либо предметы не мешают Вам управлять машиной.
 - Чтобы убедиться, что никто и ничто из вышеперечисленного не может войти в соприкосновение с режущими органами или предметами, которые могут быть отброшены этими органами.

⚠ ПРЕДОСТЕРЕЖЕНИЕ: Никогда не пользуйтесь машиной в ситуации, когда не к кому будет обратиться за помощью при несчастном случае.

2. Не используйте машину при неблагоприятных погодных условиях, таких как густой туман, сильный дождь, сильный ветер или холод и т.д. Работа в таких условиях сильно утомляет и часто создает дополнительные риски, например, обледенение грунта, непредсказуемое направление падения и т.д.
3. Убедитесь в том, что Вы можете передвигаться и стоять, не подвергаясь риску падения. Проверьте, нет ли на участке помех (корней, больших камней, веток, канав и т.д.) на тот случай, если Вам придется внезапно отойти в сторону. Будьте очень внимательны при работе на наклонных участках.
4. Выключайте двигатель, когда переходите на другой участок.
5. Никогда не ставьте машину на землю при работающем двигателе.
 - Всегда используйте соответствующее

оборудование.

- Убедитесь, что оборудование правильно отрегулировано.
- Тщательно организуйте свою работу.
- Всегда работайте с полностью открытым дросселем при начале расчистки с помощью ножа.
- Всегда используйте острозаточенные ножи.

⚠ ПРЕДОСТЕРЕЖЕНИЕ: Оператору и каким-либо другим лицам запрещается предпринимать попытки убирать срезанные материалы во время работы двигателя или вращения режущей насадки, т.к. это может привести к серьезной травме. Прежде чем удалять траву и другие материалы, намотавшиеся на вал ножа, выключите двигатель и дождитесь остановки ножа во избежание опасности получения травмы. Во избежание травм заглушите двигатель и остановите устройство для резки перед тем, как освободить диск от намотавшегося на него материала. Вы можете получить ожог, если коснетесь ее.

⚠ ПРЕДОСТЕРЕЖЕНИЕ! Иногда ветки, трава или куски дерева могут попадать между щитком ограждения и режущей насадкой. Всегда останавливайте двигатель, прежде чем приступать к чистке.

Проверка состояния машины перед началом работы

- Проверьте нож, чтобы убедиться в отсутствии трещин у основания зубьев или у центра отверстия. При обнаружении трещин замените нож.
- Убедитесь в том, что опорный фланец не имеет трещин, вызванных износом или тем, что он был слишком сильно затянут. При обнаружении трещин на опорном фланце замените его.
- Убедитесь в том, что блокировочная гайка остается плотно затянутой. Момент затяжки блокировочной гайки должен составлять **2.5 kgm (25 Nm)**.
- Проверьте отсутствие трещин и повреждений на щитке ограждения ножа. Замените щиток ножа, если он треснул.

⚠ ПРЕДОСТЕРЕЖЕНИЕ: Никогда не используйте машину без щитка ограждения или со сломанным щитком.

Никогда не используйте машину без трансмиссионной штанги.

Расчистка подлеска

- Прежде, чем начать расчистку, проверьте участок работы, тип почвы, уклон поверхности, наличие камней, ям и т.д.
- Начинать с самого легкого участка, расчистив на нем пространство, которое будет исходным для Вашей работы.
- Систематически передвигайтесь вперед и назад поперек обрабатываемого участка, скашивая при каждом проходе траву на ширину 4-5 м. Это обеспечивает использование полного радиуса действия машины в обоих направлениях и создает для оператора удобную рабочую зону.
- Расчистите полосу длиной около 75 м. По мере того, как работа продвигается вперед, перемещайте канистру с топливом.
- На наклонных участках работайте, двигаясь вдоль уклона. Работать вдоль уклона намного легче, чем двигаясь вверх-вниз.
- Планируйте полосу работы так, чтобы Вам не приходилось преодолевать канавы или другие препятствия на земле. Вам также следует выбрать направление полосы в зависимости от ветра так, чтобы срезаемые стебли падали на уже расчищенную часть участка.

Расчистка с использованием ножа для травы

- Ножи и диски для скашивания травы не должны использоваться для срезания древесных стеблей.
- Нож для травы можно использовать для всех типов высокой или жесткой травы.
- Трава срезается волнообразным движением в сторону, при котором движение справа налево соответствует скашиванию, а движение слева направо - возврату. Выполняйте скашивание левой стороной ножа (сегментом от 8 до 12 часов).
- Если при расчистке участка от травы нож наклонен влево, трава соберется в ряд, что облегчит ее уборку, например, граблями.
- Старайтесь работать ритмично. Встаньте в устойчивое положение, расставив ноги. Пройдите вперед после выполнения возврата ножа и снова встаньте в устойчивое положение.

- Дайте опорному стакану слегка касаться земли. Он используется для защиты ножа от ударов о землю.
- Следующие указания помогут уменьшить риск наматывания травы на нож:
 1. Всегда работайте с дросселем в полностью открытом положении.
 2. При возврате ножа избегайте ранее срезанной травы.
- Перед тем, как начинать собирать срезанную траву, остановите двигатель, отстегните ремень и положите машину на землю.

Стрижка травы с помощью головки триммера

⚠ ПРЕДОСТЕРЕЖЕНИЕ: Не работайте с леской, имеющую длину, большую той, которая соответствует нужному диаметру. При правильно установленном ограждении встроенный резак будет автоматически регулировать длину лески. Слишком длинная леска может привести к перегрузке двигателя с последующим повреждением механизма муфты и прилегающих деталей.

Стрижка

- Держите головку триммера чуть выше земли под углом. Работа выполняется концом лески. Дайте леске работать с собственным темпом. Никогда не прижимайте леску к земле.
- С помощью лески легко удаляются трава и сорняки, растущие у стен, оград, деревьев и бордюров; однако, леской можно повредить чувствительную кору деревьев или кустарников, а также столбы ограды.
- Чтобы уменьшить риск повреждения растений, укоротите леску до 10-12 см и снизьте скорость двигателя.

Расчистка

- При расчистке происходит удаление всей нежелательной растительности. Держите головку триммера чуть выше земли в наклонном положении. Пусть конец лески касается земли вокруг деревьев, столбов, статуи и т.п.

⚠ ВНИМАНИЕ: Эта техника работы увеличивает износ лески.

- Леска изнашивается быстрее и ее приходится подавать более часто при работе у камней, кирпичей, бетона, рядом с металлическим забором и т.п. в сравнении с работой у деревьев и деревянных заборов.
- Чтобы увеличить срок службы лески и уменьшить износ головки триммера, при стрижке и расистке двигатель не должен работать с полностью открытым дросселем.

Стрижка

- Триммер идеально подходит для стрижки травы в местах, труднодоступных для обычной газонокосилки. Во время стрижки держите леску параллельно земле. Не прижимайте головку триммера к земле, т.к. это может повредить как газон, так и саму головку.
- Не позволяйте головке триммера постоянно касаться земли во время стрижки. Такое постоянное касание может привести к износу и повреждению головки триммера.

Уборка

- Эффект вентилятора, создаваемый вращающейся леской, может быть использован для быстрой и легкой уборки участка. Держите леску над поверхностью убираемого участка параллельно ей и двигайте триммер из стороны в сторону.
- Для получения лучшего результата во время расчистки и уборки двигатель должен работать на полном дросселе.

⚠ ПРЕДОСТЕРЕЖЕНИЕ: **Никогда не работайте при плохой видимости, при очень высокой или очень низкой температуре.**

8. ТРАНСПОРТИРОВКА

ТРАНСПОРТИРОВКА

Кусторез можно переносить только при выключенном двигателе и надетом щитке безопасности (Рис. 3).

⚠ ВНИМАНИЕ! **Во время транспортировки или складирования кустореза, установите на нем защитный колпак диска р.п. 4196086, как показано на рисунках 3.**

⚠ ВНИМАНИЕ - При транспортировке цепной пилы на транспортном средстве, убедитесь, что она правильно и надежно закреплена в транспортном средстве при помощи ремней. Цепную пилу следует транспортировать в горизонтальном положении с пустым баком, убедившись, что при этом не нарушаются прочие правила транспортировки соответствующего оборудования.

9. ТЕХОБСЛУЖИВАНИЕ

Таблица технического обслуживания

		Перед каждым использованием	Ежемесячно	При повреждении или неисправности	При необходимости	1 год или 1 000 часов
Машина целиком	Проверьте (на утечки, трещины и износ)	x				
	Прочистите по окончании рабочего дня	x				
Органы управления (Кнопка остановить, Рычаг воздушной заслонки, Рычаг дросселя, Стопор дросселя)	Проверьте работоспособность	x				
	Проверьте (на утечки, трещины и износ)	x				
Топливный бак	Прочистите					x
	Проверьте		x			
Топливный фильтр и трубопроводы	Прочистите, Замените фильтрующий элемент			x		x
	Проверьте (на повреждение и износ)	x				
Режущие насадки	Проверьте натяжение	x				
	Заточите			x	x	
	Проверьте (на повреждение и износ, а также уровень смазки)		x		x	
Защитный щиток режущей насадки	Проверьте (на повреждение и износ)	x				
	Замените			x	x	
Все доступные гайки и болты (кроме регулировочных винтов)	Проверьте	x				
	Вновь затяните		x			
Воздушный фильтр	Прочистите	x			x	
	Замените			x		x
Ребра охлаждения цилиндра	Прочистите		x			
Вентиляционные отверстия блока стартера	Прочистите по окончании рабочего дня	x				
Шнур стартера	Проверьте (на повреждение и износ)		x			
	Замените			x		
Карбюратор	Проверьте на холостом ходу (режущая насадка не должна вращаться на холостом ходу)	x				
Свеча зажигания	Проверьте зазор между электродами.		x			
	Замените			x		x
Антивибрационные опоры	Проверьте (на повреждение и износ)		x			
	Обратитесь к дилеру для замены			x	x	
Винты и гайка для крепления режущей насадки	Убедитесь, что блокировочная гайка крепления режущей насадки правильно затянута.	x				

ЗАТОЧКА НОЖЕЙ 2-3-4 ЗУБЬЕВ

1. Ножи имеют две режущие кромки. После затупления одной режущей кромки в результате эксплуатации нож можно повернуть для использования второй режущей кромки (Рис. 13).
2. Заточка ножей осуществляется с помощью плоского напильника с простой насечкой (Рис. 13).
3. Для сохранения балансировки ножа равномерно заточить все режущие кромки.
4. Неправильно заточенные ножи могут быть причиной возникновения ненормальной вибрации в машине и привести к повреждению самых ножей.

⚠ ВНИМАНИЕ! – Использование неправильного устройства кошения или неправильно заточенного ножа повышает опасность обратного удара. Проверьте ножи газонокосилки на наличие повреждений или трещин и замените их, если это необходимо.

⚠ ПРЕДОСТЕРЕЖЕНИЕ: **Никогда не ремонтируйте поврежденные режущие насадки путем сварки, рихтовки или изменения их формы. Это может привести к отделению частей режущих насадок с последующей серьезной или даже летальной травмой.**

ГОЛОВКА С НЕЙЛОНОВОЙ ЛЕСКОЙ

Во избежание перегрузки двигателя используйте леску только того же диаметра, который предусмотрен для данного кустореза (Рис. 14).

Для того, чтобы выпустить леску, следует слегка прижать головку кустореза к земле во время работы.

ПРИМЕЧАНИЕ: Поэтому ни в коем случае нельзя прилагать усилие или ударять головкой об землю, поскольку можно сломать головку или повредить кусторез.

Замена нейлоновой лески на головке TAR&GO (Рис.15)

- 1 - Нажмите на лапку (1, Рис. 15), снимите крышку и выньте внутреннюю катушку.
- 2 - Согните леску пополам, один конец должен быть на 14 см длиннее второго. Зажмите леску в прорези (2, Рис. 15). Равномерно, не пересекая витки, намотайте леску в

направлении стрелки, каждый конец - по своей бороздке.

- 3 - В конце намотки зажмите концы лески в соответствующих прорезях (3, Рис. 15). Смонтируйте пружину. Пропустите леску через пазы (4) (рис.15), закройте головку крышкой (5) и, в завершение, вытяните леску наружу (6).

⚠ ПРЕДУПРЕЖДЕНИЕ – Всегда надевайте защитные перчатки во время выполнения действий по уходу за оборудованием. Запрещается проводить данные работы при неостывшем двигателе.

ВОЗДУШНЫЙ ФИЛЬТР

Каждые 8-10 часов работы снимайте крышку (А, рис. 19), тщательно вытряхните фильтр (В). С расстояния продуйте сжатым воздухом так, чтобы поток был направлен изнутри наружу. Заменить, если он грязный или поврежден. При загрязненном фильтре двигатель плохо запускается и работает неустойчиво.

ТОПЛИВНЫЙ БАК

Периодически проверяйте топливный фильтр. Грязный фильтр может затруднять запуск и снижать производительность двигателя. Чтобы прочистить фильтр, действуйте следующим образом: выньте его из горловины бака. Замените его (Рис. 17), если он слишком грязный, или промойте в чистом бензине.

ДВИГАТЕЛЬ

Периодически чистите ребра цилиндра щеткой или сжатым воздухом. Вследствие загрязнения цилиндра может произойти опасный перегрев двигателя.

СВЕЧИ ЗАЖИГАНИЯ - Регулярно чистите свечу зажигания и проверяйте зазор между электродами (рис. 18). Используйте модель TORCH L6RTC или другую модель с тем же температурным режимом.

УГЛОВАЯ ЗУБЧАТАЯ ПЕРЕДАЧА

Каждые 30 часов работы снимите винт (D, Рис. 6) на угловой зубчатой передаче и проверяйте количество смазки. Используйте высококачественную молибденовую или литиево-бисульфидную смазку.

Не используйте топливную смесь для чистки.

ТРАНСМИССИОННЫЙ РУКАВ

После каждых 20 часов работы смазывайте соединительную поверхность гибкой трубки (B, Рис. 20) смазкой на основе бисульфата молибдена.

После каждых 30 часов работы смазывайте соединительную поверхность жесткой трубки (D, Рис. 20) смазкой на основе бисульфата молибдена.

КАРБЮРАТОР

Перед регулировкой карбюратора прочистите воздушный фильтр (B, рис. 19) и прогрейте двигатель.

Винт холостого хода T регулируется так, чтобы обеспечивать устойчивую работу на холостом ходу и при срабатывании сцепления.

⚠ ВНИМАНИЕ - При холостом ходе двигателя (3000 об/мин.) фреза не должна вращаться. Рекомендуем вам производить любые регулировки карбюратора у своего дилера или в авторизованном сервисном центре.

⚠ ВНИМАНИЕ - На работу карбюратора могут влиять погодные условия и высота над уровнем моря.

ТЕХОСМОТР

Рекомендуется по окончании сезона в случае интенсивной эксплуатации и раз в два года при нормальной эксплуатации обращаться к специалисту по сервисному обслуживанию для проведения полного техосмотра.

⚠ ВНИМАНИЕ: Все операции по уходу, не упомянутые в этом руководстве, должны выполняться в уполномоченном сервисном центре. Для обеспечения правильной и длительной работы помните, что заменяемые детали должны заменяться исключительно **ОРИГИНАЛЬНЫМИ ЗАПЧАСТЯМИ.**

⚠ Использование неоригинальных запасных частей или несанкционированные изменения конструкции машины могут привести к серьезным или даже смертельным травмам оператора или других лиц.

10. ХРАНЕНИЕ

Если предполагается оставить агрегат неиспользуемым в течение продолжительного срока, то следует выполнить следующие операции:

- Опорожнить и почистить топливный бак в хорошо проветриваемом месте. Опорожнить карбюратор следующим образом: запустить двигатель и оставить его работающим до самостоятельной остановки (необходимо выпустить имеющуюся в карбюратор топливную смесь с тем, чтобы предотвратить повреждение мембран).
- Процедура ввода в эксплуатацию после периода зимнего хранения идентична той, которая используется при обычном запуске машины (стр. 66).
- Следуйте всем нормам по уходу, описанным выше.
- Полностью очистите кусторез и смажьте его металлические части.
- Снимите, почистите и смажьте фрезу для предохранения от ржавчины.
- Снимите фиксирующие фрезу фланцы, прочистите, высушите и смажьте гнездо угловой зубчатой передачи.
- Опорожните топливный бак и поставьте крышку бака на место.
- Тщательно прочистите отверстия для охлаждения и воздушный фильтр (B, Рис. 19).
- Храните кусторез в сухом месте, желательно не на полу и вдали от источников тепла.

11. ОХРАНА ОКРУЖАЮЩЕЙ СРЕДЫ

Защита окружающей среды должна быть важным и приоритетным аспектом использования машины, для улучшения общества и среды, в которой мы живем.

- Не нарушайте покой окружающих.
- Тщательно соблюдайте местное законодательство, касающееся утилизации материалов, оставшихся после скашивания.
- Тщательно следуйте местным правилам в области утилизации упаковочных материалов, масла, бензина, аккумуляторов, фильтров, износившихся деталей или любых веществ, способных

оказать сильное воздействие на окружающую среду; эти отходы нельзя выбрасывать в мусорные контейнеры, их необходимо сдать отдельно в специальные центры по приему отходов, которые обеспечат их переработку.

Слом и утилизация



При выводе машины из эксплуатации, не выбрасывайте ее в окружающую среду, а сдайте в центр по сбору отходов.

Большую часть материалов, из которой изготовлена машина, можно переработать; все металлические части (из стали, алюминия, латуни) можно сдать в пункт приема металлолома. Для получения дополнительной информации обращайтесь в местную службу по сбору отходов. При утилизации отходов, полученных при выводе машины из эксплуатации, необходимо бережно относиться к охране окружающей среды, избегая загрязнения почвы, воздуха и воды.







В любом случае необходимо соблюдать действующее местное законодательство.

После сдачи машины в слом необходимо уничтожить этикетку маркировки CE вместе с данным руководством.

12. ТЕХНИЧЕСКИЕ ДАННЫЕ

		ВСН 40 ВР - DSH 400 ВР
Объем	cm ³	40.2
Двигатель		2 тактный ЕМАК
Мощность	kW	1.5
Обороты холостого хода	min ⁻¹	3.000
Максимальная частота вращения выходного вала	min ⁻¹	8.000
Скорость двигателя при максимальной частоте вращения выходного вала	min ⁻¹	10.400
Емкость топливного бака  + 	cm ³	860 (0.86 l)
Устройство прокачки карбюратора		Да
Облегченный пуск 		№
Ширина косы	cm	41
Вес без режущего инструмента и защитного кожуха	kg	9,9

Рекомендуемые режущие насадки



Модель	Режущие насадки	Щитки			
		Щитки			
		Ø mm			
BCH 40 BP		130	P.N. 61459100	P.N. 61450295AR	
DSH 400 BP		130	P.N. 61459101		
BCH 40 BP		130	P.N. 61459102	P.N. 61450295AR	
DSH 400 BP		130	P.N. 61459103		
BCH 40 BP - DSH 400 BP		255	P.N. 4095567AR	P.N. 61450295AR	*
		305	P.N. 4095675AR		
BCH 40 BP - DSH 400 BP		230	P.N. 4095637AR	P.N. 61450295AR	*
		255	P.N. 4095638AR		
BCH 40 BP - DSH 400 BP		255	P.N. 4095673BR	P.N. 61450295AR	*
		305	P.N. 4095674AR		
BCH 40 BP - DSH 400 BP		230	P.N. 4095568AR	P.N. 61450295AR	*
		255	P.N. 4095563AR		
BCH 40 BP - DSH 400 BP		255	P.N. 4095641BR	P.N. 61450295AR	*
		305	P.N. 4095665BR		

* ограждение, код детали (С, рис. 4) не требуется. Металлорежущие насадки.

ВНИМАНИЕ!!!

Риск несчастного случая увеличивается при использовании неподходящих устройств резки! Используйте исключительно рекомендованные устройства резки и защитные ограждения и соблюдайте указания по заточке.

BCH 40 BP - DSH 400 BP

			BCH 40 BP - DSH 400 BP		
					
Уровень звукового давления	dB (A)	L_{PA av} EN 11806 EN 22868	96.1	93.1	*
Погрешность	dB (A)		2.0	2.0	
Измеренный уровень звуковой мощности	dB (A)	2000/14/EC EN 22868 EN ISO 3744	111.4	108.8	
Погрешность	dB (A)		1.9	1.6	
Допустимый уровень звукового давления	dB (A)	L_{WA} 2000/14/EC EN 22868 EN ISO 3744	113.0	110.0	
Уровень вибрации	m/s²	EN 11806 EN 22867 EN 12096	4.6 (sx) 3.3 (dx)	5.7 (sx) 3.1 (dx)	*
Погрешность	m/s²	EN 12096	0.9 (sx) 0.9 (dx)	1.2 (sx) 0.9 (dx)	

* - Оценочные средние величины (1/2 минимум, 1/2 полная нагрузка, 1/2 макс. скорость на холостом ходу).

13. ДЕКЛАРАЦИЯ СООТВЕТСТВИЯ

Нижеподписавшийся представитель компании **Emak spa via Fermi, 4 - 42011 Bagnolo in Piano (RE) ITALY** (ИТАЛИЯ) заявляет, беря на себя всю ответственность, что машина:

1. Вид: бензокосы

2. Марка Efcо, Тип DSH 400 BP

Марка Oleo-Mac, Тип BCH 40 BP

3. Серийные номера 823 XXX 0001 ÷ 823 XXX 9999

соответствует требованиям Директивы / Регламента 2006/42/CE - 2000/14/CE - 2014/30/EU,

соответствуют требованиям следующих гармонизированных стандартов:

EN ISO 11806-2:2011 - EN 55012:2007 - EN 55012:2007/A1:2009 - ISO 14982:1998

Используемые процедуры оценки соответствия:

Приложение V - 2000/14/CE

Измеренный уровень звуковой мощности: 111.4 дБ(А)

Гарантируемый уровень звуковой мощности 113.0 дБ(А)

Техническая документация, хранящаяся по юридическому адресу: Техническое руководство

Изготовлено Bagnolo in Piano (RE) Italy - via Fermi, 4

Дата: 01/10/2018



Фаусто Белламико - президент

14. ГАРАНТИЙНОЕ СВИДЕТЕЛЬСТВО

Настоящая машина была разработана и изготовлена использованием наиболее современных технологических процессов. Фирма-изготовитель дает гарантию на свои изделия в течение 24 месяцев со дня покупки при условии, что они применяются для личного и непрофессионального пользования. В случае профессионального использования гарантия действует в течение 12 месяцев.

Общие гарантийные условия

- 1) Гарантийный срок отсчитывается от даты покупки. Изготовитель, через свою торговую сеть и центры сервисного обслуживания, обеспечивает безвозмездную замену частей, вышедших из строя в результате дефектов материалов или производственных дефектов. Настоящая гарантия не ущемляет законных прав покупателя по гражданскому кодексу в отношении последствий дефектов или недостатков проданного ему изделия.
- 2) Обслуживающий персонал будет оказывать содействие как можно скорее с учетом графика организации.
- 3) **Гарантийные услуги предоставляются только по предъявлению уполномоченному персоналу нижеприведенного гарантийного талона, полностью заполненного и с печатью продавца, вместе со счетом или чеком или другим обязательным по налоговому законодательству документом, удостоверяющим дату покупки.**
- 4) Гарантии изделие аннулируется в следующих случаях:

- явное пренебрежение техобслуживанием,
 - использование изделия не по назначению или нарушение его целостности,
 - использование неподходящей смазки или топлива,
 - использование неоригинальных запасных частей или принадлежностей,
 - выполнение на машине работ не уполномоченных персоналом.
- 5) Из гарантии исключены расходные материалы и те части, которые подвергаются нормальному износу при эксплуатации.
 - 6) Из гарантийных услуг исключены работы по обновлению и улучшению изделия.
 - 7) Гарантия не покрывает наладочные работы и операции по техобслуживанию, могущие потребоваться в течение гарантийного срока.
 - 8) О любых повреждениях, причиненных во время перевозки, необходимо немедленно сообщить транспортному предприятию, в противном случае гарантия утратит силу.
 - 9) На двигатели не нашего производства (Briggs & Stratton, Subaru, Honda, Kipor, Lombardini, Kohler и др.), установленные на наших изделиях, действует гарантия соответствующих изготовителей.
 - 10) Гарантия не покрывает никакие прямые или косвенные убытки, причиненные людям или имуществу вследствие повреждений или длительного принудительного простоя машины.

МОДЕЛЬ

СЕРИЙНЫЙ НОМЕР

КУПЛЕН ГОСПОДИНОМ

ДАТА

ДИЛЕР

✂ Не прислать отдельно! Приложить к заявке на оказание гарантийной технической помощи.

15. ПОИСК И УСТРАНЕНИЕ НЕИСПРАВНОСТЕЙ

⚠ ВНИМАНИЕ! Всегда останавливайте машину и отсоединяйте свечу перед тем, как приступать к выполнению всех операций, указанных в нижеприведенной таблице, за исключением тех случаев, когда для их выполнения необходимо функционирование машины.

Если после выполнения всех проверок неисправность остается, обратитесь в авторизованный сервисный центр. В случае появления неисправности, не указанной в этой таблице, обратитесь в авторизованный сервисный центр.

НЕИСПРАВНОСТЬ	ВОЗМОЖНЫЕ ПРИЧИНЫ	СПОСОБ УСТРАНЕНИЯ
Двигатель не запускается или глохнет через несколько секунд после запуска.	<ol style="list-style-type: none"> Нет искры Двигатель “залил” топливом 	<ol style="list-style-type: none"> Проверьте исуку свечи. При отсутствии искры повторите проверку с новой свечой (TORCH L6RTC). Выполните процедуру, описанную на стр.66. Если двигатель все еще не зажигается, повторите эту процедуру с новой свечой.
Двигатель запускается, но не развивает нужные обороты или неверно работает на большой скорости.	Карбюратор подлежит регулировке.	Обратитесь в авторизованный сервисный центр для выполнения регулировки карбюратора.
Двигатель не набирает полную скорость и/или сильно дымит.	<ol style="list-style-type: none"> Проверьте бензино-масляную смесь. Засорен воздушный фильтр. Карбюратор подлежит регулировке. 	<ol style="list-style-type: none"> Используйте свежий бензин и специальное масло для 2-тактных двигателей. Прочистите; см. указания, приведенные в главе “Техобслуживание воздушного фильтра”. Обратитесь в авторизованный сервисный центр для выполнения регулировки карбюратора.
Двигатель запускается, вращается, но не держит обороты на холостом ходу.	Карбюратор подлежит регулировке.	Отрегулируйте положение регулировочного винта холостого хода “Т” (Рис.16), поворачивая его по часовой стрелке для увеличения скорости; см. главу “Техобслуживание карбюратора”.
Двигатель запускается и работает, но устройство резки не вращается	Неисправность муфты сцепления, конической пары или трансмиссионного вала	Замените их в случае необходимости; свяжитесь с уполномоченным центром технической поддержки

⚠ ВНИМАНИЕ: Ни в коем случае не касайтесь режущего узла при работающем двигателе.

⚠ ВНИМАНИЕ: Никогда не пытайтесь выполнить ремонтные работы, если у вас нет необходимых средств или знаний. Любой плохо выполненный ремонт приводит к немедленному прекращению действия Гарантии и с Изготовителя снимается всякая ответственность.

PRIJEVOD IZVORNIH UPUTA

Cijenjenim kupcima

Zahvaljujemo Vam na odabiru proizvoda Emak. Naša mreža prodavača i ovlaštenih radionica stoji Vam na raspolaganju za sve potrebe.

UVOD

Ako želite pravilno koristiti ovaj stroj i izbjeći nesretne slučajeve, nemojte započinjati s radom prije nego što pažljivo pročitate ove upute. Ovaj priručnik sadrži pojašnjenja o radu svakog pojedinog dijela i neophodne informacije o obaveznim kontrolama i radovima na održavanju.

NAPOMENA. Opisi i slike sadržane u ovom priručniku ne predstavljaju nikakvu obvezu za Proizvođača. Proizvođač pridržava pravo unošenja izmjena bez obveze ažuriranja ovih uputa.

Osim uputa za uporabu i održavanje, ovaj priručnik sadrži informacije koje zahtijevaju posebnu pažnju. Te informacije su označene simbolima opisanim u nastavku.

PAŽNJA: kad postoji rizik od nesreća ili osobnih ozljeda - pa i smrtnih - ili od ozbiljnih oštećenja stvari.

OPREZ: kad postoji rizik od oštećenja jedinice ili pojedinih njenih komponenti.

PAŽNJA

OPASNOST OD OŠTEĆENJA SLUHA
U UOBIČAJENIM UVJETIMA RADA,
RUKOVATELJ SE PRI UPORABI OVOG
STROJA DNEVNO IZLAŽE RAZINI BUKE
JEDNAKOJ ILI VIŠOJ OD
85 dB (A)

KAZALO

- 1. SIGURNOSNI PROPISI** (sadrži pravila za sigurno korištenje stroja) **80**
- 2. OBJAŠNJENJE SIMBOLA I SIGURNOSNA UPOZORENJA** (objašnjava kako identificirati stroj te značenje simbola) **82**
- 3. GLAVNE KOMPONENTE** (objašnjava gdje se nalaze glavni elementi od kojih je sastavljen stroj) **82**
- 4. SKLAPANJE** (objašnjava kako ukloniti ambalažu i dovršiti montažu odvojenih elemenata) **82**
- 5. POKRETANJE** **83**
- 6. ZAUSTAVLJANJE MOTORA** **86**

- 7. KORIŠTENJE STROJA** **86**
- 8. PRIJEVOZ** **89**
- 9. ODRŽAVANJE** (sadrži sve informacije za održavanje stroja učinkovitim) **90**
- 10. USKLADIŠTAVANJE** **92**
- 11. ZAŠTITA OKOLIŠA** (daje neke savjete o korištenju stroja uz poštivanje okoliša) **92**
- 12. TEHNIČKI PODACI** (sažetak glavnih karakteristika stroja) **94**
- 13. IZJAVA O SUKLADNOSTI** **97**
- 14. JAMSTVENI LIST** (sažetak jamstvenih uvjeta) **97**
- 15. VODIČ ZA RJEŠAVANJE PROBLEMA** (pomaže vam u brzom rješavanju nekih eventualnih problema pri korištenju) **98**

1. SIGURNOSNI PROPISI

PAŽNJA

- **Ako ga se koristiti kako treba, ovaj stroj je brz, ugodan i učinkovit radni instrument; ako ga se koristi neispravno ili bez potrebnih mjera opreznosti, može postati opasan alat. Radit ćete uvijek na siguran način i sa zadovoljstvom ako pažljivo slijedite dolje navedene sigurnosne propise, kao i one koje ćete naći dalje u priručniku.**
- **Izlaganje vibracijama uslijed duge uporabe alata koje pokreću motori s unutarnjim izgaranjem može prouzročiti oštećenja krvnih žila ili živaca prstiju, ruku i ručnih zglobova kod osoba koje imaju problema s krvotokom ili patološkim oteklinama. Produljena uporaba na hladnoći povezuje se s oštećenjem krvnih žila kod inače zdravih ljudi. Kod pojave simptoma kao što su ukočenost, bol, gubitak snage, promjena boje kože ili tkiva, odnosno gubitak osjeta u prstima, rukama ili ručnim zglobovima, prekinite s uporabom ovog alata i potražite liječničku pomoć.**
- **Sustav za paljenje vašeg uređaja proizvodi elektromagnetsko polje vrlo niskog intenziteta. To polje može utjecati na pojedine pacemakere. Radi umanjena**

opasnosti od teških ili smrtonosnih ozljeda, osobe s pacemakerom bi, prije korištenja ovoga stroja, trebale potražiti savjet od liječnika, kao i od proizvođača pacemakera.



PAŽNJA! – Državni propisi mogu ograničavati uporabu stroja.

- 1 - Nemojte koristiti stroj ako niste na specifičan način upućeni u njegovu uporabu. Neiskusni rukovatelj se mora uvježbati prije korištenja na radnom području.
- 2 - Stroj smiju koristiti samo odrasle osobe koje su radno sposobne i upoznate s propisima o uporabi.
- 3 - Nemojte upotrebljavati trimer ako ste fizički premoreni, odnosno pod utjecajem alkohola, droga ili lijekova.
- 4 - Obucite prikladnu odjeću i stavite zaštitnu opremu kao što su čizme, čvrste hlače, rukavice, zaštitne naočale, slušalice i zaštitnu kacigu. Nosite pripijenu, ali udobnu odjeću.
- 5 - Ne dozvoljavajte da trimer koriste djeca.
- 6 - Nemojte dozvoliti drugim osobama da se zadržavaju u djelokrugu od 15 m tijekom uporabe trimera.
- 7 - Prije uporabe trimera, provjerite da je zavrtnj za učvršćenje noža dobro zavijen.
- 8 - S ovim trimenom smijete upotrebljavati jedino opremu za rezanje koju preporučuje Proizvođač (vidi str. 95).
- 9 - Nemojte koristiti trimer bez štitnika za nož ili za glavu trimera.
- 10 - Prije pokretanja motora provjerite da okretanje noža bude slobodno i bez dodirivanja vanjskih predmeta.
- 11 - Tijekom rada često provjeravajte nož zaustavljajući motor. Čim se pojave raspukline ili lomovi, zamijenite nož.
- 12 - Koristite stroj samo u dobro prozračenim prostorijama, nipošto u eksplozivnoj ili zapaljivoj atmosferi ili u zatvorenim prostorijama.
- 13 - Dok je motor upaljen, nemojte obavljati nikakve radnje održavanja i nemojte dirati

nož.

- 14 - Zabranjeno je na prijenosnik snage stroja priključivati bilo kakav uređaj kojeg nije dostavio proizvođač.
- 15 - Nemojte raditi sa strojem koji je oštećen, nepropisno popravljen, nepravilno montiran ili preinačen. Nemojte skidati, oštećivati ili onemogućiti rad bilo kojeg sigurnosnog sistema. Koristite samo reznu opremu koja se navodi u tablici.
- 16 - Pazite da su sve naljepnice sa znakovima opasnosti i sigurnosti u savršenom stanju. U slučaju oštećenja ili propadanja treba ih odmah zamijeniti (vidi str. 21).
- 17 - Nemojte koristiti uređaj u svrhe drugačije od onih navedenih u priručniku (vidi str. 86).
- 18 - Ne ostavljajte stroj s upaljenim motorom.
- 19 - Nemojte paliti motor ako ručka nije montirana.
- 20 - Svakodnevno kontrolirajte trimer kako bi ste bili sigurni da svi sigurnosni i ostali sustavi pravilno rade.
- 21 - Nemojte izvoditi zahvate ili vršiti popravke koji ne spadaju u uobičajeno održavanje. Obratite se ovlaštenim radionicama.
- 22 - Ako smatrate da je radni vijek stroja okončan, nemojte ga ostavljati u okolišu nego ga vratite ovlaštenom prodajnom mjestu koje će se pobrinuti za propisno odlaganje.
- 23 - Izručite ili posudite rezač grmlja samo iskusnim osobama koje su upoznate s radom i s pravilnom uporabom stroja. Izručite i priručnik s uputama za uporabu, kojeg obavezno treba pročitati prije pristupanja radu.
- 24 - Obratite se svaki put vašem prodajnom mjestu za bilo koje razjašnjenje ili važniji zahvat.
- 25 - Pažljivo čuvajte ova uputstva i konzultirajte ih prije svakog korištenja pile.
- 26 - Zapamtite da je vlasnik ili rukovatelj odgovoran za nesreću ili opasnost koju pretrpe treće osobe ili koja je nanešena njihovom vlasništvu.



PAŽNJA

- Nemojte nikad koristiti jedinicu čije su

sigurnosne funkcije u kvaru. Sigurnosne funkcije jedinice treba provjeravati i održavati prema uputama u ovom poglavlju. Ako je ishod ovih provjera na vašoj jedinici negativan, obratite se ovlaštenom servisnom centru radi popravka.

- **Svaka uporaba stroja koja nije izričito predviđena u priručniku smatra se neprimjerenom i stoga izvorom rizika za osobe i stvari.**

ZAŠTITNA ODJEĆA ZA VAŠU SIGURNOST

⚠ Kad koristite trimer, iz sigurnosnih razloga uvijek nosite zaštitnu homologiranu odjeću. Nošenje zaštitne odjeće neće ukloniti opasnost od povrede, ali će smanjiti štetne posljedice u slučaju nesreće. Posavjetujte se s vašim prodavačem o izboru odgovarajuće odjeće.

Odjeća mora biti pogodna i ne smije smetati. Nosite pripijenu odjeću koja vas ujedno zaštićuje od povreda. **Kaputić i radne hlače s prsnim dijelom i naramenicama su idealni.** Nemojte nositi odjeću, šalove, kravate ili ogrlice koji bi se mogli zaplesti u grmlje. Dugu kosu trebate skupiti i zaštititi (npr. maramom, beretkom, kacigom, itd.).

Obujte zaštitne cipele s neklizajućim potplatima i čeličnim kopicama.

Stavite zaštitne naočale ili vizir!

Zaštitite se od buke, na primjer zaštitnim slušalicama ili čepovima. Uporaba zaštite za sluh zahtijeva veću pozornost i opreznost, pošto je zamjećivanje zvučnih signala opasnosti (povika, alarma, itd.) ograničeno.

Stavite rukavice koje će omogućiti maksimalno apsorpiranje vibracija.

2. OBJAŠNJENJE SIMBOLA I SIGURNOSNA UPOZORENJA (sl. 21)

- 1 - Prije uporabe ovog stroja, pročitajte uputstva za njegovo korištenje i održavanje.
- 2 - Stavite zaštitnu kacigu, zaštitne naočale i slušalice.
- 3 - Nosite zaštitnu obuću i rukavice kad koristite

metalne ili plastične noževe.

- 4 - Imajte u vidu da može doći do odsakanja predmeta.
- 5 - Ne dozvoljavajte drugim osobama pristup na manje od 15 m.
- 6 - **PAIŃJA!** - Površine mogu biti vruće!
- 7 - Naročitu pozornost posvetite pojavipovratnog udarca. To može biti opasno.
- 8 - Kuglica pročišćivača
- 9 - Vrsta stroja: **REZAČ GRMLJA.**
- 10 - Akustične snage.
- 11 - Oznaka usklađenosti CE.
- 12 - Serijski broj.
- 13 - Godina proizvodnje.
- 14 - Maks. izlazna brzina prijenosne cijevi - o/min.

3. GLAVNE KOMPONENTE (sl. 1)

- 1÷3 - Komplet alata
- 4 - Par kupast
- 5 - Sigurnosni štitnik
- 6 - Glava s najlonskim nitima
- 7 - Čep spremnika za gorivo
- 8 - Kuglica pročišćivača
- 9 - Vijci za podešavanje rasplinjača
- 10 - Štitnik ispušnog prigušivača
- 11 - Svjećica
- 12 - Filter zraka
- 13 - Poluga startera
- 14 - Čok
- 15 - Poluta obustave gasa
- 16 - Gumb zaustaviti
- 17 - Poluga gasa
- 18 - Pojasevi
- 19 - Rukohvat
- 20 - Cijev za prijenos
- 21 - Tipka pola gasa
- 22 - Fleksibilna mjenjača

4. SKLAPANJE

MONTIRANJE SIGURNOSNOG ŠTITNIKA (sl. 4)

Učvrstite štitnik (A) na cijev za prijenos pomoću vijka (B) u položaju koji će vam omogućiti siguran rad.

NAPOMENA: koristite zaštitu (C) samo s glavom s najlonskim nitima. Zaštitu (C) treba pomoću vijka (D) učvrstiti na štitnik (A).

MONTIRANJE GLAVE S NAJLONSKIM NITIMA (sl. 8)

Stavite gornju prirubnicu (F). Stavite klin za kočenje glave (H) u odgovarajući otvor (L) i isključivo rukom navijte glavu (N) obratno od smjera kazaljke na satu.

MONTIRANJE NOŽA (sl. 9)

Odvijte zavrtnaj (A) u smjeru kazaljke na satu; skinite karter (D) i donju prirubnicu (E). Montirajte nož (R) na gornju prirubnicu (F), provjeravajući da li je smjer okretanja ispravan. Montirajte donju prirubnicu (E), karter (D), te navijte zavrtnaj (A) obratno od smjera kazaljke na satu. Uvucite dostavljeni klin u odgovarajući otvor (L) da bi ste zakočili nož i omogućili učvršćivanje zavrtnja (A) za **2,5 kgm (25 Nm)**.

 **PAŽNJA – Prsten (vidi strelice C, sl. 9) mora sjesti u otvor za montiranje diska.**

MONTIRANJE RUKOHVATA (sl. 2)

Montirajte rukohvat na cijev za prijenos i učvrstite ga vijcima (A). Pološaj rukohvata može se podesiti obzirom na potrebe rukovatelja.

 **NAPOMENA - Postavite ručicu petlje (D, sl.2) između oznake strelice (B) i stražnje ručke (C).**

MONTIRANJE RUKOHVATA (sl. 5A-B)

Izvucite iglu (A) i umetnite kraj crijeva (B) u poklopac spojke (C) osigurati da je drška i zajedničko dobro zaglavi. Umetnite iglu (A) u rupu fleksibilne priključne tijelom (D, Sl. 5A). Odvijte i izvadite vijak (F, sl. 5B). Umetnite cijev (B) u cijev (E) pazeći da fleksibilan kraj osovine (B) pravilno umetnuta u disk vratilo (Sl. 5B). Ponovno uvucite vijak (F) i zategnite. Pokrijte završetak savitljive osovine i zglob krute cijevi zaštitom (G). Sigurno s dvije kvačice (N, Sl.1) šuplja cijev na crijevo.

PRIČVRŠĆIVANJE KABELA ZA GAS (sl. 6)

Sve do kraja navijte maticu (Q) na vijak za podešavanje (H). Navijte vijak za podešavanje (H) na podupirač (I) sve do kraja. Uvucite žicu gasa (L) u nosač (M). Odvijte vijak za podešavanje (H) sve dok žica gasa ne bude imala zračnost od 1 mm prije nego što nosač obavi kretanje. Odvijte maticu (Q) kako biste blokirali podešenje.

NAPOMENA – Kontrolirajte da se tijekom pomicanja savitljive cijevi slučajno ne aktivira pomicanje rotacijskog ventila.

ELEKTRIČNI KABEL MONTAŽA

Spojite kabele za napajanje (O-P, Sl. 7) kroz odgovarajuće spineta.

 **PAŽNJA: provjerite da svi sastavni dijelovi trimera budu dobro spojeni te da su vijci učvršćeni.**

PREDRADNJE

POJASEVI (18, sl. 1)

Ispravno podešavanje pojaseva omogućuje dobru ravnotežu trimera, kao i odgovarajuću udaljenost od tla.

- Stavi na oklop i postavite kopče (A, Fig.10) kako bi postigli najbolju ravnotežu i ispravnu visinu trimera.

5. POKRETANJE



GORIVO

 **PAŽNJA: benzin je krajnje zapaljivo gorivo. Budite krajnje oprezni prilikom rukovanja benzinom ili mješavinom goriva. Nemojte pušiti niti približavati vatru ili plamen gorivu ni stroju.**

- **Kako biste smanjili opasnost od izbijanja požara ili od zadobivanja opekline, gorivom rukujte pažljivo. Ono je vrlo zapaljivo.**
- Protresite i stavite gorivo u posudu namijenjenu za njegovo držanje.
- Promiješajte gorivo na otvorenom, gdje nema iskri ili plamena.
- Namjestite na tlo, zaustavite motor i ostavite da se ohladi prije nego što ćete nadoliti gorivo.
- Polako odvijte poklopac za gorivo kako bi se otpustio unutrašnji tlak i da biste izbjegli istjecanje goriva.
- Poslije nalijevanja, čvrsto pritegnite poklopac goriva. Trešnja može biti uzrokom odvijanja poklopca te istjecanja goriva.
- Posušite gorivo koje je isteklo iz uređaja. Prije pokretanja motora, stroj premjestite na 3 metra udaljenosti od mjesta na kojem ste nalijevali gorivo.

- Nemojte nikada i ni u kojim uvjetima pokušavati zapaliti gorivo koje je isteklo.
- Nemojte pušiti za vrijeme rukovanja gorivom ili dok stroj radi.
- Gorivo skladištite na svježem, suhom i dobro prozračenom mjestu.
- Nemojte skladištiti gorivo na mjestima gdje ima suhog lišća, slame, papira, itd.
- Uređaj i gorivo pohranjujte na mjestima gdje isparenja goriva neće moći doći u doticaj s iskrama ili otvorenim plamenom, grijačima vode za grijanje, električnim motorima ili prekidačima, pećnicama, itd.
- Dok je motor u pogonu, nemojte skidati poklopac sa spremnika goriva.
- Ne koristite gorivo kao sredstvo za čišćenje.
- Pazite da ne prolijete gorivo po vlastitoj odjeći.

⚠ OPREZ: NE RABITE ULJE ZA MOTORNA VOZILA, NITI ULJE ZA VANBRODSKE DVOTAKTNE MOTORE.

⚠ OPREZ:

- Kupujte isključivo količine goriva koje odgovaraju vašoj potrošnji; ne kupujte ga više od količine koju ćete potrošiti za jedan ili dva mjeseca;
- pohranjujte benzin u hermetički zatvorenoj posudi, na svježem i suhom mjestu.

⚠ OPREZ - Za mješavinu nemojte nikad koristiti gorivo s postotkom etanola većim od 10%; prihvatljivi su gasohol (mješavina benzina i etanola) s postotkom etanola do 10% ili gorivo E10.

NAPOMENA - Pripremite samo količinu mješavine koja vam je potrebna: nemojte je držati dugo vremena u spremniku ili u kanti. Savjetujemo korištenje Emakovog stabilizatora goriva **ADDITIX 2000**, šif. 001000972, koji omogućuje očuvanje mješavine u trajanju od 12 mjeseci.

Alkilatni benzin

⚠ OPREZ - Alkilatni benzin nije iste gustoće kao i onaj normalni. Stoga motori koji su regulirani normalnim benzinom mogu zahtijevati drugačije podešavanje vijka H. Za vršenje te radnje trebate se obratiti ovlaštenom servisnom centru.



NALIJEVANJE GORIVA

Promješajte gorivo u kanti prije nego što ga ulijete u spremnik.

POKRETANJE

⚠ Prije pokretanja motora provjerite da okretanje noža bude slobodno i bez dodirivanja vanjskih predmeta.

⚠ Kad je motor na minimumu, rezna oprema se ne smije okretati. Inače kontakt Ovlašteni Servisni Centar da obavlja provjeru i riješili problem.

BENZIN		ULJE	
			
	I	I	(cm ³)
	1	0,02	(20)
	5	0,10	(100)
	10	0,20	(200)
	15	0,30	(300)
	20	0,40	(400)
	25	0,50	(500)

Ovaj se uređaj pokreće pomoću dvotaktnog motora i koristi pripremljenu mješavinu benzina i ulja za dvotaktne motore. Pripremite mješavinu bezolovnog benzina i ulja za dvotaktne motore u čistoj posudi namijenjenoj držanju benzina.

PREPORUČUJE SE GORIVO: OVAJ JE MOTOR CERTIFICIRAN ZA RAD S BEZOLOVNIM BENZINOM OD 89 OKTANA ZA AUTOMOBILE ([R + M] / 2) ILI S VIŠIM OKTANSKIM BROJEM.

Shodno uputama na ambalaži, promiješajte ulje za dvotaktne motore s benzinom.

Savjetujemo vam da rabite ulje za dvotaktne motore Efco - Oleo-Mac s **2% (1:50)**, koje je specijalno pripravljeno za sve dvotaktne motore hladene zrakom.

Ispravni omjeri ulja i goriva naznačeni u pregledu (sl.A) pogodni su kod uporabe motornog ulja **PROSINT 2** i **EUROSINT 2** ili drugog istovrijednog, visoko kvalitetnog motornog ulja (po specifikacijama **JASO FD** ili **ISO L-EGD**).



PAŽNJA: Držite rezač grmlja čvrsto s obje ruke. Pazite da vaše tijelo uvijek bude s lijeve strane cijevi. Nemojte nikad prekrizivati ruke. Ovih se uputa trebaju pridržavati i lijevoruke osobe.

Zadržite položaj tijela prikladan za rezanje.



Izlaganje vibracijama može biti štetno za osobe koje imaju problema s krvotokom ili sa živčanim sustavom. Obratite se liječniku ako se pojave tjelesni simptomi kao što su utrnulost, pomanjkanje osjetljivosti, smanjenje normalne snage ili promjena boje kože. Ti simptomi obično se pojavljuju u prstima, šakama ili zapešćima.

Prije pokretanja motora provjerite da kretanje poluge gasa bude nesmetano.



PAŽNJA: pri rukovanju gorivom pridržavajte se sigurnosnih naputaka. Prije dolijevanja goriva, uvijek ugasite motor. Nemojte nikad dolijevati gorivo u stroj dok motor radi ili je topao. Prije pokretanja motora, premjestite se barem 3 m od mjesta na kome ste nalijevali gorivo. **NEMOJTE PUŠITI!**

1. Očistite površinu oko poklopca za gorivo kako biste izbjegli njegovo zagađivanje.
2. Polako odvijte poklopac za gorivo.
3. Pažljivo ulijte mješavinu goriva u spremnik. Pazite da se ne proljeje.
4. Prije vraćanja poklopca na mjesto, očistite i provjerite brtvu.
5. Odmah vratite poklopac goriva na mjesto i ručno ga pritegnite. Uklonite gorivo koje se eventualno izlilo.



PAŽNJA: provjerite da nema istjecanja goriva, a ukoliko do njih dođe, uklonite ih prije uporabe. Ukoliko se ukaže potrebnim, stupite u vezu sa službom tehničke pomoći vašega prodavača.

Motor je preplavljen

- Uvucite prikladni alat u sjedište svjeće.
- Sustavom poluge podignite sjedište svjeće.

- Odvijte i osušite svjećicu.
- Širom otvorite upusni priklopac.
- Povucite konop startera nekoliko puta da bi se komora za sagorijevanje očistila.
- Ponovno namjestite svjećicu i spojite njeno sjedište, pritisnite ga **čvrsto** prema dole i sklopite druge dijelove.
- Namjestite čok na položaj **OPEN** - iako je motor hladan.
- Sad pokrenite motor.

POSTUPAK POKRETANJA

- 1) Polako gurnite ubrizgivač 4 puta (8, sl. 1).
- 2) Stavite polugu startera (14, sl. 1) u položaj "CLOSE" (A, sl. 11).
- 3) Povucite polugu gasa (17, sl.1) i zakočite je u polugasu pritiskom na dugme (21); otpustite polugu (17).
- 4) Položite rezač grmlja na tlo u stabilnom položaju. Provjerite je li rezna oprema slobodna. Jednom rukom držite rezač grmlja (sl. 12) i povucite užu za pokretanje (ne više od 3 puta) sve dok ne začujete prvi prasak motora. Novi stroj može zahtijevati više povlačenja.
- 5) Stavite polugu startera (14, sl. 1) u položaj "OPEN" (B, sl. 11).
- 6) Povucite užu za pokretanje kako biste pokrenuli motor. Nakon pokretanja, zagrijte stroj nekoliko sekundi bez dodirivanja gasa. Po hladnoći ili na velikoj nadmorskoj visini za zagrijavanje stroja možda će trebati više sekundi. Na kraju, pritisnite gas (17, sl. 1) kako biste deaktivirali polu-ubrzanje.



OPREZ:

- **uže za pokretanje nemojte nikad omotavati oko ruke;**
- **prilikom povlačenja užeta za pokretanje nemojte ga izvlačiti sve do kraja jer tako može puknuti;**
- **nemojte naglo pustiti užu - držite držak za pokretanje (13, sl. 1) i pustite da se užu polako ponovno navije.**



PAŽNJA: ako je motor već ugrijan, kod paljenja nemojte koristiti starter.



PAŽNJA: koristite polugas isključivo u fazi pokretanja i to hladnog motora.

RAZRAĐIVANJE MOTORA

Motor dostiže svoju maksimalnu snagu nakon 5÷8 sati rada.

Tijekom ovog vremena razrađivanja, a da bi se izbjeglo pretjerano naprezanje motora, nemojte puštati da motor radi "na prazno" uz maksimalan broj okretaja.



PAŽNJA! - Tijekom razrađivanja nemojte podešavati rasplinjač s namjerom povećanja snage: motor bi se mogao oštetiti.

NAPOMENA: Normalna je pojava da novi motor izbacuje dim tijekom i nakon prvog korištenja.

6. ZAUSTAVLJANJE MOTORA

Stavite polugu gasa na minimum (17, sl. 1) i počekajte nekoliko sekundi kako bi se motor ohladio.

Ugasite motor, pritiskom na prekidač (16).

7. KORIŠTENJE STROJA

ZABRANJENA UPORABA



PAŽNJA: Izbjegavajte odbačaj jer on može izazvati teške povrede. Odbačaj je iznenadni pokret stroja u stranu ili prema naprijed do kojeg dolazi kad nož dodirne neki predmet kao što je cjepanica ili kamen. Dodirivanje vanjskog predmeta može dovesti i do gubitka kontrole nad rezačem grmlja.



PAŽNJA! - Obavezno se pridržavajte sigurnosnih propisa. Trimer smije se koristiti jedino za šišanje trave ili podrezivanje manjeg grmlja. Nemojte rezati metal, plastiku, zidane dijelove. Zabranjeno je rezanje drugih vrsta materijala. Trimer se ne smije koristiti kao poluga za podizanje, premještanje ili lomljenje predmeta, niti ga se smije blokirati na nepomične oslonce. Zabranjeno je priključivati na priključak trimera alat ili dodatnu opremu koji nisu naznačeni od strane Proizvođača.



PAŽNJA: Kod uporabe krutih noževa, izbjegavajte rezanje blizu ograda, zidova

zgrada, debla, kamenja ili sličnog a što bi moglo izazvati odbačaj rezača grmlja ili oštećenje samog noža. Za takve radove preporučujemo uporabu glava s najlonskim nitima. Pored toga, u takvim situacijama imajte u vidu povećanu mogućnost odskakanja.



PAŽNJA: Nemojte nikad koristiti rezač grmlja iznad razine tla ili s reznom opremom okomito u odnosu na tlo. Rezač grmlja nemojte koristiti kao rezač živice.



PAŽNJA: Ako se nož nakon što ste ga prikladno učvrstili olabavi, odmah prestanite raditi. Potporna matica mogla bi biti istrošena ili oštećena i treba je promijeniti. Nemojte nikad koristiti neodobrene dijelove za učvršćivanje noža. Ako i dalje dolazi do olabljavanja noža, obratite se vašem prodavaču. Nemojte nikad koristiti rezač grmlja s olabavljenim nožem.

Mjere predostrožnosti na radnom području

- Ne dozvoljavajte djeci da rukuju vašim rezačem grmlja. Dozvoljavajte uporabu rezača grmlja jedino osobama koje su pročitale ovaj Priručnik za rukovatelja i upoznate su s njegovim korištenjem na siguran i ispravan način.
- Da bi ste izbjegli gubitak ravnapomenaže, režite s obje noge na čvrstom tlu.
- Osigurajte sebi sigurno stajanje i pomicanje. Provjerite da na području oko vas nema prepreka (korijenja, kamenja, grana, jaraka, itd.) u slučaju da se morate iznenada pomaknuti.
- Nemojte rezati iznad visine prsnog koša, pošto je teško kontrolirati snagu rezača grmlja kod odbačaja ako ga se drži na visini.
- Nemojte raditi blizu električnih žica. Taj posao ostavite profesionalcima.
- Režite samo pri dobroj vidljivosti i svjetlosti.
- **Nemojte rezati stojeći na ljestvama: to je izuzetno opasno.**
- Ugasite rezač grmlja ako nož udari u neki vanjski predmet. Pregledajte nož i rezač grmlja; popravite dijelove prema potrebi.

- Čuvajte nož daleko od prljavštine i pijeska. Čak i mala količina nečistoće brzo će otupiti nož i povećati mogućnost odbačaja.
- Ugasite motor prije nego što ostavite rezač grmlja.
- Budite naročito oprezni kad se zaštitite od buke, jer vam ta oprema može ograničiti zamjećivanje zvučnih signala opasnosti (povika, alarma, upozorenja, itd.).
- Budite izuzetno oprezni kad radite na strminama ili neravnom terenu.

⚠ PAŽNJA: Kad režete u kamenom području, nemojte nikad koristiti krute noževe. Odbačeni predmeti ili oštećeni noževi mogu prouzročiti teške ili smrtonosne povrede rukovatelja ili prisutnih osoba. Pazite na odbačene predmete. Obavezno nosite homologiranu zaštitu za oči. Ni u kom slučaju se nemojte naginjati preko štitnika rezne opreme. Kamenje, smeće, itd. može vas pogoditi u oči i prouzročiti sljepilo ili tešku povredu. Ne dozvoljavajte pristup neovlaštenim osobama. Djeca, životinje, promatrači i pomoćnici se trebaju nalaziti na sigurnosnoj udaljenosti od 15 m. Ako se netko približi, odmah zaustavite motor. Nemojte nikad zamahnuti strojem ako prethodno niste provjerili da iza vas nemanikoga sve do granice sigurnosne udaljenosti.

Radne tehnike Opće upute za rad

⚠ PAŽNJA: Ovaj odlomak opisuje osnovne mjere predostrožnosti pri radu s pilama za krčenje i trimerima. Ako se nađete u situaciji da niste sigurni kako prosljediti, trebete pitati savjet stručnjaka. Obratite se vašem prodavaču ili vašoj servisnoj radionici. Izbjegavajte bilo kakvu upotrebu za koju smatrate da prevazilazi vaše sposobnosti. Prije uporabe stroja morate razumijeti razliku između raskrčivanja šume, čišćenja i obrezivanja trave.

Osnovni sigurnosni propisi

1. Pogledajte oko sebe:
 - i uvjerite se da ljudi, životinje ili predmeti neće imati utjecaja na vašu kontrolu nad strojem;

- i uvjerite se da ljudi, životinje, itd., neće doći u dodir s reznom opremom ili slobodnim predmetima koje rezna oprema odbaci.

⚠ PAŽNJA: Nemojte koristiti stroj ako niste u mogućnosti zatražiti pomoć u slučaju nezgode.

2. Nemojte koristiti stroj po ružnom vremenu kao što je gusta magla, jaka kiša, jaki vjetar, velika hladnoća, itd. Rad u takvim uvjetima je zamoran i često podrazumijeva dodatne opasnosti, kao npr. zbog zaleđenog tla, itd.
3. Osigurajte sebi sigurno stajanje i pomicanje. Provjerite da na području oko vas nema prepreka (korijenja, kamenja, grana, jaraka, itd.) u slučaju da se morate iznenada pomaknuti. Budite vrlo oprezni ako radite na strmini.
4. Ugasite motor prije premještanja na drugo područje.
5. Nemojte nikad položiti stroj ako motor radi.
 - Obavezno koristite odgovarajuću opremu.
 - Provjerite da je oprema dobro podešena.
 - Pažljivo organizirajte svoj rad.
 - Kad počinjete rezati nožem, obavljajte to u punoj brzini.
 - Obavezno koristite oštre noževe.

⚠ PAŽNJA: Ni rukovatelj strojem niti itko drugi smije pokušati skinuti odrezani materijal dok motor radi ili dok se rezna oprema okreće, pošto bi to prouzročilo teške povrede. Radi izbjegavanja ozljeda, prije skidanja materijala koji se ovio oko noža zaustavite motor i reznu opremu. Kutni prijenos se tijekom uporabe može zagrijati i ostati vruć još neko vrijeme nakon rada. Mogli bi ste se opeći ako ga dodirnete.

⚠ PAŽNJA: Ponekad se između štitnika i rezne opreme zapletu grane ili trava. Prije čišćenja obavezno zaustavite motor.

Provjere prije pokretanje

- Provjerite da pri dnu krakova noža i oko središnjeg otvora nema napuklina. Odbacite nož ako je napuknut.
- Provjerite da prirubnica nije napukla uslijed naprezanja ili prevelike zategnutosti. Odbacite

prirubnicu ako je napuknuta.

- Provjerite da matica nije izgubila zateznu snagu. Pritezni moment matice treba biti **25 Nm**.
- Provjerite da štitnik noža nije oštećen ili napuknut. Promijenite štitnik noža ako je napuknut.



PAŽNJA: Nemojte nikad koristiti stroj bez štitnika ili s defektnim štitnikom. Nemojte nikad koristiti stroj bez prijenosne cijevi.

Krčenje šume

- Prije nego što počnete krčiti, provjerite područje krčenja, vrstu terena, kosinu tla, kao i da li ima kamenja, rupa, itd.
- Počnite s kraja gdje je to najlakše i raskrčite otvoreni prostor s kojeg ćete raditi.
- Sustavno radite naprijed i nazad preko područja, krčeći prostor širine otprilike 4-5 m na svakom koraku. Na taj ćete način iskoristiti čitav domet stroja u oba smjera, a imat ćete i praktično i raznovrsno područje rada.
- Raskrčite traku dužine otprilike 75 m. Kako napredujete, tako pomičite kantu s gorivom.
- Na strmini radite uzdužno. Puno je lakše raditi uzduž strmine nego gore-dole.
- Isplanirajte trake kako ne bi ste morali prelaziti preko jaraka ili drugih prepreka na tlu. Osim toga, usmjerite traku tako da iskoristite vjetar, kako bi ispiljena debla padala u već raskršeni dio.

Raskrčivanje trave nožem za travu

- Noževе i sječiva za travu ne smije se upotrebljavati za drvlje.
- Nož za travu se koristi za sve vrste visoke ili krupne trave.
- Travu se reže izvodeći bočne zamahe, gdje se pokretom s desna na lijevo obrezuje trava, dok je pokret s lijeva na desno povratni zahvat. Rezanje vršite lijevom stranom noža (između 8 i 12 sati).
- Ako se prilikom raskrčivanja nož nagne pod kutom u lijevo, trava će se skupljati u redu pa će je biti lakše i sakupiti, npr. grabljama.
- Nastojte raditi ritmički. Stanite u stabilan položaj razdvojenih nogu. Nakon povratnog zahvata pomaknite se prema naprijed i ponovno stanite u stabilan položaj.
- Pustite da se potporna čašica donekle osloni

na zemlju. Time se nož zaštićuje od udaranja u zemlju.

- Smanjit ćete opasnost od zavijanja materijala oko noža ako slijedite upute koje slijede:
 1. Obavezno radite u punoj brzini.
 2. Pri povratnom zahvatu izbjegavajte prethodno odrezan materijal.
- Zaustavite motor, otkopčajte pojas i položite stroj na zemlju prije nego što počnete skupljati odrezani materijal.

Obrezivanje trave glavom trimera



OPREZ: Nemojte raditi s niti za košenje dužom od one određene za dotični promjer. Ako je štitnik ispravno montiran, ugrađeno sječivo će automatski podesiti nit na pogodnu dužinu. Pretjerano duge niti mogu preopteretiti motor, posljedica čega je oštećenje mehanizma spojke i susjednih dijelova.

Obrezivanje

- Držite glavu trimera pod kutom, malo iznad tla. Kraj žice obavlja posao. Pustite da žica radi vlastitim korakom. Nemojte nikad pritiskati žicu u područje koje treba obrezati.
- žica će lako odstraniti travu i korijenje blizu zidova, ograda, stabala i lijeha, ali isto tako može oštetiti osjetljivu koru stabala i grmova, kao i stupove ograde.
- Smanjite opasnost od oštećivanja biljaka tako što ćete skratiti žicu na 10-12 cm i smanjiti brzinu motora.

Raskrčivanje

- Tehnikom raskrčivanja se uklanja sva neželjena vegetacija. Držite glavu trimera malo iznad tla i nagnite je. Pustite da kraj žice pogađa zemlju oko stabala, stupova, kipova i slično.



OPREZ: Ovom se tehnikom povećava trošenje žice.

- Žica se brže troši i treba je češće izvlačiti kad se radi oko kamenja, cigle, betona, metalnih ograda, itd., nego što je to potrebno kad dolazi u dodir sa stablima i drvenim ogradama.
- Prilikom obrezivanja i raskrčivanja nemojte koristiti punu brzinu kako bi žica duže trajala i da bi ste smanjili trošenje glave trimera.

Rezanje

- Trimer je savršen za rezanje trave koja je teško dostupna običnom kosilicom za travu. Prilikom rezanja držite žicu paralelno s tlom. Izbjegavajte pritiskanje glave trimera na zemlju, pošto ćete tako pokvariti tratinu i oštetiti alat.
- Tijekom uobičajenog rezanja pazite da glava trimera ne dolazi stalno u dodir s tlom. Stalan dodir ove vrste može prouzročiti oštećenje i trošenje glave trimera.

“Pometanje”

- Učinak mahalice kojeg postiže okretanje žice možete koristiti u svrhu brzog i lakog čišćenja. Držite žicu paralelno s i iznad područja koje treba “pomesti” pa pomičite alat amo-tamo.
- Najbolje rezultate rezanja i pometanja postići ćete ako radite punom brzinom.



PAŽNJA: nemojte nikad rezati pri slaboj vidljivosti, odnosno na vrlo visokim ili niskim temperaturama, kao ni na poledici.

8. PRIJEVOZ

PRIJEVOZ

Kad prenosite trimer, motor mora biti ugašen, a štitnik noža montiran (sl. 3).



PAŽNJA: kod prijevoza ili uskladištavanja trimera montirajte štitnik noža, šif. 4196086, kako je prikazano na sl. 3.



PAŽNJA – Prilikom prijevoza stroja na vozilu, osigurajte da je on remenjem ispravno i čvrsto pričvršćen za vozilo. Stroj treba prevoziti u vodoravnom položaju, s praznim spremnikom i uz osiguranje da neće doći do povrede važećih propisa za prijevoz takvih strojeva.

9. ODRŽAVANJE

Tablica održavanja

Molimo vas uzmete u obzir da se vremenski razmaci koji slijede odnose isključivo na uobičajene radne uvjete. Ako vaš dnevni rad zahtijeva rukovanje strojem duže od uobičajenog ili se radi o strogim uvjetima rezanja, tada predložena vremenska razdoblja treba skratiti prema vlastitim prilikama

		Prije svake uporabe	Mjesečno	Ako je oštećen ili pokvaren	Prema potrebi	1 godinu ili 100 h
Cijeli stroj	Pregledajte (gubitak, napuknutost i istrošenost)	x				
	Očistite nakon obavljenog dnevnog posla	x				
Kontrole (Gumb zaustaviti, čok, poluga gasa, spoj poluge)	Provjerite rad	x				
Spremnik goriva	Pregledajte (gubitak, napuknutost i istrošenost)	x				
	Očistite					x
Filter za gorivo i cijevi	Pregledajte		x			
	Očistite, promijenite elemente filtera			x		x
Rezna oprema	Pregledajte (oštećenost, oštrinu i istrošenost)	x				
	Provjerite zategnutost	x				
	Naoštrite			x	x	
Kutni prijenos	Pregledajte (oštećenost, istrošenost i razinu maziva)		x		x	
Štitnik rezne opreme	Pregledajte (oštećenost i istrošenost)	x				
	Promijenite			x	x	
Svi dostupni vijci i matice (nepodesivi vijci)	Pregledajte	x				
	Zategnite		x			
Filter zraka	Očistite	x			x	
	Promijenite			x		x
Rebra cilindra	Očistite		x			
Odušci pokretačkog sustava	Očistite nakon obavljenog dnevnog posla	x				
Konop startera	Pregledajte (oštećenost, oštrinu i istrošenost)		x			
	Promijenite			x		
Rasplinjač	Provjerite prazni hod (reзна oprema se u praznom hodu ne smije okretati)	x				
Svječića	Provjerite razmak između elektroda		x			
	Promijenite			x		x
Vibrirajski okviri	Pregledajte (oštećenost, oštrinu i istrošenost)		x			
	Neka vam prodavač promijeni			x	x	
Matice i vijci rezne opreme	Provjerite je li matica opreme za rezanje ispravno stisnuta	x				

OŠTRENJE SJEČIVA ZA ŠIŠANJE TRAVE (dva/tro/četverokrakih)

1. Sječiva za šišanje trave možete preokrenuti: kad jedna strana više nije oštra, preokrenite sječivo da bi ste ga iskoristili i s druge strane (sl. 13).
2. Sječiva za šišanje trave oštrite ravnom turpijom jednostavnog reza (sl. 13).
3. Radi održavanja uravnoteženosti, ujednačano turpijajte sve oštrice.
4. Ako sječiva nisu pravilno naoštrena, mogu prenositi neodgovarajuće vibracije na stroj, s posljedicom lomljenja samih sječiva.

 **PAŽNJA** – Pogrešan alat za oštrenje ili neispravno naoštreno sječivo povećavaju opasnost od povratnog udarca. Provjerite sječiva za šišanje trave radi uočavanja štete ili napuklina; ako su oštećena zamijenite ih.

 **PAŽNJA:** Oštećenu reznu opremu nemojte nikad popravljati varenjem, ispravljanjem ili mijenjanjem oblika. To može prouzročiti rastavljanje dijelova alata za rezanje i imati za posljedicu teške ili smrtonosne povrede.

GLAVA S NAJLONSKIM NITIMA

Koristite uvijek nit istog promjera kao što je ona originalna, da ne bi ste preopteretili motor (sl. 14).

Da bi ste produžili najlonsku nit, lagano udarite glavom trimera po tlu dok radite.

NAPOMENA: Nemojte udarati glavom trimera po cementu ili kamenom tlu: može biti opasno.

Zamjena najlonske niti u glavi "TAP&GO" (sl. 15)

1. Pritisnite jezičak (1, sl. 15) pa skinite poklopac i unutarnji kolut niti.
2. Presavijte nit na pola, ostavljajući jedan kraj duži od drugog za otprilike 14 cm. Zakočite nit u odgovarajućem zasjeku (2, sl. 15) na kolutu. Ravnomjerno i pazeći da se ne isprepletu, namotajte u smjeru strijelice svaku nit u vlastiti ležaj.
3. Po izvršenom namotavanju niti, zakočite ih u odgovarajućim otvorima kako je prikazano na (3, sl. 15). Montirajte oprugu.

Provucite nit kroz rupice (4 – sl. 15), blokirajte glavu poklopcem (5) i na kraju povucite nit prema vani (6).

 **PAŽNJA!** Prilikom radova na održavanju obavezno stavite zaštitne rukavice. Nemojte pristupati radovima na održavanju ako je motor još uvijek vruć.

FILTER ZRAKA

Svakih 8-10 sati rada skinite poklopac (A, sl. 19), dobro potresite filter (B):

Iz daljine ispušite komprimiranim zrakom iznutra prema vani.

Začepljeni filter prouzročit će nepravilan rad motora, povećati potrošnju goriva i smanjiti mu snagu.

FILTER ZA GORIVO

S vremena na vrijeme provjerite stanje filtera za gorivo. Prljavi filter izaziva poteškoće u paljenju i smanjuje učinkovitost motora. Da bi ste očistili filter, izvadite ga iz otvora za ulijevanje goriva; u slučaju pretjerane prljavosti zamijenite ga (sl. 17).

MOTOR

S vremena na vrijeme očistite lopatice cilindra kistom ili komprimiranim zrakom. Nakupljanje nečistoće na cilindru može prouzročiti prezagrijavanje koje je štetno po motor.

SVJEĆICA

Preporučuje se čišćenje svjećice s vremena na vrijeme, kao i provjera udaljenosti elektroda (sl. 23). Koristite svjećicu TORCH L6RTC ili druge marke, ali istog termičkog stupnja.

STOŽASTI ZUPČANIK

Svakih 30 sati rada skinite vijak (D, sl. 6) na stožastom zupčaniku i provjerite razinu maziva. Nemojte koristiti više od 10 g. Koristite kvalitetno mazivo na bazi molibdenovog bisulfata.

Nemojte upotrebljavati gorivo (mješavinu) za čišćenje pile.

PRIJENOS

Podmažite svakih 20 sati rada za zglobova fleksibilna (B, Slika 20) s mašću molibden disulfid.

Mast svakih 30 sati rada spoju krute cijevi (D, sl. 20) s molibden disulfidne mašću.

RASPLINJAČ

Prije nego što podesite rasplinjač, očistite filter zraka (B, sl. 19) i zagrijte motor.

Vijak za prazni hod T je podešen tako da postoji dovoljan sigurnosni odmak između minimalnog režima rada i režima uključivanja kvačila.

 **PAŽNJA: Ako je motor na minimumu (3000 o/min), nož se ne smije okretati. Savjetujemo vam da se za sva podešavanja rasplinjača obratite vašem prodavaču ili ovlaštenoj radionici.**

 **PAŽNJA: klimatske promjene, kao i promjene nadmorske visine mogu izazvati promjene u radu rasplinjača.**

IZVANREDNO ODRŽAVANJE

Preporučuje se - na kraju sezone kod intenzivne uporabe, a svake dvije godine kod uobičajenog korištenja - dati uređaj na opću provjeru specijaliziranom tehničaru naše servisne mreže.

 **PAŽNJA: sve radove na održavanju koji nisu navedeni u ovim uputstvima treba obaviti ovlaštena radionica.** Imajte u vidu da se stalan i pravilan rad trimera jamči jedino ako dopunske dijelove zamijenite isključivo **ORIGINALNIM DOPUNSKIM DIJELOVIMA.**

 **Eventualne neodobrene izmjene i/ili uporaba neoriginalnih rezervnih dijelova mogu prouzročiti teške tjelesne ili smrtne ozljede rukovatelja odnosno drugih osoba.**

10. USKLADIŠTAVANJE

Ako uređaj nećete upotrebljavati duže vrijeme:

- Na dobro prozračenom mjestu ispraznite i

očistite spremnik za gorivo. Da bi ispraznili rasplinjač, pokrenite motor i čekajte da se zaustavi (ako mješavina ostane u rasplinjaču, mogle bi se oštetiti membrane).

- Postupak puštanja u rad nakon zimskog uskladištavanja je jednak onome koji se obavlja tijekom uobičajenog pokretanja uređaja (sl. 85).
- Slijedite sva prethodno opisana pravila održavanja.
- Detaljno očistite trimer i podmažite metalne dijelove.
- Skinite nož, očistite ga i nauljite da bi ste spriječili njegovo rđanje.
- Skinite prirubnice za kočenje noža; očistite, osušite i nauljite ležaj stožastog zupčanika.
- Izvadite gorivo iz spremnika i vratite čep na mjesto.
- Dobro očistite otvore za hlađenje i filter za zrak (B, sl. 19).
- Čuvajte na suhom mjestu, po mogućnosti ne u izravnom dodiru s tlom i daleko od izvora topline.

11. ZAŠTITA OKOLIŠA

Zaštita okoliša mora predstavljati bitan i prvenstveni vid uporabe stroja, u korist civilnog suživota kao i okoliša u kojem živimo.

- Pazite da ne ometate susjede.
- Strogo se pridržavajte lokalnih propisa o odlaganju otpadnog materijala od rezanja.
- Strogo se pridržavajte lokalnih propisa o odlaganju ambalaže, ulja, benzina, baterija, filtera, istrošenih dijelova i svih drugih elemenata štetnih za okoliš; te otpatke se ne smije bacati u smeće, nego ih treba razdvojiti i predati odgovarajućim centrima za skupljanje, koji će se pobriniti za recikliranje materijala.

Rashodovanje i odlaganje



U trenutku rashodovanja nemojte ostavljati stroj u okolišu nego se obratite centru za skupljanje. Dobar dio materijala korištenih u proizvodnji stroja može se reciklirati; sve metale (čelik, aluminij, mesing) možete predati običnom sakupljalištu za spašavanje željeza. Za

informacije se obratite službi za skupljanje otpada na vašem području. Odlaganje otpada dobivenog od rashodovanja ovog stroja treba izvršiti poštujući okoliš te sprečavajući zagađivanje tla, zraka i vode.









U svakom slučaju, treba poštivati lokalne zakone na snazi po tom pitanju.

Nakon strojnog rušenja, morate uništiti oznaku CE oznake, zajedno s ovom priručniku.

12. MŰSZAKI ADATOK

		BCH 40 BP - DSH 400 BP
Zapremnina cilindra	cm ³	40.2
Motor		2 dvotaktni EMAK
Snaga	kW	1.5
Minimalni br. okretaja/min	min ⁻¹	3.000
Maksimalna brzina osovine na izlazu	min ⁻¹	8.000
Motorsebesség maximális tengely kimeneti sebességnél	min ⁻¹	10.400
Kapacitet spremnika goriva  + 	cm ³	860 (0.86 l)
Primer rasplinjač		Da
Olakšano paljenje 		Ne
Širina rezanja	cm	41
Težina bez reznog alata i štitnika	kg	9.9



Preporučena rezna oprema

Modeli	Rezna oprema		Štitnici		
		Ø mm	P.N.		
BCH 40 BP		130	P.N. 61459100	P.N. 61450295AR	
DSH 400 BP		130	P.N. 61459101		
BCH 40 BP		130	P.N. 61459102	P.N. 61450295AR	
DSH 400 BP		130	P.N. 61459103		
BCH 40 BP - DSH 400 BP		255	P.N. 4095567AR	P.N. 61450295AR	*
		305	P.N. 4095675AR		
BCH 40 BP - DSH 400 BP		230	P.N. 4095637AR	P.N. 61450295AR	*
		255	P.N. 4095638AR		
BCH 40 BP - DSH 400 BP		255	P.N. 4095673BR	P.N. 61450295AR	*
		305	P.N. 4095674AR		
BCH 40 BP - DSH 400 BP		230	P.N. 4095568AR	P.N. 61450295AR	*
		255	P.N. 4095563AR		
BCH 40 BP - DSH 400 BP		255	P.N. 4095641BR	P.N. 61450295AR	*
		305	P.N. 4095665BR		

* Zaštita (C, sl. 4) nije potrebna. Metalnih rezna oprema.

PAŽNJA!!!

S pogrešnom reznom opremom postoji veća opasnost od nesreće! Koristite isključivo preporučenu reznu opremu i zaštite i pridržavajte se uputa za oštrenje.

		BCH 40 BP - DSH 400 BP			
					
Akustični pritisak	dB (A)	L_{PA av} EN 11806 EN 22868	96.1	93.1	*
Nesigurnost	dB (A)		2.0	2.0	
Izmjerena razina akustične snage	dB (A)	2000/14/ EC EN 22868 EN ISO 3744	111.4	108.8	
Niepewność	dB (A)		1.9	1.6	
Akustične snage	dB (A)	L_{WA} 2000/14/ EC EN 22868 EN ISO 3744	113.0	110.0	
Razina vibriranja	m/s²	EN 11806 EN 22867 EN 12096	4.6 (sx) 3.3 (dx)	5.7 (sx) 3.1 (dx)	*
Nesigurnost	m/s²	EN 12096	0.9 (sx) 0.9 (dx)	1.2 (sx) 0.9 (dx)	

* - Koefficient srednjih vrijednosti: 1/2 minimalnog, 1/2 punog opterećenja (glava) ili 1/2 maksimalne brzine u praznom hodu (noš).

13. IZJAVA O SUKLADNOSTI

Dolje potpisani **Emak spa via Fermi, 4 - 42011 Bagnolo in Piano (RE) ITALIJA** pod vlastitom odgovornošću izjavljuje da je stroji:

1. Vrsta: rezač grmlja/trimer za travu
2. Marka: Efco; tip: DSH 400 BP.
Marka: Oleo-Mac; tip: BCH 40 BP.
3. Serijska identifikacija: 823 XXX 0001 ÷ 823 XXX 9999
sukladan odredbama direktiva:
2006/42/EZ - 2000/14/EZ - 2014/30/EU
sukladan odredbama sljedećih usklađenih propisa:
EN ISO 11806-2:2011 - EN 55012:2007 - EN 55012:2007/
A1:2009 - ISO 14982:1998

Slijedeći postupci za procjenu sukladnosti:
Dodatak V - 2000/14/EZ

Izmjerena razina zvučne snage: 111,4 dB (A)
Zajamčena razina zvučne snage: 113,0 dB (A)
Tehnička dokumentacija je pohranjena u administrativnom
središtu: Tehnička uprava

Napravljeno u: Bagnolo in Piano (RE) Italija - Via Fermi, 4
Datum: 01.10.2018. god.

Fausto Bellamico - Vorsitzender

HR

14. JAMSTVENI LIST

Ovaj je uređaj zamišljen i proizveden najmodernijim tehničkim postupcima. Proizvođač daje jamstvo za vlastite proizvode u trajanju od 24 mjeseca od datuma kupnje, za korištenje u privatne svrhe ili kao hobi. U slučaju profesionalne uporabe jamstvo vrijedi samo 12 mjeseci.

Opći uvjeti jamstva

- 1) Jamstvo stupa na snagu od datuma kupnje. Proizvođač preko svoje prodajne mreže i tehničkih servisa besplatno zamjenjuje dijelove zbog neispravnosti materijala, radnih ili proizvodnih postupaka. Jamstvo ne uskraćuje kupcu zakonska prava predviđena građanskim zakonikom za posljedice prouzročene nepravilnošću ili nepropisnošću prodanih proizvoda.
- 2) Tehničko osoblje će vas posjetiti u što kraćem vremenskom roku, sukladno već programiranim radnim obvezama.
- 3) **Kod zahtjeva za servisiranje pod jamstvom, ovlaštenom osoblju trebate pokazati potpuno ispunjen donji jamstveni list s pečatom prodajnog mjesta i s priloženim računom o kupnji ili porezno važećim kontrolnim listićem blagajne, koji potvrđuju datum kupnje.**
- 4) Jamstvo nije više važeće u slijedećim slučajevima:
- očito pomanjkanje održavanja,

- nepropisno korištenje ili prepravljnje proizvoda,
 - uporaba neprikladnih maziva ili goriva,
 - neuporaba originalnih dopunskih dijelova ili dodatne opreme,
 - popravci izvršeni od strane neovlaštenog osoblja.
- 5) Proizvođač ne pruža jamstvo za potrošni materijal niti za dijelove izložene uobičajenom habanju tijekom rada.
 - 6) Jamstvo ne obuhvaća radove na dotjerivanju i preinačenju proizvoda.
 - 7) Jamstvo ne pokriva razna podešavanja ni radove na održavanju kojima se pristupa tijekom jamstvenog roka.
 - 8) Moguću štetu prouzročenu tijekom prijevoza treba odmah prijaviti prijevozniku; u suprotnom jamstvo neće važiti.
 - 9) Za motore drugih marki (Briggs & Stratton, Subaru, Honda, Kipor, Lombardini, Kohler, itd.) koji se montiraju na našim strojevima, vrijedi jamstvo koje izdaju proizvođači motora.
 - 10) Jamstvo ne pokriva eventualne štete, izravne ili neizravne, nanesene osobama ili stvarima do kojih je došlo uslijed kvara na stroju ili njegovog produljenog nekorištenja.

MODEL

SERIJSKI BR. _____

KUPAC

DATUM

ZASTUPNIK

 Nemojte slati! Priložite jedino zahtjevu za tehničko jamstvo.

15. VODIČ ZA RJEŠAVANJE PROBLEMA



PAŽNJA: prije vršenja svih preporučenih pokušaja ispravaka iz donje tablice, uvijek zaustavite stroj i izvadite ključ, osim ako se ne zahtijeva da jedinica radi.

Ukoliko ste provjerili sve moguće uzroke, a problem je ostao neriješen, posavjetujte se s ovlaštenim servisnim centrom. Ako se radi o problemu koji nije naveden u ovoj tablici, posavjetujte se s ovlaštenim servisnim centrom.

HR

PROBLEM	MOGUĆI UZROCI	RJEŠENJE
Motor se ne pokreće ili se gasi nekoliko sekundi nakon paljenja.	<ol style="list-style-type: none"> 1. Ne stvara se iskra 2. Motor je preplavljen 	<ol style="list-style-type: none"> 1. Provjerite da li svječića baca iskru. Ukoliko nema iskrenja, ponovite test s novom svječićom (TORCH L6RTC). 2. Slijedite postupak naveden na str. 85. Ako se motor i dalje ne pokreće, ponovite postupak s novom svječićom.
Motor se pokreće, ali ne ubrzava dobro ili pri velikoj brzini ne radi dobro.	Treba podesiti rasplinjač.	Radi podešavanja rasplinjača, stupite u vezu s ovlaštenim servisnim centrom.
Motor ne dostiže punu brzinu i / ili ispušta previše dima.	<ol style="list-style-type: none"> 1. Provjerite mješavinu ulja s benzinom. 2. Zaprljan filter zraka. 3. Treba podesiti rasplinjač. 	<ol style="list-style-type: none"> 1. Koristite svjež benzin i ulje pogodno za dvotaktne motore. 2. Očistite; vidi upute u poglavlju Održavanje filtera zraka. 3. Radi podešavanja rasplinjača, stupite u vezu s ovlaštenim servisnim centrom.
Motor se pokreće, vrti se i ubrzava, ali ne održava minimum.	Treba podesiti rasplinjač.	Podesite vijak minimuma «T» (sl.16) u smjeru kazaljke na satu radi povećanja brzine; vidi poglavlje Održavanje rasplinjača.
Motor se pokrene i radi, ali rezna oprema se ne okreće	Oštećena je spojka, stožasti zupčanik ili prijenosna osovinna.	Ako je potrebno - promijenite; kontaktirajte ovlaštenu servisnu centar



POZOR: Nemojte nikad dirati reznu opremu dok motor radi.



PAŽNJA: nikad ne pokušavajte izvesti zahtjevne postupke ako ne raspoložete potrebnom opremom i tehničkim znanjem. Svaki loše izvedeni zahvat automatski snosi gubitak jamstva, a proizvođač se odriče svih odgovornosti.

ПЕРЕКЛАД ОРИГІНАЛЬНИХ ІНСТРУКЦІЙ

Шановний покупець

Дякуємо за те, що обрали продукцію марки Etag.

Фахівці дилерської мережі та сервісних центрів готові проконсультувати Вас з будь-яких питань.

ВСТУП

Для правильного використання машини та щоб уникнути нещасних випадків, не можна починати роботу без ретельного вивчення даної інструкції. У посібнику надаються пояснення щодо роботи різних вузлів та інструкції щодо необхідних перевірок та технічного обслуговування.

УВАГА: Описи та ілюстрації, що містяться в цьому посібнику, не вважаються директивними. Виробник залишає за собою право вносити зміни, не беручи зобов'язань щодо оновлення цього посібника.

Окрім інструкцій з експлуатації й технічного обслуговування цей посібник містить інформацію, яка вимагає особливої уваги. Така інформація позначена такими символами:

УВАГА: стосується випадків, коли існує небезпека нещасного випадку чи травм, в тому числі з летальними наслідками, або серйозного пошкодження майна.

ОБЕРЕЖНО: стосується випадків, коли існує ризик пошкодження вузлів або окремих компонентів.

УВАГА

РИЗИК ПОШКОДЖЕННЯ СЛУХУ

ЗА НОРМАЛЬНИХ УМОВ ЕКСПЛУАТАЦІЇ ОПЕРАТОР МАШИНИ МОЖЕ ЩОДНЯ ПІДДАВАТИСЯ ВПЛИВУ ШУМУ, РІВЕНЬ ЯКОГО ДОРІВНЮЄ АБО ПЕРЕВИЩУЄ 85 дБ (А)

ЗМІСТ

1. ПРАВИЛА ТЕХНІКИ БЕЗПЕКИ

(у розділі наведені вказівки щодо безпечного користування машиною)

99

2. ПОЯСНЕННЯ СИМВОЛІВ ТА ЗАСТЕРЕЖЕНЬ ЩОДО ТЕХНІКИ БЕЗПЕКИ

(у розділі наведено пояснення щодо ідентифікації машини та значення символів)

101

3. **ОСНОВНІ КОМПОНЕНТИ** (у розділі описано розташування основних компонентів, з яких складається машина) **102**
4. **СКЛАДАННЯ** (у розділі описано як розпакувати машину та виконати монтаж окремих елементів) **102**
5. **ЗАПУСК ДВИГУНА** **103**
6. **ЗУПИНКА ДВИГУНА** **106**
7. **ЕКСПЛУАТАЦІЯ МАШИНИ** **106**
8. **ТРАНСПОРТУВАННЯ** **109**
9. **ТЕХНІЧНЕ ОБСЛУГОВУВАННЯ** (у розділі надано інформацію, необхідно для підтримки належного технічного стану машини) **110**
10. **ЗБЕРІГАННЯ** **112**
11. **ОХОРОНА ДОВКІЛЛЯ** (у розділі надано рекомендації щодо використання машини без завдання шкоди довкіллю) **112**
12. **ТЕХНІЧНІ ХАРАКТЕРИСТИКИ** (у розділі описано основні технічні характеристики машини) **114**
13. **ДЕКЛАРАЦІЯ ВІДПОВІДНОСТІ** **117**
14. **ГАРАНТІЙНИЙ СЕРТИФІКАТ** (у розділі наведено умови гарантії) **117**
15. **ПОСІБНИК З ВИРІШЕННЯ НЕСПРАВНОСТЕЙ** (розділ допоможе вам швидко вирішити будь-яку проблему, яка може виникнути під час використання машини) **118**

1. ПРАВИЛА ТЕХНІКИ БЕЗПЕКИ



УВАГА

- При правильному використанні бензокоса - це швидкий, зручний і ефективний інструмент, проте при невірному використанні або при недотриманні належних запобіжних заходів вона може стати джерелом небезпеки. Для того, щоб Ваша робота завжди була приємною і безпечною, суворо дотримуйтеся правил, наведених нижче та в інших розділах цієї інструкції.
- Вплив вібрацій, викликаних тривалим використанням інструментів з двигуном внутрішнього згоряння, може призвести до ураження кровоносних судин або нервів пальців, п'ясть та зап'ясть у осіб, які страждають на порушення кровообігу або набряки. Виявлено зв'язок між тривалим використанням

машини при низьких температурах та пошкодженням кровоносних судин у здорових людей. Якщо у вас виникає зниження чутливості, біль, знесилення, зміна забарвлення і щільності шкіри, втрата чутливості пальців, п'ясть або зап'ясть, припиніть використання бензокоси й зверніться до лікаря.

- При вмиканні вашого агрегату утворюється електромагнітне поле дуже малої напруженості. Це поле може створювати перешкоди для роботи деяких кардіостимуляторів. Для запобігання серйозного або смертельного ризику особам зі зживленими кардіостимуляторами слід порадитися з лікарем та виробником кардіостимулятора перш, ніж розпочинати роботу.



УВАГА: Місцеві законодавства можуть обмежувати використання машини.

1. Використовуйте машину тільки після уважного вивчення правил експлуатації. Працівник, який не має відповідного досвіду, повинен вправлятися у роботі з бензокосою перед тим, як переходити до практичного використання.
2. Бензокосу можуть використовувати тільки дорослі, що мають добрий фізичний стан та ознайомлені з правилами її експлуатації.
3. Ніколи не користуйтеся бензокосою, якщо Ви втомились або знаходитесь під впливом алкоголю, наркотиків або лікарських препаратів.
4. Надягайте відповідний одяг і засоби індивідуального захисту: чоботи, міцні брюки, рукавиці, захисні окуляри, навушники і каску.
5. Одяг має прилягати до тіла, але бути зручним.
6. Не дозволяйте дітям та підлітками користуватися бензокосою. Не дозволяйте іншим людям знаходитися у радіусі 15 метрів під час використання бензокоси.
7. Перед використанням бензокоси переконайтеся, що болт, який фіксує

фрезу, добре затягнуто.

8. Бензокоса має бути оснащена косильними пристроями, рекомендованими виробником (див. стор. 115).
9. Не користуйтеся бензокосою без захисного щитка, встановленого на фрезі або головці.
10. Перед запуском двигуна переконайтеся, що фреза обертається вільно і нічого не зачіпає.
11. Під час роботи часто перевіряйте фрезу, вимкнувши двигун. При появі перших ознак тріщини чи поломок замініть фрезу.
12. Користуйтеся бензокосою тільки в добре провітрюваних місцях; не користуйтеся агрегатом у вибухо- і пожежонебезпечній атмосфері або в закритих приміщеннях.
13. Не торкайтеся фрези і не виконуйте будь-яких робіт з технічного обслуговування, якщо двигун увімкнений.
14. Забороняється приєднувати до валу відбору потужності приладу будь-які пристрої, не надані виробником.
15. Не дозволяється використовувати несправний, неправильно відремонтований або неправильно зібраний чи перероблений на власний розсуд інструмент. Не можна знімати, відключати або виводити з ладу будь-які захисні пристрої. Використовуйте тільки косильні пристрої, наведені в таблиці.
16. Зберігайте всі етикетки з попередженнями про безпеку та вказівками безпеки у відмінному стані. У разі пошкодження чи зносу їх слід негайно замінити (Мал. 21).
17. Не використовуйте машину з метою, відмінною від зазначеної в інструкціях (див. стор. 106).
18. Не залишайте машину з увімкненим двигуном.
19. Не запускайте двигун зі знятою штангою.
20. Щоденно перевіряйте бензокосу, щоб переконатися у належній роботі усіх пристроїв, у тому числі захисних.
21. Не ремонтуйте бензокосу самотужки і не проводьте самостійно інші роботи, що виходять за межі поточного техобслуговування. Звертайтеся до

авторизованих сервісних центрів.

22. При необхідності виведення бензокози з експлуатації не залишайте її у довкіллі, а здайте своєму дилеру, який забезпечить її доцільне використання.
23. Передавайте бензокоосу тільки тим особам, які вміють нею користуватися і знайомі з правилами експлуатації. Передавайте бензокоосу тільки разом з інструкцією, з якою варто ознайомитися перед початком роботи.
24. Завжди звертайтеся до свого дилера для одержання інших роз'яснень або при необхідності виконання будь-яких операцій.
25. Ретельно зберігайте дану інструкцію і консьльтуйтеся з нею перед кожним використанням машини.
26. Пам'ятайте, що власник чи працівник відповідає за нещасні випадки або створення небезпечних ситуацій для інших або їхнього майна.

УВАГА

- **Забороняється використовувати агрегат, якщо його захисні пристрої несправні. Перевірку й технічне обслуговування захисних пристроїв слід виконувати, керуючись інструкціями, наданими у цьому розділі. Якщо результат перевірки виявився негативним, зверніться до уповноваженого сервісного центру для ремонту агрегату.**
- **Будь-яке використання машини, окремо не передбачене у цьому посібнику, вважається неналежним і є джерелом небезпеки для людей та майна.**

ЗАХИСНИЙ ОДЯГ

 **Під час роботи з бензокою завжди носіть сертифікований захисний одяг.**

Застосування захисного одягу не усуває ризик одержання травми, але зменшує можливі наслідки нещасного випадку.

При виборі захисного одягу керуйтеся рекомендаціями Вашого довіреного дилера. Одяг повинний бути зручний і не заважати

під час роботи. Користуйтеся одягом, що добре прилягає до тіла. **Захисні куртка і комбінезон є ідеальним рішенням.** Не надягайте плаття, шарфи, краватки або ланцюжки, що можуть зачепитися за гілки. Зберіть у пучок довге волосся і сховайте його (наприклад під хустку, шапку, каску і т.д.).

Одягайте захисні черевики, що мають підошви, які не ковзають, і сталеві наконечники.

Завжди одягайте захисні окуляри або козирок!

Використовуйте пристосування для захисту органів слуху, наприклад, навушники або затички. Застосування пристосувань для захисту органів слуху вимагає особливої уваги й обережності, тому що при цьому обмежується здатність сприймати звукові сигнали про небезпеку (крики, сигнали попередження і т.д.).

Надягайте рукавиці, які максимально поглинають вібрації.

2. ПОЯСНЕННЯ СИМВОЛІВ ТА ПОПЕРЕДЖЕННЯ ПРО НЕБЕЗПЕКУ (Мал. 21)

1. Перед використанням машини прочитайте інструкції з експлуатації й технічного обслуговування.
2. Надягайте захисну каску, окуляри та навушники.
3. Одягайте захисне взуття й рукавиці для роботи з металевими або пластиковими дисками.
4. Зверніть увагу на відскакування предметів чи уламків.
5. Тримайте сторонніх на віддалі 15 м.
6. **УВАГА!** - Поверхні бензокози можуть бути гарячими!
7. Зверніть особливу увагу на явище відбою. Воно може бути небезпечним.
8. Кнопка паливного насоса.
9. Назва машини: **МОТОКОСА (БЕНЗОКОСА).**
10. Гарантований рівень звукової потужності.
11. Маркування відповідності вимогам ЄС.

12. Серійний номер.
13. Рік виготовлення.
14. Максимальна частота обертання вихідного валу (кількість обертів за хвилину).

3. ОСНОВНІ КОМПОНЕНТИ (Мал. 1)

- 1÷3 - Набір інструментів
 - 4 - Конічна зубчаста передача
 - 5 - Захисний щиток
 - 6 - Котушка з нейловою ліскою
 - 7 - Кришка горловини паливного бака
 - 8 - Кнопка паливного насоса
 - 9 - Гвинти регулювання карбюратора
 - 10 - Захисна кришка глушника
 - 11 - Свічка запалювання
 - 12 - Повітряний фільтр
 - 13 - Ручка запалювання
 - 14 - Важіль стартера
 - 15 - Важіль блокування дросельної заслінки
 - 16 - Кнопка СТОП
 - 17 - Важіль керування дросельною заслінкою
 - 18 - Ремінь спорядження
 - 19 - Рукоятка
 - 20 - Штанга передатного валу
 - 21 - Кнопка половинного відкриття дросельної заслінки ("напівгаз")
 - 22 - Гнучка передача

4. СКЛАДАННЯ

МОНТАЖ ЗАХИСНОГО ЩИТКА (Мал. 4)

За допомогою гвинтів (В) зафіксуйте на штанзі захисний щиток (А) у положенні, яке б гарантувало безпеку праці.

ПРИМІТКА: щиток (С) встановлюйте тільки тоді, коли використовуєте головку з нейловою ліскою. Зафіксуйте щиток (С) на захисному щиткові (А) за допомогою гвинта (D).

МОНТАЖ ГОЛОВКИ З НЕЙЛОВОЮ ЛІСКОЮ (Мал. 8)

Установіть верхній фланець (F). Вставте фіксувальний стрижень головки (H) у спеціальний отвір (L) і, користуючись тільки руками, крутіть головку (N) за рухом годинникової стрілки.

МОНТАЖ ФРЕЗИ (Мал. 9)

Установіть фрезу (R) на верхньому фланці (F), перевіривши напрямком обертання. Установіть нижній фланець (E), картер (D) та закрутіть болт (A) проти руху годинникової стрілки. Вставте стрижень, що входить до комплекту постачання, у спеціальний отвір (L) та затягніть болт (A), прикладаючи зусилля **2,5 кгм (25 Нм)**.

⚠ УВАГА - хомут (див. стрілки С, Мал. 9) встановіть у монтажний отвір фрези.

МОНТАЖ РУКОЯТКИ (Мал. 2)

Встановіть рукоятку на штангу й зафіксуйте за допомогою гвинтів (A). Положення рукоятки регулюється у залежності від потреб оператора.

⚠ УВАГА - Встановлюйте дугову рукоятку (D, Мал. 2) між етикеткою зі стрілками (B) та задньою рукояткою (C).

МОНТАЖ ПЕРЕДАЧІ (Мал. 5A-B)

Витягніть штифт (A) та вставте кінець гнучкого рукава (B) у фрикційну муфту (C) так, щоб хвостовик та з'єднання були добре зчеплені. Вставте штифт (A) в отвір хвостовика гнучкого рукава (D, Мал. 5A). Відкрутіть та зніміть гвинт (F, Мал. 5B). Вставте гнучкий рукав (B) у рукав (E) так, щоб кінець гнучкого рукава (B) щільно увійшов у жорсткий рукав передачі (Мал. 5B). Знову вставте гвинт (F) і затягніть. Накрийте кінець гнучкого вала і з'єднання жорсткого рукава захисним кожухом (G). За допомогою двох спеціальних затискачів (N, Мал. 1) прикріпіть трубку з проводами до гнучкого рукава.

КРІПЛЕННЯ КАБЕЛЯ ДРОСЕЛЬНОЇ ЗАСЛІНКИ (Мал. 6)

Доупорузакрутіть гайку (Q) на регульовальному гвинті (H). Закрутіть до упору регульовальний гвинт (H) на кронштейні (I). Вставте провід дросельної (L) заслінки в опору (M). Відкрутіть регульовальний гвинт (H) так, щоб отримати зазір 1 мм проводу дросельної заслінки, перш ніж опора зрушиться. Відкрутіть гайку (Q), щоб

зафіксувати регулювання.

ПРИМІТКА - Перевірте, щоб рух гнучкої трубки випадково не спричинив рух поворотного клапана.

МОНТАЖ ЕЛЕКТРИЧНИХ ПРОВІДІВ

Під'єднайте електричні проводи (О - Р, Мал. 7) за допомогою спеціальних штифтів.

 **УВАГА:** Переконайтеся, що всі компоненти бензокоси добре з'єднані і гвинти затягнені.

ПОПЕРЕДНІ НАЛАШТУВАННЯ

РЕМІННЕ СПОРЯДЖЕННЯ (18, Мал. 1)

Правильне регулювання ремінного спорядження бензокоси дозволяє підтримувати рівновагу й відповідну висоту роботи над землею. Одягніть ремені й розмістіть пряжки (А, малю. 10) так, щоб гарантувати максимальну рівновагу та правильну висоту роботи над землею.

5. ЗАПУСК ДВИГУНА





ПАЛИВО

 **УВАГА:** бензин є дуже вогнебезпечним видом палива. Дуже обережно поведіться з бензином чи паливною сумішшю. Заборонено палити чи підносити вогонь до палива чи машини.

- Для зменшення ризику виникнення пожежі та отримання опіків поведіться з паливом обережно. Воно є дуже вогнебезпечним.
- Розмішуйте і тримайте паливну суміш у спеціально призначених для цього каністрах.
- Змішуйте паливо на відкритому повітрі за відсутності іскор чи полум'я.
- Перед заправкою опустіть машину на вільну рівну поверхню, зупиніть двигун та дайте йому охолонути.

- Відкручуйте кришку обережно, щоб поступово стравити тиск і уникнути розбризкування палива.
- Після заповнення бака міцно затягніть кришку. Вібрація може спричинити послаблення кришки та витоку палива.
- Витріть пролите паливо. Перед запуском двигуна перенесіть прилад на 3 метри від місця, де пролилося паливо.
- За жодних обставин не намагайтеся палити розлите паливо.
- Не паліть під час роботи з паливом чи під час роботи приладу.
- Зберігайте паливо у сухому, прохолодному місці з хорошим провітрюванням.
- Не зберігайте паливо поряд з сухим листям, солом'ю, папером, тощо.
- Зберігайте бензокосу та паливо в місцях, де неможливий контакт випарів пального з іскрами чи відкритим полум'ям, бойлерами, електричними двигунами чи вимикачами, печами тощо.
- Не знімайте кришку горловини бака пального, якщо працює двигун.
- Не використовуйте паливо для чищення.
- Будьте обережні та не допускайте потрапляння палива на одяг.

Бензин 	Олива A 	
	2%-50 : 1	
I	I	(cm ³)
1	0,02	(20)
5	0,10	(100)
10	0,20	(200)
15	0,30	(300)
20	0,40	(400)
25	0,50	(500)

Ця бензокоса приводиться в дію 2-тактовим двигуном, отже, її слід заправляти сумішшю олива/бензин для 2-тактових двигунів. Заздалегідь змішайте неетилований бензин з оливою для двотактових двигунів у чистій ємності, придатній для зберігання бензину.

РЕКОМЕНДОВАНЕ ПАЛИВО: ЦЕЙ ДВИГУН СЕРТИФІКОВАНО ДЛЯ РОБОТИ З НЕЕТИЛОВАНИМ БЕНЗИНОМ ДЛЯ АВТОТРАНСПОРТНИХ ЗАСОБІВ З ОКТАНОВИМ

ЧИСЛОМ 89 (R + M) / 2) ЧИ БІЛЬШИМ.

Змішуйте оливу для 2-тактових двигунів з бензином, дотримуючись інструкцій, наведених на упаковці. Радимо використовувати оливу для 2-тактових двигунів Efcо - Oleo-Mас у 2% концентрації (1:50), спеціально розроблену для всіх двотактових двигунів

з повітряним охолодженням. Співвідношення оливи та бензину, наведене у таблиці, (Мал. А) є вірними для використання олів для двигунів PROSINT 2 та EUROSINT 2 або тотожної високоякісної оливи (що відповідає вимогам стандарту JASO FD або ISO L-EGD).

⚠ ОБЕРЕЖНО: НЕ ВИКОРИСТОВУЙТЕ ОЛИВУ ДЛЯ АВТОМАШИН АБО ДЛЯ 2-ТАКТОВИХ ЗАБОРТНИХ ДВИГУНІВ.

⚠ ОБЕРЕЖНО:

- Купуйте паливо в кількості, що відповідає об'єму ваших витрат; не купуйте більше палива, ніж використовуєте протягом одного чи двох місяців.
- Зберігайте бензин у герметично закритій ємності, у сухому прохолодному місці.

⚠ ОБЕРЕЖНО - Ніколи не використовуйте паливо з вмістом етанолу більш ніж 10%; дозволяється використовувати газохол (суміш бензину з етанолом) з вмістом етанолу до 10% або паливо E10.

ПРИМІТКА - Суміш варто готувати в кількості, необхідній для кожного використання; не залишайте суміш у баці або канистрі на тривалий час. Рекомендується використовувати присадку Emak ADDITIX 2000, код замовлення 001000972, що дозволяє суміші зберігатися протягом 12 місяців.

Алкілований бензин

⚠ ОБЕРЕЖНО - Густина алкілоvanого бензину відрізняється від густини звичайного бензину. Тому двигуни, налаштовані на звичайний бензин, можуть

потребувати іншого налаштування гвинта Н. Для проведення цієї операції слід звернутися до уповноваженого сервісного центру.

Заправка паливом

Потрясіть канистру з паливом перед заливанням.

ЗАПУСК ДВИГУНА

⚠ Перед запуском двигуна переконайтеся, що фреза обертається вільно і нічого не зачіпає.

⚠ Коли двигун працює на холостому ходу, косильний пристрій не повинен обертатися. В іншому разі зверніться до уповноваженого сервісного центру для перевірки та вирішення проблеми.

⚠ УВАГА: Міцно тримайте бензокосу двома руками. Ваше тіло завжди має знаходитися зліва від штанги. Ніколи не тримайте рукоятку схрещеними руками. Оператори-лівші також повинні виконувати ці вказівки. Під час роботи зберігайте правильне положення.

⚠ Дія вібрації може негативно позначитися на здоров'ї людей, які страждають від порушень кровообігу та захворювань нервової системи. Зверніться до лікаря, якщо вас турбують такі симптоми як оніміння, втрата чутливості, знесилення чи зміна забарвлення шкіри. Зазвичай ці явища спостерігаються на пальцях, п'ястях чи зап'ястях.

Перед тим як увімкнути двигун, переконайтеся, що важіль керування дросельною заслінкою рухається вільно.

⚠ УВАГА: поведіться з паливом, дотримуючись правил техніки безпеки. Перед заливанням палива завжди вимикайте двигун. Ніколи не доливайте паливо, якщо двигун гарячий або працює. Перед запуском двигуна перенесіть

бензокоосу на відстань щонайменше 3 метрів від місця заливання палива. НЕ ПАЛИТИ!

1. Очистьте поверхню довкола горловини паливного бака, щоб попередити забруднення палива.
2. Повільно відкрутіть кришку паливного бака.
3. Обережно залийте паливну суміш у бак. Не допускайте витоку палива.
4. Перш ніж встановити кришку на місце, очистіть її та перевірте стан.
5. Зразу ж після заливання палива встановіть на місце кришку палива та закрутіть її вручну. Витріть можливі витоки палива.

УВАГА: перевірте чи нема протікань палива; за наявності приберіть перш, ніж розпочати роботу. За необхідності зверніться до у сервісного центру або дилера.

Заклинювання двигуна

- Підготуйте відповідний інструмент.
- Зніміть ковпачок свічки запалювання.
- Відкрутіть та висушіть свічку запалювання.
- Повністю відкрийте дросельну заслінку.
- Декілька разів потягніть за шнур стартера, щоб спорожнити камеру горіння.
- Встановіть свічку запалювання та ковпачок, **рішуче** натиснувши на нього.
- Переведіть важіль стартера в положення **OPEN**, навіть якщо двигун холодний.
- Тепер запустіть двигун.

ЗАПУСК

- 1) Повільно 4 рази натисніть на кнопку паливного насосу (8, Мал. 1).
- 2) Переведіть важіль стартера (14, Мал. 1) у положення **CLOSE** (A, Мал. 11).
- 3) Відтягніть важіль керування дросельною заслінкою (17, Мал. 1) та блокуйте його у положенні “напівгазу” натиснувши на кнопку (21); відпустіть важіль (17).
- 4) Поставте бензокоосу на землю у стійке положення. Перевірте, щоб косильний

пристрій був вільний. Тримаючи бензокоосу однією рукою (Мал. 12), смикніть за стартерний шнур (не більш ніж тричі), поки не почуєте звук початкового запуску двигуна. Нова машина може вимагати додаткових ривків.

- 5) Переведіть важіль стартера (14, Мал. 1) у положення **OPEN** (B, Мал. 11).
- 6) Смикніть за стартерний шнур, щоб запустити двигун. Після запуску двигуна дайте двигуну нагрітися протягом декількох секунд, не торкаючись важеля керування дросельною заслінкою. При низьких температурах чи на більшій висоті над рівнем моря може знадобитися більше часу для прогрівання приладу. Насамкінець натисніть на акселератор (17, мал. 1), щоб відключити режим “напівгазу”.

⚠ ОБЕРЕЖНО:

- Ніколи не намотуйте стартерний шнур на руку.
- Смакаючи за стартерний шнур, не витягуйте його на всю довжину: це може спричинити його обривання.
- Не відпускайте різко шнур; тримайте стартерну ручку (13, Мал. 1) і дайте шнуру повільно намотатися.

⚠ УВАГА: Якщо двигун прогрітий, не використовуйте стартер для запуску.

⚠ УВАГА - Положення акселератора “напівгаз” варто використовувати тільки в момент запуску холодного двигуна.

ОБКАТКА ДВИГУНА

Двигун досягає своєї максимальної потужності після 5-8 годин роботи.

Під час цього періоду обкатки не користуйтеся бензокоосою на максимальних обертах двигуна, щоб уникнути надмірних навантажень.

⚠ УВАГА! - Під час обкатки не змінюйте карбюрацію з метою досягнення більшої потужності; це може призвести до виходу двигуна з ладу.

⚠️ ПРИМІТКА: випускання диму новим двигуном під час та після його першого використання є звичним явищем.

6. ЗУПИНКА ДВИГУНА

Відпустіть важіль керування дросельною заслінкою (17, Мал. 1) та почекайте декілька секунд, щоб дати двигуну охолонути.

Виключіть двигун, натиснувши вимикач STOP (16).

7. ЕКСПЛУАТАЦІЯ МАШИНИ

ЗАБОРОНЕНЕ ВИКОРИСТАННЯ

⚠️ УВАГА: Уникайте відбою, який може призвести до серйозних травм. Відбій - це несподіваний відскок бензокоси уперед або вбік, який відбувається, якщо фреза натикається на такі предмети як великі гілки або каміння. Торкання сторонніх предметів також може спричинити втрату керуваності бензокосою.

⚠️ УВАГА! - Завжди дотримуйтеся правил техніки безпеки. Бензокосу слід використовувати тільки для скошування трави та дрібних кущів. Не ріжте метал, пластик або цеглу. Заборонено різати інші матеріали. Бензокосу не можна застосовувати як важіль для підняття, переміщення або розколювання предметів, не можна зупиняти бензокосу об нерухому опору. Забороняється приєднувати до валу відбору потужності бензокоси пристрої, не вказані виробником.

⚠️ УВАГА: Під час використання жорстких фрез уникайте працювати поблизу парканів, стін будинків, стовбурів дерев, каменів та інших подібних предметів, які можуть призвести до відбою бензокоси або поломки фрези. Для таких робіт бажано використовувати головки з нейлоновою ліскою. Крім того, враховуйте збільшення за таких обставин ризику відскакування уламків.

⚠️ УВАГА: Ніколи не використовуйте бензокосу, тримаючи косильний пристрій перпендикулярно до ґрунту. Ніколи не використовуйте бензокосу у якості куцюрізу.

⚠️ УВАГА: Якщо кріплення фрези послаблюється після правильної фіксації, негайно припиніть роботу. Кріпильна гайка може бути зношена і її потрібно замінити. Ніколи не використовуйте для фіксації фрези несертифіковані деталі. Якщо кріплення фрез продовжує послаблюватися, зверніться до місцевого дилера. Ніколи не використовуйте бензокосу з погано прикріпленою фрезою.

Вимоги щодо безпеки на робочій ділянці

- Щоб зберегти рівновагу, завжди працюйте, стоячи двома ногами на твердому ґрунті.
- Переконайтеся в тому, що Ви можете надійно пересуватися і стояти. Перевірте, чи немає на ділянці перешкод (коріння, великих каменів, гілок, канав і т.д.) на той випадок, якщо Вам доведеться раптово відійти в сторону.
- Не косіть на рівні вище грудей, тому що на такій висоті важко контролювати силу відбою.
- Не користуйтеся бензокосою поблизу електричних кабелів. Залиште виконання цієї операції фахівцям.
- Працюйте тільки тоді, коли умови видимості і освітлення дозволяють Вам добре бачити навколишні предмети.
- **Не працюйте, стоячи на драбині: це дуже небезпечно.**
- Зупиніть бензокосу, якщо фреза вдаряє сторонній предмет. Огляньте фрезу і бензокосу; відремонтуйте пошкоджені деталі, якщо такі є.
- Тримайте фрезу яконайдалі від ґрунту та піску. Навіть невелика кількість бруду на фрезі призводить до її швидкого затуплення і збільшує можливість відбою.
- Завжди вимикайте двигун перед тим, як покласти бензокосу на землю.

- Будьте особливо обережні при використанні засобів захисту від шуму, позаяк вони можуть обмежити Вашу здатність реагувати на звуки, що попереджають про небезпеку (телефонні дзвінки, сирена, аварійні сигнали, тощо).
- Будьте надзвичайно уважні під час роботи на схилах або ділянках з нерівним рельєфом.

⚠ УВАГА: Ніколи не використовуйте жорстких фрез, працюючи на кам'янистих ділянках. Відкинуті предмети або пошкоджені фрези можуть завдавати серйозних або навіть смертельних травм оператору або присутнім особам. Остерігайтеся уламків та предметів, що відскакують. Завжди надягайте сертифіковані захисні окуляри. Ніколи не нахиляйтеся над щитком косильного пристрою. Каміння, уламки та ін. можуть потрапити в очі та викликати сліпоту або завдати серйозних пошкоджень. Тримайте на відстані сторонніх осіб. Діти, тварини, глядачі або помічники мають триматися на безпечній віддалі 15 м. Якщо хтось підійде ближче, негайно зупиніть агрегат. Ніколи не рухайтесь з агрегатом по колу, не переконавшись у відсутності людей на робочій ділянці.

Техніка виконання робіт Загальні правила роботи

⚠ УВАГА: У цьому розділі описані загальні правила техніки безпеки, яких слід дотримуватися під час розчищення підліску і скошування трави. Якщо склалася така ситуація, коли Ви не знаєте, що робити, вислухайте рекомендацію фахівця. Зверніться до дилера або уповноваженого місцевого сервісного центру. Не виконуйте операцій, які вважаєте для себе занадто складними. Перш, ніж починати роботу, слід усвідомити різницю між розчищенням підліску, проріджуванням трави та скошуванням трави.

Загальні правила техніки безпеки

1. Огляньте робочу ділянку:
 - щоб переконатися, що люди, тварини чи будь-які предмети не заважатимуть Вам керувати агрегатом;
 - щоб переконатися, що люди, тварини чи будь-які предмети не можуть зіткнутися з косильним пристроєм або уламками, що від нього відскакують.

⚠ УВАГА: Не користуйтеся агрегатом, якщо нема нікого, до кого можна звернутися по допомогу у разі нещасного випадку.

2. Не використовуйте машину за несприятливих погодних умов, таких як густий туман, сильний дощ, сильний вітер або холод і т.д. Праця в таких умовах дуже втомлює і часто створює додаткові ризики, такі як обмерзання ґрунту тощо.
3. Переконайтеся в тому, що Ви можете пересуватися і стояти, не ризикуючи впасти. Перевірте, чи немає на ділянці перешкод (коріння, великих каменів, гілок, канав і т.д.) на той випадок, якщо Вам доведеться раптово відійти в сторону. Будьте надзвичайно уважні під час роботи на схилах.
4. Вимикайте двигун, перш ніж переходити на іншу ділянку.
5. Ніколи не кладіть агрегат на землю під час роботи двигуна.
 - Завжди використовуйте відповідне устаткування.
 - Переконайтеся, що пристрої налаштовані відповідно.
 - Ретельно організуйте власну роботу.
 - Починаючи працювати фрезою, завжди вмикайте двигун на повну потужність.
 - Завжди використовуйте гострі фрези.

⚠ УВАГА: Не намагайтеся прибрати зрізаний матеріал під час роботи двигуна або обертання косильного пристрою, оскільки це може привести до отримання важких травм. Перш, ніж видаляти матеріал, намотаний довкола диска, зупиніть двигун, щоб уникнути небезпеки

травмування. Конічна зубчата передача може нагріватися під час роботи і залишатися гарячою певний проміжок часу після закінчення роботи. Не торкайтеся її компонентів, щоб не отримати опіків.

⚠ УВАГА: Інколи гілки, чи трава можуть залишатися між захисним кожухом та косильним пристроєм. Завжди зупиняйте двигун перш, ніж починати чищення.

Попередні перевірки

- Огляньте фрезу, щоб перевірити, чи біля основи зубців або поблизу центрального отвору немає тріщин. За наявності тріщин замініть фрезу.
- Перевірте, чи на опорному фланці немає тріщин внаслідок зносу або надто міцного затягування. Замініть фланець, якщо на ньому є тріщини.
- Переконайтеся, що кріпильна гайка не втратила кріпильної здатності. Момент затягування має становити **25 Нм**.
- Перевірте, чи немає тріщин чи пошкоджень на кришці фрези. За наявності тріщин замініть кришку.

⚠ УВАГА: Ніколи не використовуйте агрегат з пошкодженими захисними щитками або без них. Ніколи не використовуйте агрегат без передатного валу.

Розчищення підліску

- Перед розчищенням підліску огляньте робочу ділянку, тип ґрунту, нахил, наявність каміння, ям, тощо.
- Починайте з найлегшої ділянки та розчистіть клаптик, з якого Ви розпочнете роботу.
- Систематично рухайтесь уперед-назад в межах ділянки, розчищаючи за кожен прохід ділянку шириною 4-5 м. Це дозволить Вам повністю використати радіус дії приладу в двох напрямках і створити зручну робочу ділянку.
- Розчистіть смугу довжиною приблизно 75 м. Пересуваючись, беріть з собою канистру з пальним, щоб доливати пальне під час

роботи.

- На схилах працюйте, рухаючись поперек схилу. Працювати, рухаючись поперек схилу, легше, ніж рухаючись уверх і вниз.
- Плануйте роботу таким чином, щоб не доводилося долати рови та інші перешкоди. Також орієнтуйте напрямок смуги так, щоб під силою вітру зрізані стебла падали на вже розчищену частину ділянки.

Проріджування трави диском для трави

- Не використовуйте диск для трави для зрізання дерев'янистих стебел.
- Диск для трави можна використовувати для скошування будь-якого типу високої трави чи бур'янів.
- Траву слід скошувати поперемінними боковими рухами; рух справа наліво відповідає скошуванню, а рух зліва направо - поверненню. Скошування виконують лівою стороною диска (сегментом від 8 до 12 години).
- Якщо під час роботи диск нахилено вліво, скошена трава падає в ряд, що полегшує її прибирання, наприклад, граблями.
- Намагайтеся працювати ритмічно. Займіть стійке положення, трохи розставивши ноги. Пройдіть уперед після повернення ножа і знову займіть стійке положення.
- Залиште підпірку торкатися землі. Вона використовується для захисту диску від ударів об землю.
- Наступні вказівки допоможуть уникнути обмотуванню матеріалу довкола диска:
 1. Завжди працюйте, увімкнувши двигун на повну потужність.
 2. Виконуючи рух повернення, обходьте траву, скошену раніше.
- Зупиніть двигун, відчепіть ремінь та покладіть прилад на землю, перш ніж починати прибирання скошеного матеріалу.

Скошування трави головкою з нейловою ліскою

⚠ ЗАСТЕРЕЖЕННЯ: Не працюйте з ліскою, довжина якої більша, ніж вказаний діаметр. Якщо щиток встановлено

правильно, вбудований косильний пристрій автоматично регулює довжину ліски. Використання надто довгої ліски може призвести до надмірного навантаження двигуна та пошкодження фрикційної муфти та прилеглих компонентів.

Підправління

- Тримайте головку нахиленою, ледь вище рівня землі. Стрижка виконується кінцем ліски. Залиште працювати ліску у власному темпі. Ніколи не штовхайте ліску вглиб оброблюваної ділянки.
- За допомогою ліски легко видаляють траву й бур'яни з-під стін, огорож, дерев та бордюрів; однак ліска може пошкоджувати кору деяких дерев та кущів, а також стовпчики огорож.
- Для зменшення ризику пошкодження інших рослин вкоротіть ліску до 10-12 см та зменште оберти двигуна.

Проріджування

- Техніка проріджування дозволяє видалити всю небажану рослинність. Тримайте головку приладу нахиленою, ледь вище рівня землі. Нехай кінець ліски торкається землі довкола дерев, стовпів, статуй та подібних об'єктів.

⚠ ЗАСТЕРЕЖЕННЯ: Ця техніка пришвидшує знос ліски.

- Позаяк під час роботи біля каменів, цегли, бетону металевих огорож тощо ліска зношується швидше, тому її слід подавати частіше, аніж біля дерев та дерев'яних огорож.
- Під час підправління та проріджування двигун має працювати на дещо нижчих обертах, щоб збільшити термін служби ліски та зменшити знос головки.

Скошування

- Мотокоса ідеально підходить для скошування трави там, де це важко зробити звичайною газонокосаркою. Під час скошування тримайте ліску паралельно до землі. Не штовхайте головку до землі, щоб

не пошкодити газон та агрегат.

- Не давайте головці постійно торкатися землі під час звичайного скошування. Такий постійний контакт може спричинити пошкодження та швидкий знос головки.

Швидке проріджування

- Віяловий ефект ліски, що обертається, можна використати для швидкого і легкого проріджування. Тримайте ліску над землею і паралельно до неї та рухайте прилад поперемінно вперед-назад.
- Для отримання кращого результату від скошування та проріджування двигун має працювати у повному режимі.

⚠ УВАГА: Ніколи не працюйте в умовах слабкої видимості, надто низьких чи високих температур, обмерзання.

8. ТРАНСПОРТУВАННЯ

ТРАНСПОРТУВАННЯ

Переносити бензокосу можна тільки з вимкненим двигуном та встановленим на диск кожухом (Мал. 3).

⚠ УВАГА: Перед транспортуванням чи зберіганням бензокоси встановіть на диск захист, код 4196086, як вказано на (Мал. 3).

⚠ УВАГА - Під час перевезення бензокоси на транспортному засобі перевірте, щоб вона була правильно та надійно закріплена за допомогою ременів. Транспортуйте агрегат у горизонтальному положенні, переконавшись, що при цьому не порушуються правила транспортування таких агрегатів.

9. ТЕХНІЧНЕ ОБСЛУГОВУВАННЯ

ТАБЛИЦЯ ТЕХНІЧНОГО ОБСЛУГОВУВАННЯ

Наведений графік технічного обслуговування стосується тільки нормальних умов експлуатації. Якщо повсякденне використання є інтенсивнішим, ніж передбачено або присутні важкі умов експлуатації, вказані інтервали слід відповідно зменшити		Перед кожним використанням	Щомісяця	У разі пошкодження чи поломок	Залежно від потреб	1 рік або 100 годин
Увесь агрегат	Перевірити (витоки, тріщини, знос)	x				
	Почистити після закінчення робочого дня	x				
Пристрої керування (кнопка STOP, важіль стартера, важіль керування дросельною заслінкою, запобіжний важіль)	Перевірити роботу	x				
	Перевірити (витоки, тріщини, знос)	x				
Паливний бак	Почистити					x
	Перевірити		x			
Паливний фільтр та трубки	Перевірити			x		x
	Почистити, замінити фільтрувальний елемент					
Різальні насадки	Перевірити (тріщини, гострота, знос)	x				
	Verificare la tensione	x				
	Перевірити натяг			x	x	
Кінцева зубчаста передача	Перевірити (пошкодження, знос, рівень мастила)		x		x	
Захисний кожух косильного пристрою	Перевірити (пошкодження і знос)	x				
	Замінити			x	x	
Усі гвинти і гайки (за винятком регулювальних гвинтів)	Перевірити	x				
	Знову затягнути		x			
Повітряний фільтр	Почистити	x			x	
	Замінити			x		x
Оребрення циліндра	Почистити		x			
Вентиляційні отвори картера стартера	Почистити після закінчення робочого дня	x				
Шнур стартера	Перевірити (пошкодження і знос)		x			
	Замінити			x		
Карбюратор	Мінімальна перевірка (різальний інструмент не має обертатися на холодостому ходу)	x				
Свічка запалювання	Перевірити відстань між електродами		x			
	Замінити			x		x
Противібраційні опори	Перевірити (пошкодження і знос)		x			
	Звернутися до дилера для заміни			x	x	
Гайка й гвинти косильного пристрою	Переконаватися, що кріпильна гайка косильного пристрою міцно затягнена	x				

ГОСТРІННЯ ЛЕЗ (2-3-4 ЗУБЦІ)

1. Леза мають два ріжучі кромки: коли одна з кромок затуплюється, ніж можна перевернути, щоб працювати іншою кромкою (Мал. 13).
2. Леза гострять пласким напилком з простою насічкою (Мал. 13).
3. Для підтримки рівноваги рівномірно гострити усі кромки
4. Неправильно нагострені леза можуть спричинити виникнення аномальних вібрацій приладу з наступною поломкою ножів.

⚠ УВАГА! - Використання невідповідного різального інструмента або неправильно нагострених лез збільшує ризик відбою. Перевірте леза, щоб виявити пошкодження чи тріщини; за необхідності замініть леза.

⚠ УВАГА: Не зварюйте пошкодженні різальні інструменти та не переробляйте їх, намагаючись полагодити. Такі операції можуть викликати відрив косильних інструментів з наступним завданням важких або смертельних травм.

ГОЛОВКА З НЕЙЛОНОВОЮ ЛІСКОЮ

Завжди використовуйте фірмову ліску однакового діаметру, щоб не навантажувати надмірно двигун (Мал. 14).

Для подовження нейлонової ліски під час роботи постукайте головою об землю.

ПРИМІТКА: Не стукайте головою по цементу: це може бути небезпечно.

Заміна нейлонової ліски у головці TAP&GO (Мал. 15)

1. Натисніть на язичок (1, Мал. 15) та зніміть кришку та внутрішню катушку.
2. Зігніть ліску так, щоб одна частина була довшою за іншу приблизно на 14 см. Блокуйте ліску у спеціальному прорізі (2, Мал. 15) на катушці. Рівномірно, не перехрещуючи витки, намотайте ліску у напрямку стрілки, кожний кінець - по власному жолобку.

3. Після намотування затисніть кінці ліски у спеціальних отворах як показано на (3, мал. 15). Встановіть пружину. Пропустіть ліску через вушка (4) (мал. 15), зафіксуйте головку за допомогою кришки (5) та потягніть ліску назовні (6).

⚠ УВАГА! - Під час технічного обслуговування завжди надягайте захисні рукавички. Не виконуйте будь-яких операцій, доки двигун не охолоне.

ПОВІТРЯНИЙ ФІЛЬТР

Через кожні 8-10 годин роботи зніміть кришку (А, Мал. 19), почистьте фільтр (В). Продуйте на віддалі стислим повітрям так, щоб повітряний потік був направлений зсередини назовні. Замініть фільтр, якщо він забруднений чи пошкоджений. При забрудненому фільтрі двигун працює нерівномірно, споживаючи більше пального та зменшуючи потужність.

ПАЛИВНИЙ ФІЛЬТР

Періодично перевіряйте стан паливного фільтра. Забруднений фільтр може утруднювати запуск та зменшувати продуктивність двигуна. Прочистьте фільтр, вибивши його з горловини паливного бака; у разі сильного забруднення замініть фільтр (Мал. 17).

ДВИГУН

Періодично чистьте оребріння циліндра пензликом або стислим повітрям. Забруднення циліндра може призвести до небезпечного перегрівання двигуна.

СВІЧКА ЗАПАЛЮВАННЯ

Рекомендується регулярно чистити свічку запалювання й перевіряти відстань між електродами (Мал. 18). Використовуйте свічку TORCH L6RTC або іншої марки з аналогічними температурними характеристиками.

КОНІЧНА ЗУБЧАСТА ПЕРЕДАЧА

Через кожні 30 годин роботи зніміть гвинти (D, Мал. 6) конічної передачі та перевірте рівень мастила.

Не використовуйте більше ніж 10 грамів. Застосовуйте якісне дисульфід молібденове мастило. Не використовуйте паливо (суміш) для чищення.

ПЕРЕДАЧА

Через кожні 20 годин роботи змащуйте стикувальний вузол гнучкого рукава (В, Мал. 20) дисульфід молібденовим мастилом.

Через 30 годин роботи змащуйте стикувальний вузол жорсткої трубки (D, Мал. 20) дисульфід молібденовим мастилом.

КАРБЮРАТОР

Перед регулюванням карбюратора очистьте стартерний шнур, повітряний фільтр (В, Мал. 19) та прогрійте двигун.

Гвинт мінімального режиму Т відрегульовано таким чином, щоб забезпечити запас надійності між режимом холостого ходу і режимом вмикання зчеплення.

⚠ УВАГА: Коли двигун працює на холостому ходу (3000 об./хв), фреза не має обертатися. Для будь-яких налаштувань карбюратора радимо звертатися до Вашого дилера або уповноваженого сервісного центру.

⚠ УВАГА: На роботу карбюратора можуть впливати погодні умови і висота над рівнем моря.

ТЕХОГЛЯД

В кінці сезону у разі інтенсивної експлуатації та кожних два роки у разі звичайної експлуатації доцільно звертатися до фахівця сервісного центру для проведення повного техогляду.

⚠ УВАГА: Всі роботи з технічного обслуговування, не описані у цьому керівництві з експлуатації, повинні виконуватися фахівцями уповноваженого сервісного центру. Пам'ятайте, що для забезпечення безперервної та справної роботи бензокоси заміну деталей слід

проводити, використовуючи тільки **ФІРМОВІ ЗАПЧАСТИНИ**.

⚠ Внесення змін без згоди виробника та використання неоригінальних запчастин може призвести до отримання оператором та присутніми важких та смертельних травм .

10. ЗБЕРІГАННЯ

Якщо планується перестій протягом тривалого часу:

- Спорожніть та очистьте паливний бак у добре провітрюваному місці. Спорожніть карбюратор, увімкнувши двигун та залишивши його працювати до зупину (суміш, яка залишається у карбюраторі, може пошкодити мембрани).
- Процедура введення в експлуатацію після зимового зберігання тотожна стандартній процедурі запуску машини (стор. 105).
- Дотримуйтеся норм технічного обслуговування, наведених вище.
- Добре очистьте бензокосу та змастіть металеві частини.
- Зніміть диск, очистьте та змастіть, щоб запобігти іржавінню.
- Зніміть кріпильний фланець диска; очистьте, висушіть та змастіть гніздо конічної зубчастої передачі.
- Спорожніть паливний бак та закрутіть на місце кришку.
- Ретельно прочистьте вентиляційні отвори та повітряний фільтр (В, Мал. 19).
- Зберігайте бензокосу в сухому місці, по можливості не в прямому контакті з ґрунтом, подалі від джерел тепла.

11. ЗАХИСТ ДОВКІЛЛЯ

Захист довкілля має бути важливим та пріоритетним аспектом експлуатації машини, мета якого - покращення суспільства й довкілля, у якому ми живемо.

- Намагайтеся не порушувати спокою людей, що вас оточують.
- Суворо дотримуйтеся місцевих нормативів щодо утилізації скошеного матеріалу.

- Ретельно дотримуйтесь місцевого законодавства в області утилізації пакувальних матеріалів, олив, бензину, акумуляторів, фільтрів, зношених деталей та будь-яких матеріалів, здатних значно вплинути на довкілля; ці відходи не можна викидати у сміттєві контейнери, їх потрібно окремо відвозити до спеціальних центрів збору відходів, які забезпечать їх переробку.

Демонтаж та утилізація



Після виведення машин з експлуатації не залишайте її у довкіллі, а відвезіть до центру збору відходів.

Більшу частину матеріалів, з яких виготовлено бензокосу, можна переробити; всі металеві частини (сталь, алюміній, латунь) можна здати в пункт прийому металобрухту. За додатковою інформацією зверніться до місцевої служби збору відходів. Під час утилізації відходів, отриманих внаслідок виведення з експлуатації машини, потрібно з турботою ставитися до охорони довкілля, уникаючи забруднення ґрунту, повітря та води.









У будь-якому разі потрібно дотримуватись вимог діючого місцевого законодавства.

На момент знесення машини, вам потрібно знищити мітку CE разом з цим керівництвом.

12. ТЕХНІЧНІ ХАРАКТЕРИСТИКИ

		BCH 40 BP - DSH 400 BP
Об'єм циліндра	см ³	40.2
Двигун		2-тактовий двигун ЕМАК
Потужність	кВт	1.5
Оберти на холостому ході	мін ⁻¹	3.000
Максимальна частота обертів вихідного валу	мін ⁻¹	8.000
Швидкість двигуна при максимальній частоті обертів вихідного валу	мін ⁻¹	10.400
Об'єм паливного бака  + 	см ³	860 (0.86 l)
Паливний насос		Так
Полегшений запуск 		Ні
Ширина скошування	см	41
Вага без косильного пристрою та захисного кожуха	кг	9,9

Рекомендовані косильні пристрої



Модель	Косильні пристрої			Захист	
		Ø mm	P.N.		
BCH 40 BP		130	P.N. 61459100	P.N. 61450295AR	
DSH 400 BP		130	P.N. 61459101		
BCH 40 BP		130	P.N. 61459102	P.N. 61450295AR	
DSH 400 BP		130	P.N. 61459103		
BCH 40 BP - DSH 400 BP		255	P.N. 4095567AR	P.N. 61450295AR	*
		305	P.N. 4095675AR		
BCH 40 BP - DSH 400 BP		230	P.N. 4095637AR	P.N. 61450295AR	*
		255	P.N. 4095638AR		
BCH 40 BP - DSH 400 BP		255	P.N. 4095673BR	P.N. 61450295AR	*
		305	P.N. 4095674AR		
BCH 40 BP - DSH 400 BP		230	P.N. 4095568AR	P.N. 61450295AR	*
		255	P.N. 4095563AR		
BCH 40 BP - DSH 400 BP		255	P.N. 4095641BR	P.N. 61450295AR	*
		305	P.N. 4095665BR		

* Захист (С, Мал. 4) не вимагається Металеві різальні пристрої.

УВАГА!!

Ймовірність нещасних випадків збільшується у разі використання невідповідних косильних пристроїв! Використовуйте лише рекомендовані косильні й захисні пристрої та дотримуйтесь інструкцій щодо гостріння.

BCH 40 BP - DSH 400 BP

			BCH 40 BP - DSH 400 BP		
					
Акустичний тиск	dB (A)	L_{pa av} EN 11806 EN 22868	96.1	93.1	*
Похибка	dB (A)		2.0	2.0	
Вимірний рівень звукової потужності	dB (A)	2000/14/EC EN 22868 EN ISO 3744	111.4	108.8	
Похибка	dB (A)		1.9	1.6	
Гарантований рівень звукової потужності	dB (A)	L_{WA} 2000/14/EC EN 22868 EN ISO 3744	113.0	110.0	
Рівень вібрації	m/s²	EN 11806 EN 22867 EN 12096	4.6 (sx) 3.3 (dx)	5.7 (sx) 3.1 (dx)	*
Похибка	m/s²	EN 12096	0.9 (sx) 0.9 (dx)	1.2 (sx) 0.9 (dx)	
* - Оціні середні величини (1/2 мінімум, 1/2 повне навантаження, 1/2 макс. швидкість на холостому ходу)					

13. ДЕКЛАРАЦІЯ ВІДПОВІДНОСТІ

Представник компанії Emak spa via Fermi, 4 - 42011 Bagnolo in Piano (RE) ITALY, що підписався нижче, під власну відповідальність заявляє, що машина:

1. Тип: бензокоса/триммер
 2. Марка Efcso, Тип DSH 400 BP
Марка Oleo-Mac, Тип BCH 40 BP
 3. Серійний номер 823 XXX 0001 ÷ 823 XXX 9999
відповідає вимогам Директиви / Регламенту 2006/42/EC - 2000/14/EC - 2014/30/EU, відповідає вимогам наступних гармонізованих норм:
EN ISO 11806-2:2011 - EN 55012:2007 - EN 55012:2007/A1:2009 - ISO 14982:1998
- Процедури, застосовані для оцінки відповідності:
Додаток V – 2000/14/EC

Вимірний рівень звукової потужності: 111.4 дБ (А)
Гарантований рівень звукової потужності: 113.0 дБ (А)

Технічна документація зберігається в: Адміністративному відділі - Технічний керівник

Виготовлено в: Bagnolo in piano (RE) Italy - via Fermi, 4
Дата: 01/10/2018

  **Emak**^{spa}
Fausto Bellamico - President

14. ГАРАНТІЙНИЙ СЕРТИФІКАТ

- 1) Даний виріб розроблено і виготовлено відповідно до найсучасніших виробничих технологій. Фірма виробник надає гарантію на строк 24 місяці з дня придбання приладу за умови його використання в особистих цілях/хобі. Гарантія обмежується 12 місяцями у разі його професійної експлуатації.
- 2) Загальні гарантійні умови
- 4) 1) Гарантійний термін встановлюється, починаючи з моменту придбання даного виробу. Виробник через власну торговельну мережу і мережу центрів технічної підтримки забезпечує безкоштовну заміну деталей, що мають дефекти вихідних матеріалів або виготовлення. Договір гарантії не порушує законних прав покупців, передбачених цивільним кодексом, щодо наслідків дефектів або браку проданого виробу.
- 5) 2) Технічний персонал фірми виконає гарантійні роботи максимально швидко протягом часу, необхідного для організаційних заходів.
- 6) 3) Для одержання гарантійного обслуговування необхідно пред'явити уповноваженому персоналу заповнений гарантійний талон (наведений нижче) з печаткою дилера, а також рахунок-фактуру або обов'язковий фіскальний чек, що підтверджує дату покупки.
- 7) 4) Виріб не підлягає гарантійному обслуговуванню за таких умов:
- 8) - Очевидного невиконання технічного обслуговування,
- 9) - Порушення умов експлуатації виробу або його перероблення,
- 10) - Використання невідповідного палива або мастила,
- 11) - Використання запчастин або приладдя, що не є фірмовими,
- 12) - Самостійного ремонту виробу або ремонту в неуповноваженій майстерні.
- 13) 5) Фірма-виробник не надає гарантії на витратні матеріали та деталі, для яких властивий нормальний знос в умовах експлуатації.
- 14) 6) Гарантія не передбачає вдосконалення або поліпшення виробу.
- 15) 7) Гарантія не покриває налагодження і техобслуговування, навіть якщо така потреба виникла під час гарантійного терміну.
- 16) 8) Претензії щодо пошкоджень, заподіяних під час транспортування, слід негайно пред'явити перевізнику, інакше умови гарантії можуть бути анульовані.
- 17) 9) Для двигунів інших марок (Briggs & Stratton, Subaru, Honda, Kior, Lombardini, Kohler та ін.), встановлених на наших výroбах, зберігається гарантія їхніх виробників.
- 18) 10) Гарантія не поширюється на прямі або непрямі збитки, завдані людям або майну внаслідок несправності виробу або його вимушеного простою.

МОДЕЛЬ

СЕРІЙНИЙ НОМЕР

ПРОДАВЕЦЬ

ДАТА

ПОКУПЕЦЬ

 Не надсилати окремо! Додати до заявки на надання гарантійної технічної допомоги.

15. СПИСОК НЕСПРАВНОСТЕЙ І СПОСОБИ ЇХ УСУНЕННЯ



УВАГА: завжди зупиняйте агрегат та від'єднуйте свічку запалювання перед початком виконання усіх операцій, перелічених у таблиці нижче, за винятком випадків, коли їх присутність необхідна для роботи агрегату.

Якщо після перевірок усіх можливих причин несправності залишається, зверніться до уповноваженого сервісного центру. В разі виявлення несправності, не вказаній у таблиці, зверніться до уповноваженого сервісного центру.

НЕСПРАВНІСТЬ	МОЖЛИВІ ПРИЧИНИ	УСУНЕННЯ
Двигун не заводиться або глохне через декілька секунд після заведення.	<ol style="list-style-type: none"> 1. Відсутність іскри запалювання. 2. Заклинювання двигуна. 	<ol style="list-style-type: none"> 1. 1. Перевірити іскру запалювання свічки. Якщо відсутня іскра запалювання, повторіть тест з новою свічкою (TORCH L6RTC). 2. Виконайте процедуру, описану на стор. 105. Якщо двигун знову не заводиться, повторіть процедуру, змінивши свічку.
Двигун заводиться, але не набирає потрібних обертів або неправильно працює на високій швидкості.	Відрегулювати карбюратор.	Зверніться до уповноваженого сервісного центру для регулювання карбюратора.
Двигун не розвиває повної швидкості і/або надто димить.	<ol style="list-style-type: none"> 1. Перевірити суміш олива / бензин 2. Забруднений повітряний фільтр 3. 3. Відрегулювати карбюратор. 	<ol style="list-style-type: none"> 1. Залити свіжий бензин та оливу, що підходить для 2-тактових двигунів. 2. Почистити див. вказівки у розділі «Технічне обслуговування повітряного фільтра». 3. Зверніться до уповноваженого сервісного центру, щоб відрегулювати карбюратор.
Двигун заводиться, набирає обертів, збільшує швидкість, але не працює на холостому ході.	Відрегулювати карбюратор.	Відрегулювати положення гвинта холостого ходу «Т» (Мал.16) за годинникову стрілкою для збільшення швидкості; див. розділ «Технічне обслуговування карбюратора».
<p>Двигун заводиться і працює, але ланцюг не обертається УВАГА: Не знімайте кришку горловини бака пального, коли працює двигун.</p>	Пошкоджена муфта, зубчаста передача або передатний вал.	Замінити, якщо необхідно; зверніться до уповноваженого сервісного центру.



УВАГА: Ніколи не намагайтеся відремонтувати виріб, не маючи спеціальних технічних засобів та знань. Будь-який погано виконаний ремонт призводить до негайної втрати гарантії та припинення відповідальності виробника.

NOTE: _____

NOTE: _____



- GB** **WARNING!** – This owner’s manual must stay with the machine for all its life.
- F** **ATTENTION!** – Le manuel doit accompagner la machine pour toute sa vie.
- E** **¡ATENCIÓN!** - Este manual debe acompañar a la máquina durante toda su vida útil.
- RUS** **ВНИМАНИЕ!** – Настоящая инструкция должна сопровождать изделие во время всего срока его службы.
- HR** **PAŽNJA!** - Ovaj priručnik treba čuvati zajedno sa strojem tijekom čitavog njegovog radnog vijeka.
- UA** **УВАГА!** - Ця інструкція повинна супроводжувати виріб під час всього строку його служби.