

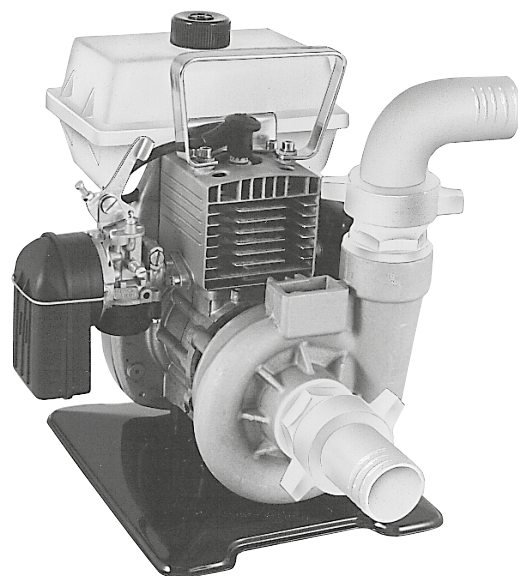

our **power**, your **passion**

PA 1050 (50.2 cm³) - PC 1050 (50.2 cm³)



I **MANUALE USO E MANUTENZIONE**

GB **OWNER'S MANUAL**

F **MANUEL D'UTILISATION ET D'ENTRETIEN**

D **BETRIEBS- UND WARTUNGSANLEITUNG**

E **MANUAL DE USO Y MANTENIMIENTO**

NL **GEBRUIKSAANWIJZING**

Pubbl. 4221081A - Gen/2017



I**INTRODUZIONE****ISTRUZIONI ORIGINALI**

Per un corretto impiego della motopompa e per evitare incidenti, non iniziare il lavoro senza aver letto questo manuale con la massima attenzione. Su questo manuale sono indicate le spiegazioni di funzionamento dei vari componenti e le istruzioni per i necessari controlli e per la manutenzione.

N.B. Le descrizioni e le illustrazioni contenute nel presente manuale si intendono non rigorosamente impegnative. La Ditta si riserva il diritto di apportare eventuali modifiche senza impegnarsi ad aggiornare di volta in volta questo manuale.

GB**INTRODUCTION****TRANSLATION OF ORIGINAL INSTRUCTIONS**

To correctly use the pump and prevent accidents, do not start work without having first carefully read this manual. You will find explanations concerning the operation of the various parts plus instructions for necessary checks and relative maintenance.

Note: Illustrations and specifications in this manual may vary according to Country requirements and are subject to change without notice by the manufacturer.

F**INTRODUCTION****TRADUCTION DES INSTRUCTIONS ORIGINALES**

Pour un emploi correct de la motopompe et pour éviter les accidents, ne commencez pas le travail sans avoir d'abord lu attentivement le manuel. Vous trouverez les descriptions du fonctionnement des divers composants et les instructions pour les contrôles nécessaires et pour l'entretien.

N.B. Les descriptions et les illustrations contenues dans ce manuel n'engagent pas rigoureusement le constructeur. La société se réserve le droit d'apporter d'éventuelles modifications sans devoir mettre à jour à chaque fois le manuel.

D**EINLEITUNG****ÜBERSETZUNG DER ORIGINALANLEITUNGEN**

Lesen Sie diese Broschüre vor Arbeitsbeginn aufmerksam durch, um mit die Motorpumpe richtig umgehen zu können und Unfälle zu vermeiden. In dieser Bedienungsanleitung finden Sie die Erklärung der Funktionsweise der verschiedenen Bauteile und Hinweise zu den anfallenden Kontroll- und Wartungsarbeiten.

Anm.: Die in dieser Broschüre enthaltenen Beschreibungen und Abbildungen sind unverbindlich. Der Hersteller behält sich das Recht vor, eventuelle Veränderungen vorzunehmen, ohne jeweils vorher eine Anpassung der vorliegenden Bedienungsanleitung vorzunehmen.

E**INTRODUCCION****TRADUCCIÓN DE LAS INSTRUCCIONES ORIGINALES**

Para una correcta utilización de la motobomba y para evitar accidentes, no empiece a trabajar sin haber leído atentamente este manual. Ud. encontrará las explicaciones de funcionamiento de los diferentes componentes y las instrucciones para el control y mantenimiento de la motobomba.

P.D. Las descripciones contenidas en el presente manual no se consideran rigurosamente obligatorias. La empresa se reserva el derecho de aportar eventuales modificaciones sin obligarse a poner al día este manual.

NL**INLEIDING****VERTALING VAN DE OORSPRONKELIJKE INSTRUCTIES**

Om de motorpomp op de juiste manier te kunnen gebruiken en ongelukken te voorkomen eerst deze gebruiksaanwijzing aandachtig doorlezen alvorens er mee te gaan werken. In deze gebruiksaanwijzing zijn de uitleg van de werking van de verschillende onderdelen en de instructies voor de noodzakelijke controles en het onderhoud opgenomen.

N.B.: De beschrijvingen en de figuren in deze gebruiksaanwijzing zijn niet bindend. De fabrikant reserveert zich het recht eventuele veranderingen aan te brengen zonder zich te verplichten iedere keer deze gebruiksaanwijzing bij te werken.

**ATTENZIONE!!!****RISCHIO DI DANNO Uditivo**

NELLE NORMALI CONDIZIONI DI UTILIZZO, QUESTA MACCHINA PUÒ COMPORARE PER L'OPERATORE ADDETTO, UN LIVELLO DI ESPOSIZIONE PERSONALE E GIORNALIERO A RUMORE PARI O SUPERIORE A

85 dB(A)**ACHTUNG!!!****HÖRSCHADEN - RISIKO**

UNTER NORMALEN ANWENDUNGSBEDIGUNGEN KANN DIESES GERÄT DIE BETRIEBUNGSPERSON EINEM TÄGLICHEN GERÄUSCHPEGEL VON

85 dB(A)

ODER MEHR AUSSETZEN

**WARNING!!!****RISK OF DAMAGING HEARING**

IN NORMAL CONDITIONS OF USE, THIS MACHINE MAY INVOLVE A DAILY LEVEL OF PERSONAL EXPOSURE TO NOISE FOR THE OPERATOR EQUAL TO OR GREATER THAN

85 dB(A)**ATENCION!!!****RIESGO DE DAÑO AUDITIVO**

EN NORMALES CONDICIONES DE UTILIZACIÓN, ESTA MAQUINA PUEDE TOLERAR, PARA EL OPERADOR ENCARGADO, UN NIVEL DE EXPOSICIÓN DIARIO A RUIDO EQUIVALENTE O SUPERIOR A

85 dB(A)**ATTENTION!!!****DANGER D'ATTEINTE A L'OUÏE**

L'OPERATEUR UTILISANT NORMALEMENT CETTE MACHINE PEUTS S'EXPOSER QUOTIDIENNEMENT A UN BRUIT EGAL OU DEPASSANT

85 dB(A)**LET OP!!!****HOORSCHADEGEFLUIT**

IN ZIJN NORMAAL GEBRUIKSTOESTAND KAN DEZE MACHINE VOOR DE BESTEMDE OPERATOR EEN DAGELIJKS PERSOONLIJK LAWAAIBLOOTSTELLING MET ZICH MEEBRENGEN, DIE

85 dB(A)

OF MEER BEDRAAGT

I INDICE

INTRODUZIONE _____	2	ARRESTO MOTORE _____	24
SPIEGAZIONE SIMBOLI E AVVERTENZE DI SICUREZZA _____	4	MANUTENZIONE _____	24
COMPONENTI DELLA MOTOPOMPA _____	5	RIMESSAGGIO _____	30
NORME DI SICUREZZA _____	6	DATI TECNICI _____	32
PRIMA DELL'USO _____	12	DICHIARAZIONE DI CONFORMITÀ _____	34
AVVIAMENTO _____	14	TABELLA DI MANUTENZIONE _____	36
UTILIZZO _____	22	RISOLUZIONE DEI PROBLEMI _____	39
		CERTIFICATO DI GARANZIA _____	42

GB CONTENTS

INTRODUCTION _____	2	STOPPING THE ENGINE _____	24
EXPLANATION OF SYMBOLS AND SAFETY WARNINGS _____	4	MAINTENANCE _____	24
PUMP SET COMPONENTS _____	5	STORAGE _____	30
SAFETY PRECAUTION _____	6	TECHNICAL DATA _____	32
BEFORE USE _____	12	DECLARATION OF CONFORMITY _____	34
STARTING _____	14	MAINTENANCE CHART _____	36
USE _____	22	USING TROUBLE SHOOTING CHART _____	39
		WARRENTY CERTIFICATE _____	42

F INDEX

INTRODUCTION _____	2	ARRET DU MOTEUR _____	24
EXPLICATION DES SYMBOLES ET REGLES DE SECURITE _____	4	ENTRETIEN _____	24
COMPOSANTS DE LA MOTOPOMPE _____	5	REMISSAGE _____	30
NORMES DE SECURITE _____	7	DONNEES TECHNIQUES _____	32
AVANT L'USAGE _____	12	DECLARATION DE CONFORMITÉ _____	34
MISE IN ROUTE _____	14	TABLEAU D'ENTRETIEN _____	37
UTILISATION _____	22	RÉSOLUTION DES PROBLÈMES _____	40
		CERTIFICAT DE GARANTIE _____	42

D INHALT

ENLEITUNG _____	2	MOTOR ABSTELLEN _____	25
ERLAUTERUNG DER SYMBOLE UND SICHERHEITSHINWEISE _____	4	INSTANDHAL _____	25
BAUTEILE DEN MOTORPUMPE _____	5	LÄNGERUNG _____	31
SICHERHEITSVORKERUNGEN _____	8	TECHNISCHE ANGABEN _____	32
VOR DER BENUTZUNG _____	13	KONFORMITATS-ERKLARUNG _____	34
ANLASSEN _____	15	WARTUNGSTABELLE _____	37
GEBRAUCH _____	23	STÖRUNGSBEHEBUNG _____	40
		GARANTIE-ZERTIFICAT _____	43

E INDICE

INTRODUCCION _____	2	PARADA DEL MOTOR _____	25
EXPLICACION SIMBOLOS Y ADVERTENCIÂS DE SEGURIDAD _____	4	MANTENIMIENTO _____	25
COMPONENTES DE LA MOTOBOMBA _____	5	ALMACENAJE _____	31
NORMAS DE SEGURIDAD _____	8	DATOS TECNICOS _____	32
ANTES DEL USO _____	13	DECLARACION DE CONFORMIDAD _____	34
PUESTA EN MARCHA _____	15	TABLA DE MANTENIMIENTO _____	38
UTILIZACION _____	23	RESOLUCIÓN DE PROBLEMAS _____	41
		CERTIFICADO DE GARANTIA _____	43

NL INHOUD

INLEIDING _____	2	ONDERHOUD _____	25
UITLEG VAN DE VEILIGHEIDSSYMBOLLEN _____	4	OPSLAG _____	31
ONDERDELEN VAN DE MOTORPOMP _____	5	TECHNISCHE GEGEVENS _____	32
VEILIGHIDSVOORSCHRIFTEN _____	9	CONFORMITEITS-ERKLARING _____	34
VÓÓR HET GEBRUIK _____	13	ONDERHOUDSTABEL _____	38
STARTEN _____	15	OPLOSSEN VAN PROBLEMEN _____	41
GEBRUIK _____	23	GARANTIE BEWIJS _____	43
STOPPEN VAN DE MOTOR _____	25		

I SPIEGAZIONE SIMBOLI E AVVERTENZE DI SICUREZZA

GB EXPLANATION OF SYMBOLS AND SAFETY WARNINGS

F EXPLICATION DES SYMBOLES ET REGLES DE SECURITE

D ERLÄUTERUNG DER SYMBOLE-UND SICHERHEITSHINWEISE

E EXPLICACION SIMBOLOS Y ADVERTENCIAS DE SEGURIDAD

NL UITLEG VAN DE VEILIGHEIDSSYMBOLLEN

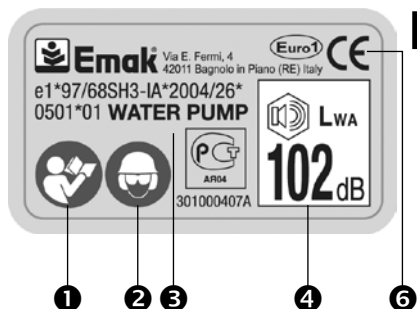

- I**
- 1 - Leggere il manuale di uso e manutenzione prima di utilizzare questa macchina.
 - 2 - Indossare casco, occhiali e cuffie di protezione.
 - 3 - Tipo di macchina: **MOTOPOMPA**.
 - 4 - Livello di potenza acustica garantita
 - 5 - Numero di serie
 - 6 - Marchio CE di conformità.
 - 7 - Anno di fabbricazione

- D**
- 1 - Betriebsanleitung vor der Inbetriebnahme lesen.
 - 2 - Immer Helm, Schutzbrille und Geräuschschutz tragen.
 - 3 - Gerät: **MOTORPUMPEN**.
 - 4 - Garantierter akustischer Schalleistungspegel.
 - 5 - Seriennummer
 - 6 - CE-Zeichen.
 - 7 - Baujahr



- GB**
- 1 - Read operator's instruction book before operating this machine.
 - 2 - Wear head, eye and ear protection.
 - 3 - Type of machine: **WATER PUMP**.
 - 4 - Guaranteed sound power level
 - 5 - Serial number
 - 6 - CE conformity marking.
 - 7 - Year of manufacture

- E**
- 1 - Antes de utilizar esta máquina, leer el manual de instrucciones.
 - 2 - Llevar casco, gafas y auriculares de protección.
 - 3 - Tipo de máquina: **MOTOBOMBA**.
 - 4 - Nivel de potencia acústica garantizado.
 - 5 - Número de serie
 - 6 - Marcha CE de conformidad.
 - 7 - Año de fabricación

- F**
- 1 - Lire le manuel avant d'utiliser cette machine.
 - 2 - Porter casque, visière et protège-oreilles.
 - 3 - Type de machine : **MOTOPOMPE**.
 - 4 - Niveau de puissance acoustique garanti.
 - 5 - Numéro de série
 - 6 - Label CE de conformité.
 - 7 - Année de construction

- NL**
- 1 - Lees de gebruikshandleiding alvorens u met de machine gaat werken.
 - 2 - Draag oog, -oor-en hoofdbescherming.
 - 3 - Type machine: **WATERPOMPEN**.
 - 4 - Gegarandeerd acoustisch vermogensniveau.
 - 5 - Serienummer
 - 6 - EG-conformiteitsmerk.
 - 7 - Bouwjaar

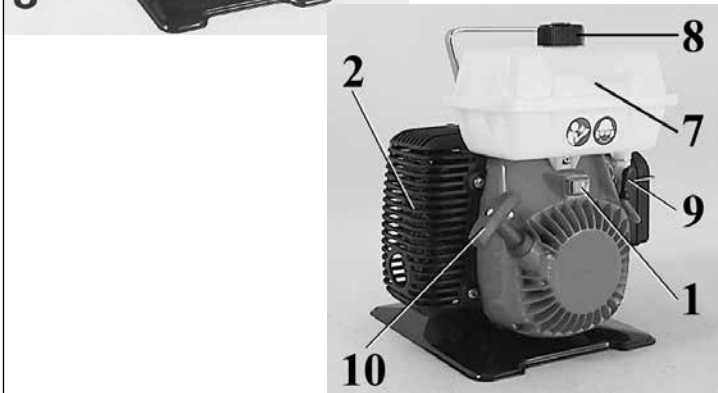
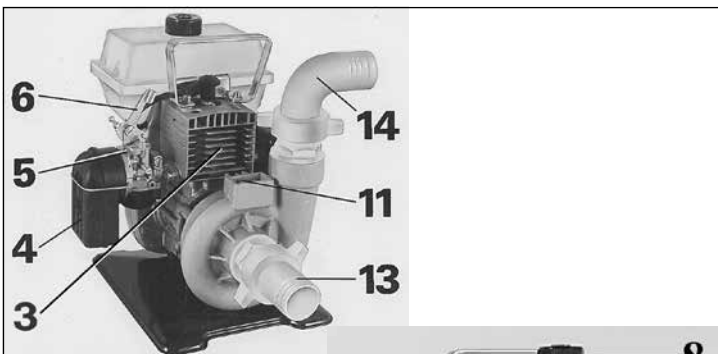

I COMPONENTI DELLA MOTOPOMPA

- | | |
|---------------------------|--------------------------------|
| 1 - Interruttore di massa | 8 - Tappo serbatoio carburante |
| 2 - Protezione marmitta | 9 - Rubinetto carburante |
| 3 - Motore | 10 - Impugnatura avviamento |
| 4 - Filtro aria | 11 - Tappo di carico |
| 5 - Leva comando starter | 12 - Tappo di scarico |
| 6 - Leva acceleratore | 13 - Raccordo aspirazione |
| 7 - Serbatoio carburante | 14 - Raccordo di mandata |

GB PUMP SET COMPONENTS

- | | |
|--------------------|----------------------|
| 1 - On/Off switch | 8 - Fuel tank cap |
| 2 - Muffler guard | 9 - Fuel tank tap |
| 3 - Engine | 10 - Starter handle |
| 4 - Air filter | 11 - Pump load plug |
| 5 - Choke lever | 12 - Pump drain plug |
| 6 - Throttle lever | 13 - Intake union |
| 7 - Fuel tank | 14 - Delivery union |

F COMPOSANTS DE LA MOTOPOMPE

- | | |
|-------------------------------------|---------------------------------------|
| 1 - Interrupteur d'arrêt du moteur | 8 - Bouchon du réservoir de carburant |
| 2 - Protection du pot d'échappement | 9 - Robinet du carburant |
| 3 - Moteur | 10 - Poignée démarrage |
| 4 - Filtre à air | 11 - Bouchon de charge pompe |
| 5 - Levier starter | 12 - Bouchon de vidange pompe |
| 6 - Levier de l'accélérateur | 13 - Raccord d'aspiration |
| 7 - Réservoir de carburant | 14 - Raccord de refoulement |

D BAUTEILE DEN MOTORPUMPE

- | | |
|------------------------|---------------------------|
| 1 - Eim-/Aus- Schalter | 8 - Kraftstofftankdeckel |
| 2 - Hitzeschutzgitter | 9 - Kraftstoffhahn |
| 3 - Motor | 10 - Startergriff |
| 4 - Luftfilter | 11 - Einfüllstopfen Pumpe |
| 5 - Chokehebel | 12 - Ablassstopfen Pumpe |
| 6 - Gashebel | 13 - Ansauganschluss |
| 7 - Kraftstofftank | 14 - Auslassanschluss |

E COMPONENTES DE LA MOTOBOMBA

- | | |
|-------------------------------------|------------------------------------|
| 1 - Interruptor de parada del motor | 8 - Tapón depósito combustible |
| 2 - Protección del silenciador | 9 - Grifo de combustible |
| 3 - Motor | 10 - Empuñadura |
| 4 - Filtro de aire | 11 - Tapón de carga de la bomba |
| 5 - Palanca cebador | 12 - Tapón de descarga de la bomba |
| 6 - Palanca del acelerador | 13 - Empalme de aspiración |
| 7 - Depósito combustible | 14 - Empalme de caudal |

NL ONDERDELEN VAN DE MOTORPOMP

- | | |
|-----------------------|-------------------------|
| 1 - Aan/uitschakelaar | 8 - Brandstoftankdop |
| 2 - Vitlaatklep | 9 - Brandstofkraan |
| 3 - Motor | 10 - Startgreep |
| 4 - Luchtfilter | 11 - Dop pompinlaat |
| 5 - Chokehendel | 12 - Dop pomputlaat |
| 6 - Geshendel | 13 - Aanzuigkoppeling |
| 7 - Brandstoftank | 14 - Uitstroomkoppeling |

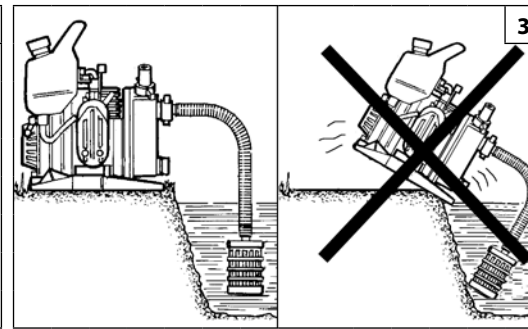
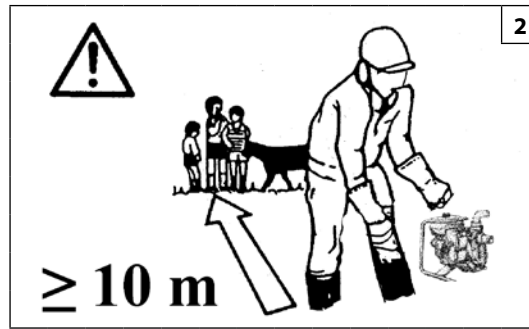

Italiano		English
NORME DI SICUREZZA		SAFETY PRECAUTIONS
<p>⚠ ATTENZIONE - La macchina, se ben usata, è uno strumento di lavoro rapido comodo ed efficace; se usata in modo non corretto o senza le dovute precauzioni potrebbe diventare un attrezzo pericoloso. Perché il vostro lavoro sia sempre piacevole e sicuro, rispettare scrupolosamente le norme di sicurezza riportate qui di seguito e nel corso del manuale.</p> <p>⚠ ATTENZIONE: Il sistema di accensione della vostra unità, produce un campo elettromagnetico di intensità molto bassa. Questo campo può interferire con alcuni pacemaker. Per ridurre il rischio di lesioni gravi o mortali, le persone con pacemaker dovrebbero consultare il proprio medico e il costruttore del pacemaker prima di utilizzare questa macchina.</p> <p>⚠ ATTENZIONE! – Regolamenti nazionali possono limitare l'uso della macchina.</p> <ol style="list-style-type: none"> 1- Non utilizzare la macchina prima di essere istruiti in modo specifico sull'uso. L'operatore alla prima esperienza deve esercitarsi prima dell'utilizzo sul campo. 2- La macchina deve essere usata solo da persone adulte, in buone condizioni fisiche e a conoscenza delle norme d'uso. 3- Non usare la macchina in condizioni di affaticamento fisico o sotto l'effetto di alcool o droghe (Fig.1). 4- Indossare i DPI con particolare riferimento a guanti, occhiali protettivi e cuffia (vedi pag. 10-11). 5- Non permettere ad altre persone o animali di restare entro il raggio d'azione della macchina durante l'avviamento e l'uso (Fig.2). 6- Posizionare la macchina in posizione stabile (Fig.3). 7- Non fare manutenzione quando il motore è in moto. 8- Controllare giornalmente la macchina per assicurarsi che ogni dispositivo, di sicurezza e non, sia funzionante. 9- Non lavorare con una macchina danneggiata, mal riparata, mal montata o modificata arbitrariamente. Non togliere o danneggiare o rendere inefficace alcun dispositivo di sicurezza. 10- Usare la macchina solo in luoghi ben ventilati. Non utilizzare in 	<p>atmosfera esplosiva, in ambienti chiusi o in prossimità di sostanze infiammabili (Fig. 4).</p> <ol style="list-style-type: none"> 11 - È proibito applicare alla presa di forza della macchina una girante che non sia quella fornita dal costruttore. 12 - In caso di necessità della messa fuori servizio della macchina, non abbandonarla nell'ambiente, ma consegnarla o al Rivenditore o a un centro raccolta rifiuti. 13 - Consegnate o prestate la macchina soltanto a persone esperte e a conoscenza del funzionamento e del corretto utilizzo della stessa. Consegnate anche il manuale con le istruzioni d'uso, da leggere prima di iniziare il lavoro. 14 - Conservare con cura il seguente Manuale e consultarlo prima di ogni utilizzo della macchina. 15 - Mantenere tutte le etichette con i segnali di pericolo e di sicurezza in perfette condizioni. In caso di danneggiamenti o deterioramenti occorre sostituirle tempestivamente (Vedi pag. 4). 16 - Si raccomanda di non avviare mai la macchina senza la girante. Ciò può causare danni importanti alle parti del motore e l'immediato decadimento della garanzia. 17 - Non utilizzare la macchina in vicinanza di apparecchiature elettriche e linee elettriche (Fig.5). 18 - Non urtare o forzare le pale della girante; non lavorare con la girante danneggiata. 19 - Non impiegare la macchina con sostanze infiammabili e/o corrosive. 20 - Non montare la girante o il corpo pompa su altri motori o trasmissioni di potenza. 21 - Verificare che tutti i bulloni ed altri elementi di fissaggio non siano allentati o mancanti. 22 - Non utilizzare la macchina per usi diversi da quelli indicati dal manuale (vedi pag. 22). 23 - Rivolgetevi sempre al Vostro rivenditore per qualsiasi altro chiarimento o intervento prioritario. 24 - Ricordare che il proprietario o l'operatore è responsabile degli incidenti o dei rischi subiti da terzi o da beni di loro proprietà. 	<p>⚠ WARNING - The machine, when used correctly, is a useful and effective tool; if used improperly or without the due precautions it could become a dangerous tool. For pleasant and safe work, always strictly comply with the safety rules that follow and throughout this manual.</p> <p>⚠ WARNING: The ignition system of your machine produces an electromagnetic field of very low intensity. This field could interfere with certain pacemakers. To reduce the risk of serious or fatal injury, persons with pacemakers should consult their doctor or the manufacturer of the pacemaker before using this machine.</p> <p>⚠ WARNING: – National regulations could limit use of the machine.</p> <ol style="list-style-type: none"> 1 - Do not operate the machine unless you have received specific instruction on its use. First time users must familiarize themselves thoroughly with the operation of the machine before working in the field. 2 - The machine must only be used by adults in good physical condition who are familiar with the operating instructions. 3 - Do not use the machine when you are tired or under the influence of alcohol, drugs or medication (Fig.1). 4 - Wear suitable protective gear (PPDs), especially gloves, overalls, goggles and ear defenders (see pag. 10-11). 5 - Do not allow other persons or animals near when starting or using the machine (Fig.2). 6 - Place the machine in a stable position (Fig.3). 7 - Do not perform maintenance work when the engine is running. 8 - Check the machine daily to ensure that all safety and other devices are perfectly functional. 9 - Do not use a machine that has been damaged, badly repaired, improperly assembled or modified. Do not remove, damage or deactivate any of the safety devices. 10 - Only use the machine in well-ventilated areas. Do not operate the mistblower in explosive atmospheres, in closed

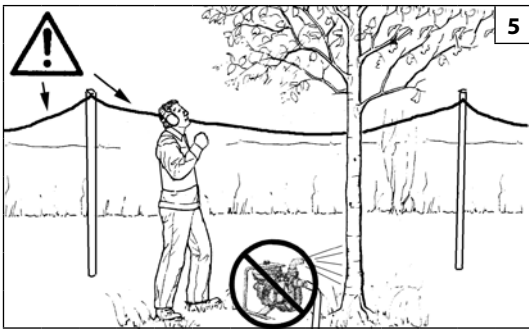

5

English

SAFETY PRECAUTIONS

- environments or near inflammable substances (Fig. 4).
- 11 - It is prohibited to fit an impeller other than that supplied by the manufacturer.
 - 12 - When the machine is at the end of its useful life, do not simply dump it; either return it to the dealer or take it to a waste collection and recycling centre.
 - 13 - Only experienced persons who are familiar with the operation and safe use of this machine should use it. Give other users the manual with operating instructions, which they should read before using the water pump.
 - 14 - Keep this manual on hand and consult it before each use of the tool.
 - 15 - All labels with health hazards must be kept in good conditions. In case of damage or deterioration, immediately substitute them (see pag.4).
 - 16 - **Never** start the machine **without rotor**. It will cause serious damages to the engine parts as well as the withdrawal of the guarantee.
 - 17 - Do not use the machine near electrical equipment or power leads (Fig.5).
 - 18 - Do not knock or force the rotor blades; never work with damaged rotors.
 - 19 - Do not use the machine with **inflammable** and/or **corrosive** substances.
 - 20 - Do not fit the impeller or pump casing to other engines or transmissions.
 - 21 - Be sure to check bolts and other fasteners to see if any of them have become loose or missing.
 - 22 - Do not utilize the machine for uses different from the ones specified in the manual (see pag. 22).
 - 23 - But take it to your dealer who will dispose of it properly. Always call your dealer for any clarification or priority action.
 - 24 - Please note that the owner or the user is responsible for any accidents or damage to third parties or their property.

Français

NORMES DE SECURITE

- ⚠ ATTENTION - Bien utilisée, la motopompe est un outil de travail rapide, pratique et efficace ; utilisé de façon non correcte ou sans adopter les précautions nécessaires, cet instrument pourrait s'avérer dangereux. Pour que votre travail soit toujours agréable et sûr, respectez scrupuleusement les mesures de sécurité reportées ici et au cours du manuel.**
- ⚠ ATTENTION : Le système de mise en marche de l'unité produit un champ électromagnétique de très basse intensité. Ce champ peut créer des interférences avec certains pacemakers. Pour réduire le risque de lésions graves ou mortelles, les porteurs de pacemaker devraient consulter leur médecin et le fabricant du pacemaker avant d'utiliser cette machine.**
- ⚠ ATTENTION ! – Certains règlements nationaux pourraient limiter l'utilisation de la tronçonneuse.**
- 1 - Ne pas utiliser la motopompe avant de s'être informé des modalités spécifiques d'utilisation. L'opérateur inexpert devrait s'exercer avant d'utiliser la machine sur le terrain.
 - 2 - La motopompe ne peut être utilisée que par des personnes majeures en bonne condition physique et bien informées de son mode d'emploi.
 - 3 - Ne pas utiliser la motopompe en conditions de fatigue physique ou sous l'effet de l'alcool ou de drogues (Fig.1).
 - 4 - Porter les EPI et plus particulièrement des gants, une combinaison, des lunettes de protection et un casque pour les oreilles (pag. 10-11).
 - 5 - Éviter que des personnes non autorisées ou des animaux ne se trouvent dans le rayon d'action de la motopompe au démarrage et durant l'utilisation (Fig.2).
 - 6 - Installer la motopompe sur une position stable (Fig.3).
 - 7 - Ne pas procéder à l'entretien lorsque le moteur tourne.
 - 8 - Contrôler quotidiennement la motopompe pour s'assurer que chaque dispositif, de sécurité et autre, fonctionne correctement.
 - 9 - Ne pas utiliser la motopompe si elle est endommagée, mal réparée, mal montée ou modifiée de façon arbitraire. Évitez d'enlever, de détériorer ou de neutraliser les dispositifs de sécurité.
 - 10 - Utiliser la motopompe uniquement dans des lieux bien aérés.

- Ne l'utilisez pas dans des atmosphères explosives ou dans des endroits clos ou à proximité de substances inflammables (Fig. 4).
- 11 - Il est interdit d'appliquer sur la prise de force de la motopompe une turbine non fournie par le constructeur.
 - 12 - Ne pas abandonner la motopompe dans l'environnement en cas de mise hors service mais la remettre au revendeur ou à un centre de collecte des déchets.
 - 13 - Ne confier ou prêter la motopompe qu'à des personnes qualifiées et au courant du fonctionnement correct de l'appareil. Donnez-leur aussi le manuel avec le mode d'emploi à lire avant de commencer à travailler.
 - 14 - Conservez ce manuel soigneusement et consultez-le à chaque fois que vous devez utiliser la machine.
 - 15 - Veillez à ce que les étiquettes portant les signaux de danger et de sécurité soient toujours en parfait état. Si elles sont détériorées, remplacez-les sans délai (voir pag.4).
 - 16 - **Ne jamais faire tourner la motopompe sans la roue** sous peine de détérioration immédiate. Dans ce cas les pièces détériorées ne sont pas couvertes par la garantie.
 - 17 - Ne pas utiliser la motopompe à proximité d'appareils électriques et de lignes électriques (Fig.5).
 - 18 - Ne pas heurter ni forcer les ailettes de la roue; ne pas utiliser la roue si elle est endommagée.
 - 19 - Ne pas utiliser la motopompe avec des substances **inflammables** et/ou **corrosives**.
 - 20 - Ne pas monter le dispositif mobile ou le carter de pompe sur d'autres moteurs ou transmissions de puissance.
 - 21 - Vérifier l'intégrité et le serrage des boulons, écrous et vis de l'ensemble motopompe.
 - 22 - N'utilisez pas la motopompe dans un but autre que ceux indiqués dans le manuel (voir pag. 22).
 - 23 - Adressez-vous toujours à votre revendeur habituel pour tout autre application ou intervention importante.
 - 24 - Se rappeler que le propriétaire ou l'opérateur sont responsables des accidents ou des dommages à tiers, aux biens de leur propriété.

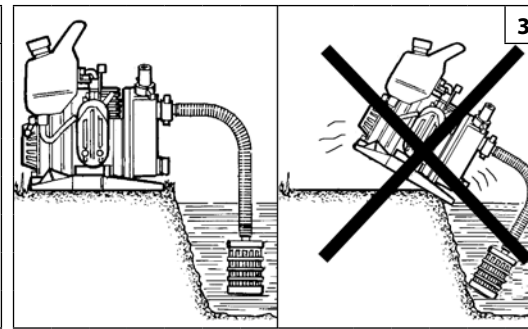
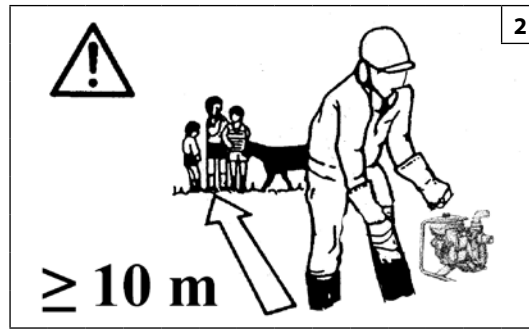

Deutsch

Español

SICHERHEITSVORKERUNGEN

NORMAS DE SEGURIDAD

⚠ ACHTUNG - Bei richtigem Einsatz ist die Maschine ein schnelles, praktisches und leistungsfähiges Arbeitsgerät; falls Sie sie falsch oder ohne die nötige Vorsicht einsetzen, kann sie zu einer Gefahr werden. Beachten Sie bitte daher unbedingt die Sicherheitsvorschriften die Sie nachstehend in der Betriebsanleitung finden, damit ihre Arbeit immer angenehm und sicher ist.

⚠ ACHTUNG: Das Zündsystem Ihres Geräts erzeugt ein elektromagnetisches Feld geringer Stärke. Dieses Feld kann unter Umständen Herzschrittmacher beeinflussen. Um die Gefahr ernster oder gar tödlicher Unfälle zu reduzieren, sollten Personen mit Herzschrittmachern vor Benutzung dieser Maschine ihren Arzt und den Hersteller des Herzschrittmachers zu Rate ziehen.

⚠ ACHTUNG! – Nationale Verordnungen können den Gebrauch des Geräts einschränken.

- 1- Verwenden Sie die Maschine erst, wenn Sie mit ihrem Betrieb vertraut sind. Unerfahrene Benutzer müssen sich vor dem Arbeitseinsatz mit dem Gerät vertraut machen und dessen Gebrauch üben.
- 2- Die Maschine darf nur von Erwachsenen in guter körperlicher Verfassung verwendet werden, die darüber hinaus in die Gebrauchsanleitungen eingewiesen sind.
- 3- Benutzen Sie die Maschine nicht bei Müdigkeit oder unter Einfluss von Alkohol oder Rauschmitteln (Abb.1).
- 4- Immer eine PSA tragen, bestehend aus Handschuhen, Anzug, Schutzbrille und Gehörschutz (S. 10-11).
- 5- Halten Sie andere Personen oder Tiere beim Start und Gebrauch der Maschine in einem ausreichenden Sicherheitsabstand (Abb.2).
- 6- Sorgen Sie für eine standfeste Aufstellung der Maschine (Abb.3).
- 7- Führen Sie keine Wartung bei laufendem Motor aus.
- 8- Überprüfen Sie die Maschine täglich auf die einwandfreie Funktion der Sicherheits- und anderen Vorrichtungen.
- 9- Arbeiten Sie nicht mit einer beschädigten, behelfsweise reparierten, falsch montierten oder eigenmächtig umgerüsteten Maschine. Entfernen, beschädigen oder ändern Sie nie die Schutzvorrichtungen.
- 10- Verwenden Sie die Maschine nur in ausreichend belüfteter Umgebung. Benutzen Sie das Gerät nicht in der Nähe von

explosiven oder brennbaren Stoffen, in geschlossenen Räumen oder in der Nähe von entflammaren Substanzen (Abb. 4).

- 11- Rüsten Sie den Abtrieb der Maschine ausschließlich mit dem Originalauftrad des Herstellers aus.
- 12- Lassen Sie stillgelegte Maschinen unbedingt durch den Fachhändler oder eine Wertstoffstelle umweltgerecht entsorgen.
- 13- Geben bzw. borgen Sie die Maschine nur Personen, die über Funktionsweise und Gebrauch genau informiert sind. Geben Sie den Benutzern der trennschleifer stets die Gebrauchsanweisung, die vor Arbeitsbeginn gelesen werden sollte.
- 14- Bewahren Sie dieses Handbuch sorgfältig auf und lasen Sie es vor jeder Inbetriebnahme der Maschine.
- 15- Sämtliche Schilder mit den Gefahrensymbolen und Sicherheitszeichen müssen sich in einwandfreiem Zustand befinden. Bei Beschädigung oder Unleserlichkeit müssen sie rechtzeitig ersetzt werden (siehe Seite 4).
- 16- Die Maschine **nie ohne Lauftrad**. Es können sonst beträchtliche Schäden am Motor entstehen. Der Hersteller kann in diesem Falle keine Garantie übernehmen.
- 17- Arbeiten Sie mit der Maschine nicht in der Nähe von elektrischen Geräten oder Stromleitungen (Abb.5).
- 18- Die Lauftradflügel sind vor Stößen und Krafteinwirkungen zu schützen; ein beschädigtes Lauftrad darf nie zum Einsatz kommen.
- 19- Verwenden Sie die Maschine nicht mit entzündlichen **bzw. korrodierenden Stoffen**.
- 20- Bauen Sie das Lauftrad bzw. Pumpengehäuse nicht in andere Motoren oder Antriebe ein.
- 21- Allen Schrauben und sonstigen Befestigungsmitteln nachprüfen. Nichts darf locker sein.
- 22- Das Gerät darf ausschließlich für die in der Betriebsanleitung angegebenen Zwecke verwendet werden (siehe Seite 23).
- 23- Wenden Sie sich für eventuelle Klärungen oder Eingriffe immer an den Händler Ihres Vertrauens.
- 24- Der Besitzer bzw. Bediener ist in jedem Fall für die Unfälle oder Risiken gegenüber Dritten oder deren Besitz verantwortlich.

⚠ ATENCION - Si se utiliza correctamente, la máquina es un instrumento de trabajo rápido, cómodo y eficaz; si se usa incorrectamente o sin las debidas precauciones puede convertirse en un instrumento peligroso. Para que su trabajo sea siempre agradable y seguro, respete escrupulosamente las normas de seguridad indicadas a continuación en el presente manual.

⚠ ATENCIÓN: El sistema de encendido de su unidad produce un campo electromagnético de muy baja intensidad. Este campo puede interferir con algunos marcapasos. Para reducir el riesgo de lesiones graves o mortales, las personas con marcapasos deberían consultar a su médico y al fabricante del marcapasos antes de utilizar esta máquina.

⚠ ¡ATENCIÓN! – El uso de la máquina puede estar limitado por reglamentos nacionales.

- 1- No utilizar la máquina sin antes instruirse sobre el modo de uso. El operador deberá ejercitarse antes de utilizar la máquina por primera vez.
- 2- La máquina debe ser utilizada por personas adultas en buenas condiciones físicas e instruidas sobre las normas de uso.
- 3- No utilizar la máquina en condiciones de fatiga física o bajo el efecto de alcohol o drogas (Fig.1).
- 4- Utilice los dispositivos de protección individual (DPI) necesarios, en particular guantes, mono de trabajo, gafas de protección y auriculares (pág. 10-11).
- 5- No permitir la presencia de personas o animales en el radio de acción de la máquina durante el arranque y el uso (Fig.2).
- 6- Situar la máquina en una posición estable (Fig.3).
- 7- No hacer mantenimiento con el motor en marcha.
- 8- Controlar la máquina a diario para asegurarse del buen funcionamiento de todos los dispositivos, ya sean de seguridad u otros.
- 9- No trabajar con la máquina dañada, mal reparada, mal montada o modificada arbitrariamente. No quite, dañe, o vuelva ineficaz ningún dispositivo de seguridad.
- 10- Utilizar la máquina sólo en lugares bien ventilados. No usar en

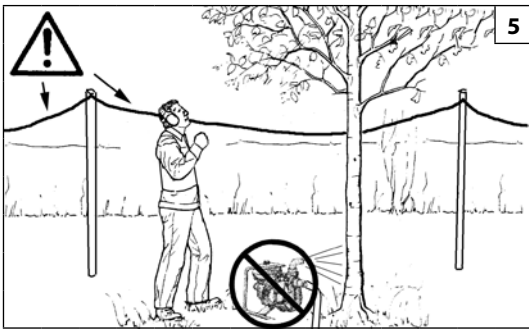

5

Español

NORMAS DE SEGURIDAD

atmósfera explosiva, en ambientes cerrados o cerca de sustancias inflamables (Fig. 4).

- 11 - Está prohibido aplicar a la toma de fuerza de la máquina un rotor que no sea aquel suministrado por el fabricante.
- 12 - Cuando la máquina se retire del uso, no abandonarla en el medio ambiente sino entregarla al revendedor o a un centro de recogida de desechos.
- 13 - Entregar o prestar la máquina sólo a personas expertas y conocedoras del funcionamiento y del uso correcto. Prestar conjuntamente el manual de instrucciones de uso, que se deberá leer antes de comenzar el trabajo.
- 14 - Conservar cuidadosamente el presente manual de instrucciones y consultarlo en cada ocasión en que la máquina sea utilizada.
- 15 - Mantenga todas las etiquetas con las señales de peligro y seguridad en perfectas condiciones. Si alguna se estropea, sustitúyala de inmediato (vea pag.4).
- 16 - **Nunca** ponga en marcha la máquina **sin el rotor**. Tal descuido ocasionará serios daños en las piezas del motor, y la garantía quedará anulada en tal caso.
- 17 - No utilizar la máquina cerca de aparatos eléctricos y líneas eléctricas (Fig.5).
- 18 - Evite golpear o forzar los álabes del rotor; no use nunca el atomizador con el rotor deformado.
- 19 - No emplear la máquina con sustancias **inflamables** y/o **corrosivas**.
- 20 - No montar el rotor o el cuerpo de la bomba en otros motores o transmisiones de potencia.
- 21 - Revise todos los tornillos y tuercas para comprobar que no haya piezas sueltas o faltantes.
- 22 - No utilice la máquina para una aplicación distinta de las que se indican en el manual (vea pag. 23).
- 23 - Dirigirse siempre al distribuidor para cualquier tipo de aclaración o intervención prioritaria.
- 24 - El propietario o el usuario es responsable de los riesgos y accidentes sufridos por terceros y de los daños sufridos por bienes.

Nederlands

VEILIGHEIDSVORSCHRIFTEN

⚠ LET OP - Als de machine goed gebruikt wordt, is het een snel, handig en doelmatig werktuig; als de spuit niet op de juiste manier of zonder de nodige voorzorgsmaatregelen gebruikt wordt, kan het een gevaarlijk werktuig worden. Opdat u altijd prettig en veilig kunt werken de hierna in de loop van de handleiding volgde.

⚠ WAARSCHUWING: Het ontstekingsstelsel van uw apparaat produceert een elektromagnetisch veld met een zeer lage intensiteit. Dit veld kan interferentie veroorzaken met bepaalde pacemakers. Om het risico op ernstig letsel of overlijden zo klein mogelijk te houden moeten personen met een pacemaker hun eigen arts en de fabrikant van de pacemaker raadplegen voordat ze dit apparaat gebruiken.

⚠ WAARSCHUWING! - Nationale reglementeringen kunnen bepalingen omvatten die het gebruik van de machine beperken.

- 1 - Gebruik de machine niet voordat u op de hoogte bent van de specifieke manier waarop deze moet worden gebruikt. De gebruiker dient eerst te oefenen met het apparaat voordat hij of zij het in de praktijk gaat gebruiken.
- 2 - De machine mag uitsluitend worden gebruikt door volwassenen die in goede lichamelijke conditie zijn en de gebruiksaanwijzingen kennen.
- 3 - Gebruik de machine niet als u vermoeid bent of wanneer u alcohol of drugs heeft gebruikt (Fig.1).
- 4 - Draag PBM's, in het bijzonder handschoenen, overall, veiligheidsbril en gehoorbeschermers (pag. 10-11).
- 5 - Sta andere personen of dieren niet toe zich op te houden binnen de actieradius van de machine tijdens het starten of het gebruik (Fig.2).
- 6 - Plaats de machine in een stabiele positie (Fig.3).
- 7 - Voer geen onderhoud uit wanneer de motor in werking is.
- 8 - Controleer dagelijks de machine om na te gaan of alle (veiligheids)voorzieningen goed werken.
- 9 - Werk niet met een beschadigde, slecht gerepareerde, slecht gemonteerde of eigenhandig gewijzigde machine. Geen enkele veiligheidsvoorziening verwijderen, beschadigen of

uitschakelen.

- 10 - Gebruik de machine alleen in goed geventileerde ruimten. Niet gebruiken in ontplofbare, gesloten ruimtes of in de buurt van ontvlambare stoffen (Fig. 4).
- 11 - Het is verboden een andere rotor op de stroomaansluiting van de machine aan te brengen dan degene die door de fabrikant geleverd is.
- 12 - Als u de machine wegdoet, mag u deze niet in het milieu achterlaten, maar dient u het apparaat in te leveren bij uw leverancier of bij een afvalverwerkingscentrum.
- 13 - Geef of leen de machine uitsluitend aan ervaren personen die op de hoogte zijn van de werking en het juiste gebruik ervan. Ook de handleiding met de gebruiksaanwijzingen meegeven om te lezen alvorens met het werk te beginnen.
- 14 - Deze Handleiding zorgvuldig bewaren en raadplegen voor ieder gebruik van de machine.
- 15 - Houd alle etiketten met gevaar- en veiligheidssignaleringen in perfecte conditie. Als ze beschadigd of onleesbaar worden, moeten ze onmiddellijk worden vervangen (zie pag.4).
- 16 - Start de machine nooit zonder dat er de rotor. Het veroorzaakt schade aan de motorstukken alsook het vervallen van de garantie.
- 17 - Gebruik de machine niet in de buurt van elektrische apparatuur en elektrische kabels (Fig.5).
- 18 - Stoot en forceer de vliegwielen van de rotor niet; werk niet met een beschadigde rotor.
- 19 - Gebruik de machine nooit met **ontvlambare** en/of **bijtende stoffen**.
- 20 - Monteer de rotor of de pompbehuizing niet op andere motoren of vermogenstransmissies.
- 21 - Controleer alle schroeven of andere klemmen tegen het loskomen.
- 22 - Gebruik de machine niet voor andere doeleinden dan die in de handleiding worden aangegeven (zie pag. 23).
- 23 - Zich altijd tot de verkoper wenden voor iedere andere uitleg of noodzakelijke tussenkomst.
- 24 - Vergeet niet dat de eigenaar of de gebruiker aansprakelijk is voor ongevallen of risico's geleden door derden of voor schade aan goederen.



Size 41 p.n. 001001079A
 Size 42 p.n. 001001080A
 Size 43 p.n. 001001081A
 Size 44 p.n. 001001082A
 Size 45 p.n. 001001083A



Italiano	English	Français
ABBIGLIAMENTO PROTETTIVO DI SICUREZZA	SAFETY PROTECTIVE CLOTHING	VÊTEMENTS DE PROTECTION
<p>⚠ Quando si lavora con la motopompa usare sempre un abbigliamento protettivo di sicurezza omologato. L'uso dell'abbigliamento protettivo non elimina i rischi di lesione, ma riduce gli effetti del danno in caso di incidente. Fatevi consigliare dal vostro rivenditore di fiducia per la scelta dell'abbigliamento adeguato.</p> <p>L'abbigliamento deve essere adatto e non d'impaccio.</p> <p>Indossare scarpe o stivali di sicurezza muniti di soles antidrucciolo e puntali d'acciaio (Fig. 1-2).</p> <p>Applicare protezioni dai rumori; per esempio le cuffie (Fig. 3) o i tappi. L'uso delle protezioni per l'udito richiede maggior attenzione e prudenza, perché la percezione di segnali acustici di pericolo (grida, allarmi, ecc.) è limitata.</p> <p>Calzare guanti (Fig. 4) che permettano il massimo assorbimento delle vibrazioni.</p> <p>Efco offre una gamma completa di equipaggiamento per la sicurezza.</p>	<p>⚠ While working with the pump, always use safety protective approved clothing. The use of protective clothing does not eliminate injury risks, but reduces injury effects in case of accident. Consult your trusted supplier to choose an adequate equipment.</p> <p>The clothing must be proper and not an obstacle.</p> <p>Safety shoes or boots having skid-proof sole and anti-piercing insert (Fig. 1-2).</p> <p>Use protections against noises; for example noise reduction ear guards (Fig. 3) or earplugs. The use of protections for the ear requests much more attention and caution, because the perception of danger audio signals (screaming, alarms, etc.) is limited.</p> <p>Wear gloves (Fig. 4) that permit the maximum absorption of vibrations.</p> <p>Efco offers a complete range of safety equipments.</p>	<p>⚠ Toujours porter des vêtements de protection homologués pour utiliser de la motopompe. Le port de vêtements de protection n'élimine pas les risques de blessure mais il peut en réduire les effets en cas d'accident. Demandez conseil à votre revendeur habituel pour choisir le vêtement qui répond le mieux à vos exigences.</p> <p>Assurez-vous que le vêtement choisi ne gêne pas les mouvements.</p> <p>Portez des chaussures ou des bottes de protection avec semelles antiglisse et pointes en acier (Fig. 1-2).</p> <p>Utilisez des dispositifs protégeant contre les émissions sonores; casque (Fig. 3) ou boules dans les oreilles. Rappelez-vous d'être extrêmement prudents lorsque vous utilisez ce genre de protection car la perception des signaux acoustiques de danger (cris, alarmes, etc. ...) est réduite.</p> <p>Portez des gants (Fig. 4) qui absorbent le plus possible les vibrations.</p> <p>Efco offre une gamme complète d'équipements de sécurité.</p>

4

Size S p.n. 3255018
 Size M p.n. 3255019
 Size L p.n. 3255020
 Size XL p.n. 3255021
 Size XXL p.n. 3255022



Deutsch

SICHERHEITS-/SCHUTZKLEIDUNG

⚠ Bei der Arbeit mit den Motorpumpe muss der Bediener daher immer zugelassene Sicherheits-/Schutzkleidung tragen. Durch die Benutzung der Schutzkleidung wird die Verletzungsgefahr zwar nicht beseitigt, aber die Auswirkungen des Schadens im Falle eines Unfalls reduziert. Ihr Fachhändler berät Sie gern bei der Wahl der richtigen Schutzkleidung.

Die Kleidung muss geeignet sein und darf die Arbeit nicht behindern.

Tragen Sie Sicherheitsschuhe oder -stiefel mit rutschfesten Sohlen und Stahlkappen (Abb. 1-2).

Benutzen Sie einen Gehörschutz; zum Beispiel den Gehörschutz mit Bügel (Abb. 3) oder die Gehörschutzstöpsel. Die Verwendung eines Gehörschutzes erfordert erhöhte Aufmerksamkeit und Vorsicht, denn die Wahrnehmung akustischer Warnsignale (Rufe, Alarme usw.) wird dadurch eingeschränkt.

Tragen Sie Handschuhe (Abb. 4), mit denen die Vibrationen maximal gedämpft werden.

Efco bietet ein komplettes Sortiment von Sicherheitsausrüstungen.

Español

INDUMENTOS DE SEGURIDAD

⚠ Para trabajar con la motobomba, colocarse siempre indumentos de seguridad homologados. El uso de elementos de seguridad no elimina los riesgos de lesiones pero reduce los daños en caso de accidente. Consultar con el vendedor de la máquina sobre los indumentos adecuados.

La ropa debe ser cumplir su función de protección y ser cómoda.

Utilizar zapatos o botas de seguridad con suela antideslizante y punteras de acero (Fig. 1-2).

Emplear elementos de protección contra el ruido, como auriculares (Fig. 3) o tapones. El uso de las protecciones para el oído exige mayor atención y prudencia porque se reduce la percepción de las señales sonoras de peligro (gritos, alarmas, etc.).

Ponerse guantes (Fig. 4) que absorban el máximo posible las vibraciones.

Efco ofrece un equipamiento de seguridad completo.

Nederlands

BESCHERMENDE VEILIGHEIDSKLEDING

⚠ Draag daarom bij het werken met de motorpomp altijd goedgekeurde beschermende veiligheidskleding. Het gebruik van beschermende kleding vermindert niet de risico's voor letsel, maar beperkt wel de gevolgen van ongevallen. Vraag uw dealer om advies bij het kiezen van de juiste kleding.

De kleding moet goed zitten, en mag de bewegingen niet hinderen.

Draag veiligheidsschoenen of -laarzen met antislipzool en stalen punten (Fig. 1-2).

Gebruik gehoorbeschermingen; bijvoorbeeld oorkappen (Fig. 3) of oordoppen. Het gebruik van gehoorbeschermingen vereist grotere aandacht en voorzichtigheid, want geluidssignalen die waarschuwen voor gevaar (schreeuwen, alarmen, enz.) worden minder goed gehoord.

Draag handschoenen (Fig. 4) die de trillingen optimaal absorberen.

Efco biedt een complete veiligheidsuitrusting.

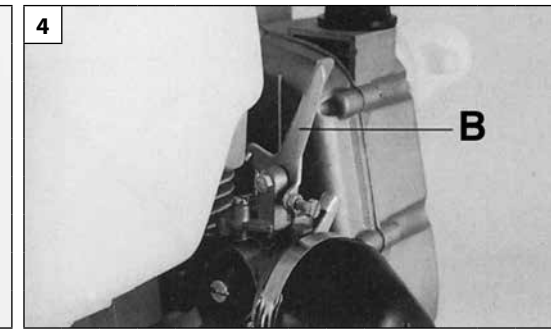
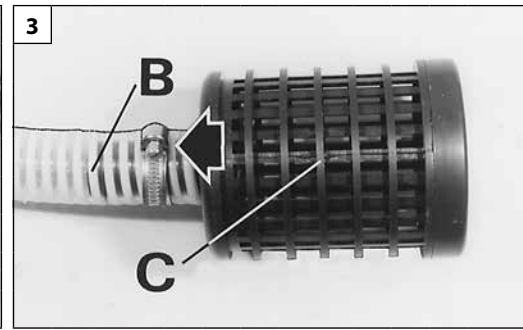
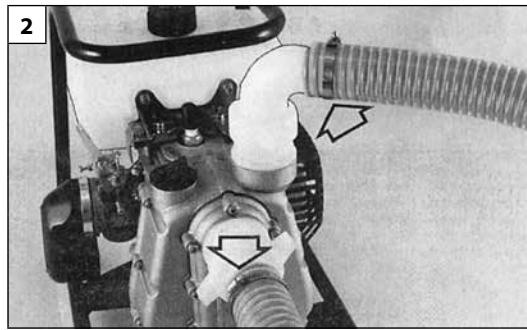
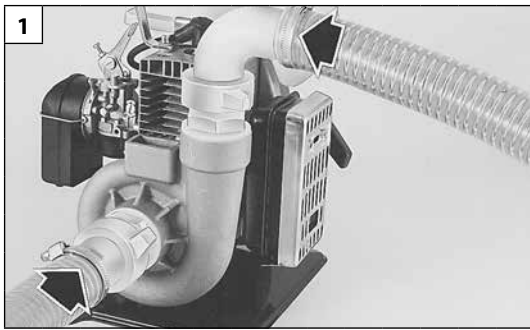

Italiano	English	Français
<p align="center">PRIMA DELL'USO</p>	<p align="center">BEFORE USE</p>	<p align="center">AVANT L'USAGE</p>
<p>Assicurarsi della perfetta tenuta dei raccordi serrandoli a fondo. Collegare il tubo di aspirazione e il tubo di mandata. Nel collegamento tubo-raccordo usare una fascetta ben stretta (Fig. 1-2).</p> <p>⚠ ATTENZIONE: Non sostituire i raccordi originali (in dotazione) con altri di differente materiale per evitare di danneggiare il corpo pompa.</p> <p>Tubo di aspirazione Deve essere del tipo rigido non collassabile (per esempio spiralato) (B, Fig. 3). Deve essere munito di filtro o di filtro con valvola di fondo ben serrati con fascetta (C, Fig. 3). Così facendo si evita l'entrata di corpi estranei nella pompa, e possibili danni alla girante.</p> <p>ADESCAMENTO</p> <ul style="list-style-type: none"> - Piazzare la pompa il più vicino possibile all'acqua. - Posizionare in modo corretto (vedi Fig. 5). - Riempire completamente la pompa (Fig. 6-7). - Nel caso delle pompe centrifughe non autoadescanti è necessario inoltre riempire anche il tubo di aspirazione (A, Fig. 6) facendo attenzione che non rimanga aria. <p>⚠ ATTENZIONE: Se per una pompa l'erogazione non è immediata o richiede più di 4 minuti, la causa probabile va ricercata nello riempimento non completo del tubo di aspirazione o in una aspirazione d'aria, riempire quindi completamente la pompa attraverso il foro di caricamento (Fig. 6-7) o, nell'altra ipotesi, controllare tutte le tenute e il serraggio dei raccordi.</p> <p>Il valore della portata (si regola da min. a max) agendo sul comando acceleratore del carburatore (B, Fig. 4).</p> <p>Si raccomanda di non avviare mai la macchina senza l'acqua di adescamento nella pompa. Ciò può causare danni importanti alle parti del motore e l'immediato decadimento della garanzia.</p> <p>⚠ CAUTELA - Non superare la profondità di adescamento indicata nella tabella a pag.32.</p>	<p>Ensure that all fittings are tighten and that their gaskets are in place. Connect the suction hose and the delivery hose. Connect the hoses to the fittings using the hose bands (Fig. 1-2).</p> <p>⚠ WARNING - Do not replace the genuine fittings (supplied) with others of different material in order to avoid damaging the pump casing.</p> <p>Suction hose It should be of the non-collapsible type (such as spiral PVC) (B, Fig. 3). It should be securely fitted with strainer provided, by means of a hose band (C, Fig. 3). To prevent debris from entering the pump body, and causing possible damage to the impeller.</p> <p>PRIMING</p> <ul style="list-style-type: none"> - Place the pump as close as possible to the water. - Install the pump in the correct position (see figure 5). - Fill the pump completely (Fig. 6-7). - In the case of a non-self priming pump, the suction (A, Fig. 6) hose should also be completely filled with water taking care that no air remains inside it. <p>⚠ WARNING - Delivery of water should be immediate or takes more 4 minutes for a pump. If delivery of water fails to occur as explained above, check that all gaskets and connections are tight so as no air leaking is possible and that the pump body is filled with water (Fig. 6-7). In the particular case of a pump, check that the suction hose is also full of water and connections are tight.</p> <p>The flow rate value (from min. to max.) is adjusted with the accelerator control of the carburettor (B, Fig. 4).</p> <p>Never start the machine without priming water in the pump. It will cause serious damages to the engine parts as well as the withdrawal of the guarantee.</p> <p>⚠ CAUTION - Do not exceed the priming depth indicated in the table on page 32.</p>	<p>S'assurer de la parfaite étanchéité des raccords en les serrant à fond. Reliez le tube d'aspiration et la tubulure de refoulement. Bien fixer le tuyau aux raccords d'aspiration et de refoulement au moyen des colliers (Fig. 1-2).</p> <p>⚠ ATTENTION - Afin d'éviter d'endommager le corps de la pompe, ne remplacez pas les raccords originaux (compris dans l'équipement) par d'autres raccords de matériau différent.</p> <p>Tuyau d'aspiration Il doit être du type rigide (par exemple à spirale interne (B, Fig. 3). Il doit être muni de crépine ou de crépine avec clapet antiretour bien serrée au moyen du collier (C, Fig.3). Pour empêcher tous débris de pénétrer dans le corps de la pompe et causer des dégâts éventuels au rotor.</p> <p>AMORÇAGE</p> <ul style="list-style-type: none"> - Placer la pompe le plus près possible de l'eau. - Positionner de façon correcte (voir Fig. 5). - Remplir complètement la pompe (Fig. 6-7). - Dans le seul cas des pompes centrifuges non autoamorçantes il est en outre nécessaire de remplir le tuyau d'aspiration (A, Fig. 6) en faisant attention qu'il n'y reste pas de l'air. <p>⚠ ATTENTION - Si une pompe ne distribue pas immédiatement le liquide qu'elle contient ou nécessite plus de 4 minutes pour le faire, le problème peut être dû au tuyau d'aspiration mal rempli ou à une entrée d'air; remplir par à fond la pompe à travers l'orifice de remplissage (Fig. 6-7) ou, dans l'autre cas, contrôler tous les joints d'étanchéité et vérifier si les raccords sont serrés correctement.</p> <p>Le valeur du débit (de min. à max.) se règle en intervenant sur la commande d'accélération du carburateur (B, Fig. 4).</p> <p>Ne jamais faire tourner la pompe sans eau dans le corps sous peine de détérioration immédiate du joint d'étanchéité. Dans ce cas les pièces détériorées ne sont pas couvertes par la garantie.</p> <p>⚠ PRUDENCE - Ne pas dépasser la profondeur d'amorçage indiquée sur le tableau page 32.</p>

5

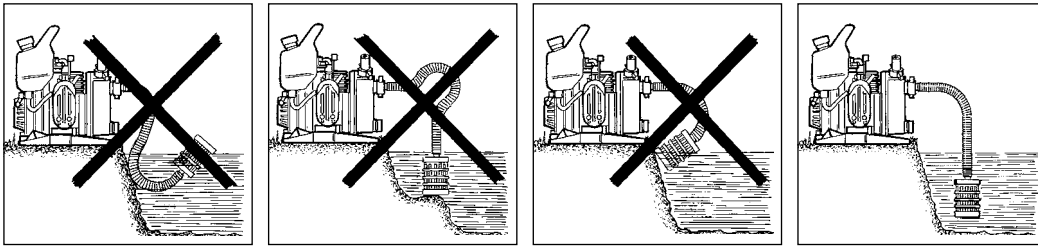

6

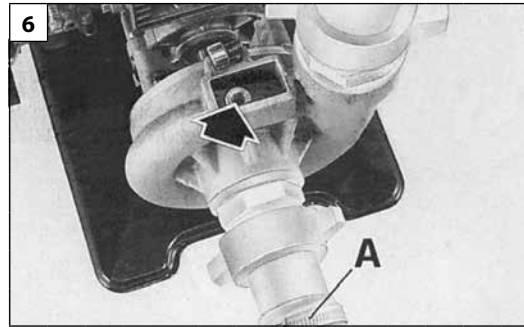

7

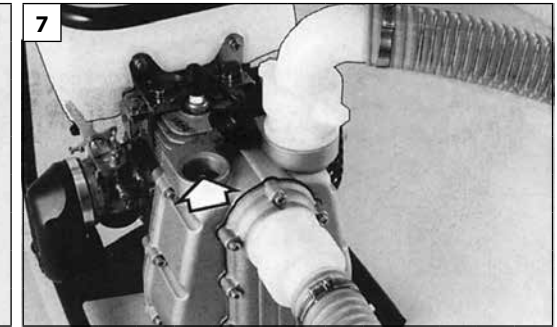

Deutsch

Español

Nederlands

VOR DER BENUTZUNG**ANTES DEL USO****VÓÓR HET GEBRUIK**

Sicherstellen, daß Anschlüsse dicht sind und fest angezogen worden sind.

Schließen Sie Ansaug- und Auslaßleitung.

An den Übergangsstellen von Rohrstützen zu Schlauch eine fest sitzende Schlauchschelle anbringen (Abb. 1-2).

⚠ ACHTUNG - Die (mitgelieferten) Originalanschlüsse nicht gegen andere, aus unterschiedlichem Material auswechseln, um Beschädigungen der Pumpe zu vermeiden.

Saugrohr

Hierfür ist ein steifer, nicht zusammendrückbarer Schlauch zu verwenden (z.B. mit Spiralversteifung) (B, Abb. 3). Das Saugrohr muß mit Filter oder mit Filter und Bodenventil versehen sein, die mit einer Schelle gut befestigt werden (C, Abb. 3). Da mit kein Schlamm in das Pumpengehäuse dringt, was zu einer Beschädigung der Flügel führen könnte.

FÜLLEN

- Die Pumpe so nah wie möglich am Wasser aufstellen.
- Richtung positionieren (Abb. 5).
- Die Pump ganz anfüllen (Abb. 6-7).
- Bei den nicht selbstansaugenden Kreiselpumpen muß auch das Saugrohr gefüllt werden. Dabei ist darauf zu achten, daß keine Luftblasen darin bleiben (A, Abb. 6).

⚠ ACHTUNG - Wenn an einer Pumpe nicht sofort Flüssigkeit austritt oder die Abgabe länger als 4 Minuten braucht, ist die wahrscheinliche Ursache die unvollständige Füllung des Saugrohrs oder angesaugte Luft, füllen Sie die Pumpe daher über den Füllstutzen vollständig (Abb.6-7) oder kontrollieren Sie im anderen Fall sämtliche Dichtungen und den Anzug der Anschlüsse.

Der Wert der Förderleistung (von min. bis max.) wird mit dem Gashebel am Vergaser eingestellt (B, Abb. 4).

Die Maschine **nie ohne füllwasser in der Pumpe** einschalten. Es können sonst beträchtliche Schäden am Motor entstehen. Der Hersteller kann in diesem Falle keine Garantie übernehmen.

⚠ WARNUNG - Die in Tabelle auf Seite 32 angegebene Ansaugtiefe nicht überschreiten.

Asegurarse del perfecto hermetismo de las conexiones ajustándoles a fondo.
Conectar el tubo de aspiración y el tubo de alimentación.
En el empalme tubo-conexión, usar una abrazadera bien éestrecna (Fig. 1-2).

⚠ ATENCION - no sustituir las juntas originales (en dotación) con otras realizadas en un material diferente para evitar que se dañe el cuerpo de la bomba

Tubo de aspiracion

Debe ser de tipo rigido (por ejemplo espiral) (B, Fig. 3). Debe estar provisto de filtro o de filtro con valvula de fondo ajustado con abrazadera (C, Fig. 3). A fin de evitar la entrada de impurezas en el cuerpo de la bomba y posibles daños en la turbina.

MODO DE CEBAR

- Colocar la bomba lo más cerca posible del agua.
- Ubicar en modo correcto (ver figura 5).
- Cargar completamente la bomba a través del tapón de carga (Fig. 6-7).
- En el caso de la bomba centrífuga no autocebante, es necesario cargar también el tubo de aspiración (A, Fig. 6) cuidando que no quede aire.

⚠ ATENCIÓN - Si la emisión de una bomba no es inmediata o requiere más de 4 minutos, es probable que no se haya llenado completamente el tubo de aspiración, o que se haya aspirado aire. Llenar totalmente la bomba por el orificio de carga (Fig.6-7) o, en el segundo caso, comprobar la estanqueidad y el apriete de los empalmes.

El valor del caudal (de min. a max.) se regula mediante el mando acelerador del carburador (B, Fig. 4).

Nunca ponga en marcha la máquina **sin agua de purga** en la bomba. Tal descuido ocasionará serios daños en las piezas del motor, y la garantía quedará anulada en tal caso.

⚠ CUIDADO - No superar la profundidad de cebado indicada en la tabla de la pág.32.

Controleer of alle bevestigingen en dichtingen op de juiste plaats zijn.
De zuigslang en de sproeislang aansluiten.
Bevestig de darm op het koppelingsstuk met de klemring (Fig. 1-2).

⚠ LET OP - De originele verbindingstukken (bijgeleverd) niet door andere van verschillend materiaal vervangen om te vermijden het pomplichaam te beschadigen.

Zuiglang

Moet van niet-breekbaar materiaal zijn (zoals PVC) (B, Fig. 3). Het moet stevig op de filter aangesloten worden door middel van een klemring (C, Fig. 3). Om te vermijden dat afval in het pomphuis komt, en eventueel de waaier zou beschadigen.

POMPEN

- Plat de pomp zo dicht mogelijk bij het water.
- Zet de pomp in de juiste positie (Fig. 5).
- Vul de pomp volledig (Fig. 6-7).
- In het geval van niet zelfaanzuigende centrifugale pompen is het bovendien noodzakelijk de opzuigbuis (A, Fig. 6) te zuigen en er hierbij op te letten dat er geen lucht in de buis blijft.

⚠ LET OP - Als de afgifte bij een pomp niet onmiddellijk of pas na meer dan 4 minuten plaatsvindt, moet de oorzaak waarschijnlijk worden gezocht in het feit dat de zuigslang niet helemaal gevuld is of dat er lucht wordt aangezogen. Vul de pomp daarom volledig door de vulopening (Fig. 6-7) of controleer anders alle afdichtingen en of de verbindingstukken goed zijn aangehaald.

De waterverplaatsingswaarde (van min. tot max.) regelt men door de versnellingsbediening van de carburator te verzetten (B, Fig. 4).

Start de machine **nooit** zonder dat er **zich water in de pomp** bevindt. Het veroorzaakt schade aan de motorstukken alsook het vervallen van de garantie.

⚠ OPGELET - Overschrijd nooit de opvoerhoogte vermeld in de tabel op pag.32.

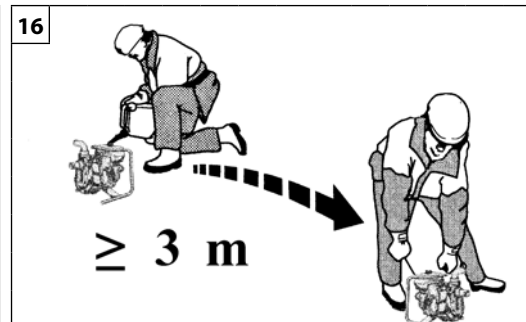

Italiano

English

Français

AVVIAMENTO

STARTING

MISE IN ROUTE

CARBURANTE

⚠ ATTENZIONE: la benzina è un carburante estremamente infiammabile. Usare estrema cautela quando si manipola la benzina o una miscela di combustibili. Non fumare o portare fuoco o fiamme vicino al carburante o alla macchina (Fig.14).

- Per ridurre il rischio di incendio e di farsi bruciature, maneggiare con cura il carburante. È altamente infiammabile.
- Agitare e mettere il combustibile in un contenitore approvato per il carburante (Fig.15).
- Miscelare di combustibile all'aperto dove non ci siano scintille o fiamme.
- Posizionare in terra, fermare il motore e lasciare raffreddare prima di effettuare il rifornimento.
- Allentare il tappo del carburante lentamente per rilasciare la pressione e per evitare la fuoriuscita di carburante.
- Serrare saldamente il tappo carburante dopo il rifornimento. Le vibrazioni possono causare un allentamento del tappo e la fuoriuscita di carburante.
- Asciugare il combustibile fuoriuscito dall'unità. Spostare la macchina a 3 metri di distanza dal sito di rifornimento prima di avviare il motore (Fig.16).
- Non tentare mai di bruciare combustibile fuoriuscito in qualsiasi circostanza.
- Stoccare il carburante in un luogo fresco, asciutto e ben ventilato.
- Non stoccare il combustibile in luoghi con foglie secche, paglia, carta, ecc.
- Conservare l'unità e il carburante in luoghi in cui i vapori di carburante non vengano a contatto con scintille o fiamme libere, bollitori di acqua per riscaldamento, motori elettrici o interruttori, forni, ecc.
- Non togliere il tappo del serbatoio quando il motore è in funzione.
- Non utilizzare combustibile per operazioni di pulizia.
- Fare attenzione a non spargere carburante sul proprio abbigliamento.

FUELING

⚠ WARNING: Gasoline is an extremely flammable fuel. Use extreme caution when handling gasoline or fuel mix. Do not smoke or bring any fire or flame near the fuel or the machine (Fig. 14).

- To reduce the risk of fire and burn injury, handle fuel with care. It is highly flammable.
- Mix and store fuel in a container approved for gasoline (Fig.15).
- Mix fuel outdoors where there are no sparks or flames.
- Select bare ground, stop engine, and allow to cool before refueling.
- Loosen fuel cap slowly to release pressure and to keep fuel from escaping around the cap.
- Tighten fuel cap securely after refueling. Unit vibration can cause an improperly tightened fuel cap to loosen or come off and spill quantities of fuel.
- Wipe spilled fuel from the unit. Move 3 metre away from refueling site before starting engine (Fig.16).
- Never attempt to burn off spilled fuel under any circumstances.
- Store fuel in a cool, dry, well ventilated place.
- Never place the mitblower in a combustible area such as dry leaves, straw, paper, etc.
- Store the unit and fuel in an area where fuel vapors cannot reach sparks or open flames from water heaters, electric motors or switches, furnaces, etc.
- Never take the cap off the tank when the engine is running.
- Never use fuel for cleaning operations.
- Take care not to get fuel on your clothing.

CARBURANT

⚠ ATTENTION : l'essence est un carburant extrêmement inflammable. Manipulez l'essence ou le mélange de carburant avec une extrême précaution. Ne fumez pas ou ne produisez pas de flammes à proximité du carburant ou de la machine (Fig.14).

- Pour réduire le risque d'incendie et de brûlures, manipulez le carburant avec précaution. Il est extrêmement inflammable.
- Secouez et mettez le carburant dans un récipient homologué (Fig.15).
- Mélangez le carburant en plein air dans un endroit sans risque d'étincelles ou de flammes.
- Placez au sol, coupez le moteur et laissez-le refroidir avant de procéder au ravitaillement.
- Desserrez lentement le bouchon du carburant pour évacuer la pression et pour éviter que le carburant ne se déverse.
- Serrez fermement le bouchon après le ravitaillement. Sous l'effet des vibrations, le bouchon risque de se desserrer et le carburant de s'échapper.
- Essuyez le carburant qui aurait pu s'échapper. Écartez l'outil à 3 m du lieu de ravitaillement avant de démarrer le moteur (Fig.16).
- Ne tentez en aucun cas de brûler le carburant déversé.
- Stockez le carburant dans un endroit frais, sec et bien aéré.
- Ne stockez pas le carburant dans un endroit présentant des feuilles sèches, de la paille, du papier, etc.
- Conservez l'outil et le carburant dans un endroit où les vapeurs de carburant n'entreront pas en contact avec des étincelles ou des flammes libres, des ballons d'eau pour le chauffage, des moteurs électriques ou des interrupteurs, des fours, etc.
- N'ôtez pas le bouchon du réservoir lorsque le moteur tourne.
- N'utilisez pas de carburant pour les opérations de nettoyage.
- Assurez-vous de ne pas déverser de carburant sur vos vêtements.

--	--	--	--

Deutsch	Español	Nederlands
ANLASSEN	PUESTA EN MARCHIA	STARTEN
<p>KRAFTSTOFF</p> <p>⚠ ACHTUNG: Benzin ist ein hochentzündlicher Kraftstoff. Gehen Sie bei der Handhabung von Benzin oder Kraftstoffgemisch immer mit größter Vorsicht vor. In der Nähe des Kraftstoffs oder der Maschine sind offene Flammen und Rauchen verboten (Abb.14).</p> <ul style="list-style-type: none"> • Um Brand- und Verbrennungsgefahr zu reduzieren, vorsichtig mit dem Kraftstoff umgehen. Er ist hochentzündlich. • Schütteln und den Kraftstoff in einen hierfür zugelassenen Behälter füllen (Abb.15). • Den Kraftstoff im Freien mischen, wo keine Funken oder Flammen vorhanden sind. • Auf dem Boden abstellen, Motor ausschalten und vor dem Tanken abkühlen lassen. • Den Tankdeckel langsam aufdrehen, um den Druck entweichen zu lassen und damit kein Kraftstoff austreten kann. • Den Tankdeckel nach dem Tanken wieder fest zudrehen. Durch Vibrationen kann sich der Deckel lockern und Kraftstoff austreten. • Trocknen Sie eventuell aus dem Gerät ausgelaufenen Kraftstoff ab. Bringen Sie die Maschine in 3 Meter Entfernung von der Stelle, an der Sie getankt haben, bevor Sie den Motor starten (Abb.16). • Versuchen Sie unter keinen Umständen, ausgelaufenen Kraftstoff zu verbrennen. • Bewahren Sie den Kraftstoff an einem kühlen, trockenen und gut belüfteten Ort auf. • Der Kraftstoff darf nicht in einer Umgebung mit trockenem Lauf, Stroh, Papier usw. aufbewahrt werden. • Bewahren Sie das Gerät und den Kraftstoff an einem Ort auf, an dem die Kraftstoffdämpfe keine Funken oder offene Flammen, Heizungsboiler, Elektromotoren, Schalter, Öfen usw. erreichen können. • Solange der Motor läuft, darf der Tankdeckel nicht geöffnet werden. • Verwenden zur Reinigung niemals Kraftstoff. • Achten Sie darauf, keinen Kraftstoff auf Ihre Kleidung zu verschütten. 	<p>COMBUSTIBLE</p> <p>⚠ ATENCIÓN: la gasolina es un combustible extremadamente inflamable. Poner mucho cuidado a la hora de manipular gasolina o una mezcla de combustibles. No fumar ni acercar fuego o llamas al combustible o la máquina (Fig.14).</p> <ul style="list-style-type: none"> • Manipular el combustible con cuidado para reducir el riesgo de incendio o quemadura. El combustible es altamente inflamable. • Agitar y poner el combustible en un recipiente aprobado para el combustible (Fig.15). • Mezclar el combustible al aire libre y en ausencia de chispas o llamas. • Apoyar en el suelo, parar el motor y dejar enfriar antes del llenado. • Aflojar el tapón del combustible lentamente para aliviar la presión y evitar fugas de combustible. • Apretar firmemente el tapón de combustible después del llenado. Las vibraciones pueden causar un aflojamiento del tapón y fugas de combustible. • Secar el combustible de las fugas de la unidad. Desplazar la máquina a 3 metros de distancia del sitio de llenado antes de poner el motor en marcha (Fig.16). • No intentar en ninguna circunstancia quemar el combustible de las fugas. • Almacenar el combustible en un lugar fresco, seco y bien ventilado. • No almacenar el combustible en lugares con hojas secas, paja, papel, etc. • Conservar la unidad y el combustible en lugares donde los vapores del combustible no puedan entrar en contacto con chispas o llamas libres, calentadores de agua, motores eléctricos o interruptores, hornos, etc. • No quitar el tapón del depósito cuando el motor esté en funcionamiento. • No utilizar combustible para la limpieza. • Prestar atención para no ensuciarse la ropa con combustible. 	<p>BRANDSTOF</p> <p>⚠ WAARSCHUWING: benzine is een zeer ontvlambare brandstof. Wees zeer voorzichtig bij het hanteren van benzine of een mengsel van brandstoffen. Rook niet en breng geen vuur of vlammen in de buurt van de brandstof of van de machine (Fig.14).</p> <ul style="list-style-type: none"> • Ga zorgvuldig om met brandstof om het risico op brand of brandwonden zo klein mogelijk te houden. Deze is zeer ontvlambaar. • Schud de brandstof en doe deze in een houder die goedgekeurd is voor de brandstof (Fig.15). • Meng de brandstof in de open lucht, in een omgeving waar geen vonken of vlammen zijn. • Leg het apparaat op de grond, stop de motor en laat het apparaat afkoelen voordat u brandstof bijvult. • Draai de dop van de brandstof langzaam los om de druk vrij te geven en te voorkomen dat er brandstof naar buiten komt. • Draai de dop van de brandstoftank goed dicht na het bijvullen. Trillingen kunnen ervoor zorgen dat de dop losraakt en er brandstof naar buiten komt. • Veeg de brandstof die uit het apparaat is gekomen af. Verplaats het apparaat 3 meter van de plaats waarop u heeft bijgevuld voordat u de motor start (Fig.16). • Probeer onder geen beding brandstof te verbranden die naar buiten is gekomen. • Bewaar de brandstof op een koele, droge en goedgeventileerde plaats. • Bewaar de brandstof niet op plaatsen met droge bladeren, hooi, papier etc. • Bewaar het apparaat en de brandstof op plaatsen waar de brandstofdampen niet in contact kunnen komen met vonken of open vlammen, geisers of boilers, elektrische motoren of schakelaars, ovens etc. • Haal de dop niet van de tank wanneer de motor draait. • Gebruik brandstof niet voor schoonmaakwerkzaamheden. • Let erop dat er geen brandstof op uw kleding komt.



17

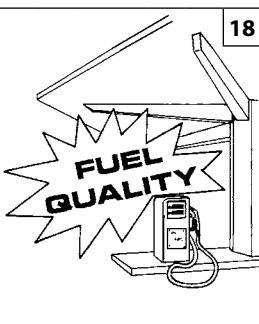

18

BENZINA - ESSENCE GASOLINE - BENZIN GASOLINA - BENZINE		OLIO - HUILE - OIL ÖL - ACEITE - OLIE	
		2% - 50:1	
ℓ	ℓ	(cm ³)	
1	0,02	(20)	
5	0,10	(100)	
10	0,20	(200)	
15	0,30	(300)	
20	0,40	(400)	
25	0,50	(500)	

19



20

Italiano

English

Français

AVVIAMENTO**STARTING****MISE EN ROUTE****CARBURANTE**

Questo prodotto è azionato da un motore a 2 tempi e richiede la premiscelazione di benzina e olio per motori a 2 tempi. Premiscelare la benzina senza piombo e l'olio per motori a due tempi in un contenitore pulito approvato per la benzina (Fig.17).

CARBURANTE CONSIGLIATO: QUESTO MOTORE È CERTIFICATO PER FUNZIONARE CON BENZINA SENZA PIOMBO PER USO AUTOMOBILISTICO A 89 OTTANI ((R + M) / 2) O CON UN NUMERO MAGGIORE DI OTTANI (Fig.18).

Miscelare l'olio per motori a 2 tempi con la benzina secondo le istruzioni sulla confezione.

Consigliamo di usare olio per motori a 2 tempi Efco al 2% (1:50) formulato specificamente per tutti i motori a due tempi raffreddati ad aria Efco.

Le proporzioni corrette di olio/carburante indicate nel prospetto (Fig.19) sono idonee quando si usa olio per motori Efco **PROSINT 2** e **EUROSINT 2** (Fig.20) o un olio motore di alta qualità equivalente (**specifiche JASO FD o ISO L-EGD**).

CAUTELA: NON USARE OLIO PER AUTOVEICOLI O OLIO PER MOTORI FUORIBORDO A 2 TEMPI.

CAUTELA:
- Acquistare solo il quantitativo di carburante necessario in base ai propri consumi; non acquistarne più di quanto se ne userà in uno o due mesi;
- Conservare la benzina in un contenitore chiuso ermeticamente, in un luogo fresco e asciutto.

CAUTELA - Per la miscela, non usare mai un carburante con una percentuale di etanolo maggiore del 10%; sono accettabili gasohol (miscela di benzina ed etanolo) con una percentuale di etanolo fino al 10% o carburante E10.

NOTA - Preparare solo la miscela necessaria all'uso; non lasciarla nel serbatoio o tanica per molto tempo. Si consiglia l'utilizzo di stabilizzatore per carburante **Emak ADDITIX 2000** cod. 001000972, per conservare la miscela per un periodo di 12 mesi (Fig. 21).

Benzina alchilata

CAUTELA - La benzina alchilata non ha la stessa densità della benzina normale. Pertanto, i motori messi a punto con la benzina normale, possono richiedere una regolazione diversa della vite H. Per questa operazione è necessario rivolgersi ad un Centro Assistenza Autorizzato.

RIFORNIMENTO (Fig.23)

Agitare la tanica della miscela prima di procedere al rifornimento (Fig.22).

FUELING

This product is powered by a 2-cycle engine and requires pre-mixing gasoline and 2-cycle oil. Pre-mix unleaded gasoline and 2-cycle engine oil in a clean container approved for gasoline (Fig.17).

RECOMMENDED FUEL: THIS ENGINE IS CERTIFIED TO OPERATE ON UNLEADED GASOLINE INTENDED FOR AUTOMOTIVE USE WITH AN OCTANE RATING OF 89 ((R + M) / 2) OR HIGHER (Fig.18).

Mix 2-cycle engine oil with gasoline according to the instructions on the package.

We strongly recommend the use of 2% (1:50) Efco two cycle engine oil, which is specifically formulated for all Efco air-cooled two-stroke engines.

The correct oil / fuel proportions shown in the table (Fig.19) are suitable when using the Efco **PROSINT 2** and **EUROSINT 2** (Fig.20) or an equivalent high-quality engine oil (**JASO specification FD or ISO specification L-EGD**).

CAUTION: DO NOT USE AUTOMOTIVE OIL OR 2-CYCLE OUTBOARD OIL.

CAUTION:
- Match your fuel purchases to your consumption; don't buy more than you will use in one or two months;
- Store gasoline in a tightly-closed container in a cool, dry place.

CAUTION - For the mixture, never use a fuel with an ethanol percentage higher than 10%; gasohol (mixture of gasoline and ethanol) up to 10% ethanol or E10 fuel are acceptable.

NOTE - Prepare only the quantity of mixture required for immediate use; do not leave fuel in the tank or a container for a long time. We recommend the use of the additive **Emak ADDITIX 2000** code 001000972 if the mixture is to be stored for 12 months (Fig. 21).

Alkylate gasoline

CAUTIONS - Alkylate fuels have different density than normal fuel. Therefore engines, set with normal fuel, need different H jet regulation to avoid critical issues. For this operation it's necessary turned at a Licensed Service Dealer.

FILLING THE TANK (Fig.23)

Stir the mixture well before refuelling (Fig.22).

CARBURANT

Cet appareil est actionné par un moteur 2 temps et nécessite le prémélange d'essence et d'huile pour moteurs 2 temps. Prémélangez l'essence sans plomb et l'huile pour moteurs 2 temps dans un récipient propre homologué pour contenir de l'essence (Fig.17).

CARBURANT CONSEILLÉ : CE MOTEUR EST CERTIFIÉ POUR ÊTRE ALIMENTÉ EN ESSENCE SANS PLOMB POUR USAGE AUTOMOBILIE AVEC NIVEAU D'OCTANES 89 ((R + M) / 2) OU SUPÉRIEUR (Fig.18).

Mélangez l'huile pour moteurs 2 temps avec l'essence en suivant les instructions sur l'emballage.

Il est conseillé d'utiliser de l'huile pour moteurs 2 temps Efco à 2% (1:50) spécialement formulée pour tous les moteurs 2 temps refroidis par air Efco.

Les proportions correctes huile/essence illustrées dans la notice (Fig.19) sont adaptées à l'utilisation d'huile pour moteurs Efco **PROSINT 2** et **EUROSINT 2** (Fig.20) ou d'huile moteur de haute qualité équivalente (**spécifications JASO FD ou ISO L-EGD**).

ATTENTION : NE PAS UTILISER D'HUILE POUR AUTOMOBILES OU POUR MOTEURS HORS-BORD 2 TEMPS.

ATTENTION :
- N'achetez que la quantité de carburant nécessaire en fonction des consommations personnelles ; n'en achetez pas plus qu'il n'en sera utilisé en un ou deux mois ;
- Conservez l'essence dans un récipient hermétique, dans un endroit frais et sec.

ATTENTION - Pour le mélange, ne jamais utiliser un carburant dont le pourcentage d'éthanol dépasse 10% ; sont admis le gazole (mélange essence/éthanol) avec un pourcentage d'éthanol jusqu'à 10% ou le carburant E10.

NOTA - Ne préparer que la quantité requise de mélange ; ne pas laisser le mélange dans le réservoir ou dans le bidon trop longtemps. Il est conseillé d'utiliser le stabilisateur pour carburant **Emak ADDITIX 2000** réf. 001000972 pour conserver le mélange pendant 12 mois (Fig. 21).

Essence alkylée

ATTENTION - L'essence alkylée ne présente pas la même densité que l'essence normale. Par conséquent, régler différemment la vis H des moteurs mis au point avec l'essence normale. Pour cette opération, s'adresser à un centre après-vente agréé.

RAVITAILLEMENT (Fig.23)

Secouez le jerrycan du mélange avant de procéder au ravitaillement (Fig.22).

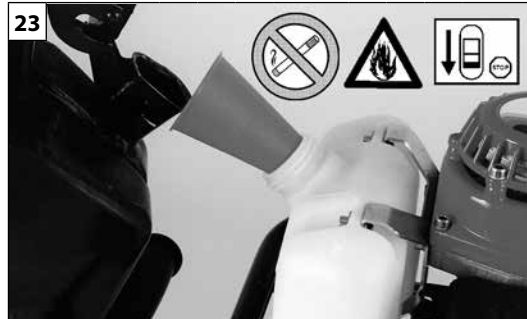
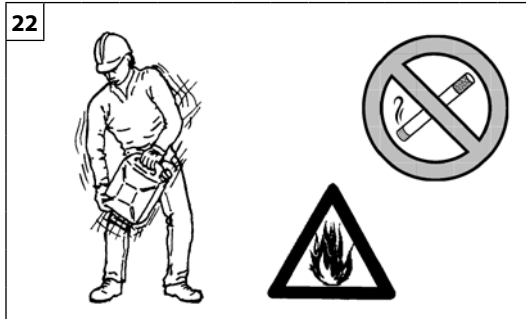

Deutsch	Español	Nederlands
<p align="center">ANLASSEN</p>	<p align="center">PUESTA EN MARCHA</p>	<p align="center">STARTEN</p>
<p>TREIBSTOFF Dieses Gerät wird von einem 2-Takt-Motor angetrieben, der die Vormischung von Benzin und Öl für 2-Takt-Motoren erfordert. Bleifreies Benzin und Öl für 2-Takt-Motoren in einem sauberen, für Motor zugelassenen Behälter vormischen (Abb.17).</p> <p>EMPFOHLENER TREIBSTOFF: DIESER MOTOR IST FÜR DEN BETRIEB MIT BLEIFREIEM BENZIN FÜR FAHRZEUGE MIT OKTANZAHL 89 ((R + M) / 2) ODER HÖHER ZERTIFIZIERT (Abb.18).</p> <p>Mischen Sie das Öl für 2-Takt-Motoren gemäß den Anleitungen auf der Packung mit Benzin.</p> <p>Wir empfehlen die Verwendung von Öl für 2-Takt-Motoren Efco 2% (1:50), das speziell für alle luftgekühlten 2-Takt-Motoren Efco ausgelegt ist. Das im Prospekt (Abb.19) angegebene korrekte Öl-/Treibstoff-Mischverhältnis gilt sowohl bei der Verwendung von Efco PROSINT 2 und EUROSINT 2 (Abb.20) als auch eines gleichwertigen Motoröls hoher Qualität (Spezifikationen JASO FD oder ISO L-EGD).</p> <p>⚠️ WARNUNG: KEIN ÖL FÜR FAHRZEUGE ODER ÖL FÜR 2-TAKT-AUSSENBORDMOTOREN VERWENDEN</p> <p>⚠️ WARNUNG:</p> <ul style="list-style-type: none"> - Nur so viel Treibstoff beschaffen, der für den eigenen Bedarf notwendig ist; kaufen Sie niemals mehr Treibstoff, als Sie in ein, zwei Monaten verbrauchen, - Lagern Sie das Benzin in einem gut verschlossenen Behälter an einem kühlen, trockenen Ort <p>⚠️ WARNUNG - Kein Kraftstoffgemisch mit einem Ethanolgehalt über 10% verwenden; zugelassen sind Gasohol (Mischung aus Benzin und Ethanol) mit einem Ethanolgehalt bis 10% oder Kraftstoff E10.</p> <p>HINWEIS - Nur die jeweils erforderliche Kraftstoffmenge anmischen. Das fertige Kraftstoffgemisch darf nur kurze Zeit im Tank bzw. Kanister bleiben. Zur Aufbewahrung der Mischung für einen Zeitraum von 12 Monate sollte der Kraftstoff-Stabilisator Emak ADDITIX 2000 Art.Nr.001000972 verwendet werden (Abb. 21).</p> <p>Alkylatbenzin</p> <p>⚠️ WARNUNG - Alkylatbenzin hat nicht die gleiche Dichte des normalen Benzins. Bei den auf den Betrieb mit Normalbenzin abgestimmten Motoren ist womöglich eine Neueinstellung der Schraube H erforderlich. Hierzu einen autorisierten Service aufsuchen.</p> <p>AUFTANKEN (Abb.23) Schütteln Sie den Gemischkanister vor dem Auftanken (Abb.22).</p>	<p>COMBUSTIBLE Este producto se acciona con un motor de 2 tiempos y requiere la premezcla de gasolina con aceite para motores de 2 tiempos. Premezclar la gasolina sin plomo con el aceite para motores de dos tiempos en un recipiente limpio aprobado para la gasolina (Fig.17).</p> <p>COMBUSTIBLE ACONSEJADO: ESTE MOTOR ESTÁ CERTIFICADO PARA FUNCIONAR CON GASOLINA SIN PLOMO PARA USO AUTOMOVILÍSTICO CON 89 OCTANOS ((R + M) / 2) O CON UN NÚMERO MAYOR DE OCTANOS (Fig.18). Mezclar el aceite para motores de 2 tiempos con la gasolina siguiendo las instrucciones del envase.</p> <p>Recomendamos utilizar aceite para motores de 2 tiempos Efco al 2% (1:50), formulado específicamente para todos los motores de dos tiempos enfriados por aire Efco.</p> <p>Las proporciones correctas de aceite y combustible indicadas en el prospecto (Fig.19) son adecuadas cuando se utiliza aceite para motores Efco PROSINT 2 y EUROSINT 2 (Fig.20) o un aceite para motor de alta calidad equivalente (especificaciones JASO FD o ISO L-EGD).</p> <p>⚠️ PRECAUCIÓN: NO UTILIZAR ACEITE PARA VEHÍCULOS O ACEITE PARA MOTORES FUERA DE BORDA DE 2 TIEMPOS.</p> <p>⚠️ PRECAUCIÓN:</p> <ul style="list-style-type: none"> - Comprar sólo la cantidad de combustible necesaria en base al consumo; no comprar más de lo que se utilizará en uno o dos meses; - Conservar la gasolina en un recipiente cerrado herméticamente, en un lugar fresco y seco. <p>⚠️ PRECAUCIÓN - Para la mezcla, no utilice nunca un carburante con más del 10 % de etanol. Se puede emplear gasohol (mezcla de gasolina y etanol) con contenido de etanol de hasta 10 % o combustible E10.</p> <p>NOTA - Prepare solo la mezcla necesaria para el uso; no la deje en el depósito o en el bidón durante mucho tiempo. Para conservar la mezcla durante 12 meses, se aconseja añadir estabilizador de combustible Emak ADDITIX 2000 cód. 001000972 (Fig. 21).</p> <p>Gasolina alquilada</p> <p>⚠️ PRECAUCIÓN - La gasolina de alquilación no tiene la misma densidad que la gasolina normal. Por lo tanto, los motores puestos a punto con gasolina normal pueden precisar una regulación del tornillo H. Para esta operación, acuda a un centro de asistencia autorizado.</p> <p>LLENADO (Fig.23) Agitar el bidón de la mezcla antes del llenado (Fig.22).</p>	<p>BRANDSTOF Dit product wordt aangedreven door een tweetaktmotor waarbij er een voormenging moet plaatsvinden van olie en benzine voor tweetaktmotoren. Meng de loodvrije benzine en de olie voor tweetaktmotoren voor in een schone houder die goedgekeurd is voor benzine (Fig.17).</p> <p>AANBEVOLEN BRANDSTOF: DEZE MOTOR IS GECERTIFICEERD OM TE WERKEN MET LOODVRIJE BENZINE VOOR AUTOGEBRUIK MET 89 OCTAAN ((R + M) / 2) OF MET EEN GROTER OCTAANGETAL (Fig.18).</p> <p>Meng de olie voor tweetaktmotoren met benzine volgens de instructies op de verpakking.</p> <p>Wij adviseren om Efco olie voor tweetaktmotoren op 2% (1:50) te gebruiken, die specifiek is samengesteld voor alle luchtgekoelde Efco tweetaktmotoren.</p> <p>De juiste olie-/benzineverhoudingen die aangegeven zijn in de tabel (Fig.19) zijn geschikt als men Efco PROSINT 2- en EUROSINT 2-olie (Fig.20) gebruikt of een soortgelijke motorolie van hoge kwaliteit (JASO FD- of ISO L-EGD-specificaties).</p> <p>⚠️ LET OP: GEBRUIK GEEN OLIE VOOR AUTO'S OF OLIE VOOR TWEETAKT-BUITENBOORDMOTOREN.</p> <p>⚠️ VOORZICHTIG:</p> <ul style="list-style-type: none"> - Koop alleen de hoeveelheid brandstof die u nodig heeft; koop niet meer dan dat u in één of twee maanden gebruikt; - Bewaar de benzine in een hermetisch gesloten tank op een koele en droge plaats. <p>⚠️ VOORZICHTIG - Gebruik voor het brandstofmengsel nooit een brandstof met een ethanolpercentage van meer dan 10%; gasohol (ethanol-benzinemengsel) is acceptabel met een ethanolpercentage tot 10% of E10-brandstof.</p> <p>OPMERKING - Bereid slechts de benodigde hoeveelheid van het mengsel voor; laat het niet lange tijd in de tank of de jerrycan zitten. Het wordt aanbevolen om de brandstofstabilisator van Emak ADDITIX 2000 code 001000972 te gebruiken om het mengsel voor een periode van 12 maanden te bewaren (Fig. 21).</p> <p>Alkylaatbenzine</p> <p>⚠️ VOORZICHTIG - Alkylaatbenzine heeft niet dezelfde dichtheid als normale benzine. Motoren die met normale benzine afgesteld zijn vereisen mogelijk een andere afstelling van de schroef H. Wend u voor deze afstelling tot een erkend servicecentrum.</p> <p>BIJVULLEN (Fig.23) Schud de jerrycan met het mengsel voordat u de tank bijvult (Fig.22).</p>

24

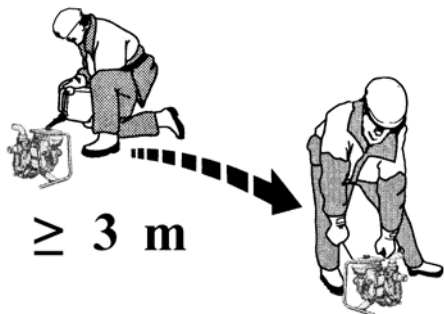

25



Italiano

AVVIAMENTO

⚠ ATTENZIONE: osservare le istruzioni di sicurezza per la manipolazione del carburante. Spegnerne sempre il motore prima di fare rifornimento. Non aggiungere mai carburante a una macchina con il motore in funzione o caldo. Spostarsi almeno 3 m dalla posizione in cui è stato effettuato il rifornimento prima di avviare il motore (Fig.24). **NON FUMARE!**

1. Pulire la superficie attorno al tappo del carburante per evitare contaminazioni.
2. Allentare lentamente il tappo del carburante.
3. Versare con attenzione la miscela di carburante nel serbatoio. Evitare versamenti.
4. Prima di rimettere il tappo del carburante, pulire e controllare la guarnizione.
5. Rimettere immediatamente il tappo del carburante stringendolo manualmente. Rimuovere eventuali versamenti di carburante.

NOTA: è normale che un motore nuovo emetta fumo durante e dopo il primo utilizzo.

⚠ ATTENZIONE: controllare se vi sono perdite di carburante e, ove presenti, eliminarle prima dell'uso. Se necessario, contattare il servizio assistenza del proprio rivenditore.

Motore ingolfato

- Posizionare l'interruttore di massa su **STOP**.
- Applicare uno strumento idoneo al cappuccio della candela (**A, Fig. 25**).
- Sollevare il cappuccio della candela.
- Svitare e asciugare la candela.
- Aprire completamente la farfalla.
- Tirare diverse volte la fune di avviamento per svuotare la camera di combustione.
- Riapplicare la candela e collegare il cappuccio premendolo con **decisione**.
- Posizionare l'interruttore di funzionamento su I, posizione di avviamento.
- Portare la leva starter nella posizione OPEN, anche se il motore è freddo.
- Avviare ora il motore.

English

STARTING

⚠ WARNING: Follow safety instruction for fuel handling. Always shut off engine before fuelling. Never add fuel to a machine with a running or hot engine. Move at least 3 m from refuelling site before starting engine (Fig.24). **DO NOT SMOKE!**

1. Clean surface around fuel cap to prevent contamination.
2. Loosen fuel cap slowly.
3. Carefully pour fuel mixture into the tank. Avoid spillage.
4. Prior to replacing the fuel cap, clean and inspect the gasket.
5. Immediately replace fuel cap and hand tighten. Wipe up any fuel spillage.

NOTE: It is normal for smoke to be emitted from a new engine during and after first use.

⚠ WARNING: Check for fuel leaks, if any are found, correct before use. Contact a Servicing Dealer if necessary.

Engine is Flooded

- Set the on/off switch to **STOP**.
- Engage a suitable tool in the spark plug boot (**A, Fig. 25**).
- Pry off the spark plug boot.
- Unscrew and dry off the spark plug.
- Open the throttle wide.
- Pull the starter rope several times to clear the combustion chamber.
- Refit the spark plug and connect the spark plug boot, press it down **firmly**.
- Set the on/off switch to I, the starting position.
- Set the choke lever to OPEN position – even if engine is cold.
- Now start the engine.

Français

MISE EN ROUTE

⚠ ATTENTION : respectez les consignes de sécurité sur la manipulation du carburant. Coupez toujours le moteur avant de procéder au ravitaillement. Ne faites jamais l'appoint de carburant lorsque le moteur tourne ou s'il est encore chaud. Restez à au moins 3 m de la zone de ravitaillement avant de démarrer le moteur (Fig.24). **NE FUMEZ PAS !**

1. Nettoyez la surface autour du bouchon de carburant afin d'éviter toute contamination.
2. Dévissez lentement le bouchon de carburant.
3. Versez soigneusement le mélange de carburant dans le réservoir. Évitez de renverser du carburant.
4. Avant de remonter le bouchon de carburant, nettoyez et inspectez le joint d'étanchéité.
5. Remontez immédiatement le bouchon de carburant et serrez-le manuellement. Essayez tout déversement de carburant

REMARQUE : il est normal qu'un moteur neuf dégage de la fumée durant et après la première utilisation.

⚠ ATTENTION : vérifiez si le carburant fuit et, le cas échéant, éliminez les fuites avant d'utiliser la machine. Si nécessaire, faites appel au service d'assistance auprès de votre revendeur.

Moteur noyé

- Basculez l'interrupteur de marche/arrêt sur la position **STOP**.
- Insérez un outil adapté dans la coiffe de bougie (**A, Fig. 25**).
- Faites levier sur la coiffe de bougie et retirez-la.
- Dévissez et séchez la bougie.
- Ouvrez l'accélérateur à fond.
- Actionnez le lanceur à plusieurs reprises de façon à vider la chambre de combustion.
- Remontez la bougie et connectez la coiffe en l'enfonçant fermement.
- Basculer l'interrupteur de marche/arrêt sur I, la position de démarrage.
- Passez le levier d'étrangleur sur la position OUVRIER, même si le moteur est froid.
- Démarrez à présent le moteur.



Deutsch	Español	Nederlands
<p style="text-align: center;">ANLASSEN</p>	<p style="text-align: center;">PUESTA EN MARCHA</p>	<p style="text-align: center;">STARTEN</p>
<p>⚠ ACHTUNG: Befolgen Sie die Sicherheitsvorschriften für die Handhabung von Treibstoff. Stellen Sie den Motor vor dem Tanken unbedingt ab. Füllen Sie niemals Treibstoff in eine Maschine mit laufendem oder heißem Motor. Entfernen Sie sich mindestens 3 m von der Stelle, an der Sie aufgetankt haben, bevor Sie den Motor starten (Abb.24). NICHT RAUCHEN!</p> <ol style="list-style-type: none"> 1. Säubern Sie die Umgebung des Tankdeckels, um Verschmutzungen des Treibstoffs zu vermeiden. 2. Drehen Sie den Tankdeckel langsam auf. 3. Füllen Sie das Treibstoffgemisch vorsichtig in den Tank. Möglichst keinen Treibstoff verschütten. 4. Säubern und kontrollieren Sie die Dichtung, bevor Sie den Tankdeckel wieder aufsetzen. 5. Setzen Sie den Tankdeckel sofort wieder auf und drehen Sie ihn von Hand fest zu. Entfernen Sie eventuell verschütteten Treibstoff. <p>HINWEIS: Es ist vollkommen normal, dass der Motor während und nach dem ersten Gebrauch etwas raucht.</p> <p>⚠ ACHTUNG: Kontrollieren Sie, ob Treibstoff austritt; Leckstellen vor dem Gebrauch beseitigen. Falls erforderlich verständigen Sie bitte Ihren Fachhändler.</p> <p>Motor ist ersoffen</p> <ul style="list-style-type: none"> - Bringen Sie den Ein-/Ausschalter in Stellung STOPP. - Setzen Sie ein geeignetes Werkzeug in die Fassung der Zündkerze ein (A, Abb. 25). - Hebeln Sie die Zündkerzenfassung ab. - Schrauben Sie die Zündkerze heraus und trocknen Sie sie. - Ziehen Sie den Gashebel bis zum Anschlag. - Ziehen Sie das Anwerfseil mehrmals durch, um die Vergaserkammer zu lüften. - Setzen Sie die Zündkerze wieder ein und setzen Sie die Zündkerzenfassung auf; drücken Sie sie fest nach unten. - Bringen Sie den Ein-/Ausschalter in Position I, die Startposition. - Bringen Sie den Chokehebel in der Stellung OFFEN, und zwar auch bei kaltem Motor. - Werfen Sie jetzt den Motor wieder an. 	<p>⚠ ATENCIÓN: seguir las instrucciones de seguridad al manipular el combustible. Apagar el motor antes del llenado. No añadir combustible a una máquina con el motor caliente o en funcionamiento. Alejarse 3 m del punto de llenado antes de poner el motor en marcha (Fig.24). ¡NO FUMAR!</p> <ol style="list-style-type: none"> 1. Limpiar la superficie en torno al tapón del combustible para evitar contaminaciones. 2. Aflojar lentamente el tapón del combustible. 3. Verter la mezcla de combustible con cuidado en el depósito. Evitar que el combustible se derrame. 4. Antes de volver a poner el tapón del combustible, limpiar e inspeccionar la junta. 5. Colocar inmediatamente el tapón y apretarlo a mano. Eliminar todo eventual residuo de combustible. <p>NOTA: es normal que un motor nuevo emita humo durante y después del primer uso.</p> <p>⚠ ATENCIÓN: comprobar que no haya fugas de combustible; si las hay, eliminarlas antes del uso. Si es necesario, contactar con el servicio de asistencia del revendedor.</p> <p>Motor ahogado</p> <ul style="list-style-type: none"> - Ajuste el interruptor de activación/desactivación en la posición STOP. - Acople una herramienta adecuada en la funda de la bujía (A, Fig. 25). - Haga palanca para sacar la funda de la bujía. - Desenrosque la bujía y séquela. - Abra el acelerador por completo. - Tire de la cuerda del motor de arranque varias veces para desahogar la cámara de combustión. - Vuelva a poner la bujía y conecte su funda; presione firmemente hacia abajo. - Ajuste el interruptor de activación/desactivación en la posición de arranque I. - Ponga la palanca de estrangulación en la posición OPEN, aunque el motor esté frío. - Ahora, arranque el motor. 	<p>⚠ WAARSCHUWING: houd u aan de veiligheidsinstructies voor het hanteren van de brandstof. Zet altijd de motor uit voordat u de tank bijvult. Vul nooit brandstof bij in een apparaat met een draaiende of hete motor. Ga minimaal 3 m van de plaats waar de bijvulling heeft plaatsgevonden vandaan voordat u de motor start (Fig.24). NIET ROKEN!</p> <ol style="list-style-type: none"> 1. Maak het oppervlak rond de tankdop schoon om verontreiniging te voorkomen. 2. Draai de tankdop langzaam los. 3. Giet het brandstofmengsel voorzichtig in de tank. Voorkom morsen. 4. Voordat u de tankdop weer vastdraait dient u de pakking schoon te maken en te controleren. 5. Plaats de tankdop onmiddellijk terug en draai hem met de hand vast. Verwijder eventueel gemorste brandstof. <p>OPMERKING: het is normaal dat een nieuwe motor rook afgeeft tijdens het eerste gebruik.</p> <p>⚠ WAARSCHUWING: controleer of er brandstoflekken zijn, en los deze op voordat u het apparaat gebruikt. Neem zo nodig contact op met de klantenservice van uw leverancier.</p> <p>Motor is verzopen</p> <ul style="list-style-type: none"> - Zet de on/off-schakelaar op STOP. - Plaats een geschikt gereedschap in de dop van de bougie (A, Fig. 25). - Wrik de dop van de bougie. - Draai de bougie los en maak hem droog. - Zet het gas helemaal open. - Trek een paar keer aan het startkoord om de verbrandingskamer leeg te maken. - Zet de bougie terug op zijn plaats en sluit de dop weer aan, druk hem stevig naar beneden. - Zet de on/off-schakelaar op I, de startstand. - Zet de chokehendel op stand OPEN – ook als de motor koud is. - Start de motor.

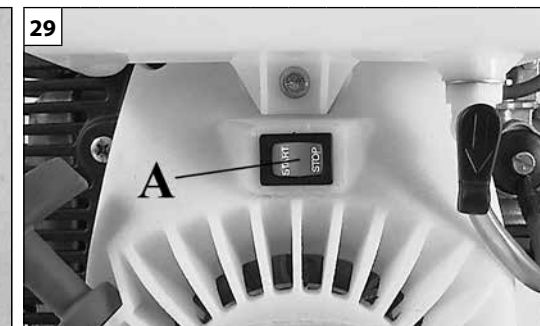
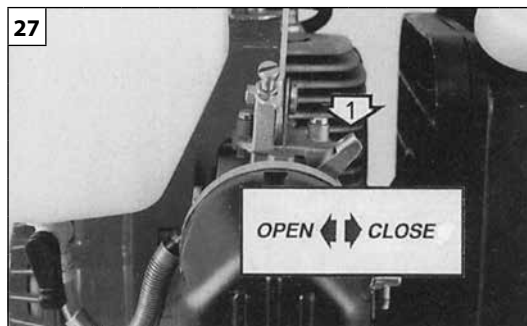
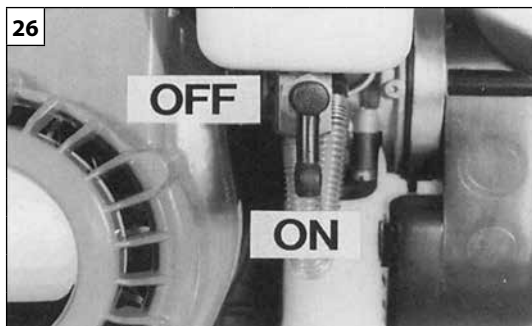

Italiano	English	Français
AVVIAMENTO	STARTING	MISE EN ROUTE
<p>AVVIAMENTO MOTORE Portare l'interruttore in posizione "I" (A, Fig. 29). Assicurarsi che la leva acceleratore (B, Fig. 28) funzioni bene. Aprire il rubinetto del carburante portonandolo in pos. «ON» (Fig. 26). Mettere la leva (1) (Fig. 27) in posizione «CLOSE» (solo per partenze a motore freddo). Tenendo ben ferma la macchina, tirare lentamente l'impugnatura avviamento fino a che si incontra resistenza, poi tirare energicamente fino a che il motore inizia a dare qualche scoppio. A questo punto riportare la leva (1) (Fig. 27) in posizione «OPEN» e dare alcuni strappi decisi fino ad ottenere l'avviamento del motore. Dopo l'avviamento, riscaldare il motore prima di aumentare il numero di giri al valore richiesto: quando durante l'uso non è più necessario un alto numero di giri, riportare la leva acceleratore al minimo.</p> <p>⚠ ATTENZIONE! - Quando il motore è già caldo, non usare lo starter (1) (Fig. 27) per l'avviamento.</p> <p>RODAGGIO MOTORE Il motore raggiunge la sua massima potenza dopo 5÷8 ore di lavoro. Durante questo periodo di rodaggio non fare funzionare il motore a vuoto al massimo numero di giri per evitare eccessive sollecitazioni.</p> <p>⚠ ATTENZIONE! - Durante il rodaggio non variare la carburazione per ottenere un presunto incremento di potenza; il motore potrebbe esserne danneggiato.</p>	<p>STARTING THE ENGINE Put the ON/OFF switch in the I position (A, Fig. 29). Make sure that the throttle lever (B, Fig. 28) works properly. Open the fuel cock, turning it onto pos. "ON" (Fig. 26). Put choke lever (1) (Fig. 27) on «CLOSE» position (Only for cold engine). Holding the unit firmly, pull the starter handle until you meet resistance, then pull quickly with a short sharp stroke. Repeat this until the engine fires. Put then the choke lever (1) (Fig. 27) in «OPEN» position and pull the starter handle again till the engine starts. After starting, warm up the motor before increasing the rpms to the required value. During use, when a high number of rpms is no longer necessary, move the accelerator lever back to the minimum.</p> <p>⚠ WARNING! - Do not use the choke (1) (Fig. 27) when starting a hot engine.</p> <p>BREAKING-IN THE ENGINE The engine reaches the maximum power after 5÷8 hours of activity. During this period of breaking-in do not make use the engine at wide open throttle without load, to avoid excessive functioning stress.</p> <p>⚠ WARNING! - During the breaking-in period do not vary the carburetion to obtain a presumed power increment; the engine can be damaged.</p>	<p>DEMARRAGE DU MOTEUR Tournez l'interrupteur sur la position "I" (A, Fig. 29). S'assurer que l'accélérateur (B, Fig. 28) fonctionne correctement. Ouvrez le robinet du carburant en le mettant su la position «ON» (Fig. 26). Positionner le levier (1) (Fig. 27) dans la position «CLOSE» (seulement pour démarrage à froid). Tenir fermement la pompe et tirer la corde du démarreur jusqu'à ce que le moteur démarre. Placer le levier du starter (1) (Fig. 27) dans la position «OPEN» et, si nécessaire, actionnez à nouveau le lanceur, et laissez chauffer le moteur avant de travailler. Après le démarrage, faites chauffer le moteur avant d'augmenter la quantité de tours jusqu'à la valeur requise; lorsqu'un nombre élevé de tours n'est plus nécessaire pendant l'usage, reportez le levier de l'accélérateur au minimum.</p> <p>⚠ ATTENTION! - Lorsque le moteur est chaud n'utilisez pas le starter (1) (Fig. 27) pour démarrer.</p> <p>RODAGE MOTEUR Le moteur atteint sa puissance maximale au bout de 5 à 8 heures de travail. Au cours de cette période de rodage, ne faites pas tourner le moteur à vide au régime maxi pour lui éviter excessif efforts de fonctionnement.</p> <p>⚠ ATTENTION! - Durant le rodage, ne modifiez pas la carburation en vue d'augmenter la puissance; vous risquez seulement d'endommager le moteur.</p>



Deutsch	Español	Nederlands
<p align="center">ANLASSEN</p>	<p align="center">PUESTA EN MARCHA</p>	<p align="center">STARTEN</p>
<p>ANLASSEN DES MOTORS Ein/Aus-Schalter in "I" Stellung bringen (A, Abb. 29). Überprüfen Sie vor dem Betrieb, ob der Gashebel (B, Abb. 28) einwandfrei funktioniert. Den Hahn des Vergasers öffnen, indem er in die Position «ON» (Abb. 26) gestellt wird. Habel (1) (Abb. 27) auf Stellung «CLOSE» stellen. (Nur bei kaltem Motor). Die Maschine gut festhalten und den Startgriff langsam ziehen, bis man auf Widerstand stößt. Dann energisch ziehen, bis der Motor beginnt zu laufen. Nun Habel (1) (Abb. 27) auf Stellung «OPEN» bringen und ein paar Mal kräftig ziehen, bis der Motor sicher läuft. Nach dem Anlassen den Motor warmlaufen lassen, bevor die Drehzahl auf den gewünschten Bereich heraufgesetzt wird; stellen Sie den Gaszug auf das Minimum, wenn eine hohe Drehzahl während des Betriebs nicht mehr erforderlich ist.</p> <p>⚠ ACHTUNG! - Bei warmem Motor soll zum Starten (1) (Abb. 27) der Starterhebel nicht verwendet werden.</p> <p>EINLAUFEN DES MOTORS Der Motor erreicht seine volle Leistungskraft nach 5-8 Arbeitsstunden. Lassen Sie den Motor während dieser Einlaufzeit nicht leer auf Hochtouren laufen, um eine übermäßige Beanspruchung zu vermeiden.</p> <p>⚠ ACHTUNG! - Während der Einlaufzeit darf die Vergasung nicht verstellt werden, um eine vermeintliche Leistungssteigerung zu erzielen; der Motor könnte dadurch beschädigt werden.</p>	<p>PUESTA EN MARCHA Llevar el interruptor a la posición "I" (A, Fig. 29). Asegurese que la palanca del acelerado (B, Fig. 28) funciona correctamente. Abrir el grifo del carburante colocándolo en la posición "ON" (Fig. 26). Ponga el mando del starter (1) (Fig. 27) en posición «CLOSE» (solo para arranque a motor frío). Sostenga firme la maquina, tire lentamente la empunadura hasta que ud. encuentre resistencia, entonces tire energicamente. Repita esta operacion hasta que el motor arranque. Entonces ponga el mando del starter (1) (Fig. 27) in posición «OPEN» y tire el mando del starter de nuevo para arrancar el motor. Después de la puesta en marcha, calentar el motor antes de aumentar el número de revoluciones hasta el valor requerido; cuando durante el uso ya no sea necesario un número de revoluciones alto, volver a colocar la palanca del acelerador al mínimo.</p> <p>⚠ ATENCION! - Cuando el motor ya está caliente, no emplee el cebador (1) (Fig. 27) para la puesta en marcha.</p> <p>RODAJE DEL MOTOR El motor alcanza su potencia máxima al cabo de 5-8 horas de trabajo. Durante este período de rodaje, no haga funcionar el motor sin carga al régimen máximo para evitar un esfuerzo excesivo.</p> <p>⚠ ATENCIÓN. Durante el rodaje, no modificar la carburación con el propósito de aumentar la potencia, el motor podría dañarse.</p>	<p>STARTEN VAN DE MOTOR Zet de aan/uitschakelaar op "I" (A, Fig. 29). Zorg dat de geshendel (B, Fig. 28) goed kan functioneren. De brandstofkraan openen en op stand «ON» (Fig. 26) zetten. Zet de chokehendel (1) (Fig. 27) op «CLOSE» (enkel bij koude motor). Hou het toestel stevig vast, trek aan de starterhendel tot u weerstand voelt, trek dan met een korte ruk. Herhaal dit tot de motor aanslaat. Zet de chokehendel (1) (Fig. 27) op «OPEN» en trek aan de starterhendel tot de motor aanslaat. Na het starten de motor eerst warm laten lopen alvorens het aantal toeren te verhogen tot de verlangde waarde; als tijdens het gebruik geen hoog toerental meer nodig is, de versnellingshendel tot het minimum terugbrengen.</p> <p>⚠ LET OP! - Gebruik de starter niet voor het starten (1) (Fig. 27) wanneer de motor al warm is.</p> <p>INLOPEN VAN DE MOTOR De motor bereikt het maximale vermogen na 5÷8 bedrijfsuren. Om overmatige belasting te vermijden mag de motor tijdens deze inlooperperiode niet onbelast worden gebruikt op het maximale toerental.</p> <p>⚠ LET OP! - Tijdens de inlooperperiode mag de carburatie niet worden veranderd om het vermogen te vergroten; de motor zou hierdoor beschadigd kunnen raken.</p>

Italiano	English	Français
UTILIZZO	USE	UTILISATION
<p>NORME D'UTILIZZO Le motopompe sono progettate e costruite esclusivamente per il pompaggio dell'acqua e liquidi inerti a temperatura ambiente. È TASSATIVAMENTE VIETATO L'UTILIZZO A PERSONE D'ETA' INFERIORE AD ANNI 18.</p> <p>⚠ ATTENZIONE - Verificare costantemente l'area in cui si sta lavorando: non dirigere il getto verso persone o animali. Arrestare il motore immediatamente se qualcuno si avvicina.</p> <p>PRECAUZIONI PER L'AREA DI LAVORO</p> <ul style="list-style-type: none"> - Non lavorare vicino a fili elettrici o edifici. - Lavorare solo quando la visibilità e la luce sono sufficienti per vedere chiaramente. - Prestare particolare attenzione e allarme, quando si indossano le protezioni, in quanto tali apparecchiature possono limitare la capacità di ascoltare i suoni indicanti i rischi (inviti, segnali, avvertimenti, ecc.) - Siate estremamente cauti quando si lavora su pendii o terreni sconnessi. <p>USI VIETATI Sono tassativamente vietati utilizzi con i seguenti prodotti:</p> <ul style="list-style-type: none"> - Vernici di ogni genere e tipo - Solventi o diluenti per vernici di ogni genere o tipo - Combustibili o lubrificanti di ogni genere o tipo - GPL o gas di ogni genere o tipo - Liquidi infiammabili di ogni genere o tipo - Liquidi alimentari sia animali che umani - Liquidi contenenti granuli o solidi consistenti - Miscele di più prodotti chimici tra loro non compatibili - Liquidi con temperature superiori a 40°C - Tutti i prodotti che non rientrano nell'uso specifico della macchina. - Liquidi contenenti antiparassitari, diserbanti e pesticidi. <p>Le motopompe non sono un dispositivo di sicurezza per spegnimento antincendio. Non pompare liquidi in contenitori che potrebbero esplodere per sovrappressione.</p> <p>FUNZIONAMENTO DI CORTESIA</p> <ul style="list-style-type: none"> - Seguire le norme locali e le ordinanze su quando utilizzare l'atomizzatore. Non utilizzare la mattina presto o molto tardi nel corso della giornata. - Usare la più bassa velocità del motore possibile per fare il proprio lavoro. <p>PRECAUZIONI CONTRO GLI INCENDI Non avvicinare fiamme o fonti di calore alla motopompa.</p>	<p>RULES OF USE Water pumps are designed and built solely to pump water and inert liquids at ambient temperature. MACHINE USE IS HIGHLY PROHIBITED TO PEOPLE UNDER THE AGE OF 18.</p> <p>⚠ WARNING - Keep a constant watch on conditions in the area being treated: do not direct the jet at people or animals. Stop the machine immediately if anyone approaches.</p> <p>PRECAUTIONS FOR THE WORK AREA</p> <ul style="list-style-type: none"> - Do not work near electrical cables or buildings. - Work only in conditions offering sufficient visibility and light to see clearly. - Be particularly cautious and alert when wearing ear protectors, as these can restrict your ability to hear sounds indicating danger (shouts, signals, warnings, etc.) - Be extremely careful when working on slopes or uneven surfaces. <p>PROHIBITED USE Use of this machine is strictly prohibited with these products:</p> <ul style="list-style-type: none"> - Paints of any kind or type - Paint solvents or diluents of any kind or type - Fuels or lubricants of any kind or type - GPL or gases of any kind or type - Inflammable liquids of any kind or type - Liquids containing grains or consistent solids - Liquids food both animal and human - Mixture of various non-compatible chemical products - Liquids with temperatures higher than 40°C - Products that do not pertain to the specific use of the machine. - Liquids containing weed-killer and pesticides. <p>Water pumps are not intended for use as a fire extinguishing device or sprinkler system. Do not pump liquids into containers which could explode due to excessive pressure.</p> <p>RULES OF COURTESY</p> <ul style="list-style-type: none"> - Observe local bylaws and regulations regarding the times when mistblowers can be used. Do not operate the machine in early morning or late afternoon and evening. - Use the lowest throttle setting possible for the job in hand. <p>PRECAUTIONS AGAINST FIRE Do not approach the water pump with fire or heat sources.</p>	<p>CONSIGNES D'UTILISATION Les motopompes sont conçues et réalisées exclusivement pour pomper l'eau et des liquides inertes à température ambiante. L'UTILISATION DE L'ATOMISEUR EST RIGOREUSEMENT INTERDITE AUX PERSONNES DE MOINS DE 18 ANS.</p> <p>⚠ ATTENTION - Contrôlez en permanence la zone de travail : ne dirigez pas le jet vers des personnes ou des animaux. Coupez le moteur dès qu'une personne s'approche.</p> <p>PRÉCAUTIONS POUR LA ZONE DE TRAVAIL</p> <ul style="list-style-type: none"> - Ne vous approchez pas des fils électriques ou des bâtiments. - Travaillez uniquement lorsque la visibilité et l'éclairage sont suffisants. - Soyez particulièrement attentif et vigilant lorsque vous portez des casques de protection car de tels équipements peuvent limiter la capacité d'entendre les signaux sonores d'avertissement (alarmes, signaux d'avertissement, etc.) - Soyez particulièrement prudents lorsque vous travaillez sur les terrains en pente ou accidentés. <p>USAGES INTERDITS Il est rigoureusement interdit d'utiliser l'atomiseur avec les produits suivants :</p> <ul style="list-style-type: none"> - Peintures et vernis de tous types - Solvants ou diluants pour peintures et vernis de tous types - Combustibles ou lubrifiants de tous types - GPL ou gaz de tous types - Liquides inflammables de tous types - Liquides alimentaires, pour animaux ou humains - Liquides contenant des granulés ou des solides consistants - Mélanges de plusieurs produits chimiques incompatibles entre eux - Liquides à des températures supérieures à 40°C - Tous les produits qui ne sont pas spécifiques à l'atomiseur. - Liquides contenant des antiparasitaires, désherbants et pesticides. <p>Les motopompes ne sont pas un dispositif de sécurité pour éteindre les incendies. Ne pas pomper des liquides dans des récipients risquant d'exploser par effet de surpression.</p> <p>UTILISATION INTELLIGENTE</p> <ul style="list-style-type: none"> - Suivez les réglementations et ordonnances locales sur les horaires d'utilisation des atomiseurs. Ne l'utilisez pas tôt le matin ou très tard dans le courant de la journée. - Programmez la vitesse la plus basse du moteur pour travailler. <p>PRÉCAUTIONS CONTRE LES INCENDIES Veillez à ne jamais avoir de flammes ou de sources de chaleur à proximité de la motopompe.</p>

Deutsch	Español	Nederlands
GEBRAUCH	UTILIZACIÓN	GEBRUIK
<p>GEBRAUCHSVORSCHRIFTEN Die Motorpumpen sind ausschließlich zum Pumpen von Wasser und reaktionsträgen Flüssigkeiten entwickelt und gefertigt worden. DER GEBRAUCH DURCH PERSONEN UNTER 18 JAHREN WIRD AUSDRÜCKLICH VERBOTEN.</p> <p>⚠ ACHTUNG - Halten Sie den Bereich, in dem Sie arbeiten, ständig unter Kontrolle: Richten Sie den Strahl niemals auf Personen oder Tiere. Stellen Sie den Motor sofort ab, wenn sich jemand nähert.</p> <p>VORSICHTSMASREGELN FÜR DEN ARBEITSBEREICH</p> <ul style="list-style-type: none"> - Arbeiten Sie niemals in der Nähe von elektrischen Leitungen oder Gebäuden. - Arbeiten Sie nur, wenn Sicht und Lichtverhältnisse ein sicheres Arbeiten gestatten. - Achten Sie besonders auf Alarmer bei Verwendung der Schutzausrüstung, denn diese Ausrüstungen können das Hören von Warntönen (Aufforderungen, Signale, Warnungen usw.) beeinträchtigen - Seien Sie besonders vorsichtig bei der Arbeit am Hang oder auf unebenem Gelände. <p>VERBOTENER EINSATZ Einsätze mit folgenden Produkten sind ausdrücklich verboten:</p> <ul style="list-style-type: none"> - Lacke jeder Art - Lösungsmittel oder Farbenverdünner jeder Art - Brenn- oder Schmierstoffe jeder Art - Flüssiggas oder sonstiger Gase jeder Art - Brennbare Flüssigkeiten jeder Art - Flüssigkeiten für tierische oder menschliche Ernährung - Flüssigkeiten, die Körner oder Feststoffe enthalten - Gemische mehrerer, untereinander nicht vereinbarer Chemikalien - Flüssigkeiten mit Temperaturen über 40°C - Alle Produkte, die mit dem spezifischen Gebrauch des Gerätes nichts zu tun haben. - Flüssigkeiten mit Schädlingsbekämpfungs- und Unkrautvertilgungsmitteln. <p>Die Motorpumpen sind keine Sicherheitseinrichtung zum Feuerlöschen. Pumpen Sie keine Flüssigkeiten aus Behältern mit überdruckbedingter Berstgefahr.</p> <p>RÜCKSICHTSVOLLER BETRIEB</p> <ul style="list-style-type: none"> - Halten Sie sich an die örtlichen Bestimmungen und Verfügungen über den Gebrauch der Sprühgeräte. Benutzen Sie das Sprühgerät nicht am frühen Morgen und spät abends. - Arbeiten Sie mit der kleinstmöglichen Motor-Drehzahl. <p>BRANDSCHUTZVORKEHRUNGEN Keine Flammen oder Wärmequellen an die Motorpumpen annähern.</p>	<p>NORMAS DE UTILIZACIÓN Las motobombas están diseñadas y construidas exclusivamente para el bombeo de agua y líquidos inertes a temperatura ambiente. SE PROHÍBE TERMINANTEMENTE EL USO DEL EQUIPO A MENORES DE 18 AÑOS.</p> <p>⚠ ATENCIÓN - Verificar constantemente el área donde se esté trabajando: no dirigir el chorro hacia personas o animales. Detener el motor inmediatamente si alguien se acerca.</p> <p>PRECAUCIONES EN EL ÁREA DE TRABAJO</p> <ul style="list-style-type: none"> - No trabajar cerca de cables eléctricos o edificios. - Trabajar sólo cuando la visibilidad y la luz sean suficientes para ver claramente. - Prestar atención especialmente cuando se estén utilizando dispositivos de protección que pueden limitar la capacidad de oír sonidos que indican riesgos (avisos, señales, advertencias, etc.). - Tener mucho cuidado al trabajar en pendiente o sobre terrenos irregulares. <p>USOS NO ADMITIDOS Se prohíbe terminantemente utilizar el atomizador con los siguientes productos:</p> <ul style="list-style-type: none"> - Pinturas o barnices de cualquier tipo - Disolventes o diluyentes para pinturas o barnices de cualquier tipo - Combustibles o lubricantes de cualquier tipo - GLP o gases de cualquier otro tipo - Líquidos inflamables de cualquier tipo - Líquidos alimentarios para animales o seres humanos - Líquidos que contengan gránulos o sólidos consistentes - Mezclas de productos químicos no compatibles entre sí - Líquidos a temperatura superior a 40°C - Todo otro producto que no sea compatible con el uso específico de la máquina - Líquidos con contenido de antiparasitarios, herbicidas y pesticidas. <p>Las motobombas no son dispositivos de apagado de incendios. No bombear líquidos en recipientes que podrían explotar por sobrepresión.</p> <p>HORARIOS DE USO</p> <ul style="list-style-type: none"> - Seguir las normas locales y ordenanzas sobre cuándo utilizar los atomizadores. No utilizarlos ni muy temprano por la mañana ni tampoco muy tarde. - Utilizar la menor velocidad posible del motor para realizar el trabajo. <p>MEDIDAS CONTRA INCENDIOS No acercar llamas u otras fuentes de calor a la motobomba.</p>	<p>GEBRUIKSVOORSCHRIFTEN De waterpompen zijn uitsluitend ontworpen en gebouwd voor het pompen van water en inerte vloeistoffen bij omgevingstemperatuur. GEBRUIK DOOR PERSONEN ONDER 18 JAAR IS STRENG VERBODEN.</p> <p>⚠ WAARSCHUWING - Controleer het gebied waarin u werkt voortdurend: richt de straal niet op personen of dieren. Zet de motor onmiddellijk uit als er iemand in de buurt komt.</p> <p>VOORZORGSMAATREGELEN VOOR HET WERKGEBIED</p> <ul style="list-style-type: none"> - Werk niet in de buurt van elektriciteitskabels of gebouwen. - Werk alleen als de zichtbaarheid en het licht voldoende zijn om goed te zien. - Wees extra voorzichtig en alert als u gehoorbescherming draagt, omdat een dergelijke uitrusting uw vermogen om waarschuwend geluiden (roepen, signalen, waarschuwingen e.d.) te horen beperkt. - Wees uiterst voorzichtig als u op hellend of oneffen terrein werkt. <p>VERBODEN GEBRUIK Het is streng verboden het apparaat te gebruiken met de volgende producten:</p> <ul style="list-style-type: none"> - Alle soorten en types lak - Alle soorten en types solventen of verdunningsmiddelen voor lak - Alle soorten en types brandstoffen en smeermiddelen - LPG of alle soorten en types gas - Alle soorten en types ontvlambare vloeistoffen - Vloeibare voedingsmiddelen voor mens en dier - Vloeistoffen die korrels of consistente vaste stoffen bevatten - Mengsels van verschillende chemische producten die onderling niet compatibel zijn - Vloeistoffen met een temperatuur boven 40°C - Alle producten die niet bestemd zijn voor het specifieke gebruik van de machine. - Vloeistoffen die verdelgingsmiddelen, onkruidbestrijders en pesticiden bevatten. <p>De waterpompen zijn geen veiligheidstoestel om brand te blussen. Pomp geen vloeistoffen in houders die kunnen ontploffen door de overdruk.</p> <p>BEPERKING VAN OVERLAST</p> <ul style="list-style-type: none"> - Houd u aan de plaatselijke voorschriften en verordeningen m.b.t. het gebruik van de vernevelaar. Gebruik het apparaat niet 's morgens vroeg of 's avonds laat. - Gebruik de laagst mogelijke snelheid van de motor om uw werk uit te voeren. <p>BRANDPREVENTIE Kom niet met de waterpompen in de buurt van open vuur of warmtebronnen.</p>

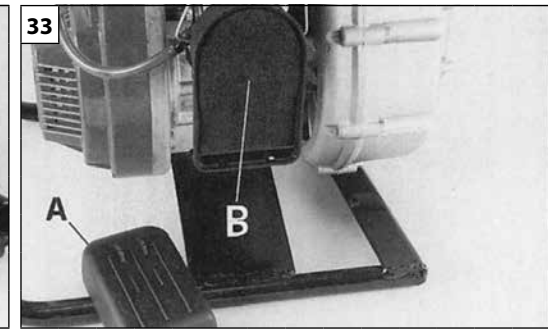
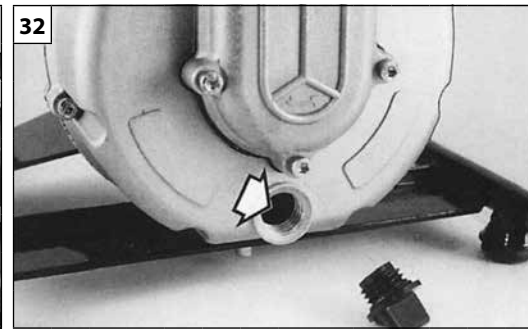
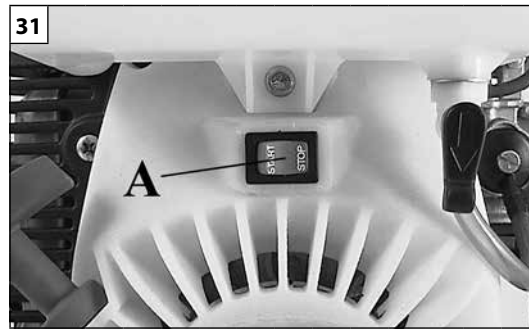
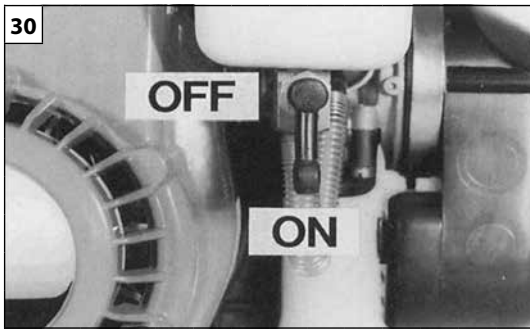

Italiano	English	Français
<p align="center">ARRESTO MOTORE - MANUTENZIONE</p>	<p align="center">STOPPING THE ENGINE - MAINTENANCE</p>	<p align="center">ARRÊT MOTEUR - ENTRETIEN</p>
<p>ARRESTO MOTORE Portare la leva acceleratore al minimo ed attendere alcuni secondi per permettere il raffreddamento del motore. Chiudere il rubinetto del carburante, riportandolo in pos. «OFF» (Fig. 30). Spegnerè il motore, riportando l'interruttore di massa (A) nella posizione STOP (Fig. 31). Dopo l'uso non dimenticare di vuotare l'acqua rimasta nella pompa autoadescante (Fig. 32). Lavarla accuratamente se utilizzata con acqua salata.</p> <p>TRASPORTO Trasportare la macchina a motore spento.</p> <p>ATTENZIONE – Per il trasporto della macchina su veicolo accertarsi del corretto e robusto fissaggio sul veicolo tramite cinghie. La macchina va trasportata con il serbatoio vuoto, assicurandosi inoltre che non vengano violate le vigenti norme di trasporto per tali macchine.</p> <p>MANUTENZIONE Seguire sempre le nostre istruzioni per le operazioni di manutenzione. Non effettuare mai da soli operazioni o riparazioni che non siano di normale manutenzione. Rivolgersi soltanto ad officine specializzate ed autorizzate. Non usare carburante (miscela) per operazioni di pulizia. Staccare il cappuccio della candela ogni volta che si effettuano operazioni di manutenzione, pulizia o riparazione.</p> <p>ATTENZIONE! – Durante le operazioni di manutenzione indossare sempre i guanti protettivi. Non effettuare le manutenzioni con motore caldo.</p> <p>CARBURATORE Prima di effettuare la regolazione del minimo, pulire il filtro dell'aria (B, Fig. 33) e riscaldare il motore. Questo motore è progettato e costruito in conformità all'applicazione delle direttive 97/68/EC e 2002/88/EC.</p> <p>ATTENZIONE! – Non manomettere il carburatore.</p>	<p>STOPPING THE ENGINE Set the throttle lever to idle position and wait a few seconds to let the engine cool off. Close the fuel cock, turning it back onto pos. «OFF» (Fig. 30). Turn off the engine, putting the ON/OFF switch (A) in the STOP position (Fig. 31). Do not forged to empty any water remained in the self-priming pump (Fig. 32). Wash the pump with fresh water if it has been used with sea water.</p> <p>TRANSPORTION Transport the machine with the engine switched off</p> <p>WARNING – When transporting the machine on a vehicle, ensure that it is firmly and securely fastened using straps or belts. The machine must be transported with the tank empty, also ensuring compliance with transport regulations applicable to such machines.</p> <p>MAINTENANCE Always follow the manufacturer's instructions for the maintenance operations. Never carry out operations or repairs on your own that are other than routine maintenance. Call specialised and authorised workshops only. Never use fuel for cleaning operations. Take the cap off the spark plug each time maintenance, cleaning or repair work is carried out.</p> <p>WARNING! – Always wear protective gloves during maintenance operations. Do not carry out maintenance with the engine hot.</p> <p>CARBURETTOR Before adjusting the idle speed, clean the air filter (B, Fig. 33) and run the engine until warm. This engine is designed and manufactured in order to comply with the applicable 97/68/EC and 2002/88/EC Directive.</p> <p>WARNING! – Don't tamper the carburettor.</p>	<p>ARRET MOTEUR Portez le levier de l'accélérateur au régime du ralenti et attendez quelques seconds afin que le moteur se refroidisse. Fermez le robinet du carburant en le remettant sur la position «OFF» (Fig. 30). Arrêtez le moteur en replaçant l'interrupteur de masse (A) en position STOP (Fig. 31). Ne pas oublier de vider l'eau restée dans la pompe autoamorçante (Fig. 32). Laver la pompe soigneusement si elle a été usée avec de l'eau de mer.</p> <p>TRANSPORT Transporter la machine moteur éteint</p> <p>ATTENTION – Pour transporter la motopompe sur un véhicule, s'assurer qu'elle est fixée correctement sur le véhicule à l'aide de sangles. Transporter la motopompe réservoir vide et s'assurer également que les consignes pour le transport de ce genre de machines ont été respectées.</p> <p>ENTRETIEN Suivez toujours nos instructions pour les opérations d'entretien. N'effectuez jamais par vous-mêmes des opérations ou des réparations qui ne sont pas d'entretien normal. Adressez-vous seulement à des ateliers spécialisés et autorisés. N'utilisez pas de carburant (mélange) pour les opérations de nettoyage. Avant d'entreprendre les travaux d'entretien, de nettoyage ou de réparation, s'assurer que le moteur est à l'arrêt et le fil de la bougie débranché.</p> <p>ATTENTION! – Durant les opérations d'entretien et de maintenance, porter toujours des gants de protection. Ne pas effectuer les entretiens avec un moteur chaud.</p> <p>CARBURATEUR Avant de régler le ralenti, nettoyer le filtre à air (B, Fig. 33) et réchauffer le moteur. Ce moteur est conçu et réalisé conformément aux directives 97/68/EC et 2002/88/EC.</p> <p>ATTENTION! – Ne pas modifier les caractéristiques du carburateur.</p>



Deutsch	Español	Nederlands
<p align="center">MOTOR ABSTELLEN - INSTANDHAL</p>	<p align="center">PARADA DEL MOTOR - MANTENIMIENTO</p>	<p align="center">STOPPEN VAN DE MOTOR - ONDERHOUD</p>
<p>MOTOR ABSTELLEN Den Gashebel auf Leerlauf bringen und einige Sekunden warten, damit der Motor abkühlt. Den Hahn des Vergasers schließen, indem er in die Position «OFF» (Abb. 30) gestellt wird. Den Motor abstellen, indem der Ein-/Aus-Schalter (A) in STOP - Stellung gebracht wird (Abb. 31). Nach der Benützung der selbstansaugend Pumpe muß das Wasser, das noch darin enthalten ist, unbedingt entieert werden (Abb. 32). Die Pumpe gründlich durchspülen, wenn salzhaltiges Wasser Flüssigkeiten gepumpt worden sind.</p> <p>TRANSPORT Befördern Sie die Maschine bei abgestelltem Motor</p> <p>⚠ ACHTUNG – Zum Transport auf Fahrzeugen muss die Maschine mittels Riemen sicher am Fahrzeug befestigt werden. Die Maschine muss mit leerem Tank und gemäß den einschlägigen Transportvorschriften befördert werden.</p> <p>INSTANDHAL Folgen Sie bei den Wartungsarbeiten stets unseren Anweisungen. Nehmen Sie nie alleine Reparaturen oder Arbeiten vor, die nicht zur normalen Wartung gehören. Wenden Sie sich ausschließlich an spezialisierte Vertragswerkstätten. Benutzen Sie keinen Kraftstoff (Gemisch) für die Reinigungsarbeiten. Den Kerzendeckel immer abnehmen, bevor Wartungs-, Reinigungs- oder Reparaturarbeiten an der Maschine durchgeführt werden.</p> <p>⚠ ACHTUNG! – Tragen Sie bei den Wartungsarbeiten stets Schutzhandschuhe. Führen Sie keine Wartung bei warmem Motor aus.</p> <p>VERGASER Bevor Sie den Leerlauf einstellen, reinigen Sie den Luftfilter (B, Fig. 33) und lassen Sie den Motor warm laufen. Dieser Motor wurde in Konformität mit den Vorschriften der Richtlinie 97/68/EG und 2002/88/EG konzipiert und gebaut.</p> <p>⚠ ACHTUNG! - Keine Änderungen am Vergaser vornehmen.</p>	<p>PARADA DEL MOTOR Ponga la palanca del acelerador al mínimo y espere algunos minutos para que el motor se enfrie un poco. Cerrar el grifo del carburante colocándolo en la posición «OFF» (Fig. 30). Apague el motor poniendo el interruptor de masa (A) en la posición STOP (Fig. 31). No olvidar vaciar el agua restante en la bomba autocebante (Fig. 32). Lavarla cuidadosamente si ha sido usada con agua salada.</p> <p>TRANSPORTE Transportar la máquina con el motor apagado</p> <p>⚠ ATENCIÓN - Para el transporte de la máquina en un vehículo, asegurarse de que esté fijada en el vehículo de modo correcto y firme mediante correas. La máquina se debe transportar con el depósito vacío; cerciorarse de que se cumplan las normas vigentes en materia de transporte de máquinas.</p> <p>MANTENIMIENTO Seguir siempre nuestras instrucciones para las operaciones de mantenimiento. No efectuar nunca operaciones o reparaciones que no sean de normal mantenimiento. Dirijirse a talleres especializados y autorizados. No usar combustible (mezcla) para operaciones de limpieza. Quitar el capuchión de la bujía cada vez que se realizan operaciones de mantenimiento, limpieza o reparaciones en la máquina.</p> <p>⚠ ¡ATENCIÓN! - Durante las operaciones de mantenimiento, utilice siempre guantes de protección. No efectúe trabajos de mantenimiento con el motor caliente.</p> <p>CARBURADOR Antes de regular el mínimo, limpie el filtro de aire (B, Fig. 33) y caliente el motor. Este motor cumple las directivas 97/68/EC y 2002/88/EC.</p> <p>⚠ ATENCIÓN - No altere de ninguna manera el carburador.</p>	<p>STOPPEN VAN DE MOTOR Laat de motor stationair lopen door gashendel los te laten. Laat de motor even stationair lopen om deze enigszins af te laten koelen. De brandstofkraan dicht doen en op stand «OFF» (Fig. 30) zetten. Zet de motor uit door de aan/uit schakelaar (A) in de STOP positie te zetten (Fig. 31). Maak steeds de zelfaanzuigend pomp volledig leeg (Fig. 32). Spoel de pomp met zuiver water als bij zeewater gebruikt is.</p> <p>TRANSPORT Vervoer de machine met uitgeschakelde motor</p> <p>⚠ LET OP – Controleer of de machine juist en stevig is bevestigd met riemen alvorens deze in een voertuig te vervoeren. De machine moet vervoerd worden met een lege tank, en u dient er tevens voor te zorgen dat de geldende normen voor het vervoer van dergelijke machines niet worden geschonden.</p> <p>ONDERHOUD Altijd onze instructies voor de onderhoudswerkzaamheden opvolgen. Nooit zelf werkzaamheden of reparaties uitvoeren, die niet tot het normale onderhoud behoren. Zich alleen tot gespecialiseerde en geautoriseerde werkplaatsen wenden. Geen brandstof (mengsel) gebruiken voor het schoonmaken. Neem de bougiekap telkens van de bougie af bij onderhoud, reinigen of reparatie.</p> <p>⚠ LET OP! – Draag altijd veiligheidshandschoenen tijdens het plegen van onderhoud. Verricht nooit onderhoud bij warme motor.</p> <p>CARBURATEUR Alvorens het minimum in te stellen, moet het luchtfilter (B, Fig. 33) worden schoongemaakt en moet de motor warmlopen. Deze motor is ontworpen en gebouwd in overeenstemming met de voorschriften van de richtlijnen 97/68/EG en 2002/88/EG.</p> <p>⚠ LET OP – De carburateur mag niet onklaar gemaakt worden.</p>

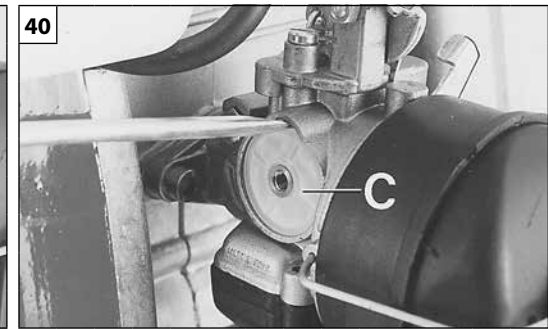
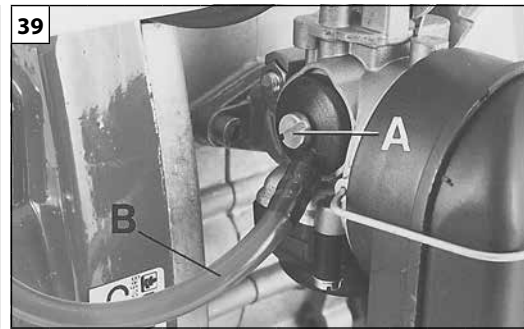
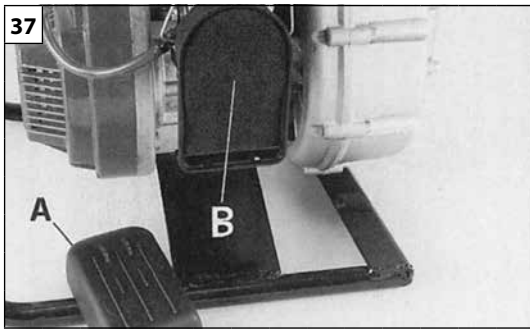

Italiano	English	Français
<p align="center">MANUTENZIONE</p>	<p align="center">MAINTENANCE</p>	<p align="center">ENTRETIEN</p>
<p>FILTRO ARIA – In caso di sensibile diminuzione della potenza del motore, aprire il coperchio (A, Fig. 37) e controllare il filtro aria (B). Pulire con sgrassante Emak cod. 001101009A, lavare con acqua e soffiare a distanza con aria compressa (Fig.38). Prima di montare il nuovo filtro, eliminare lo sporco grossolano dal lato interno del coperchio e dalla zona intorno al filtro.</p> <p>FILTRO CARBURANTE - Verificare periodicamente le condizioni del filtro carburante (situato sotto il raccordo del carburatore). Per effettuare la pulizia (ogni 50 ore) (Fig. 39-40), svitare la vite (A), rimuovere il raccordo (B) ed estrarre il filtro (C) facendo attenzione a non danneggiarlo. Lavare il filtro in un fluido detergente pulito, non infiammabile (es. acqua saponata calda) ed asciugarlo. Un filtro sporco provoca difficoltà di avviamento e diminuisce le prestazioni del motore.</p> <p>MOTORE – Pulire periodicamente le alette del cilindro con pennello o aria compressa (Fig. 42). L'accumulo di impurità sul cilindro può provocare surriscaldamenti dannosi per il funzionamento del motore.</p> <p>CANDELA – Periodicamente si raccomanda la pulizia della candela e il controllo della distanza degli elettrodi (Fig. 41). Utilizzare candela Champion RCJ-7Y o di altra marca di grado termico equivalente.</p> <p>GRUPPO AVVIAMENTO</p> <p>⚠ ATTENZIONE: La molla elicoidale è sotto tensione e potrebbe volare lontano causando gravi lesioni. Non tentare mai di smontarla o modificarla.</p>	<p>AIR CLEANER – If a power drop is noticed, open the cover (A, Fig. 37) and check the air filter (B). Clean with Emak degreaser code 001101009A, wash with water and blow at a distance with compressed air (Fig. 38). If it necessary change the filter. Make sure the cover and the support are clean before fitting the new filter.</p> <p>FUEL FILTER - Check fuel filter periodically (to be found under the carburetor connection). To clean it (every 50 hours) (Fig. 39-40), unloosen the screw (A), remove the fitting (B), and take out the filter (C) taking care not to damage it. Wash the filter in a clean, non-flammable detergent liquid (e.g. hot soap water), then dry. A dirty filter can cause difficult starting and lower engine performance.</p> <p>ENGINE – Periodically clean the cylinder fins using a brush or compressed air (Fig. 42). If dirt is allowed to build up on the cylinder it could cause overheating and impair engine performance.</p> <p>SPARK PLUG – Periodically clean the spark plug and check the electrode gap (Fig. 41). Use a Champion RCJ-7Y spark plug or equivalent.</p> <p>STARTER ASSEMBLY</p> <p>⚠ WARNING: The coil spring is tensioned and could fly out if released, causing serious injury. Never attempt to disassemble or modify the spring.</p>	<p>FILTRE À AIR – En cas de réduction sensible de la puissance du moteur, ouvrir le couvercle (A, Fig. 37) s'assurer que le filtre à air (B). Nettoyer à l'aide du dégraissant Emak code 001101009A, laver à l'eau et souffler de l'air comprimé à une certaine distance (Fig.38). Avant de remonter le filtre neuf, éliminer la saleté la plus apparente du côté intérieur du couvercle et de la zone entourant le filtre.</p> <p>FILTRE DU CARBURANT - Vérifier régulièrement le conditions du filtre du carburant (situé sous le raccord du carburateur). Pour en effectuer le nettoyage (toutes les 50 heures) (Fig. 39-40), dévissez la vis (A), ôtez le raccord (B) et extrayez le filtre (C) en ayant soin de ne pas l'abimer. Laver le filtre avec un détergent propre et non inflammable (l'immerger dans de l'eau savonneuse chaude par exemple) et le sécher. Un filtre sale entraîne des difficultés de démarrage et diminue les performances du moteur.</p> <p>MOTEUR – Nettoyer régulièrement les ailettes du cylindre avec un pinceau ou à l'air comprimé (Fig. 42), l'accumulation d'impuretés sur le cylindre pouvant entraîner la surchauffe du moteur.</p> <p>BOUGIE – Il est recommandé de nettoyer périodiquement les bougies et de contrôler l'écartement ds électrodes (Fig. 41). Utiliser une bougie Champion RCJ-7Y ou une bougie d'une autre marque possédant les mêmes caractéristiques thermiques.</p> <p>GROUPE DE DÉMARRAGE</p> <p>⚠ ATTENTION : Le ressort hélicoïdal est sous tension et pourrait voler loin en causant des blessures graves. N'essayez jamais de le démonter ou de le modifier.</p>

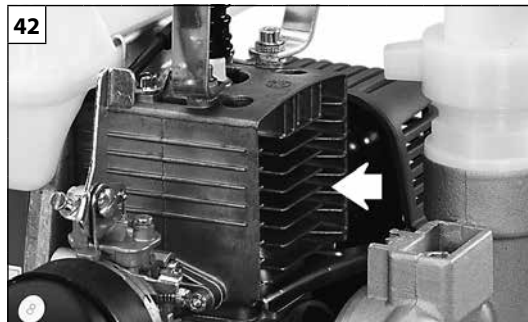
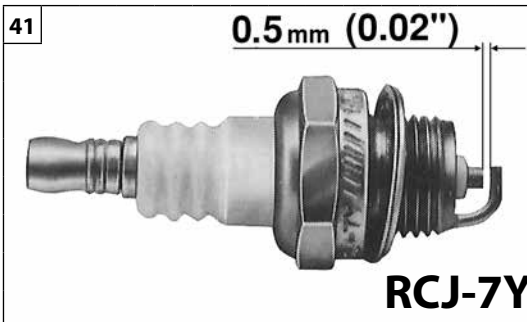

Deutsch	Español	Nederlands
<p style="text-align: center;">INSTANDHAL</p>	<p style="text-align: center;">MANTENIMIENTO</p>	<p style="text-align: center;">ONDERHOUD</p>
<p>LUFTFILTER – Bei deutlichem Rückgang der Motorleistung muss kontrolliert werden, Betriebsstunden den Deckel (A, Abb. 37). ob der Luftfilter (B). Mit Entfetter Emak Art.Nr. 001101009A reinigen, mit Wasser waschen und aus einer gewissen Entfernung mit Druckluft ausblasen (Abb. 38). Vor Einbau des neuen Filters muss der gröbste Schmutz an der Innenseite des Deckels und am Bereich um den Filter entfernt werden.</p> <p>KRAFTSTOFFFILTER - Der Kraftstofffilter muß regelmäßig überprüft werden (unter dem Vergaseranschluß). Zur Reinigung (alle 50 Stunden) (Abb. 39-40) die Schraube (A) lösen, den Anschluß (B) entfernen, den Filter (C) abnehmen und dabei darauf achten, daß er nicht beschädigt wird. Den Filter mit einer sauberen, nicht entflammaren Reinigungsflüssigkeit (z. B. warme Seifenlauge) auswaschen und dann trocknen. Ein verschmutzter Filter bewirkt startschwierigkeiten und leistungsverlust.</p> <p>MOTOR – Reinigen Sie regelmäßig die Kühlrippen des Zylinders mit einem Pinsel bzw. Druckluft (Abb. 42). Schmutzablagerungen am Zylinder führen zum Heißlaufen des Motors und verursachen Betriebsstörungen.</p> <p>ZÜNDKERZE – Reinigen Sie regelmäßig die Zündkerze und überprüfen Sie den Elektrodenabstand (Abb. 41). Verwenden Sie Zündkerzen Champion RCJ-7Y bzw. anderen Fabrikats mit gleichwertigem Wärmegrad.</p> <p>STARTERGRUPPE</p> <p>⚠ ACHTUNG: Die Schraubenfeder ist gespannt. Sie könnte über weite Entfernungen herausspringen und schwere Verletzungen verursachen. Versuchen Sie niemals, Sie auszubauen oder zu verändern.</p>	<p>FILTRO DE AIRE - Si la potencia del motor disminuye marcadamente, abra la tapa (A, Fig. 37) y controlar si el filtro de aire (B). Limpiar con desengrasante Emak cód. 001101009A, lavar con agua y soplar a distancia con aire comprimido (Fig. 38). Antes de montar el nuevo filtro, limpiar la cara interna de la tapa y de la zona alrededor del filtro.</p> <p>FILTRO DEL COMBUSTIBLE - Controle periodicamente el estado del filtro del combustible (situado bajo el raccord del carburador). Para efectuar la limpieza (cada 50 horas) (Fig. 39-40), desatornillar el tornillo (A), quitar la junta (B) y extraer el filtro (C) prestando mucha atención para no provocar daños. Lavar el filtro con un fluido detergente limpio, no inflamable (por ej. agua jabonosa caliente) y secarlo. Un filtro sucio crea dificultades en el arranque y disminuye las prestaciones del motor.</p> <p>MOTOR - Limpie regularmente las aletas del cilindro con un cepillo o con aire comprimido (Fig. 42). La acumulación de suciedad en el cilindro puede provocar recalentamientos perjudiciales para el funcionamiento del motor.</p> <p>BUJÍA - A intervalos oportunos, limpie la bujía y controle la distancia de los electrodos (Fig. 41). Utilice una bujía Champion RCJ-7Y o de otra marca con grado térmico equivalente.</p> <p>GRUPO DE ARRANQUE</p> <p>⚠ ATENCIÓN: El muelle helicoidal está bajo tensión; podría salir volando y causar graves lesiones. No intentar desmontarlo o modificarlo.</p>	<p>LUCHTFILTER – Als het motorvermogen gevoelig afneemt, open het deksel (A, Fig. 37) moet worden gecontroleerd of het luchtfilter (B). Reinigen met ontvetter van Emak cod. 001101009A, wassen met water, en met perslucht van een afstand blazen (Fig.38). Alvorens het nieuwe filter te monteren, moet het grófste vuil worden verwijderd uit de binnenzijde van het deksel en uit het gebied rondom het filter.</p> <p>BENZINEFILTER - Controleer het benzinefilter regelmatig op vervuiling (dit bevindt zich onder het aansluitetuk van de carburator). Om dit echoon te maken (iedere 50 uren) (Fig. 39-40) de schroef (A) losschroeven, het verbindingsstuk (B) weg nemen en het filter (C) naar buiten halen en erop letten het niet te beschadigen. De filter met een schoon, niet ontvlambaar reinigingsmiddel reinigen (b.v. warm afwasmiddel) en droog maken. Een vuil filter veroorzaakt slecht starten en minder vermogen.</p> <p>MOTOR – Maak de ribben van de cilinder regelmatig schoon met een kwast of perslucht (Fig. 42). De ophoping van vuil op de cilinder kan oververhittingen tot gevolg hebben die schadelijk zijn voor de werking van de motor.</p> <p>BOUGIE – Het wordt geadviseerd de bougie regelmatig schoon te maken en de afstand van de elektroden te controleren (Fig. 41). Gebruik bougies Champion RCJ-7Y of van een ander merk met een gelijkwaarde thermische graad.</p> <p>STARTGROEP</p> <p>⚠ WAARSCHUWING: De schroefveer staat onder spanning en kan wegvliegen, waardoor ernstig letsel wordt veroorzaakt. Probeer de veer nooit de demonteren of te wijzigen.</p>

Italiano	English	Français
<p style="text-align: center;">MANUTENZIONE</p>	<p style="text-align: center;">MAINTENANCE</p>	<p style="text-align: center;">ENTRETIEN</p>
<p>Dopo ogni trattamento, pulire accuratamente l'attrezzatura, lavandola con acqua e asciugarla accuratamente. Attrezzature sporche sono molto pericolose per le persone e in particolare per i bambini. Lo scarico dei residui di lavaggio nell'ambiente senza precauzioni è vietato poiché causa di inquinamenti delle falde.</p> <p>MANUTENZIONE STRAORDINARIA È opportuno, a fine stagione se con uso intenso, ogni due anni con uso normale provvedere ad un controllo generale da eseguirsi con un tecnico specializzato della rete di assistenza.</p> <p>⚠ ATTENZIONE! – Tutte le operazioni di manutenzione non riportate sul presente manuale devono essere effettuate da un'officina autorizzata. Per garantire un costante e regolare funzionamento del atomizzatore, ricordate che le eventuali sostituzioni delle parti di ricambio dovranno essere effettuate esclusivamente con RICAMBI ORIGINALI.</p>	<p>Equipments must be accurately cleaned with water and dried after each treatment. Unclean equipment is very dangerous for people and especially for children. Washing residuals released in the environment without precautions is prohibited since is the cause of soil pollution.</p> <p>EXTRA MAINTANANCE ADVISABLE It is advisable to inspect the machine by a specialized technician at an authorized service network at the end of season, if used intensively, and every two years if with normal use.</p> <p>⚠ WARNING! – Any maintenance operations not specifically dealt with in this manual must be carried out by an authorised service centre. To ensure that your mistblower continues to function correctly, use only ORIGINAL REPLACEMENT PARTS.</p>	<p>Après chaque traitement, lavez soigneusement l'appareil à l'eau et séchez-le avec soin. Les équipements sales sont très dangereux pour les personnes et surtout pour les enfants. Les résidus de lavage polluent les nappes phréatiques ; leur dispersion dans l'environnement est interdite sans prendre certaines précautions.</p> <p>ENTRETIEN EXCEPTIONNEL À la fin de la saison, si l'appareil a fait l'objet d'un usage intense, ou tous les deux ans en cas d'usage normal, faites contrôler l'appareil par un technicien spécialisé du réseau d'assistance.</p> <p>⚠ ATTENTION! – Les opérations de maintenance et d'entretien non reprises dans le présent manuel devront être effectuées par un agent agréé. Pour garantir le fonctionnement régulier du atomiseur, on veillera à ce que les remplacements éventuels de pièces détachées soient effectués exclusivement avec des PIÈCES DE RECHANGE D'ORIGINE.</p>

Deutsch	Español	Nederlands
INSTANDHAL	MANTENIMIENTO	ONDERHOUD
<p>Nach jeder Behandlung die Ausrüstung gründlich mit Wasser reinigen und sorgfältig trocken reiben. Schmutzige Ausrüstungen sind sehr gefährlich für Personen und im besonderen für Kinder. Das Ablassen von Reinigungsrückständen ins Erdreich ist verboten, da das Grundwasser verunreinigt wird.</p> <p>AUSSERORDENTLICHE WARTUNG Bei intensivem Gebrauch sollte am Ende der Saison bzw. bei normalem Gebrauch alle zwei Jahre eine Generalinspektion durch eine Fachkraft des Kundendienstnetzes ausgeführt werden.</p> <p>⚠ ACHTUNG! – Alle in dieser Anleitung beschriebenen Wartungsarbeiten dürfen nur in einer autorisierten Fachwerkstatt durchgeführt werden. Damit Sie langfristig den einwandfreien Betrieb Ihres Sprühgerätes nutzen können, verwenden Sie zum Austausch defekter Teile ausschließlich ORIGINALERSATZTEILE.</p>	<p>Limpie a fondo el equipo después de cada tratamiento: lávelo con agua y séquelo bien. Los equipos sucios son muy peligrosos para las personas, en especial para los niños. Está prohibido arrojar los residuos del lavado en el medio ambiente, ya que contaminan las napas de agua.</p> <p>MANTENIMIENTO EXTRAORDINARIO Se aconseja hacer revisar el equipo por un técnico especializado del servicio de asistencia, todos los años si el uso es intensivo o cada dos años si el uso es normal.</p> <p>⚠ ¡ATENCIÓN! - Todas las operaciones de mantenimiento no indicadas en este manual deben ser realizadas por un taller autorizado. Para garantizar un funcionamiento correcto y constante del atomizador es preciso utilizar exclusivamente RECAMBIOS ORIGINALES.</p>	<p>Na elke behandeling moet de uitrusting nauwgezet worden schoongemaakt, door haar uit te wassen met water en goed droog te maken. Vuile uitrustingen zijn erg gevaarlijk voor mensen, en in het bijzonder voor kinderen. Het is verboden de resten waswater zonder meer af te voeren in het milieu, want hierdoor wordt het grondwater vervuild.</p> <p>BUITENGEWOON ONDERHOUD Om de twee jaar, of bij intensief gebruik aan het einde van elk seizoen, moet een algemene controle op het apparaat worden uitgevoerd door een gespecialiseerd technicus van het assistentienetwerk.</p> <p>⚠ LET OP! – Alle onderhoudswerkzaamheden die niet in deze handleiding worden beschreven, moeten door een erkende werkplaats worden verricht. Om een constante, reguliere werking van de vernevelaar te waarborgen, moeten er ORIGINELE VERVANGINGSONDERDELEN worden gebruikt wanneer er eventueel onderdelen moeten worden vervangen.</p>

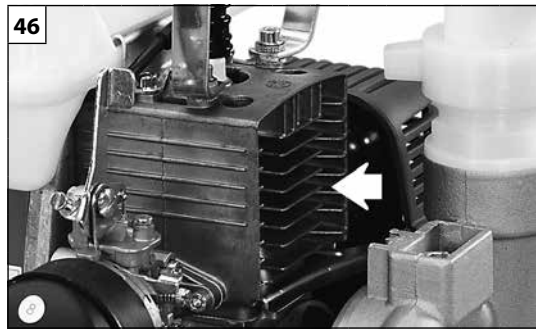
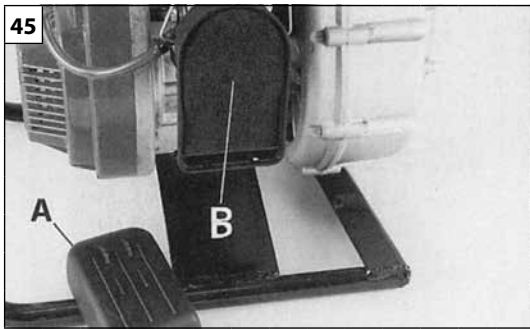

Italiano	English	Français
<p align="center">RIMESSAGGIO</p>	<p align="center">STORAGE</p>	<p align="center">REMISSAGE</p>
<p>Quando la macchina deve rimanere ferma per lunghi periodi:</p> <ul style="list-style-type: none"> - Vuotare e pulire i serbatoi carburante e olio in un luogo ben ventilato. - Smaltire il carburante e l'olio secondo le norme e rispettando l'ambiente. - Per vuotare il carburatore, avviare il motore e attendere l'arresto (lasciando la miscela nel carburatore le membrane potrebbero danneggiarsi). - Pulire accuratamente il filtro aria (Fig. 45) e le alette del cilindro (Fig. 46). - Conservare la macchina in ambiente secco, possibilmente non a diretto contatto con il suolo, lontano da fonti di calore e con i serbatoi vuoti. - Le procedure di messa in servizio dopo un rimessaggio invernale sono le stesse che si effettuano durante l'avvio normale della macchina (pag. 14-20). <p>DEMOLIZIONE E SMALTIMENTO</p> <p>Quando la macchina verrà definitivamente messa a riposo, per esaurimento del servizio, sarà opportuno lavarla con la massima attenzione per rimuovere residui di prodotto chimico.</p> <p>Buona parte dei materiali impiegati nella costruzione della macchina sono riciclabili; tutti i metalli (acciaio, alluminio, ottone) si possono consegnare ad un normale ferro-recupero.</p> <p>Per informazioni rivolgersi al normale servizio di raccolta di rifiuti della vostra zona.</p> <p>Lo smaltimento dei rifiuti derivati dalla demolizione della macchina dovrà essere eseguito nel rispetto ambientale, evitando di inquinare suolo, aria e acqua.</p> <p>In ogni caso dovranno essere rispettate le locali legislazioni vigenti in materia.</p>	<p>If the machine is to be stored for long periods:</p> <ul style="list-style-type: none"> - Drain and clean the fuel and oil tank in a well-ventilated area. - Dispose of fuel and oil according to the rules and respecting the environment. - To drain the tank, start the engine and wait until the fuel is exhausted and the engine stops (leaving fuel mixture in the carburettor could damage the membranes). - Thoroughly clean the air filter (Fig. 45) and the cylinder fins (Fig. 46). - Store the blower in a dry place, preferably not in direct contact with the ground, away from heat sources and the tanks empty. - The procedures for returning the machine to service following winter storage are the same as for starting up during everyday use (page 14-20). <p>DEMOLITION AND DISPOSAL</p> <p>When the machine has finished its service life, due to service exhaustion, wash it with the maximum attention as to remove residual chemical products.</p> <p>Most materials used for the machine manufacturing are recyclable; metals (steel, aluminum, and brass) can be delivered to recycling station.</p> <p>For further information contact a recycling station service of your area.</p> <p>Machine disposal must be executed in respect to the environment, avoiding soil, air and water pollution.</p> <p>Local legislation enforced in matter should be respected in any case.</p>	<p>Lorsque l'appareil doit être entreposé pendant de longues périodes :</p> <ul style="list-style-type: none"> - Vidanger et nettoyer les réservoirs à carburant et huile dans un endroit bien aéré. - Éliminer le carburant et l'huile conformément aux normes et en respectant l'environnement. - Pour vider le carburateur, démarrer le moteur et attendre l'arrêt (le fait de laisser du mélange dans le carburateur pourrait endommager les membranes). - Nettoyer à fond le filtre de l'air (Fig. 45) et les ailettes du cylindre (Fig. 46). - Ranger l'engin dans un endroit sec, de préférence sans le mettre en contact direct avec le sol, loin de toute source de chaleur et avec les réservoirs vides. - Les procédures de mise en service après un remisage hivernal sont les mêmes que pour le démarrage normal de la machine (pages 14-20). <p>DÉMOLITION ET MISE AU REBUT</p> <p>Avant de se débarrasser définitivement de l'appareil, il est vivement conseillé de le laver soigneusement pour éliminer les résidus de produits chimiques.</p> <p>La plupart des matériaux utilisés dans la fabrication du appareil sont recyclables ; tous les métaux (acier, aluminium, laiton) peuvent être envoyés à la ferraille.</p> <p>Pour tout renseignement, contactez votre service local de collecte des déchets.</p> <p>Les déchets dérivant de la démolition de l'appareil doivent être éliminés en respectant l'environnement, en évitant de polluer le sol, l'eau et l'air</p> <p>Quoi qu'il en soit, il est obligatoire de respecter les normes et législations locales en vigueur.</p>



Deutsch	Español	Nederlands
<p align="center">LÄNGERUNG</p>	<p align="center">ALMACENAJE</p>	<p align="center">OPSLAG</p>
<p>Bei längerem Stillstand des Geräts:</p> <ul style="list-style-type: none"> - Entleeren und reinigen Sie Kraftstofftank und Ölbehälter in ausreichend belüfteter Umgebung. - Entsorgen Sie Kraftstoff und Öl umweltgerecht nach den einschlägigen Bestimmungen. - Zum Entleeren des Vergasers starten Sie den Motor und lassen ihn dann zum Stehen kommen (das Kraftstoffgemisch im Vergaser könnte die Membranen beschädigen). - Reinigen Sie sorgfältig den Luftfilter (Abb. 45) sowie die Zylinderrippen (Abb. 46). - Lagern Sie das Gerät trocken, möglichst vom Boden angehoben und mit leeren Tanks/Behältern von Wärmequellen entfernt. - Gehen Sie zur Inbetriebnahme des Geräts nach der Winterpause wie beim normalen Anlassen vor (siehe S.15-21). <p>VERSCHROTTUNG UND ENTSORGUNG</p> <p>Der Maschine muss bei der definitiven Außerbetriebnahme am Ende seiner Lebensdauer sorgfältig gewaschen werden, um Rückstände von Chemikalien zu beseitigen. Die meisten Bauteile der Maschine sind recyclebar; alle Metalle (Stahl, Aluminium, Messing) können in einem normalen Schrotthandel abgegeben werden. Für Informationen wenden Sie sich bitte an den normalen Müllentsorgungsdienst Ihres Gebietes. Die Entsorgung der durch die Verschrottung des Gerätes entstehenden Abfälle muss umweltgerecht ohne Verunreinigung von Boden, Luft und Wasser erfolgen.</p> <p>Die einschlägigen örtlichen Bestimmungen müssen in jedem Fall beachtet werden.</p>	<p>Si la máquina no se va a utilizar durante un tiempo prolongado:</p> <ul style="list-style-type: none"> - Vaciar y limpiar los depósitos de combustible y de aceite en un lugar bien ventilado. - Eliminar el combustible y el aceite siguiendo las normas y respetando el medio ambiente. - Para vaciar el carburador, poner el motor en marcha y esperar que se pare (si queda mezcla en el carburador, las membranas pueden dañarse). - Limpiar cuidadosamente el filtro de aire (Fig. 45) y las aletas del cilindro (Fig. 46). - Conservar la máquina con los depósitos vacíos en un ambiente seco, en lo posible sin contacto con el suelo y lejos de fuentes de calor. - Para volver a utilizar la máquina después de la pausa invernal, es suficiente realizar las mismas operaciones que para la puesta en marcha habitual (pág. 15-21). <p>DESGUACE Y DESECHO DEL EQUIPO</p> <p>Al final de la vida útil de la máquina, lávelo esmeradamente para eliminar todo residuo de producto químico. Muchos de los materiales utilizados para realizar la máquina son reciclables; todos los metales (acero, aluminio, latón) pueden entregarse a un depósito de chatarra. Para información, consulte con el servicio de recolección de residuos de su zona. Deseche los restos de la máquina con arreglo a las normas de protección medioambiental, evitando contaminar el suelo, el aire y el agua.</p> <p>En cualquier caso, respete la legislación en la materia.</p>	<p>Wanneer het apparaat lange tijd niet gebruikt zal worden:</p> <ul style="list-style-type: none"> - Ledig de brandstof- en olietanks en maak ze schoon in een goed geventileerde ruimte. - Verwerk de brandstof en de olie volgens de geldende normen en met inachtneming van het milieu. - Om de carburator te ledigen, moet de motor worden gestart en moet u wachten tot de motor stopt (als u het mengsel in de carburator laat, zouden de membranen beschadigd kunnen worden). - Maak de luchtfilter (Fig. 45) en de ribben van de cilinder (Fig. 45) zorgvuldig schoon. - Bewaar het apparaat op een droge plaats, zo mogelijk niet rechtstreeks in contact met de grond, uit de buurt van warmtebronnen en met lege tanks. - Na de winterstalling zijn de startprocedures dezelfde als bij de normale start van de machine (pag. 15-21). <p>SLOOP EN VERWERKING ALS AFVAL</p> <p>Als de spuit machine wordt afgedankt omdat hij geen dienst meer doet, moet hij zeer zorgvuldig worden uitgewassen om alle restanten chemische producten te verwijderen. Een groot deel van de materialen die gebruikt zijn voor machine van de verstuiver kunnen worden gerecycled; alle metalen (staal, aluminium, messing) kunnen worden afgeleverd bij een normaal verschrotingsbedrijf. Voor informatie dient u zich te richten tot de normale afvalophaaldienst in uw gebied. Bij de verwerking van het afval dat ontstaat door sloop van de machine moet rekening gehouden worden met het milieu, en moet worden voorkomen dat de grond, lucht en het water kunnen worden verontreinigd.</p> <p>In ieder geval moeten de geldende plaatselijke wetsvoorschriften op dit gebied in acht worden genomen.</p>

I DATI TECNICI
GB TECHNICAL DATA

F DONNEES TECHNIQUES
D TECHNISCHE ANGABEN

E DATOS TECNICOS
NL TECHNISCHE GEGEVENS

		PA 1050	PC 1050
TIPO - TYPE - TYPE - TYP - TIPO - TYPE		AUTOADESCANTE - SELF-PRIMING - AUTOAMORÇANTE - SELBSTANSAUGEND - AUTOCEBANTE - ZELFAANZUIGEND	NON AUTOADESCANTE - NON SELF-PRIMING - NON-AUTO-AMORÇANTES - NICHT SELBSTANSAUGEND - NO AUTOCEBANTES - NIET-ZELFAANZUIGENDE
MOTORE - ENGINE - MOTEUR - MOTOR - MOTOR - MOTOR		2 TEMPI EMAK - 2 STROKE EMAK - CYCLE 2 TEMPS EMAK - EMAK 2-TAKTMOTOR - 2 TIEMPOS EMAK - 2-TAKT EMAK	
CILINDRATA - DISPLACEMENT - CYLINDRÉE - HUBRAUM - CILINDRADA - CYLINDERINHOUD	cm ³	50.2	
POTENZA - POWER - PUISSANCE - LEISTUNG - POTENCIA - VERMOGEN	kW	1.6	
ACCENSIONE - IGNITION - ALLUMAGE - ZÜNDUNG - ENCENDIDO - ONTSTEKING		ELECTRONICA - ELECTRONIC - ÉLECTRONIQUE - ELEKTRONISCH - ELECTRÓNICO - ELEKTRONISCH	
CARBURATORE - CARBURETOR - CARBURATEUR - VERGASER - CARBURADOR - CARBURATOR		A VASCHETTA - FLOAT TYPE - À CURVE - MIT SCHWIMMER - DE CUBETA - MET BAK	
CARBURANTE - FUEL - CARBURANT - KRAFTSTOFF - CARBURANTE - BRANDSTOF		MISCELA BENZINA-OLIO - MIXTURE - MÉLANGE ESSENCE-HUILE - IGES GEMISCH - MEZCLA GASOLINA/ACEITE - BENZINE/OLIE MENGSEL	
CAPACITÀ SERBATOIO - FUEL TANK CAPACITY - CAPACITÉ DU RÉSERVOIR - KRAFTSTOFFTANK-INHALT - CAPACIDAD DEPÓSITO - TANKCAPACITETIT	ℓ	1.1	
DIAMETRO ASPIRAZIONE E MANDATA - SUCTION AND DISCHARGE DIAMETER - DIAMÈTRE ORIFICES ASPIR. ET REFOULEMENT - Ø ÖFFNUNGEN - DIAMETRO ASPIRACIÓN Y IMPULSION - DIAMETER OPZUIGSYSTEEM EN DOORSTROOMCAPACITEIT	mm (inch)	38 (1" 1/2)	
PORTATA MASSIMA - MAX. DISCHARGE CAPACITY - DÉBIT MAXIMUM - MAX. FÖRDERMENGE - PORTATA MASSIMA - DÉBIT MAXIMUM	ℓ/min	270	320
PREVALENZA MASSIMA - MAX. HEAD - HAUTEUR MANOMÉTRIQUE TOTALE - MAX. FÖRDER - ALTURA MAX. TOTAL - MAX. HOOGTEVERSCHIL	m	30	
ALTEZZA MASSIMA DI ASPIRAZIONE - MAX. SUCTION HEAD - HAUTEUR MAXIMA D'ASPIRATION - MAX. SAUGHÖHE - ALTURA MAX. ASPIRACION - MAX HOOGTE VOOR HET OPZUIGEN	m	7.3	
PESO GRUPPO - WEIGHT OF PUMP SET - POIDS DU GROUPE - GESAMTGEWICHT - PESO DEL GRUPO - GEWICHT EENHEID	kg	8	6.5

I DATI TECNICI**GB TECHNICAL DATA****F DONNEES TECHNIQUES****D TECHNISCHE ANGABEN****E DATOS TECNICOS****NL TECHNISCHE GEGEVENS**

			PA 1050	PC 1050
PRESSIONE ACUSTICA - PRESSURE LEVEL - PRESSION ACOUSTIQUE - SCHALLDRUCK - PRESIÓN ACUSTICA - GELUIDSDRUCK	dB (A)	ISO 6081	88.0	
INCERTEZZA - UNCERTAINTY - INCERTITUDE - UNSICHERHEIT - INCERTIDUMBRE - ONNAUWKEURIGHEID	dB (A)		2.0	
LIVELLO DI POTENZA ACUSTICA MISURATO - MEASURED SOUND POWER LEVEL - NIVEAU DE PUISSANCE ACOUSTIQUE MESURÉ - SCHALLEISTUNGSPEGEL GEMESSEN - NIVEL DE POTENCIA ACÚSTICA MEDIDO - HET GELUIDSNIVEAU WERD GEMETEN	dB (A)	2000/14/EC EN ISO 3744	100.8	
INCERTEZZA - UNCERTAINTY - INCERTITUDE - UNSICHERHEIT - INCERTIDUMBRE - ONNAUWKEURIGHEID	dB (A)		1.2	
LIVELLO POTENZA ACUSTICA GARANTITA - GUARANTEED SOUND POWER LEVEL - NIVEAU PUISSANCE ACOUSTIQUE ASSURÉ - GARANTIERTER AKUSTISCHER SCHALLEISTUNGSPEGEL - NIVEL POTENCIA ACÚSTICA GARANTIZADO - GEGARANDEERD ACOUSTISCH VERMOGENSNIVEAU	dB (A)	2000/14/EC EN ISO 3744	102.0	

DICHIARAZIONE DI CONFORMITÀ	DECLARATION OF CONFORMITY	DECLARATION DE CONFORMITÉ	KONFORMITÄTS - ERKLÄRUNG	DECLARACION DE CONFORMIDAD	CONFORMITEITS-VERKLARING
Italiano	English	Français	Deutsch	Español	Nederlands
Il sottoscritto,	The undersigned,	Je soussigné,	Der Unterzeichnende im Namen der,	El abajo firmante,	Ondergetekende,
EMAK spa via Fermi, 4 - 42011 Bagnolo in Piano (RE) ITALY					
dichiara sotto la propria responsabilità che la macchina:	declares under its own responsibility that the machine:	déclare sous sa propre responsabilité que la machine:	erklärt auf eigene Verantwortung daß die Maschine:	declara bajo su responsabilidad que la máquina:	verklaart, onder eigen verantwoordelijkheid, dat de machine:
1. Genere: motopompa	1. Type: motopompe	1. Catégorie: water pump	1. Baurt: motorpumpen	1. Género: motobomba	1. Type: waterpompen
2. Marca: / Tipo:	2. Trademark: / Type:	2. Marque: / Type:	2. Marke: / Typ:	2. Marca: / Tipo:	2. Merk: / Type:
EFCO PA 1050 - PC 1050					
3. identificazione di serie	3. serial identification	3. identification de série	3. Serien-Identifizierung	3. identificación de serie	3. serie - identificeren
459 XXX 0001 - 459 XXX 9999 (PA 1050) - 405 XXX 0001 - 405 XXX 9999 (PC 1050)					
è conforme alle prescrizioni della direttiva	complies with the requirements established by directive	est conforme aux spécifications de la directive	den Bestimmungen des Erlasses	cumple los requisitos de la directiva	voldoet aan de voorschriften van richtlijn
2006/42/EC - 2014/30/EU - 2000/14/EC - 97/68/EC - 2002/88/EC					
è conforme alle disposizioni delle seguenti norme armonizzate:	conforms with the provisions of the following harmonised standards:	est conforme aux recommandations des normes harmonisées suivantes:	ist konform mit den Bestimmungen der folgenden harmonisierten Normen:	cumple las siguientes normas armonizadas:	is conform de bepalingen van de volgende geharmoniseerde regelgeving:
EN 809 - EN 55012					

DICHIARAZIONE DI CONFORMITÀ	DECLARATION OF CONFORMITY	DECLARATION DE CONFORMITÉ	KONFORMITÄTS - ERKLÄRUNG	DECLARACION DE CONFORMIDAD	CONFORMITEITS-VERKLARING
Italiano	English	Français	Deutsch	Español	Nederlands
Procedura per valutazione di conformità seguita	Conformity assessment procedure followed	Procédures suivies pour l'évaluation de la conformité	Verfahren zur Konformitätsbeurteilung durchgeführt	Procedimientos utilizados para determinar la conformidad	Procedura om de gelijkvormigheid te evalueren werden nageleegd.
Annex V - 2000/14/EC					
Livello di potenza acustica misurato	Measured sound power level	Niveau de puissance acoustique mesuré	Schallleistungspegel gemessen	Nivel de potencia acústica medido	Het geluidsniveau werd gemeten.
100.8 dB(A)					
Livello di potenza acustica garantita:	Guaranteed sound power level:	Niveau de puissance acoustique garanti:	Garantierter akustischer Schalleleistungspegel:	Nivel de potencia acústica garantizado:	Gegarandeerd acoustisch vermogensniveau:
102.0 dB(A)					

Fatto a / Fait à / made at / Aufgesetzt in / Hecho en / Gemaakt in: Bagnolo in piano (RE) Italy - via Fermi, 4
 Data / Date / Datum / Fecha / Datum: 20/04/2016

Documentazione Tecnica depositata in Sede Amministrativa. - Direzione Tecnica
 Technical documentation available by the administrative headquarter. - Technical Department
 Documentation technique déposée auprès du Siège Administratif. - Direction Technique
 Am Geschäftssitz hinterlegte technische Dokumentation. - Technische Leitung
 Documentación técnica depositada en sede administrativa. - Dirección técnica
 Technische documentatie neergelegd op de Hoofdzetel. - Technische Directie

TABELLA DI MANUTENZIONE

Vi preghiamo di notare che i seguenti intervalli di manutenzione si applicano solamente per le normali condizioni di funzionamento. Se il vostro lavoro quotidiano è più gravoso rispetto al normale gli intervalli di manutenzione devono essere ridotti di conseguenza.		Prima di ogni utilizzo	Dopo ogni sosta per il rifornimento	Dopo avere finito il lavoro giornaliero	Settimanalmente	Mensilmente	Se danneggiato o difettoso	Come richiesto
Macchina completa	Ispezionare: perdite, crepe e usura	X	X					
	Pulire			X				
Controlli: interruttore, starter, leva acceleratore	Verificare il funzionamento	X	X					
Serbatoio carburante	Ispezionare: perdite, fessure e usura	X	X					
Filtro carburante	Ispezionare e pulire					X		
	Sostituire elemento filtrante						X	Ogni 6 mesi
Tutte le viti e i dadi accessibili (escluse viti carburatore)	Ispezionare	X						
	Riserrare				X			
Filtro aria	Pulire	X						X
	Sostituire						X	Ogni 6 mesi
Corda di avviamento	Ispezionare: danni e usura				X			
	Sostituire						X	
Carburatore	Controllare il minimo	X	X					
Candela	Controllare distanza elettrodi					X		
	Sostituire						X	Ogni 6 mesi
Guarnizioni	Ispezionare e sostituire se necessario					X		

MAINTENANCE CHART

Please note that the following maintenance intervals apply for normal operating conditions only. If your daily work requires longer than normal or harsh cutting conditions are present the suggested intervals should be shortened accordingly.		Before Each Use	After Each Refueling Stop	After Finishing Daily Work	Weeely	Monthly	If Damaged or Faulty	As Required
Complete Machine	Inspect (Leaks, Cracks, and Wear)	X	X					
	Clean			X				
Controls (Ignition Switch, Choke Lever, Throttle Trigger)	Check Operation	X	X					
Fuel Tank	Inspect (Leaks, Cracks, and Wear)	X	X					
Fuel Filter	Inspect and clean					X		
	Replace Filter Element						X	Every 6 Months
All Accessible Screws and Nuts (not Adjusting Screws)	Inspect	X						
	Retighten				X			
Air Filter	Clean	X						X
	Replace						X	Every 6 Months
Starter Rope	Inspect (Damage and Wear)				X			
	Replace						X	
Carburetor	Check Idle	X	X					
Spark Plug	Check Electrode Gap					X		
	Replace						X	Every 6 Months
Gaskets	Inspect and replace if necessary					X		

TABLEAU D'ENTRETIEN

Veuillez noter que les intervalles d'entretien suivants s'appliquent exclusivement à une utilisation en conditions normales. Si le travail quotidien s'avère plus contraignant que prévu, réduire en conséquence les intervalles d'entretien.		Avant d'utiliser l'outil	Après chaque arrêt pour le ravitaillement	Après une journée de travail	Une fois par semaine	Une fois par mois	Si l'outil est endommagé ou défectueux	Comme prévu
Outil complet	Inspection : fuites, craquelures et niveau d'usure	X	X					
	Nettoyer			X				
Contrôles : interrupteur, starter, levier d'accélérateur	Vérifier le fonctionnement	X	X					
Réservoir à carburant	Inspection : fuites, craquelures et niveau d'usure	X	X					
Filtre à carburant	Vérifier et nettoyer					X		
	Remplacer l'élément filtrant						X	Tous les 6 mois
Toutes les vis et les écrous accessibles (sauf vis du carburateur)	Inspection	X						
	Resserrer				X			
Filtre de l'air	Nettoyer	X						X
	Remplacer						X	Tous les 6 mois
Cordon de démarrage	Inspection : dommages et niveau d'usure				X			
	Remplacer						X	
Carburateur	Contrôler le ralenti	X	X					
Bougie	Contrôler distance électrodes					X		
	Remplacer						X	Tous les 6 mois
Joint	Vérifier et remplacer si nécessaire					X		

WARTUNGSTABELLE

Bitte beachten Sie, dass die folgenden Wartungsintervalle nur für die normalen Einsatzbedingungen gelten. Wenn Ihre tägliche Arbeit unter schwierigeren Bedingungen als normal durchgeführt wird, müssen die Wartungsintervalle entsprechend verkürzt werden.		Vor jedem Gebrauch	Nach jedem Tanken	Am Ende des Arbeitstages	Wöchentlich	Monatlich	Wenn beschädigt oder defekt	Wie erforderlich
Komplette Maschine	Inspizieren: Leckstellen, Risse und Verschleiß	X	X					
	Reinigen			X				
Kontrollen: Schalter, Starter, Gashebel	Funktionstüchtigkeit überprüfen	X	X					
Treibstofftank	Inspizieren: Leckstellen, Spalten und Verschleiß	X	X					
Treibstofffilter	Inspizieren und reinigen					X		
	Filtereinsatz auswechseln						X	Alle 6 Monate
Alle Schrauben und die zugänglichen Muttern (außer den Vergaserschrauben)	Inspizieren	X						
	Festziehen				X			
Luftfilter	Reinigen	X						X
	Auswechseln						X	Alle 6 Monate
Starterzug	Inspizieren: Schäden und Verschleiß				X			
	Auswechseln						X	
Vergaser	Leerlaufdrehzahl kontrollieren	X	X					
Zündkerze	Abstand der Elektroden kontrollieren					X		
	Auswechseln						X	Alle 6 Monate
Dichtungen	Inspizieren und gegebenenfalls auswechseln					X		

TABLA DE MANTENIMIENTO

Las siguientes frecuencias de mantenimiento son aplicables sólo en condiciones de funcionamiento normal. Si su trabajo cotidiano es más severo de lo normal, reduzca los intervalos en consecuencia.		Antes de cada uso	Después de cada pausa de llenado	Al finalizar la jornada de trabajo	Semanalmente	Mensualmente	En caso de daño o defecto	Según la necesidad
Máquina completa	Inspeccionar: fugas, grietas, desgaste	X	X					
	Limpiar			X				
Controles: interruptor, starter, palanca del acelerador	Verificar el funcionamiento	X	X					
Depósito de combustible	Inspeccionar: fugas, fisuras, desgaste	X	X					
Filtro de combustible	Inspeccionar y limpiar					X		
	Sustituir el elemento filtrante						X	Cada 6 meses
Todos los tornillos y tuercas accesibles (menos los del carburador)	Inspeccionar	X						
	Apretar				X			
Filtro de aire	Limpiar	X						X
	Sustituir						X	Cada 6 meses
Cuerda de arranque	Inspeccionar: daños y desgaste				X			
	Sustituir						X	
Carburador	Controlar el mínimo	X	X					
Bujía	Controlar la distancia de los electrodos					X		
	Sustituir						X	Cada 6 meses
Juntas	Inspeccionar y sustituir si es necesario					X		

ONDERHOUDSTABEL

Wij wijzen u erop dat de volgende onderhoudsintervallen alleen van toepassing zijn bij de normale werkingscondities. Als uw dagelijkse werkzaamheden zwaarder zijn dan de normale onderhoudsintervallen, moeten deze sneller op elkaar volgen.		Voor elk gebruik	Na elke onderbreking voor bijvulling	Na afloop van het dagelijkse werk	Wekelijks	Maandelijks	Indien beschadigd of defect	Indien noodzakelijk
Volledige machine	Inspecteren op: lekken, scheurtjes en slijtage	X	X					
	Schoonmaken			X				
Controles: schakelaar, starter, versnellingshendel	De werking controleren	X	X					
Brandstoftank	Inspecteren op: lekken, scheuren en slijtage	X	X					
Brandstoffilter	Inspecteren en schoonmaken					X		
	Filterelement vervangen						X	Elke 6 maanden
Alle toegankelijke schroeven en moeren (behalve de schroeven van de carburateur)	Inspecteren	X						
	Aandraaien				X			
Luchtfilter	Schoonmaken	X						X
	Vervangen						X	Elke 6 maanden
Startkabel	Inspecteren op: schade en slijtage				X			
	Vervangen						X	
Carburateur	Minimum controleren	X	X					
Bougie	Afstand van de elektrodes controleren					X		
	Vervangen						X	Elke 6 maanden
Pakkingen	Inspecteren en indien nodig vervangen					X		

RISOLUZIONE DEI PROBLEMI



ATTENZIONE: fermare sempre l'unità e scollegare la candela prima di effettuare tutte le prove correttive raccomandato nella tabella sottostante, tranne che venga richiesto il funzionamento dell'unità.

Quando si sono verificate tutte le possibili cause e il problema non è risolto, consultare un Centro Assistenza Autorizzato. Se si verifica un problema che non è elencato in questa tabella, consultare un Centro Assistenza Autorizzato.

PROBLEMA	POSSIBILI CAUSE	SOLUZIONE
Il motore non si avvia o si spegne solo dopo pochi secondi dall'avvio. (Assicurarsi che l'interruttore sia in posizione "I")	<ol style="list-style-type: none"> 1. Non c'è scintilla. 2. Motore ingolfato. 	<ol style="list-style-type: none"> 1. Controllare la scintilla della candela. Se non c'è la scintilla, ripetere il test con una candela nuova (RCJ-7Y). 2. Seguire la procedura di pag.18. Se il motore non si avvia ancora, ripetere la procedura con una candela nuova.
Il motore parte, ma non accelera correttamente o non funziona correttamente ad alta velocità.	Il carburatore deve essere regolato.	Contattare un Centro Assistenza Autorizzato per regolare il carburatore.
Il motore non raggiunge la piena velocità e / o emette fumo eccessivo.	<ol style="list-style-type: none"> 1. Controllare la miscela olio / benzina. 2. Filtro aria sporco. 3. Il carburatore deve essere regolato. 	<ol style="list-style-type: none"> 1. Utilizzare benzina fresca e un olio adeguato per motore 2 tempi. 2. Pulire: vedi le istruzioni nel capitolo Manutenzione filtro aria. 3. Contattare un Centro Assistenza Autorizzato per regolare il carburatore.
Il motore si avvia, gira e accelera, ma non tiene il minimo.	Il carburatore deve essere regolato.	Contattare un Centro Assistenza Autorizzato per regolare il carburatore.
Il motore si avvia e gira, ma la portata d'acqua è scarsa.	<ol style="list-style-type: none"> 1. Profondità di adescamento eccessiva. 2. La girante è danneggiata o usurata. 3. Filtro di aspirazione ostruito. 	<ol style="list-style-type: none"> 1. Vedi tabella pag. 32. 2. Contattare un Centro Assistenza Autorizzato. 3. Pulire il filtro di aspirazione.

USING TROUBLESHOOTING CHART



WARNING: Always stop unit and disconnect spark plug before performing all of the recommended remedies below except remedies that require operation of the unit.

When you have checked all the possible causes listed and you are still experiencing the problem, see your Servicing Dealer. If you are experiencing a problem that is not listed in this chart, see your Servicing Dealer for service.

PROBLEM	POSSIBLE CAUSE	SOLUTION
Engine will not start or will run only a few seconds after starting. (Make sure Ignition switch is in start position "I")	<ol style="list-style-type: none"> 1. No spark 2. Flooded engine. 	<ol style="list-style-type: none"> 1. Watch for spark at spark plug tip. If there is no spark, repeat test with a new spark plug (RCJ-7Y). 2. Follow procedure page 18 If engine still fails to start, repeat procedure with a new spark plug.
Engine starts but will not accelerate properly or will not run properly at high speed.	Carburetor requires adjustment.	Contact a Servicing Dealer for carburetor adjustment.
Engine does not reach full speed and / or emits excessive smoke	<ol style="list-style-type: none"> 1. Check oil fuel mixture. 2. Air filter dirty. 3. Carburetor requires adjustment. 	<ol style="list-style-type: none"> 1. Use fresh fuel and the correct 2-cycle oil mix. 2. Clean per instruction in Maintenance-Air Filter Section. 3. Contact a Servicing Dealer for carburetor adjustment.
Engine starts, runs and accelerates but will not idle.	Carburetor requires adjustment.	Contact a Servicing Dealer for carburetor adjustment.
The engine starts and rotates, but the water flow rate is poor.	<ol style="list-style-type: none"> 1. Excessive priming depth. 2. The impeller is damaged or worn. 3. Suction filter clogged. 	<ol style="list-style-type: none"> 1. See table on page 32. 2. Contact a servicing dealer. 3. Clean the suction filter.

RÉSOLUTION DES PROBLÈMES



ATTENTION : toujours arrêter l'outil et débrancher la bougie avant d'intervenir selon les indications du tableau ci-dessous, sauf indication contraire.

Si le problème persiste après avoir vérifié toutes les causes possibles indiquées, contacter un Centre d'Assistance Agréé. En cas de problème non référencé dans ce tableau, contacter un Centre d'Assistance Agréé.

PROBLÈME	CAUSES PROBABLES	SOLUTION
Le moteur ne démarre pas ou s'arrête quelques secondes après le démarrage. (S'assurer que l'interrupteur se trouve sur "I")	<ol style="list-style-type: none"> 1. Pas d'étincelle 2. Moteur noyé 	<ol style="list-style-type: none"> 1. Contrôler l'étincelle de la bougie. S'il n'y a pas d'étincelle, répéter le test avec une bougie neuve (RCJ-7Y). 2. Suivre la procédure page 18. Si le moteur ne démarre toujours pas, répéter la procédure avec une bougie neuve.
Le moteur démarre mais n'accélère pas correctement ou ne tourne pas correctement à vitesse élevée.	Régler le carburateur.	Contactez un Centre d'Assistance Agréé pour régler le carburateur.
Le moteur n'atteint pas le régime maxi et / ou dégage trop de fumée.	<ol style="list-style-type: none"> 1. Contrôler le mélange huile/ essence. 2. Filtre à air encrassé. 3. Régler le carburateur. 	<ol style="list-style-type: none"> 1. Utiliser de l'essence neuve et une huile pour moteur 2 temps. 2. Nettoyer : voir les instructions au chapitre Entretien filtre de l'air. 3. Contacter un Centre d'Assistance Agréé pour régler le carburateur.
Le moteur démarre, tourne et accélère, mais ne tient pas le ralenti.	Régler le carburateur.	Contactez un Centre d'Assistance Agréé pour régler le carburateur.
Le moteur démarre et tourne mais le débit d'eau est faible.	<ol style="list-style-type: none"> 1. Profondeur d'amorçage excessive. 2. La turbine est endommagée ou usée. 3. Filtre d'aspiration colmaté. 	<ol style="list-style-type: none"> 1. Voir tableau page 32. 2. Contacter un Centre d'Assistance Agréé. 3. Nettoyer le filtre d'aspiration.

STÖRUNGSBEHEBUNG



ACHTUNG: Vor Durchführung aller in der untenstehenden Tabelle empfohlenen Prüfungen das Gerät immer abstellen und die Zündkerze trennen, es sei denn, der Betrieb des Geräts wird ausdrücklich verlangt.

Wenn alle möglichen Ursachen überprüft wurden, die Störung jedoch nicht behoben werden konnte, wenden Sie sich bitte an eine autorisierte Kundendienststelle. Wenn ein Problem auftritt, das nicht in dieser Tabelle aufgeführt ist, wenden Sie sich bitte an eine autorisierte Kundendienststelle.

PROBLEM	MÖGLICHE URSACHEN	ABHILFE
Der Motor startet nicht oder geht wenige Sekunden nach dem Start wieder aus. (Sicherstellen, dass der Schalter auf "I" steht)	<ol style="list-style-type: none"> 1. Kein Zündfunke 2. Motor überflutet 	<ol style="list-style-type: none"> 1. Zündfunken der Kerze kontrollieren. Wenn kein Zündfunken abgegeben wird, den Test mit einer neuen Kerze wiederholen (RCJ-7Y). 2. Vorgehen wie auf Seite 19 beschrieben. Wenn der Motor immer noch nicht anspringt, den Vorgang mit einer neuen Zündkerze wiederholen.
Der Motor springt zwar an, beschleunigt aber nicht korrekt, bzw. funktioniert nicht korrekt mit hoher Drehzahl.	Der Vergaser muss eingestellt werden.	Vergaser bei einer autorisierten Kundendienststelle einstellen lassen.
Der Motor erreicht die Höchstgeschwindigkeit nicht und/oder gibt übermäßig viel Rauch ab.	<ol style="list-style-type: none"> 1. Öl-/Benzingemisch kontrollieren. 2. Luftfilter verschmutzt. 3. Der Vergaser muss eingestellt werden. 	<ol style="list-style-type: none"> 1. Frisches Benzin und geeignetes Motor für 2-Takt-Motoren verwenden. 2. Reinigen; siehe Anleitungen im Kapitel Wartung des Luftfilters. 3. Vergaser bei einer autorisierten Kundendienststelle einstellen lassen.
Der Motor startet, dreht und beschleunigt, hält aber die Leerlaufdrehzahl nicht.	Der Vergaser muss eingestellt werden.	Vergaser bei einer autorisierten Kundendienststelle einstellen lassen.
Der Motor startet und dreht, die geförderte Wassermenge ist jedoch gering.	<ol style="list-style-type: none"> 1. Übermäßige Ansaugtiefe. 2. Das Laufrad ist beschädigt oder abgenutzt. 3. Ansaugfilter verstopft. 	<ol style="list-style-type: none"> 1. Siehe Tabelle auf Seite 32. 2. Eine autorisierte Kundendienststelle kontaktieren. 3. Den Ansaugfilter reinigen.

RESOLUCIÓN DE PROBLEMAS



ATENCIÓN: parar la unidad y desconectar la bujía antes de realizar todas las pruebas correctivas recomendadas en la tabla siguiente, a no ser que sea necesario el funcionamiento de la unidad.

Una vez verificadas todas las posibles causas, si el problema no se resuelve, llamar a un Centro de Asistencia Autorizado. Si se observa un problema no listado en esta tabla, llamar a un Centro de Asistencia Autorizado.

PROBLEMA	POSIBLES CAUSAS	SOLUCIÓN
El motor no arranca o se apaga a los pocos segundos del arranque. (Comprobar que el interruptor esté en "I")	<ol style="list-style-type: none"> 1. No hay chispa 2. Motor atascado 	<ol style="list-style-type: none"> 1. Controlar la chispa de la bujía. Si no hay chispa, repetir la prueba con una bujía nueva (RCJ-7Y). 2. Seguir el procedimiento de la pág.19. Si el motor no arranca, repetir el procedimiento con una bujía nueva.
El motor arranca, pero no acelera correctamente o no funciona correctamente a alta velocidad.	Es necesario regular el carburador.	Llamar a un Centro de Asistencia Autorizado para regular el carburador.
El motor no alcanza la máxima velocidad y/o emite demasiado humo.	<ol style="list-style-type: none"> 1. Controlar la mezcla aceite-gasolina. 2. Filtro de aire sucio. 3. Es necesario regular el carburador. 	<ol style="list-style-type: none"> 1. Utilizar gasolina fresca y un aceite adecuado para motores de 2 tiempos. 2. Limpiar; leer las instrucciones del capítulo Mantenimiento del filtro de aire. 3. Llamar a un Centro de Asistencia Autorizado para regular el carburador.
El motor arranca, gira y acelera, pero no mantiene el mínimo.	Es necesario regular el carburador.	Llamar a un Centro de Asistencia Autorizado para regular el carburador.
El motor arranca y gira, pero el caudal de agua es escaso.	<ol style="list-style-type: none"> 1. Profundidad de cebado excesiva. 2. El rotor está dañado o desgastado. 3. Filtro de admisión obstruido. 	<ol style="list-style-type: none"> 1. Véase la tabla de la pág.32. 2. Llamar a un Centro de Asistencia Autorizado para regular el carburador. 3. Limpiar el filtro de admisión.

OPLOSSEN VAN PROBLEMEN



WAARSCHUWING: zet het apparaat altijd uit en koppel de bougie los voordat u de aanbevolen corrigerende maatregelen in onderstaande tabel uitvoert, behalve als gevraagd wordt om het apparaat aan te zetten.

Als alle mogelijke oorzaken nagegaan zijn en het probleem nog steeds niet is opgelost, neem dan contact op met een erkend reparatiecentrum. Als u een probleem heeft dat niet in deze tabel staat, neem dan contact op met een erkend reparatiecentrum.

PROBLEEM	MOGELIJKE OORZAKEN	OPLOSSING
De motor start niet of gaat na enkele seconden na het starten weer uit. (Controleer of de schakelaar in stand "I" staat)	<ol style="list-style-type: none"> 1. Er is geen vonk 2. Motor is verzopen 	<ol style="list-style-type: none"> 1. Controleer de vonk van de bougie. Als er geen vonk is, herhaal de test dan met een nieuwe bougie (RCJ-7Y). 2. Volg de procedure op pag.19. Als de motor nog niet start, herhaal de procedure dan met een nieuwe bougie.
De motor start, maar versnelt niet voldoende of werkt niet goed bij hoge snelheid.	De carburateur moet worden afgesteld.	Neem contact op met een erkend reparatiecentrum om de carburateur te laten afstellen.
De motor bereikt de volledige snelheid niet en/of geeft zeer veel rook af.	<ol style="list-style-type: none"> 1. Controleer het olie-/benzinemengsel. 2. Luchtfiler is vuil. 3. De carburateur moet worden afgesteld. 	<ol style="list-style-type: none"> 1. Gebruik verse benzine en een olie die geschikt is voor tweetaktmotoren. 2. Schoonmaken; zie de instructies in het hoofdstuk Onderhoud van het luchtfiler. 3. Neem contact op met een erkend reparatiecentrum om de carburateur te laten afstellen.
De motor start, draait en versnelt, maar wil niet stationair lopen.	De carburateur moet worden afgesteld	Neem contact op met een erkend reparatiecentrum om de carburateur te laten afstellen.
De motor start en draait, maar het waterdebiet is beperkt.	<ol style="list-style-type: none"> 1. Overdrevén opvoerhoogte. 2. De rotor is beschadigd of versleten. 3. Luchtfiler verstopt. 	<ol style="list-style-type: none"> 1. Zie tabel pag.32. 2. Neem contact op met een erkende reparateur. 3. Maak de zuigfiter schoon.

Italiano	English	Français	
<p align="center">CERTIFICATO DI GARANZIA</p>	<p align="center">WARRANTY CERTIFICATE</p>	<p align="center">CERTIFICAT DE GARANTIE</p>	
<p>Questa macchina è stata concepita e realizzata attraverso le più moderne tecniche produttive. La Ditta costruttrice garantisce i propri prodotti per un periodo di 24 mesi dalla data di acquisto per utilizzo privato e hobbistico. La garanzia è limitata a 12 mesi in caso di uso professionale.</p> <p>Condizioni generali di garanzia</p> <ol style="list-style-type: none"> La garanzia viene riconosciuta a partire dalla data d'acquisto. La Ditta costruttrice tramite la rete di vendita ed assistenza tecnica sostituisce gratuitamente le parti difettose dovute a materiale, lavorazioni e produzione. La garanzia non toglie all'acquirente i diritti legali previsti dal codice civile contro le conseguenze dei difetti o vizi causati dalla cosa venduta. Il personale tecnico interverrà il più presto possibile nei limiti di tempo concessi da esigenze organizzative. Per richiedere l'assistenza in garanzia è necessario esibire al personale autorizzato il sotto riportato certificato di garanzia timbrato dal rivenditore, compilato in tutte le sue parti e corredato di fattura d'acquisto o scontrino fiscalmente obbligatorio comprovante la data d'acquisto. La garanzia decade in caso di: <ul style="list-style-type: none"> - Assenza palese di manutenzione, - Utilizzo non corretto del prodotto o manomissioni, - Utilizzo di lubrificanti o combustibili non adatti, - Utilizzo di parti di ricambio o accessori non originali, - Interventi effettuati da personale non autorizzato. La Ditta costruttrice esclude dalla garanzia i materiali di consumo e le parti soggette ad un normale logorio di funzionamento. La garanzia esclude gli interventi di aggiornamento e miglioramento del prodotto. La garanzia non copre la messa a punto e gli interventi di manutenzione che dovessero occorrere durante il periodo di garanzia. Eventuali danni causati durante il trasporto devono essere immediatamente segnalati al trasportatore pena il decadere della garanzia. Per i motori di altre marche (Briggs & Stratton, Subaru, Honda, Kipor, Lombardini, Kohler, ecc.) montati sulle nostre macchine, vale la garanzia concessa dai costruttori del motore. La garanzia non copre eventuali danni, diretti o indiretti, causati a persone o cose da guasti della macchina o conseguenti alla forzata sospensione prolungata nell'uso della stessa. 	<p>This machine has been designed and manufactured using the most modern techniques. The manufacturer guarantees its products for 24 months from the date of purchase, for private and hobby use. The warranty is limited to 12 months in case of professional use.</p> <p>Limited warranty</p> <ol style="list-style-type: none"> The warranty period starts on the date of sale. The manufacturer, acting through the sales and technical assistance network, shall replace free of charge any parts proven defective in material, machining or manufacturing. The warranty does not affect the purchaser's rights as established under legislation governing the consequences of defects in the machine. Technical personnel will undertake the necessary repairs in the minimum time possible, compatible with organisational needs. To make any claim under the warranty, this certificate of warranty, fully compiled, bearing the dealer's stamp, and accompanied by the invoice or receipt showing the date of purchase, must be displayed to the personnel authorised to approve work. The warranty shall be null and void if: <ul style="list-style-type: none"> - the machine has evidently not been serviced correctly, - the machine has been used for improper purposes or has been modified in any way, - unsuitable lubricants and fuels have been used, - non-original spare parts and accessories have been fitted, - work has been done on the machine by unauthorised personnel. The warranty does not cover consumables or parts subject to normal wear. The warranty does not cover work to update or improve the machine. The warranty does not cover any preparation or servicing work required during the warranty period. Damage incurred during transport must be immediately brought to the attention of the carrier: failure to do so shall render null and void the warranty. Engines of other manufacturers (Briggs & Stratton, Subaru, Honda, Kipor, Lombardini, Kohler, etc.) fitted to our machines are covered by the warranties of the engine manufacturer. The warranty does not cover injury or damage caused directly or indirectly to persons or things by defects in the machine or by periods of extended disuse of the machine resulting from the said defects. 	<p>Cette machine a été conçue et réalisée avec les techniques de production les plus modernes. Le fabricant garantit ses produits pendant une période de 24 mois à compter de la date d'achat, en cas d'usage privé ou d'activités de bricolage. En cas d'usage professionnel, la garantie est limitée à 12 mois.</p> <p>Conditions générales de garantie</p> <ol style="list-style-type: none"> La garantie est reconnue à compter de la date d'achat. Par le biais de son réseau de vente et d'assistance technique, le fabricant remplace gratuitement les pièces défectueuses dues au matériel, aux usinages et à la production. La garantie n'élimine pas, pour l'acquéreur, les droits légaux prévus par le Code Civil contre les conséquences des défauts ou des anomalies dus à l'objet vendu. Le personnel technique interviendra le plus vite possible dans les délais liés aux exigences organisationnelles. Pour demander l'assistance sous garantie, il est nécessaire de présenter au personnel agréé le certificat de garantie joint ci-dessous, qui devra être timbré par le revendeur, rempli intégralement et accompagné de la facture ou du reçu de caisse qui doit obligatoirement être remis pour prouver la date d'achat. La garantie perd toute valeur en cas de : <ul style="list-style-type: none"> - Manque évident d'entretien. - Utilisation incorrecte ou transformations non autorisées du produit. - Utilisation de lubrifiants ou de combustibles inappropriés. - Utilisation de pièces de rechange ou d'accessoires non d'origine. - Interventions effectuées par du personnel non autorisé à ce faire. Le fabricant exclut de la garantie les pièces consommables et celles qui sont soumises à une usure normale due au fonctionnement. La garantie exclut les interventions de mise à jour et d'amélioration du produit. La garantie ne couvre pas la mise au point et les interventions susceptibles de s'avérer nécessaires au cours de la période de garantie. Tout dommage éventuellement subi au cours du transport doit être signalé sans retard au transporteur sous peine d'annulation de la garantie. Pour les moteurs d'autres marques (Briggs & Stratton, Subaru, Honda, Kipor, Lombardini, Kohler, etc.) montés sur nos machines, la garantie appliquée sera celle qui est accordée par le fabricant du moteur en question. La garantie ne couvre pas les éventuels dommages directs ou indirects subis par les personnes ou par les biens matériels à la suite de pannes de la machine ou dépendant d'une longue suspension forcée de l'emploi de cette dernière. 	
<p>MODELLO - MODELL</p> <p>_____</p> <p>SERIAL No _____</p> <p>ACQUISTATO DAL SIG. - BOUGHT BY Mr.</p> <p>_____</p> <p>_____</p> <p>_____</p>	<p>DATA - DATE</p> <p>_____</p> <p>CONCESSIONARIO - DEALER</p> <p>_____</p> <p>_____</p> <p>_____</p>	<p>MODELE</p> <p>_____</p> <p>SERIAL No _____</p> <p>ACHETE PAR MONSIEUR</p> <p>_____</p> <p>_____</p> <p>_____</p>	<p>DATE</p> <p>_____</p> <p>REVENDEUR</p> <p>_____</p> <p>_____</p> <p>_____</p>
<p>Non spedire! Allegare solo all'eventuale richiesta di garanzia tecnica. Do not send! Only attach to requests for technical warranties.</p>		<p>Ne pas expédier ! Ne joindre qu'en cas de demande d'assistance technique sous garantie.</p>	

GARANTIE-ZERTIFICAT

CERTIFICADO DE GARANTÍA

GARANTIEBEWIJS

Diese Maschine wurde mit den modernsten Produktionstechniken konzipiert und gebaut. Der Hersteller garantiert seine Produkte für einen Zeitraum von 24 Monaten ab dem Kaufdatum bei Privat- und Heimwerkereinsatz. Bei professionellem Gebrauch ist die Laufzeit der Garantie auf 12 Monate beschränkt.

Allgemeine Garantiebedingungen

- Die Garantie gilt ab Kaufdatum. Die Herstellerfirma sorgt über ihr Verkaufs- und Kundendienstnetz für den kostenlosen Ersatz der Teile, die sich infolge Material-, Bearbeitungs- und Fabrikationsfehler als defekt erweisen. Durch die Garantie verliert der Käufer nicht die vom Bürgerlichen Gesetzbuch vorgesehenen gesetzlichen Rechte gegen die Folgen der von der verkauften Sache verursachten Defekte oder Mängel.
- Soweit organisatorisch machbar greift das technische Personal so schnell wie möglich ein.
- Bei Anforderung eines Garantieeingriffs muss dem befugten Personal der untenstehende, vom Verkäufer abgestempelte und vollständig ausgefüllte Garantieschein zusammen mit der Rechnung bzw. dem Kassenzettel zum Nachweis des Kaufdatums vorgelegt werden.**
- In folgenden Fällen verfällt jeder Garantieanspruch:
 - Bei offensichtlicher Unterlassung der Wartung,
 - Bei nicht korrekter Verwendung oder Veränderungen des Produkts,
 - Bei Benutzung von ungeeigneten Schmiermitteln oder Treibmitteln,
 - Bei Benutzung von nicht originalen Zubehör- und Ersatzteilen
 - Nach Eingriffen, die von unbefugtem Personal durchgeführt wurden.
- Verbrauchsmaterial und die Teile, die einem normalen Verschleiß durch Betrieb ausgesetzt sind, werden vom Hersteller von der Garantie ausgeschlossen.
- Von der Garantie ausgeschlossen sind Eingriffe zur Überholung und Verbesserung des Produkts.
- Die Garantie deckt nicht die während der Garantielaufzeit erforderlichen Einstellungen und Wartungseingriffe.
- Eventuelle Transportschäden müssen dem Spediteur unverzüglich gemeldet werden, ansonsten verfällt der Garantieanspruch.
- Für die Motoren anderer Marken (Briggs & Stratton, Subaru, Honda, Kipor, Lombardini, Kohler, usw.), die an unseren Maschinen installiert werden, gilt die vom Hersteller des Motors gewährte Garantie.
- Die Garantie deckt keine eventuellen direkten oder indirekten Personen- oder Sachschäden, die durch Defekte der Maschine oder deren anhaltender Nichtbenutzung verursacht wurden.

Esta máquina ha sido proyectada y fabricada con las técnicas más modernas. El fabricante garantiza sus productos durante 24 meses desde la fecha de compra, siempre que el uso sea privado/aficionado. La garantía se limita a 12 meses en caso de uso profesional.

Condiciones generales de garantía

- La garantía es válida a partir de la fecha de compra. El Fabricante cambiará gratuitamente las piezas que presenten defectos en el material, el trabajo o la producción, mediante su red de venta y asistencia técnica. La garantía no anula los derechos legales del comprador, previstos por el código civil, contra las consecuencias de defectos o vicios provocados por el producto vendido.
- El personal técnico efectuará las intervenciones lo antes posible y dentro de los plazos impuestos por exigencias de organización.
- Para solicitar la asistencia en garantía, es necesario mostrar el certificado de garantía ilustrado a continuación, junto a la factura o el tique que demuestren la fecha de compra, al personal autorizado; asimismo, para que el certificado sea válido, se han de completar todas sus partes y ha de estar debidamente timbrado por el vendedor.**
- La garantía pierde su validez en los siguientes casos:
 - Falta evidente de mantenimiento.
 - Uso incorrecto o manipulación del producto.
 - Uso de lubricantes o combustibles inadecuados.
 - Uso de piezas de recambio o accesorios no originales.
 - Intervenciones efectuadas por parte de personal no autorizado.
- La garantía no incluye ni los materiales consumibles ni las piezas sujetas a un desgaste normal de funcionamiento.
- La garantía tampoco incluye las intervenciones de actualización o mejora del producto.
- La puesta a punto o las intervenciones de mantenimiento eventualmente necesarias durante el periodo de garantía no están cubiertas por la garantía.
- Cualquier daño provocado durante el transporte tiene que ser señalado de inmediato al transportista bajo pena de anulación de la garantía.
- Para los motores de otras marcas (Briggs & Stratton, Subaru, Honda, Kipor, Lombardini, Kohler, etc.) montados en nuestras máquinas, será válida la garantía de los Fabricantes del motor.
- La garantía no cubre los eventuales daños materiales o personales, directos o indirectos, provocados por averías de la máquina o por la interrupción forzada y prolongada del funcionamiento de la misma.

Deze machine is ontworpen en vervaardigd volgens de modernste productietechnieken. De fabrikant geeft een garantie van 24 maanden vanaf de aankoopdatum op de eigen producten voor privé-/hobbygebruik. De garantie is beperkt tot 12 maanden bij professioneel gebruik.

Algemene garantievoorwaarden

- De garantie wordt toegekend vanaf de aankoopdatum. De fabrikant vervangt gratis de defecte onderdelen die te wijten zijn aan fouten van het materiaal, bewerkingen en productie middels het distributienet en de technische service. De garantie ontnemt de gebruiker niet de wettelijke rechten uit het burgerlijk wetboek tegen de gevolgen van defecten of onvolkomenheden die door het verkochte product veroorzaakt worden.
- Het technisch personeel grijpt zo snel mogelijk in binnen de tijdslimieten die uit organisatorisch oogpunt mogelijk zijn.
- Voor het aanvragen van servicewerkzaamheden die onder de garantie vallen dient u het hieronder weergegeven garantiebewijs aan het bevoegde personeel te tonen. Het garantiebewijs moet een stempel van de verkoper dragen, geheel ingevuld zijn en begeleid worden door de factuur of de fiscaal verplichte kassabon met de aankoopdatum.**
- De garantie vervalt bij:
 - Overduidelijk gebrek aan onderhoud,
 - Onjuist gebruik van het product of sabotage,
 - Gebruik van ongeschikte smeermiddelen of brandstoffen,
 - Gebruik van niet originele vervangsonderdelen of accessoires,
 - Werkzaamheden die verricht zijn door onbevoegd personeel.
- De verbruiksmaterialen en de onderdelen die onderhevig zijn aan normale slijtage vallen niet onder de garantie.
- Bijwerkingen en verbeteringen van het product vallen niet onder de garantie.
- De garantie dekt geen afstel- en onderhoudswerkzaamheden die tijdens de garantieperiode nodig mochten zijn.
- Eventuele beschadigingen die tijdens het transport zijn veroorzaakt moeten onmiddellijk aan de transporteur worden gemeld op straffe van verval van de garantie.
- Voor de motoren van andere merken (Briggs & Stratton, Subaru, Honda, Kipor, Lombardini, Kohler, enz.) die op onze machines zijn gemonteerd geldt de garantie die door de fabrikant van de motor is gegeven.
- De garantie dekt geen eventuele directe of indirecte beschadigingen die aan personen of voorwerpen worden aangericht als gevolg van defecten of langdurige inactiviteit van de machine.

MODELLE

DATUM

MODELO - MODEL

DATA - DATUM

SERIAL No _____

VERKAUFER

SERIAL No _____

DISTRIBUIDOR - VERKOPER

GEKAUFT VON Hrn. _____

COMPRADOR - GEKOCHT DOOR _____

Nicht einsenden! Der Garantieschein muss nur bei einer eventuellen Anforderung eines Garantieeingriffs vorgelegt werden.

¡No enviar! Adjuntar sólo a la eventual solicitud de garantía técnica.
Niet verzenden! Voeg dit bewijs uitsluitend bij het aanvraagformulier om technische garantiewerkzaamheden.

- I** **ATTENZIONE:** Questo manuale deve accompagnare la macchina durante tutta la sua vita.
- GB** **WARNING:** This owner's manual must stay with the machine for all its life.
- F** **ATTENTION:** Ce manuel doit accompagner le moteur tout au long de sa vie.
- D** **ACHTUNG:** Bewahren Sie diese Anleitung für die gesamte Lebensdauer des Geräts auf
- E** **ATENCIÓN:** Este manual debe acompañar a la máquina hasta su desguace.
- NL** **LET OP!** - Dit handboek moet voor de gehele levensduur bij de machine blijven.

