

ВСН 250D - DSH 2500D (25.4 cm³)

BG РЪКОВОДСТВО ЗА ЕКСПЛОАТАЦИЯ И
ПОДДРЪЖКА

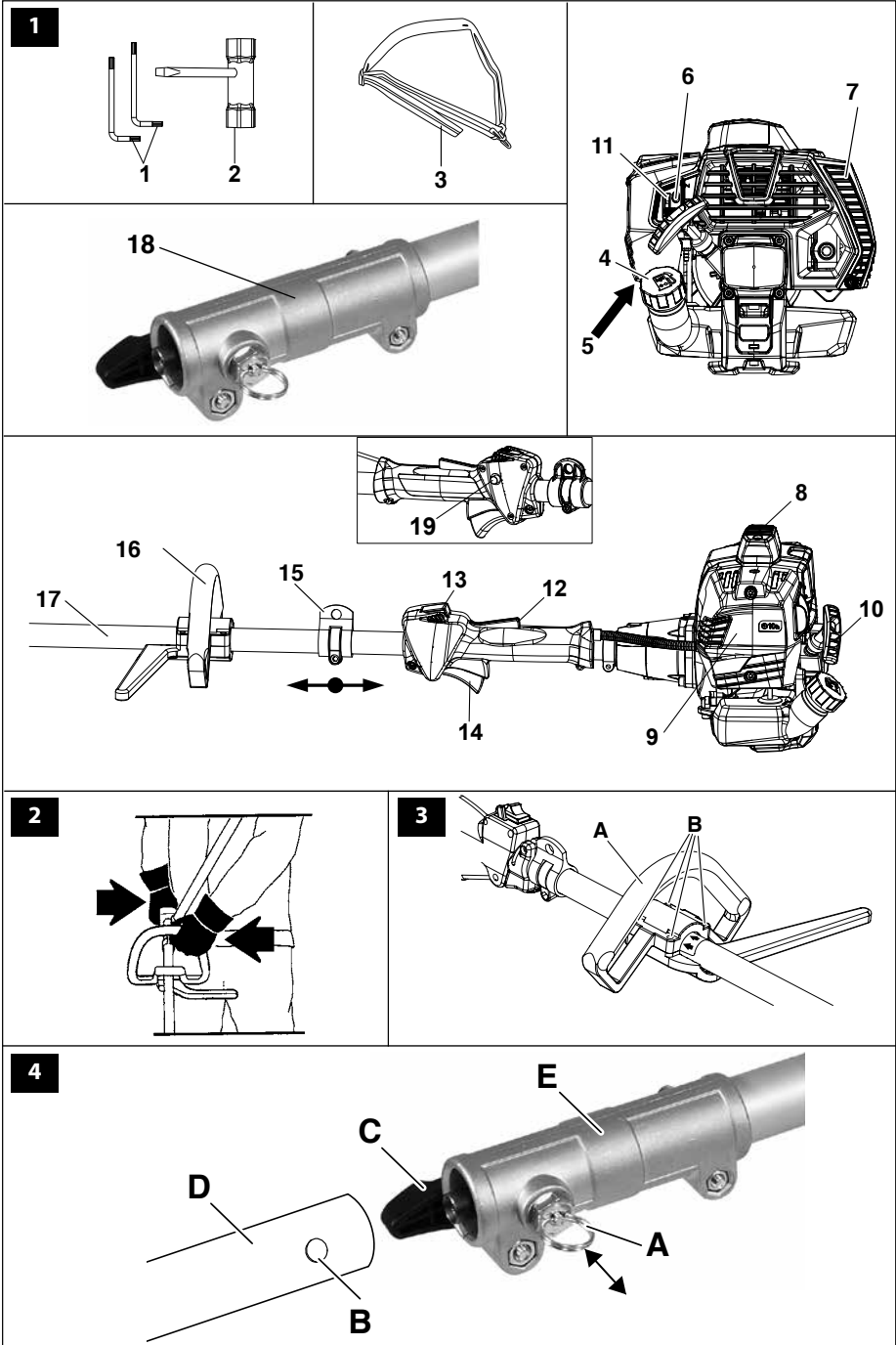

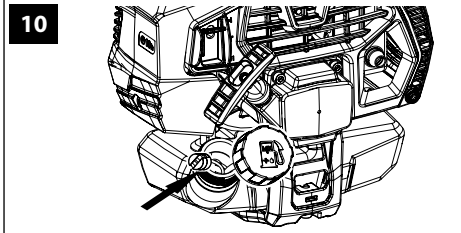

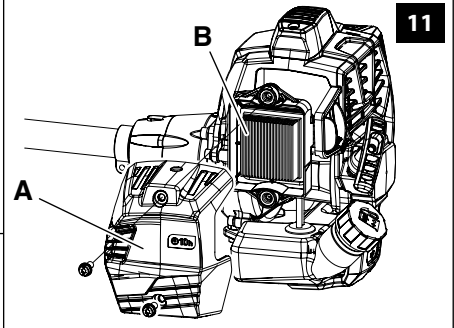
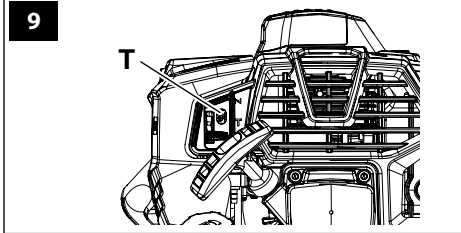
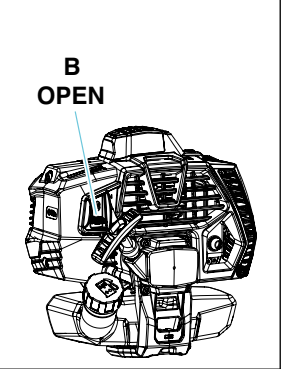
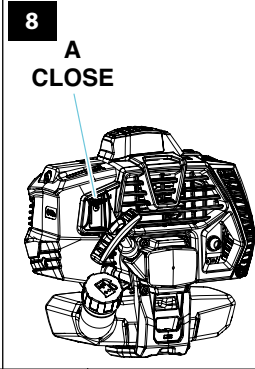
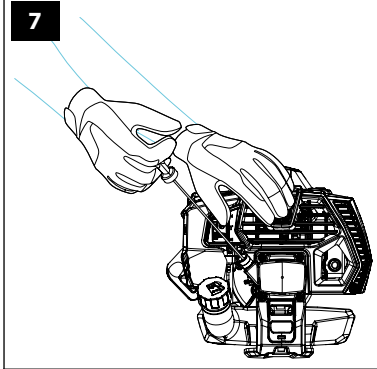
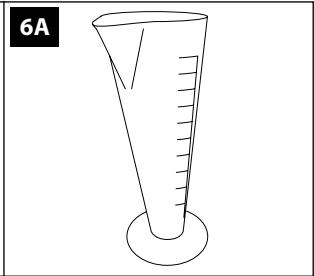
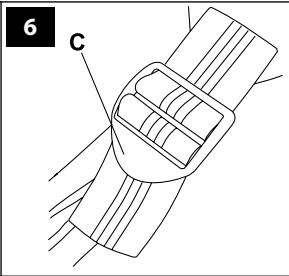
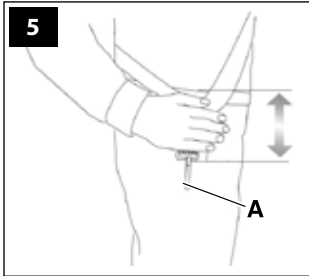

13

e1*2016/1628*2016/1628
SHA1/P*0195*00

S.p.A. - Via E. Fermi, 4
42011 Bagnolo in Piano (RE) Italy

EAC

POWER UNIT

2

1

2021

4

3 **7800000000**

5

6

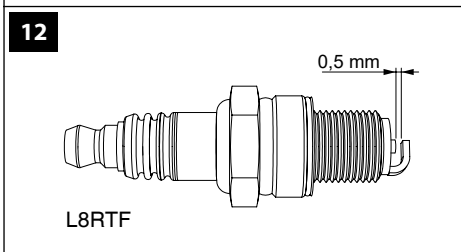

ОРИГИНАЛНИ ИНСТРУКЦИИ

Към любезните клиенти

Благодарим ви, че избрахте продукт на Емак. Нашата мрежа от оторизирани дилъри и сервиси е на ваше разположение за всяка нужда.

ВЪВЕДЕНИЕ

За правилно експлоатация на машината и избягване на инциденти, не започвайте да работите преди да се прочели това ръководство с максимално внимание. Това ръководство включва описание на функционирането на различните компоненти на машината, както и инструкции за извършване на проверки и поддръжка.

БЕЛЕЖКА Описанията и илюстрациите, които се съдържат в това ръководство, не са строго задължаващи. Фирмата производител си запазва правото да прави евентуални изменения без да е задължена да актуализира всеки път това ръководство.

Освен инструкциите за експлоатация и поддръжка, това ръководство съдържа информация, която изисква особено внимание. Тази информация е отбелязана с описание по-долу символи:

ВНИМАНИЕ: когато съществува опасност от пожар или от лични наранявания, дори и смъртоносни, или нанасяне на тежки вреди на предмети.

ПРЕДПАЗЛИВОСТ: когато съществува опасност от нанасяне на повреди на машината или на отделни нейни компоненти.

ВНИМАНИЕ

ОПАСНОСТ ОТ УВРЕЖДАНЕ НА СЛУХА
ПРИ НОРМАЛНИ УСЛОВИЯ НА ИЗПОЛЗВАНЕ
ТАЗИ МАШИНА МОЖЕ ДА НОСИ НА
ОПЕРАТОРА, НИВО НА ЛИЧНА И ДНЕВНА
ЕКСПОЗИЦИЯ НА ШУМ ОТ РАВНА ИЛИ
ПО-ГОЛЯМА ОТ
85 dB (A)

СЪДЪРЖАНИЕ

1. **НОРМИ ЗА БЕЗОПАСНОСТ** (съдържа норми за безопасно използване на машината)

7

2. **ОБЯСНЕНИЕ НА СИМВОЛИТЕ И ПРЕДУПРЕЖДЕНИЯТА ЗА БЕЗОПАСНОСТ** (обяснява как да се идентифицира машината и символите за безопасност) 9
3. **ОСНОВНИ КОМПОНЕНТИ** (обяснява къде са разположени основните компоненти, които изграждат машината) 9
4. **МОНТАЖ** (обяснява как да се сваля опаковката и как да се извърши монтирането на свалените елементи) 10
5. **ПРИВЕЖДАНЕ В ДЕЙСТВИЕ** 10
6. **СПИРАНЕ НА ДВИГАТЕЛЯ** 13
7. **ПОДДРЪЖКА** (съдържа цялата информация за поддръжка на машината) 14
8. **ПРИБИРАНЕ ЗА СЪХРАНЕНИЕ** 16
9. **ОПАЗВАНЕ НА ОКОЛНАТА СРЕДА** Предоставя съвети за използване на машината като се съблюдават задълженията за опазване на околната среда) 16
10. **ТЕХНИЧЕСКИ ДАННИ** (Обобщава основните характеристики на машината) 17
11. **ДЕКЛАРАЦИЯ ЗА СЪОТВЕТСТВИЕ** 18
12. **УДОСТОВЕРЕНИЕ ЗА ГАРАНЦИЯ** (Обобщава условията на гаранцията) 18
13. **УПЪТВАНЕ ЗА РАЗРЕШАВАНЕ НА ПРОБЛЕМИ** (Ще ви помогне за бързо разрешаване на някои проблеми, които евентуално могат да възникнат при използване на машината) 19



ВНИМАНИЕ! – За да можете да използвате задвижващия блок “**VCH 250D/ DSH 2500D**”, описан в това ръководство, той трябва да бъде свързан само с принадлежностите: **Тример “D-VCH”, Пръскачка “D-PPH”, Ножици за жив плет “D-HCH” и удължител “H”**. Във всеки случай преди да използвате **целите машини**, прочетете внимателно това ръководство и ръководствата за принадлежностите.

1. НОРМИ ЗА БЕЗОПАСНОСТ



ВНИМАНИЕ

- **Указанията за безопасност, дадени в ръководството, се отнасят само до работата на двигателя. Те не вземат предвид опасните ситуации, произтичащи от използването на машината, от която двигателят е част.**
- **Системата за включване на вашата машина, поражда електромагнитно поле с много нисък интензитет. Това**

поле може да интерферира с някои пейсмеъри. За да се намали опасността от тежки или смъртоносни наранявания, хората с пейсмеър трябва да се консултират с техния лекар или с производителя на пейсмеъра, преди да започнат да използват тази машина.

 ВНИМАНИЕ: Национални регламенти могат да ограничат използването на машината.

- 1 - Не използвайте двигателя, когато усещате физическа умора или, когато сте под влиянието на алкохол или наркотици или лекарства.
- 2 - Носете подходящи дрехи и предпазни средства, като ботуши, здрави панталони, ръкавици, предпазни очила, антифони и предпазна каска. Използвайте плътно, но удобно облекло.
- 3 - Използването на двигателя е запазено за възрастни оператори, които са в състояние да разберат и спазват правилата за безопасност, предпазните мерки и инструкциите, съдържащи се в това ръководство. Никога не трябва да се разрешава използването на двигателя от непълнолетни.
- 4 - Използвайте двигателя далеч от други хора или животни.
- 5 - Преди да стартирате двигателя, проверете дали лостът на ускорителя работи свободно.
- 6 - Напълнете резервоара далеч от източници на топлина и при спрян двигател. Не пушете, докато зареждате с гориво.
- 7 - Не зареждайте с гориво на закрито или в непроветрени помещения.
- 8 - Никога не стартирайте двигателя, без да са монтирани всички негови части, включително ауспук, въздушен филтър, капак на филтъра и корпус на стартера и ги закрепете на място.
- 9 - При двигател на минимален режим инструментът не трябва да се върти. В противен случай, регулирайте винта на празен ход.

- 10 - Когато двигателят работи, не извършвайте поддръжка.
- 11 - Не работете с повреден ауспук.
- 12 - Да не се използва горивото (сместа) за почистване.
- 13 - Не проверявайте свещта в близост до отвора на цилиндъра.
- 14 - Проверявайте ежедневно двигателя, за да се уверите, че всяко предпазно устройство и не само, е функциониращо.
- 15 - Избягвайте да използвате двигателя в затворени или лошо проветрени помещения. Отработените газове са токсични: те съдържат въглероден окис.
- 16 - Дръжте работещия двигател (или все още горещ) далеч от запалими материали.
- 17 - Обърнете внимание на ауспуха и други горещи части.
- 18 - Спрете двигателя и се уверете, че е охладен, преди да напълните отново резервоара за гориво. Не пълнете резервоара докрай.
- 19 - Несваляйте капачката на резервоара и не пълнете резервоара, докато двигателят е все още горещ или работи - оставете двигателя да се охлади за 2 минути преди зареждане).
- 20 - Не пускайте двигателя, ако сместа е изтекла, ако миришете на бензин или има опасност от експлозия (отстранете оборудването от течовете на сместа и избягвайте създаването на искри, докато сместа напълно се изпари).
- 21 - Не променяйте настройките на двигателя по никакъв начин (пуснете двигателя със скоростта, зададена от производителя).
- 22 - Изпразнете резервоара за бензин в случай на транспорт по груби пътища или на големи разстояния.
- 23 - Съхранявайте двигателя на сухо място, далеч от източници на топлина и повдигнат над земята.
- 24 - Тъй като някои части могат да се счупят и да причинят опасно отскачане на предмети, воланът и съединителят трябва да се поправят само от оторизиран сервизен център.
- 25 - Никога не трябва да се извършват от

притежателя на уреда операции по поддръжка, които не се отнасят до обикновена поддръжка. Обръщайте се единствено към оторизиран сервизен център.

- 26 - Не забравяйте, че собственика на машината или оператора са отговорни за инциденти или понесени рискове от трети или нанесени вреди на тяхно имущество.

ВНИМАНИЕ

- Когато двигателят работи, винаги дръжте предната дръжка с лявата си ръка, а задната дръжка - с дясната ръка. Никога не кръстосвайте ръце, когато хващате дръжките. Левичарите също трябва да следват тези инструкции (Фиг. 2). Уверете се, че всички части на тялото са далеч от ножовете и ауспуха.
- Никога не използвайте уред с дефектни предпазни елементи. Функциите за безопасност на уреда трябва да бъдат проверени и поддържани съгласно инструкциите в този раздел. Ако устройството не издържа тези проверки, се свържете с оторизиран сервизен център, за да го поправите.
- Всяка употреба на машината, която не е изрично посочена в ръководството, трябва да се счита за неправилна употреба и съответно източник на риск за хората и предметите.

ПРЕДПАЗНО ОБЛЕКЛО

 Когато се работи с тримера, използвайте винаги предпазно облекло и хомологирани предпазни устройства. Използването на подходящо работно облекло, не елиминира всякакъв риск от нараняване, но намалява ефекта от вредата, в случай на инцидент. Посъветвайте се с Вашия доверен дистрибутор за избора на подходящо работно облекло.

Работното облекло трябва да бъде подходящо

за извършваната работа и да не създава затруднение. Носете прилепнало по тялото предпазно облекло. **Куртката и предпазни работни дрехи са идеални.** Не носете дрехи, обувки, вратовръзки или гердани, които могат да се омотаят в храстите. Съберете дългите коси и ги защитете (например с шал, фуражка, каска и т.н.)

Носете предпазни обувки снабдени с подметки против подхлъзване и стоманени върхове.

Носете предпазни очила и предпазна маска за лице!

Носете защиты против шум; например слушалки или тапи. Използването на защиты за слуха изисква по-голямо внимание и предпазливост, защото възприемането на звукови сигнали за опасност (викове, аларми и т.н.) е ограничено.

Носете ръкавици, които позволяват максимално поглъщане на вибрациите.

2. ОБЯСНЕНИЕ НА СИМВОЛИТЕ И ПРЕДУПРЕЖДЕНИЯТА ЗА БЕЗОПАСНОСТ (Фиг.13)

- 1 - Преди да използвате тази машина, прочетете ръководството за експлоатация и поддръжка.
- 2 - Вид на машината: **БЛОК НА ДВИГАТЕЛЯ.**
- 3 - Сериен номер.
- 4 - Година на производство.
- 5 - Крушка.
- 6 - **ВНИМАНИЕ!** - Повърхностите могат да бъдат горещи!

3. ОСНОВНИ КОМПОНЕНТИ (Фиг.1)

- 1÷2 - Приложени инструменти
- 3 - Ремъчна система
- 4 - Капачка на резервоара за гориво
- 5 - Крушка
- 6 - Регулиращи винтове на карбуратора
- 7 - Защита на ауспуха
- 8 - Свеч
- 9 - Въздушен филтър
- 10 - Ръкохватка за задействане

- 11 - Лост на стартера
- 12 - Лост за спиране на ускорителя
- 13 - Бутон STOP
- 14 - Лост на ускорителя
- 15 - Закрепване с ремък
- 16 - Дръжка
- 17 - Трансмисионна тръба
- 18 - Свързващо съединение за принадлежности
- 19 - Бутон за полу-ускорение

4. МОНТАЖ

МОНТИРАНЕ НА РЪКОХВАТКАТА (Фиг. 3)

Монтирайте ръкохватката (А) на трансмисионната тръба и я закрепете с винтовете (В). Положението на дръжката се регулира според нуждата на оператора.

МОНТАЖ И ДЕМОНТАЖ НА ПРИЛОЖЕНИЯ (ФИГ.4)

Монтаж:

- Разхлабете съединението (Е), като завъртите копчето (С) обратно на часовниковата стрелка;
 - Подравнете отвора на тръбата за прилагане (В) със ограничителя (А) на съединението (Е);
 - След издърпване на ограничителя (А) навън, поставете тръбата за прилагане (D) и поставете вътрешната част на ограничителя (А) в отвора (В);
- БЕЛЕЖКА** За да улесните операцията, завъртете режещия инструмент на приложението, за да направите мрежата на трансмисионния вал склуча. Проверете дали в съединението няма замърсявания;
- Затегнете здраво копчето (С), като завъртите по посока на часовниковата стрелка.

Демонтаж:

- Разхлабете съединението, като завъртите копчето (С) обратно на часовниковата стрелка и премахнете приложението.
- След издърпване на ограничителя (А) навън, извадете тръбата за прилагане (D).

Одобрени приложения

Следните приложения могат да бъдат монтирани на блока на двигателя:

- Приложение на тримера: **D-VCH**

- Приложение на пръскачката: **D-PPH**
- Приложение на ножиците за жив плет: **D-HCH**
- Приложение на удължителя: **H**

5. ПРИВЕЖДАНЕ В ДЕЙСТВИЕ

ГОРИВО

 **ВНИМАНИЕ:** бензинът е изключително запалимо гориво. Бъдете особено внимателни, когато работите с бензин или смес от горива. Не пушете и не внасяйте огън или пламък в близост до горивото или машината.

 **ВНИМАНИЕ:** горивото и неговите изпарения могат да причинят сериозни наранявания при вдишване или при контакт с кожата. Поради тази причина, бъдете внимателни при работа с гориво и се уверете, че има достатъчно вентилация.



 **ВНИМАНИЕ:** обърнете внимание на риска от отравяне с въглероден окис.

- За да намалите опасността от пожар и, за да не се изгорите, работете грижливо с горивото. Силно възпламенимо.
- Разбъркайте или разклатете и налейте горивото в подходящ съд.
- Смесете горивото на открито, където няма искри или пламъци.
- Позиционирайте машината на свободното място, спрете двигателя и го оставете да се охлади, преди да извършите зареждането с гориво.
- Развинтете бавно пробката на горивото, за да освободите налягане и, за да се избегне изтичане на гориво.
- След зареждането, затегнете здраво пробката на горивото. Вибрациите могат да причинят разхлабване на пробката и изтичане на гориво.
- Подсушете изтеклото гориво. Преместете машината на разстояние 3 метра от мястото на зареждане, преди да задействате двигателя.
- Никога не се опитвайте да изгаряте

изтеклото гориво, при каквито и да било обстоятелства.

- Не пушете по време на работа с горивото или по време на работа на машината.
- Съхранявайте горивото на хладно, сухо и добре проветриво място.
- Не съхранявайте горивото на места, където има сухи листа, слама, хартия и т.н.
- Съхранявайте машината на места, където парите на горивото не влизат в контакт с искри или открит пламък, парни котели, електрически мотори или прекъсвачи/превключватели, пещи и т.н.
- Не сваляйте пробката от резервоара, когато двигателят работи.
- Не използвайте гориво за почистване.
- Внимавайте и не разливайте гориво върху вашето облекло.
- Съхранявайте блока и горивото на място, недостъпно за деца.

Този продукт се задейства от двутактов двигател и изисква предварително смесване на бензин и масло за двутактови двигатели. Смесете предварително бензин без съдържание на олово и масло за двутактови двигатели в чист съд, подходящ за бензин.

БЕНЗИН		МАСЛО		A
				
		2%-50 : 1		
I		I	(cm ³)	
1		0,02	(20)	
5		0,10	(100)	
10		0,20	(200)	
15		0,30	(300)	
20		0,40	(400)	
25		0,50	(500)	

ПРЕПОРЪЧВАНО ГОРИВО: ТОЗИ ДВИГАТЕЛ Е СЕРТИФИЦИРАН ЗА РАБОТА С БЕНЗИН БЕЗ СЪДЪРЖАНИЕ НА ОЛОВО ЗА ИЗПОЛЗВАНЕ ОТ АВТОМОБИЛИ А 89 ОКТАНА ($[R + M] / 2$) ИЛИ ПО-ГОЛЯМО ОКТАНОВО ЧИСЛО.

Смесете маслото за двутактови двигатели с бензина, като следвайте инструкциите, които са посочени на опаковката.

Възможно е да се приготви сместа масло/бензин с точното количество масло на литър, като се използва градуираният

дозатор (Фиг. 6А) и позовавайки се на таблица А.

Препоръчваме ви да използвате масло за двутактови двигатели - Efcо - Oleo-Мас **2% (1:50)**, специално формулирано за всички двутактови двигатели с въздушно охлаждане.. Правилните съотношения масло/гориво, които са посочени в таблицата (фиг. А) са подходящи, когато се използва масло за двигатели **PROSINT 2** и **EUROSINT 2** или еквивалентно висококачествено масло за двигатели (**спецификации JASO FD или ISO L-EGD**).

⚠ ПРЕДПАЗЛИВОСТ: ДА НЕ СЕ ИЗПОЛЗВА МАСЛО ЗА АВТОМОБИЛИ ИЛИ МАСЛО ЗА ДВУТАКТОВИ ИЗВЪНБОРДОВИ ДВИГАТЕЛИ.

⚠ ПРЕДПАЗЛИВОСТ:

- Закупувайте само необходимото количество гориво, изчислено въз основа на вашето потребление; не закупувайте по-голямо количество гориво от това, което ще се използва за един или два месеца;
- Съхранявайте бензина в херметически затворен съд, на хладно и сухо място.

⚠ ПРЕДПАЗЛИВОСТ - За сместа, никога не използвайте гориво, което съдържа повече от 10% етанол; може да използвате газохол (смес от бензин и етанол) със съдържание на етанол до 10% или гориво E10.

БЕЛЕЖКА - Пригответе само толкова количество смес, колкото е необходимо; не оставяйте сместа за дълго време в резервоара или в туба. Препоръчваме ви да използвате стабилизатор за гориво **Emak ADDITIX 2000**, код. 001000972, за съхраняване на сместа за период от 12 месеца.

Алкилиран бензин

⚠ ПРЕДПАЗЛИВОСТ - Алкилираният бензин няма същата плътност като тази на обикновения бензин. Ето защо, за двигателите, които работят с нормален бензин, може да се изисква различно

регулиране на винта Н. За тази операция е необходимо да се обърнете към оторизиран сервизен център.

ЗАРЕЖДАНЕ

Преди да извършите зареждане, разклатете тубата със сместа.

ПРЕДВАРИТЕЛНИ ДЕЙНОСТИ

РЕМЪЧНА СИСТЕМА

Правилното настройване на ремъка позволява на машината да има добър баланс и подходяща височина от земята (Фиг. 5).

- Носете ремък от прост тип.
- Прикрепете двигателя към ремъка с помощта на карабинер (А, Фиг.5).
- Поставете куката (15, Фиг.1) за постигане на най-добър баланс на двигателя.
- Поставете закопчалката (С, Фиг.6), за да получите правилната височина на двигателя.

ПРИВЕЖДАНЕ В ДЕЙСТВИЕ

⚠ ВНИМАНИЕ! При липса на монтирано приложение, задвижващият вал е достъпен отвън. **НИКОГА НЕ** стартирайте задвижващия блок без монтирано приложение. Използването на задвижващия блок без инсталираните и препоръчани приложения може да причини сериозни наранявания на потребителя и/или повреда на самия блок.

⚠ Преди да стартирате двигателя, се уверете, че приложението е монтирано правилно и че не е в контакт с чужди тела.

⚠ При двигател на минимален режим устройството за рязане не трябва да се върти. В противен случай се свържете с оторизиран сервизен център, за да провери и разреши проблема.

⚠ ВНИМАНИЕ: Когато двигателят работи, винаги дръжте предната дръжка с лявата си ръка, а задната дръжка - с дясната ръка. Винаги дръжте тялото отляво на тръбата. Никога не използвайте кръстосване.

Работещите с лява ръка трябва да следват същите инструкции (Фиг.2).

Заемете подходяща позиция на рязане.

⚠ Излагането на вибрации може да причини увреждания на хора, които страдат от проблеми свързани с циркулацията на кръвта, или проблеми свързани с нервната система. Консултирайте се с лекар, ако възникнат физически симптоми като изтръпване, липса на чувствителност, намаляване на нормалната сила и промени в цвета на кожата. Обикновено тези симптоми се появяват по пръстите, ръцете и китките.

Преди да стартирате двигателя, проверете дали лостът на ускорителя работи свободно.

⚠ ВНИМАНИЕ: спазвайте инструкциите за безопасност по време на обработване на горивото. Преди да извършите зареждане, винаги изключвайте двигателят. Никога не доливайте гориво в машината при работещ или топъл двигател. Преди да задействате двигателят, преместете се поне 3 m от мястото, където е извършено зареждане на гориво. **ДА НЕ СЕ ПУШИ!**

1. Почистете повърхността около пробката на горивото, за да се избегнат замърсявания.
2. Разхлабете бавно пробката на горивото.
3. Сипете внимателно сместа от гориво в резервоара. Да се избягват разливания.
4. Преди да поставите отново пробката на горивото, прочистете и проверете уплътнението.
5. Незабавно поставете отново пробката на горивото като я затегнете ръчно. Отстранете евентуални разливания от гориво.

⚠ ВНИМАНИЕ: проверете за течове на гориво и, ако има такива, ги отстранете преди да използвате машината. Ако е необходимо, свържете се със сервизния център на вашия дистрибутор.

Задавен двигател

- Използвайте подходящ инструмент за

капачката на свещта.

- Повдигнете капачката на свещта.
- Развийте и подсушете свещта.
- Отворете докрай дросела.
- Издърпайте въжето на стартера няколко пъти, за да изпразните горивната камера.
- Поставете отново свещта и свържете капачката, като я натиснете **здраво**.
- Поставете превключвателя за работа на I, положение за стартиране.
- Преместете стартовия лост в положение **OPEN** (Отворено), дори ако двигателят е студен.
- Задействайте двигателя сега.

ПРОЦЕДУРА ЗА ПРИВЕЖДАНЕ В ДЕЙСТВИЕ

- 1) Бавно натиснете тригера 4 пъти (5, Фиг. 1).
- 2) Поставете лоста на стартера (11, Фиг.1) в положение **CLOSE** (Затворено) (А, Фиг.11).
- 3) Дръпнете лоста на ускорителя (14, Фиг. 1) и го блокирайте в полу-ускорение чрез натискане на бутона (19), освободете лоста (14).
- 4) Поставете машината на земята в стабилно положение. Проверете дали режещият инструмент е свободен. Като държите машината с една ръка (Фиг.7), издърпайте кордата за задействане (не повече от 3 пъти), докато чуете първото запалване на двигателя. При дадена нова машина може да са необходими повече издърпвания.
- 5) Поставете лоста на стартера (11, Фиг.1) в положение **OPEN** (Отворено) (В, Фиг.8).
- 6) Издърпайте кордата за задействане, за да стартирате двигателя. След като машината бъде стартирана, загрейте машината за няколко секунди, без да докосвате ускорителя. Машината може да се нуждае от повече секунди, за да се загрее, поради студ или на големи височини. Накрая натиснете ускорителя (14, Фиг.1), за да деактивирате полу-ускорението.

ПРЕДПАЗЛИВОСТ:

- **Не навивайте никога кордата за задействане около Вашата ръка.**
- **Когато дърпате кордата за задействане, не използвайте цялата нейна дължина; това може да причини скъсване.**
- **Не отпускате рязко кордата; дръжте ръкохватката за задействане (11, Фиг.1) и оставете кордата да се навива бавно.**

 **ВНИМАНИЕ:** Когато двигателят вече е горещ, не използвайте стартера за задействане.

 **ВНИМАНИЕ-**Използвайте устройството за полу-ускоряване само при фазата на стартиране на студен двигател.

СРАБОТВАНЕ НА ДВИГАТЕЛЯ

Двигателят достига своята максимална мощност след първите 5÷8 часа работа.

По време на този период на сработване, двигателят не трябва да работи на празен ход на максимални обороти, за да се избегне прекалено напрежение.

 **ВНИМАНИЕ!**-Повремена сработването не трябва да се варира карбурирането за постигане на предполагаемо увеличаване на мощността; двигателят може да се повреди.

БЕЛЕЖКА: нормално е отделянето на пушек от нов двигател по време и след първо използване.

6. СПИРАНЕ НА ДВИГАТЕЛЯ

Поставете лоста на ускорителя на минимум(14, фиг. 1) и изчакайте няколко секунди, за да се позволи охлаждане на двигателя.

Изключете двигателят като натиснете бутона STOP (13).

7. ПОДДРЪЖКА

Таблица за поддръжката

Следните честоти на поддръжка се отнасят само за нормални условия на употреба. Ако ежедневната употреба е по-продължителна от нормалната и при наличие на неблагоприятни условия на рязане, препоръчителните честоти трябва да са на по-кратки периоди

		Преди всяка употреба	Всеки месец	В случай на повреди или неизправност	Въз основа на необходимостта	1 година или 100 часа
Цялото устройство	Прегледайте за (течове, пукнатини и износване)	x				
	Почистете след приключване на ежедневната работа					
Уреди за управление (Бутон STOP, лост на стартера, лост на ускорителя, предпазен лост)	Проверете функционирането	x				
	Прегледайте за (течове, пукнатини и износване)	x				
Резервоар за гориво	Почистете					x
	Прегледайте		x			
Горивен филтър и тръби	Почистете, сменете филтърния елемент			x		x
	Прегледайте	x				
Всички достъпни винтове и гайки (с изключение на винтовете за регистриране)	Затегнете отново		x			
	Почистете	x			x	
Въздушен филтър	Сменете			x		x
	Почистете		x			
Решетки на картера	Почистете след приключване на ежедневната работа					
Стартерно въже	Прегледайте за (повреди и износване)		x			
	Сменете			x		
Карбуратор	Проверете минимума (режещият блок не трябва да се върти с двигателя на празен ход)	x				
Свещ	Проверете разстоянието между електродите		x			
	Сменете			x		x
Амортисьори	Прегледайте за (повреди и износване)		x			
	Подмяна от страна на дистрибутора			x	x	
Свързващо съединение за принадлежности	Смажете		x		x	

СЪОТВЕТСТВИЕ НА ГАЗОВИ ЕМИСИИ

Този двигател, включително и системата за контрол на емисиите, трябва да се управлява, използва и подлага на поддръжка в съответствие с инструкциите в ръководството на потребителя, за да се поддържат емисиите в границите на законови изисквания, приложими за извънпътна подвижна техника.

Не трябва да се прави никакво умишлено подправяне или неподходящо използване на системата за контрол на емисиите на двигателя. Неправилното функциониране, използване или поддръжка на двигателя или машината може да доведе до евентуални неизправности на системата за контрол на емисиите, така че приложимите законови изисквания не могат да бъдат спазени; в такъв случай трябва да се предприеме незабавно действие за отстраняване на неизправностите на системата и да се възстановят приложимите изисквания.

Неизчерпателни примери за неправилно функциониране използване или поддръжка:

- Форсиране или повреждане на устройствата за дозиране на горивото;
- Използване на гориво и/или моторно масло, които не отговарят на характеристиките, посочени в глава ЗАДЕЙСТВАНЕ / ГОРИВО;
- Използване на неоригинални резервни части, например свещи и т.н.;
- Извършване на поддръжка или извършване на неподходяща поддръжка на системата за отработени газове, включително неподходящи интервали за извършване на поддръжка на гърнето на ауспуха, свещта, въздушния филтър и т.н.

 **ВНИМАНИЕ - Модифицирането на този двигател прави невалидно ЕС сертифицирането относно емисиите.**

Нивото на CO₂ на този двигател може да се намери в уеб сайта на Emak (www.emak.it) в раздел „Светът на Outdoor Power Equipment“.

ВЪЗДУШЕН ФИЛТЪР

На всеки 8-10 работни часа сваляйте капака (А, Фиг. 11), почиствайте филтъра (В).

Почистете с обезмаслител Emak код.001101009А, измийте с вода и продухайте със състен въздух от разстояние отвътре навън.

Заменете, ако е замърсен или повреден. Запушеният филтър води до неправилна работа на двигателя, увеличавайки потреблението и намалявайки неговата мощност.

ГОРИВЕН ФИЛТЪР

Периодично проверявайте състоянието на

горивния филтър. Замърсеният филтър води до затруднения при стартиране и влошава работата на двигателя. За да почистите филтъра, го извадете от отвора за зареждане на гориво; в случай на прекомерно замърсяване, го сменете (Фиг 10).

ДВИГАТЕЛ

Почиствайте периодично перките на цилиндъра с четка или сгъстен въздух. Натрупването на мръсотия върху цилиндъра може да предизвика прегряване, което е вредно за функционирането на двигателя.

СВЕЦ

Препоръчва се периодично почистване на свещта и проверка на разстоянието между електродите (Фиг. 12). Използвайте свещ TORCH L8 RTF или друга марка с еквивалентна топлинна мощност.

СВЪРЗВАЩО СЪЕДИНЕНИЕ ЗА ПРИНАДЛЕЖНОСТИ

За да се осигури постоянна и редовна работа на машината, е необходимо на всеки 30 работни часа да разглобявате приложението (D, Фиг. 4), смажете трансмиссионния вал вътре в съединението (E, Фиг. 4) и трансмиссионния вал в края на приложението (D, Фиг. 4). Използвайте качествена молибденово бисулфидна грес. При всяка смяна на приложението проверявайте смазването на съединението.

КАРБУРАТОР

Преди да извършите регулиране на карбуратора, почистете въздушния филтър (В, Фиг. 11) и загрейте двигателя. Този двигател е проектиран и произведен в съответствие с регламенти (ЕС) 2016/1628.

Винтът на минимум Т се регулира по такъв начин, че между свободните обороти и режима на захващане на съединителя да има добра граница на безопасност.

 **ВНИМАНИЕ: При двигател на минимален режим (3100 об./мин.) устройството за рязане не трябва да се върти. Съветваме ви да направите всички настройки на карбурацията при вашия дистрибутор или оторизиран сервис.**

 **ВНИМАНИЕ: Климатични и аритметични промени, могат да предизвикат промени в карбурацията.**

АУСПУХ

 **ВНИМАНИЕ!** - Този ауспух е оборудван с катализатор, необходим за съответствието на

двигателя с изискванията за емисиите. Никога не модифицирайте или премахвайте катализатора: ако го направите, нарушавате закона.

⚠ ВНИМАНИЕ! - Ауспусите, снабдени с катализатор, стават много горещи по време на работа и остават така за дълго време след спиране на двигателя. Това се случва и когато двигателят е на минимум. Контактът може да причини изгаряния на кожата. Не забравяйте риска от пожар!

⚠ ПРЕДПАЗЛИВОСТ! - Ако ауспухът е повреден, трябва да се смени.. Ако ауспухът често се запушва, това може да е знак, че ефективността на катализатора е ограничена.

⚠ ВНИМАНИЕ не използвайте машината, ако ауспухът е повреден, липсва или е модифициран. Използването на ауспух, който не се поддържа правилно, увеличава риска от пожар и загуба на слуха.

ИЗВЪНРЕДНА ПОДДРЪЖКА

Необходимо е, в края на сезона, ако се пръскачката се използва интензивно или, на всеки две години при нормално използване, да се извърши обща проверка от специализиран техник на сервизен център.

⚠ ВНИМАНИЕ: Всички операции по поддръжката, които не се посочени в това ръководство, трябва да се извършват от оторизирана работилница. За да се гарантира постоянно и нормално функциониране на машината, имайте предвид, че при евентуална смяна на части трябва да се използват само **ОРИГИНАЛНИ РЕЗЕРВНИ ЧАСТИ.**

⚠ Евентуално неоторизирано модифициране и/или използване на неоригинални резервни части, може да причини тежки или смъртни наранявания на оператора или на трета страна.

8. ПРИБИРАНЕ ЗА СЪХРАНЕНИЕ

Когато машината трябва да остане спряна за дълги периоди:

- Изпразнете и почистете резервоара за гориво в добре проветрено помещение. За да изпразните карбуратора, стартирайте двигателя и го изчакайте да спре (оставайки сместа в карбуратора, може да се повредят мембраните).
- Процедурите за пускане в експлоатация след съхранение през зимата са същите като тези, извършвани при нормалното пускане на машината (стр. 10).

- Следвайте всички описани по-горе правила за поддръжка.
- Извадете горивото от резервоара и поставете капачката.
- Внимателно почистете охлаждащите отвори и въздушния филтър (Фиг. 11).
- Съхранявайте на сухо място, ако е възможно без пряк контакт със земята и далеч от източници на топлина.

9. ОПАЗВАНЕ НА ОКОЛНАТА СРЕДА

Опазването на околната среда е важен и приоритетен аспект при използването на машината, в изгода на гражданската полза и околната среда, където живеем.

- Избягвайте да бъдете смущаващ елемент по отношение на съседите.
- Спазвайте стриктно местните норми за изхвърляне на остатъчни материали, след резитба.
- Спазвайте стриктно местните норми за изхвърляне на опаковки, масла, бензин, акумулатори, филтри, износени части, както и всякакви други елементи, които оказват влияние на околната среда; тези отпадъци не трябва да се изхвърлят на боклука, а трябва да се събират отделно и да се предават в специализирани центрове, които ще се погрижат за рециклирането на материалите.

УНИЩОЖАВАНЕ И ИЗХВЪРЛЯНЕ



В момента на изваждане от употреба, не изоставяйте машината в околната среда, а се обърнете към специализиран събирателен център.

По-голяма част от материалите, които за използвани за изработване на тази машина, могат да се рециклират; всички метали (стомана, алуминий, месинг) могат да се предадат в събирателен пункт за желязо. За повече информация се обърнете към център за събиране на отпадъци във Вашата зона. Изхвърлянето на производни отпадъци от унищожаването на машината, трябва да се извърши при съблюдаване на задълженията за опазване на околната среда, като се избягва замърсяване на почвата, въздуха и водата.

Във всеки случай трябва да се спазва действащото местно законодателство в тази област.

При унищожаването на машината, трябва да се унищожи етикета на CE маркировката, заедно с това ръководство.

10. ТЕХНИЧЕСКИ ДАННИ

Кубатура	cm ³	25.4
Двигател		2-тактов ЕМАК
Мощност	kW	0.9
Бр.об./minминимум	min ⁻¹	3 100
Максимална скорост на изходящия вал	min ⁻¹	8 100
Обороти на двигателя при максимална скорост на изходящия вал	min ⁻¹	10 500
Капацитет на резервоара за гориво  + 	cm ³	640 (0.64 l)
Заливане на карбуратора		Да
Лесно стартиране 		Да
Тегло	kg	4.9

11 . ДЕКЛАРАЦИЯ ЗА СЪОТВЕТВИЕ

Долуподписаният, **Emak spa via Fermi, 4 - 42011 Bagnolo in Piano (RE) ITALY**, декларира на собствена отговорност, че машината:

1. Тип: двигател
2. Марка Oleo-Mac, Вид BCH 250D
Марка Efco, Тип DSH 2500D
3. Идентификация на серията 780 XXX 0001 ÷ 780 XXX 9999 отговаря на изискванията на директивата/регламента и последващите изменения или допълнения:
2006/42/CE - 2014/30/EU - (EU)2016/1628 - 2011/65/

EU, отговаря на разпоредбите на следните хармонизирани стандарти:

EN ISO 12100:2010 - EN 55012:2007/A1:2009

Техническата документация е депозирана в административното седалище: Техническа дирекция

Съставена в Bagnolo in Piano Italy - via Fermi, 4
Дата: 30/04/2021



Emak^{spa}

Фаусто Беламико - Президент

12. СЕРТИФИКАТ ЗА ГАРАНЦИЯ

Тази машина е проектирана и реализирана посредством прилагане на най-модерните производствени техники. Фирмата производител гарантира за собствените продукти за период от 24 месеца, считано от датата на закупуване, когато те са предназначени за частно използване или като хоби. Гаранцията е ограничена до 12 месеца, в случай на професионална употреба.

Общи условия на гаранцията

- 1) Гаранцията се признава считано от датата на закупуване. Фирмата производител, посредством нейната мрежа за продажби и техническо обслужване, заменя безплатно дефектиралите части поради материала, обработките и производството. Гаранцията не отменя законовите права на купувача, които са предвидени от гражданския кодекс по отношение на последствията от дефекти или недостатъци, предизвикани от продадената стока.
- 2) Техническият персонал ще се намеси възможно най-бързо, в рамките на даденото време за организационни нужди.
- 3) **За да се поиска обслужване в гаранция, е необходимо да се представи на оторизирания персонал посоченият по-долу сертификат за гаранция, който трябва да бъде подпечатан и подписан от дистрибутора, попълнен във всички негови части и придружен от фактура за закупуване или фискален бон, задължителни за доказване на датата на закупуване.**

- 4) Гаранцията отпада в случай на:
 - очевидно отсъствие на каквато и да била поддръжка;
 - неправилно използване на продукта или направени модификации по продукта;
 - използване на неподходящи масла и горива,
 - използване на неоригинални резервни части или принадлежности,
 - намеси, извършени от неоторизиран персонал.
- 5) Фирмата производител изключва от гаранцията консумативите, както и частите подлежащи на нормално износване, дължащо се на самото функциониране.
- 6) От гаранцията са изключени също намеси свързани с осъвременяване и подобряване на продукта.
- 7) Гаранцията не покрива извършване на настройки и намеси по поддръжката, ако е необходимо да се извършат по време на периода на гаранция.
- 8) За евентуални щети, причинени по време на транспортирането, трябва да се уведоми незабавно превозвача, в противен случай гаранцията отпада.
- 9) При двигателите на други марки (Briggs & Stratton, Subaru, Honda, Kipor, Lombardini, Kohler и др.), монтирани на нашите машини, гаранцията, дадена от производителите на двигателите, е валидна.
- 10) Гаранцията не покрива евентуални щети, преки или непреки, причинени на хора или предмети от повреди на машината или произтичащи от принудително дълго неизползване на самата машина.

МОДЕЛ

СЕРИЕН НОМЕР

ЗАКУПЕН ОТ Г-Н

ДАТА

ДОСТАВЧИК

✂ Да не се изпраща! Да се приложи само при евентуална заявка за техническа гаранция.

13. РЪКОВОДСТВО ЗА ОТСТРАНЯВАНЕ НА ПРОБЛЕМИ



ВНИМАНИЕ: винаги спирайте машината и разкачете свещта, преди да извършите всички изпитвания с цел коригиране, които са посочени в таблицата по-долу; препоръчва се изпитванията да се извършват при спряна машина.

Когато бъдат проверени всички възможни причини, но въпреки това проблемът не може да бъде разрешен, се свържете с оторизиран сервизен център. Ако възникне проблем, който не е описан в тази таблица, се свържете с оторизиран сервизен център.

ПРОБЛЕМ	ВЪЗМОЖНА ПРИЧИНА	РЕШЕНИЕ
Двигателят не се задейства или се изключва няколко секунди след задействането.	<ol style="list-style-type: none"> 1. Няма искра. 2. Задавен двигател. 	<ol style="list-style-type: none"> 1. Проверете искрата на свещта. Ако няма искра, повторете теста с нова свещ (L8RTF). 2. Следвайте процедурата на стр. 12. Ако двигателят все още не се задейства, повторете процедурата с нова свещ.
Двигателят стартира, но не ускорява правилно или не функционира правилно при висока скорост.	Трябва да се регулира карбуратора.	Свържете се с оторизиран сервизен център за регулиране на карбуратора.
Двигателят не достига пълна скорост и / или отделя прекален пушек.	<ol style="list-style-type: none"> 1. Проверете сместа масло/бензин. 2. Мръсен въздушен филтър. 3. Трябва да се регулира карбуратора. 	<ol style="list-style-type: none"> 1. Използвайте свеж бензин и подходящо масло за двутактови двигатели. 2. Почистете: вижте инструкциите в глава "Поддръжка на въздушния филтър". 3. Свържете се с оторизиран сервизен център за регулиране на карбуратора.
Двигателят се задейства, върти се и ускорява, но не може да се задържи на минимум.	Трябва да се регулира карбуратора.	Регулирайте винта на минимум „Т“ (Фиг.9) по посока на часовниковата стрелка, за да увеличите скоростта; вижте глава Поддръжка на карбуратора.
Двигателят стартира и работи, но режещият инструмент не се върти	Повреден съединител, конично зъбно колело или задвижващ вал	Заменете, ако е необходимо; свържете се с оторизиран сервизен център



ВНИМАНИЕ: Никога не се опитвайте да извършвате ремонт, без да имате необходимите технически средства и знания. Всяка неправилно извършена операция автоматично води до отпадането на гаранцията и отмяна на всякаква отговорност на производителя.



BG **ВНИМАНИЕ!** – Това ръководство трябва да придружава машината по време на нейния жизнен цикъл.

Mod. 61460076 - Mar/2021