

H	HASZNÁLATI ÉS KARBANTARTÁSI UTASÍTÁS
FIN	KÄYTTÖ- JA HUOLTO-OPAS
LV	LIETOŠANAS PAMĀCĪBA UN TEHNISKĀ APKOPE
EST	KASUTUSJUHEND
LT	OPERATORIAUS INSTRUKCIJŲ KNYGELĖ
中文	操作手册



our **power**, your **passion**



Pubbl. 60020088 - Mag/2011



*We care*

*Quality Ethics Environment*  
ISO 9001 - SA 8000 - ISO 14001

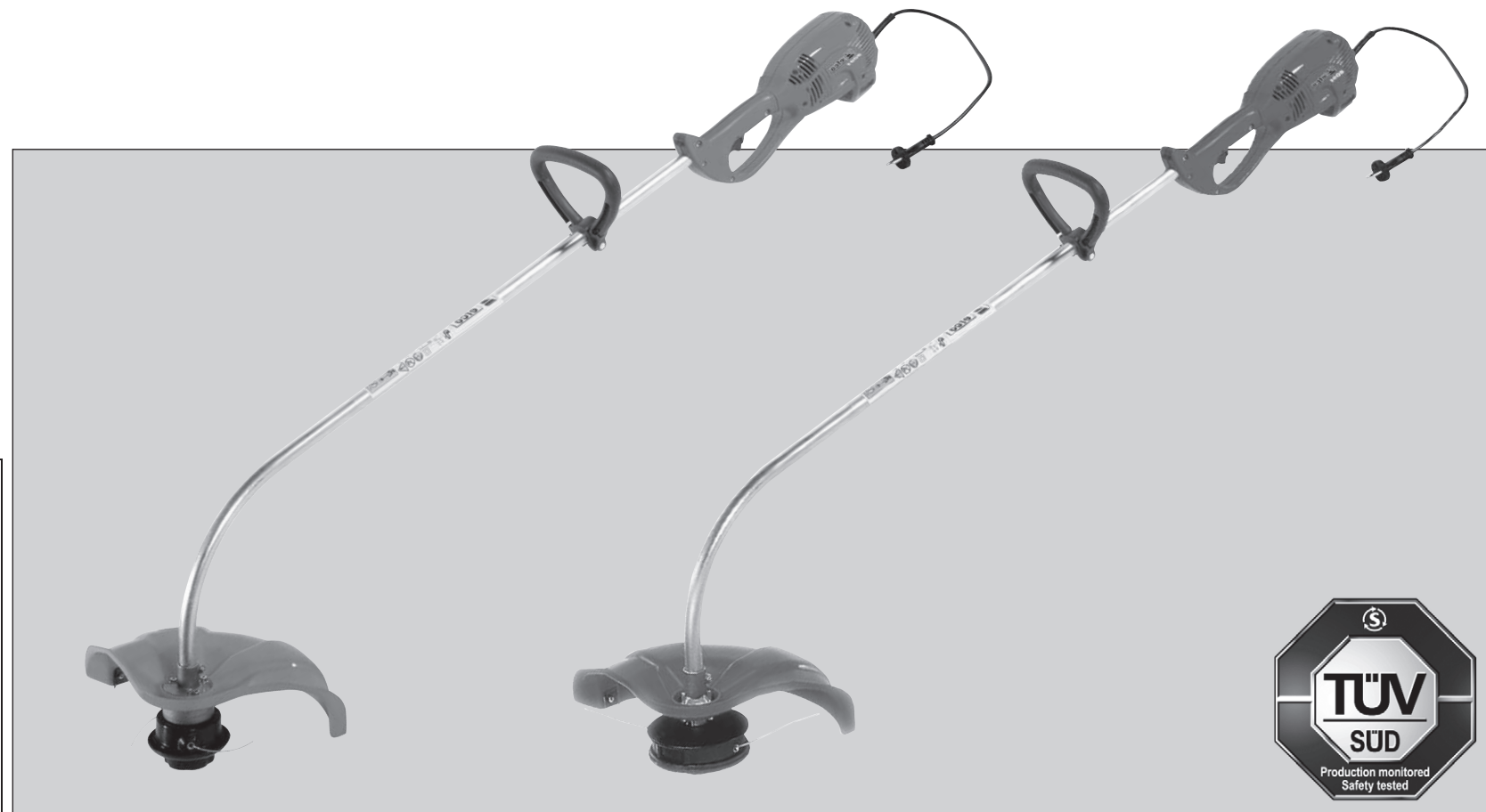

**8061 (600W) - 8091 (850W)**

<b>H</b>	<b>BEVEZETŐ</b>
<b>EREDETI UTASÍTÁSOK FORDÍTÁSA</b>	
A jelen kézikönyv figyelmes elolvasása nélkül ne kezdje el a munkát, csak így biztosítható az elektromos fűnyíró helyes használata, és így lehet elkerülni a baleseteket. A jelen kézikönyv tartalmazza az egyes részegységek működésének magyarázatát, valamint a szükséges ellenőrzésekre és a karbantartásra vonatkozó előírásokat.	
Megjegyzés A jelen kézikönyvben található leírások és illusztrációk a gyártóra nézve nem kötelező érvényűek. A gyártó cég fenntartja a jogát arra, hogy a terméken módosításokat hajtson végre anélkül, hogy minden alkalommal frissítené a kézikönyv tartalmát.	

<b>FIN</b>	<b>JOHDANTO</b>
<b>ALKUPERÄISEN OHJEEN KÄÄNNÖS</b>	
Lue tämä käyttöohje huolellisesti ennen työn aloittamista, jotta osaat käyttää ruohotrimmeriä oikein ja vältät tapaturmat. Oppaassa kuvataan miten eri osat toimivat ja annetaan ohjeet tarkistuksia ja huoltoa varten.	
HUOMAA Tämän oppaan teksti ja kuvat ovat viitteellisiä. Valmistaja pidättää oikeuden suorittaa muutoksia sitoutumatta päivittämään opasta jokaista muutosta varten.	

<b>LV</b>	<b>IEVADS</b>
<b>ORIĢINĀLĀS INSTRUKCIJAS TULKOJUMS</b>	
Lai lietotu elektrisko zāles pļaujmašīnu pareizi un izvairītos no negadījumiem, pirms darba sākšanas ļoti uzmanīgi izlasiet šo rokasgrāmatu. Šajā lietošanas pamācībā paskaidrots, kā darbojas dažādas ierīces detaļas un sniegta nepieciešamie norādījumi pārbaudei un tehniskajai apkopei.	
IEVĒROJIET! Šajā lietošanas pamācībā iekļautie zīmējumi un apraksti nav pilnīgi saistoši. Ražotājs patur tiesības bez iepriekšēja brīdinājuma laiku pa laikam veikt izmaiņas un uzlabot šo lietošanas instrukciju.	

<b>EST</b>	<b>SISSEJUHATUS</b>
<b>ORIGINAALJUHENDI TÕLGE</b>	
Mootori õigeks kasutamiseks ja õnnestuste ärahoidmiseks tuleb käesolev juhend enne töö alustamist tähelepanelikult läbi lugeda. Kasutusjuhend sisaldab seadme erinevate osade töö kirjeldusi ning vajaliku kontrolli ja hoolduse juhiseid.	
MÄRKUS: Käesolevas kasutusjuhendis toodud joonised ja tehnilised andmed võivad erineda tulenevalt erinevates riikides kehtestatud nõuetest ning neid võib muuta ilma valmistajapoolse vastava märkusega	

<b>LT</b>	<b>ĮVADAS</b>
<b>PIRMINIŲ INSTRUKCIJŲ VERTIMAS</b>	
Tam, kad mokėtumėte teisingai eksploatuoti elektrinį genėtuvą ir neįvyktų nelaimingų atsitikimų, pradėkite dirbti tik atidžiai perskaitę šį vadovą. Jame rasite paaiškinimus apie įvairių dalių veikimą, o taip pat būtinų patikrinimų ir techninės priežiūros instrukcijas.	
PASTABA: šiame vadove pateiktos iliustracijos ir specifikacijos gali būti skirtingos (tai priklauso nuo šalies reikalavimų), be to gamintojas jas gali pakeisti be įspėjimo.	

<b>中文</b>	<b>简介</b>
<b>原文说明的翻译</b>	
为了让电动剪草机正确运行和避免事故出现，在没有认真阅读本手册之前严禁开始作业。您将从中了解各部分操作的有关说明以及必要时检查和维护的有关指导。	
注意：手册中的特征说明可能会根据不同国家的需要有所变化，并不需经厂家注明。	

 <h2 style="margin: 0;">FIGYELEM !!!</h2> <p style="margin: 0;"><b>HALLÁSKÁROSODÁSI KOCKÁZAT</b></p> <p style="margin: 0;">NORMÁL HASZNÁLAT ESETÉN A GÉPKEZELŐ SZÁMÁRA A NAPI HANGERŐ HATÁS ELÉRHETI, VAGY MEGHALADHATJA A</p> <h3 style="margin: 0;">85 dB (A)</h3>	 <h2 style="margin: 0;">HUOMIO !!!</h2> <p style="margin: 0;"><b>KUULOVAMMAVAARA</b></p> <p style="margin: 0;">TAVALLISSA KÄYTTÖOLOSUHTEISSA TÄMÄ KONE VOI ALTISTAA KÄYTTÄJÄN HENKILÖKOHTAISELLE JA PÄIVITTÄISELLE MELULLE, JOKA ON YHTÄ SUURI TAI SUUREMPI KUIN</p> <h3 style="margin: 0;">85 dB (A)</h3>
 <h2 style="margin: 0;">HOIATUS !!!</h2> <p style="margin: 0;"><b>OHT SAADA KUULMISKAHJUSTUSI</b></p> <p style="margin: 0;">NORMAALSETEL KASUTUSTINGIMUSTEL VÕIB KÄESOLEVA SEADME PÄEVANE MÜRA FOON KASUTAJA SUHTES OLLA VÕRDNE VÕI ÜLETADA TASET</p> <h3 style="margin: 0;">85 dB (A)</h3>	 <h2 style="margin: 0;">UZMANĪBU !!!</h2> <p style="margin: 0;"><b>RISKS IEGŪT DZIRDES TRAUČĒJUMUS</b></p> <p style="margin: 0;">NORMĀLAS LIETOŠANAS GADĪJUMĀ ŠĪ IERĪCE VAR LIETOTĀJAM RADĪT RISKU, IZDALOT TROKSNI KAS VIENĀDS VAI LIELĀKS PAR</p> <h3 style="margin: 0;">85 dB (A)</h3>
 <h2 style="margin: 0;">PERSPĖJIMAS !!!</h2> <p style="margin: 0;"><b>GALITE PAŽEISTI SAVO KLAUSOS ORGANUS</b></p> <p style="margin: 0;">NORMALIOMIS EKSPLOATAVIMO ŠALYGOMIS ŠIS ĮRENGINYS GALI OPERATORIŲ VEIKTI KASDIENIU TRIUKŠMO LYGIU, KURIS LYGUS 85 db(A) ARBA YRA DIDESNIS UŽ ŠIĄ REIKŠMĘ</p> <h3 style="margin: 0;">85 dB (A)</h3>	 <h2 style="margin: 0;">警告!!!</h2> <p style="margin: 0;"><b>危害听力</b></p> <p style="margin: 0;">一般情况下，该机器免不了要操作者承受相当于或高于日常</p> <h3 style="margin: 0;">85分贝</h3> <p style="margin: 0;">水平的噪音。</p>

**H TARTALOM**

BEVEZETÉS _____	2	HASZNÁLAT _____	24
A SZIMBÓLUMOK ÉS BIZTONSÁGI JELZÉSEK MAGYARÁZATA _____	4-5	KARBANTARTÁS _____	32
AZ ELEKTROMOS FŰNYÍRÓ RÉSZEGYSÉGEI _____	8	TÁROLÁS _____	36
BIZTONSÁGI ELŐÍRÁSOK _____	10	MŰSZAKI ADATOK _____	38
ÖSSZESZERELÉS _____	18	MEGFELELŐSÉGI NYILATKOZAT _____	42
BEINDÍTÁS _____	20	KARBANTARTÁSI TÁBLÁZAT _____	44
A MOTOR LEÁLLÍTÁSA _____	24	PROBLÉMÁK MEGOLDÁSA _____	47
		GARANCIALEVÉL _____	50

**EST SISUKORD**

SISSEJUHATUS _____	2	KASUTAMINE _____	25
SÜMBOLITE JA OHUTUSALASTE HOIATUSTE SELETUS _____	4-5	HOOLDUS _____	33
ELEKTRITRIMMERI OSAD _____	8	HOIDMINE _____	37
OHUTUSNÕUDED _____	13	TEHNILISED ANDMED _____	38
KOOSTETÕÖD _____	19	VASTAVUSDEKLARATSIOON _____	42
KÄIVITAMINE _____	21	HOOLDUSTABEL _____	45
MOOTORI SEISKAMINE _____	25	RIKETE KÕRVALDAMINE _____	48
		GARANTIITUNNISTUS _____	51

**FIN SISÄLLYSLUETTELO**

JOHDANTO _____	2	KÄYTTÖ _____	24
MERKKIEN SELITYKSET JA TURVALLISUUSOHJEET _____	4-5	HUOLTO _____	32
SÄHKÖTOIMISEN RUOHOTRIMMERIN OSAT _____	8	VARASTOINTI _____	36
TURVAOHJEET _____	11	TEKNISET TIEDOT _____	38
KOKOAMINEN _____	18	YHDENMUKAISUUSILMOITUS _____	42
KÄYNNISTYS _____	20	HUOLTOTAULUKKO _____	44
MOOTTORIN SAMMUTTAMINEN _____	24	VIANMÄÄRITYS _____	47
		TAKUUTODISTUS _____	50

**LT RODYKLĖ**

ĮVADAS _____	2	NAUDOJIMAS _____	25
SIMBOLIŲ IR SAUGOS PERSPĖJIMŲ PAAIŠKINIMAI _____	4-5	TECHNINĖ PRIEŽIŪRA _____	33
ELEKTRINIO GENĖTUVO KOMPONENTAI _____	8	SAUGOJIMAS _____	37
ATSARGUMO PRIEMONĖS _____	14	TECHNINIAI DUOMENYS _____	38
SUMONTAVIMAS _____	19	ATITIKTIES DEKLARACIJA _____	42
UŽVEDIMAS _____	21	TECHNINĖS PRIEŽIŪROS LENTELĖ _____	46
VARIKLIO SUSTABDYMAS _____	25	PROBLEMŲ ŠALINIMAS _____	49
		GARANTINIS PAŽYMĖJIMA _____	51

**LV SATURS**

IEVADS _____	2	LIETOŠANA _____	24
SIMBOLU SKAIDROJUMS UN DROŠĪBAS BRĪDINĀJUMI _____	4-5	TEHNISKĀ APKOPE _____	32
ELEKTRISKĀS ZĀLES PĻAUJMAŠĪNAS SASTĀVDAĻAS _____	8	GLABĀŠANA _____	36
DROŠĪBAS PASĀKUMI _____	12	TEHNISKIE DATI _____	38
IERĪCES SALIKŠANA _____	18	APSTIPRINĀJUMS PAR ATBILSTĪBU _____	42
IEDARBINĀŠANA _____	20	TEHNISKĀS APKOPES TABULA _____	45
MOTORA APSTĀDINĀŠANA _____	24	PROBLĒMU NOVĒRŠANA _____	48
		GARANTIJAS CERTIFIKĀTS _____	50

**中文 内容**

简介 _____	2	贮存 _____	37
符号说明及安全警告 _____	4-5	技术参数 _____	38
电动剪草机部件 _____	8	合格证书 _____	42
安全措施 _____	15	保养表格 _____	46
安装 _____	19	问题解决办法 _____	49
启动 _____	21	担保书 _____	51
发动机熄火 _____	25		
使用 _____	25		
维修保养 _____	33		

**H** A SZIMBÓLUMOK ÉS BIZTONSÁGI JELZÉSEK MAGYARÁZATA**FIN** MERKKIEN SELITYKSET JA TURVALLISUUSOHJEET**LV** SIMBOLU SKAIDROJUMS UN DROŠĪBAS NOTEIKUMI**EST** SÜMBOLITE JA OHUTUSALASTE HOIATUSTE SELETUS**LT** SIMBOLIŲ IR SAUGOS PERSPĖJIMŲ PAAIŠKINIMAI**中文** 符号解释及安全警告

- H**
- 1 - A gép használatá elött figyelmesen olvassuk el a használati és karbantartási utasítást.
  - 2 - Viseljünk védősisakot, szemüveget és fülvédőt.
  - 3 - Figyeljünk oda a repülő tárgyakra.
  - 4 - Személyek csak 15 m-nél távolabb tartózkodhatnak.
  - 5 - Ez a szimbólum Figyelmeztetést és Tájékoztatást jelöl
  - 6 - Ha az elektromos vezeték sérül vagy elvágják, azonnal húzzuk ki a dugót az aljzatból.
  - 7 - Ne tegye ki az elektromos fűnyírót esőnek és különösen magas páratartalmú környezetnek.

- FIN**
- 1 - Lue käyttö- ja huolto-opas ennen koneen käyttämistä.
  - 2 - Käytä kypärää, suojalaseja ja kuulonsuojaimia.
  - 3 - Varo esineiden sinkoutumista.
  - 4 - Pidä kaikki henkilöt 15 metrin etäisyydellä.
  - 5 - Tämä symboli tarkoittaa: Varoitus tai Huomio
  - 6 - Kytke pistoke heti irti sähköverkosta jos virtajohto on viallinen tai leikkaantunut.
  - 7 - Älä altista sähkötoimista ruohotrimmeriä sateelle tai erityisen kosteille olosuhteille.

- LV**
- 1 - Pirms lietojat šo ierīci, uzmanīgi izlasiet lietošanas un tehniskās apkopes pamācību.
  - 2 - Velciet aizsargķiveri, speciālās brilles un austiņas.
  - 3 - Uzmanieties no krītošiem priekšmetiem.
  - 4 - Raugieties, lai citas personas atrastos 15 m attālumā no ierīces tās darbības laikā.
  - 5 - Šis simbols nozīmē "Uzmanību" un "Brīdinājums".
  - 6 - Nekavējoties atvienojiet kontaktdakšu no elektrotīkla, ja elektrovads ir bojāts vai sagriezts.
  - 7 - Nepakļaujiet elektrisko zāles pļaujmašīnu lietus vai liela mitruma iedarbībai.

- EST**
- 1 - Enne käesoleva seadmega tööle asumist tuleb kasutusjuhend läbi lugeda.
  - 2 - Tuleb kanda pea, silma ja kõrva kaitsevahendeid.
  - 3 - Tuleb arvestada sellega, et seadmega töötamine paiskab õhku lähipiirkonnas olevat prahti.
  - 4 - Kõrvalised isikud peavad seadme töökohast viibima 15 m (50 jala) kaugusel.
  - 5 - Selle sümboli tähendus on Tähelepanu ja Ettevaatust.
  - 6 - Saag tuleb pistikust koheselt välja tõmmata, kui toitekaablit vigastatakse või läbibistatakse.
  - 7 - Keelatud on jätta elektritrimmerit vihma kätte või kõrge niiskusprotsendiga paikadesse

- LT**
- 1 - Prieš dirbdami šiuo įrenginiu perskaitykite operatoriaus instrukcijų vadovą.
  - 2 - Užsidėkite galvos, akių ir ausų apsaugas.
  - 3 - Saugokitės sviedžiamų daiktų.
  - 4 - Žiūrėkite, kad pašaliniai asmenys stovėtų 15 m atstumu.
  - 5 - Šis simbolis reiškia: Dėmesio ir Priminimas.
  - 6 - Jeigu pažeidžiamas arba įpjauamas kabelis, nedelsdami ištraukite kištuką.
  - 7 - Vejos genėtuvą apsaugokite nuo lietaus ir didelės drėgmės

- 中文**
- 1 - 操作机器前请认真阅读操作手册。
  - 2 - 穿戴头、眼、耳保护用。
  - 3 - 小心物体飞出。
  - 4 - 闲人远离15米。
  - 5 - 这个符号表示注意和警告
  - 6 - 如果电线破损或切断立即拔掉电源。
  - 7 - 禁止把电动剪草机暴露在雨水或极端潮湿的环境中。

**H** A SZIMBÓLUMOK ÉS BIZTONSÁGI JELZÉSEK MAGYARÁZATA

**FIN** MERKKIEN SELITYKSET JA TURVALLISUUSOHJEET

**LV** SIMBOLU SKAIDROJUMS UN DROŠĪBAS NOTEIKUMI

**EST** SÜMBOLITE JA OHUTUSALASTE HOIATUSTE SELETUS

**LT** SIMBOLIŲ IR SAUGOS PERSPĖJIMŲ PAAIŠKINIMAI

**中文** 符号解释及安全警告



- H**
- 8 - Kettős szigetelésű készülék
  - 9 - Műszaki adatok
  - 10 - Garantált maximális zajszint
  - 11 - CE megfelelési jelzés
  - 12 - A gép típusa: **ELEKTROMOS FŰNYÍRÓ**
  - 13 - Sorozatszám
  - 14 - A gyártás évét

- EST**
- 8 - Topeltisolatsiooniga seade
  - 9 - Tehnilised andmed
  - 10 - Müratugevuse tase
  - 11 - CE vastavusmärgis
  - 12 - Masina tüüp: **ELEKTRILINE TRIMMER**
  - 13 - Seerianumber
  - 14 - Valmistamise aasta

- FIN**
- 8 - Kaksoiseristyksellä varustettu laite
  - 9 - Tekniset tiedot
  - 10 - Taattu akustisen tehon taso
  - 11 - CE-merkintä.
  - 12 - Koneen tyyppi: **SÄHKÖINEN RUOHOTRIMMERI**
  - 13 - Sarjanumero
  - 14 - Valmistusvuoden

- LT**
- 8 - Dvigubos izoliacijos prietaisas
  - 9 - Techniniai duomenys
  - 10 - Garantuotas garso galios lygis
  - 11 - CE atitikties ženklas
  - 12 - Mechanizmo tipas: **VEJOS PJOVIKLIS**
  - 13 - Serijinis numeris
  - 14 - Gamybos metai

- LV**
- 8 - Ierīce ar dubulto izolāciju
  - 9 - Tehniskie dati
  - 10 - Garantētais akustiskās jaudas līmenis
  - 11 - CE atbilstības marķējums.
  - 12 - Mašīnas tips: **ELEKTRISKĀ ZĀLES PĻAUJMAŠĪNA**
  - 13 - Sērijas numurs
  - 14 - Izgatavošanas gads

- 中文**
- 8 - 双绝缘装置
  - 9 - 技术参数
  - 10 - 保证声功率电平
  - 11 - CE标准符合标记
  - 12 - 机器类型: **电动草坪机**
  - 13 - 系列号
  - 14 - 生产年份



Magyar	Suomi	Latviski
FELHASZNÁLÓI TÁJÉKOZTATÓ	TIETOJA KÄYTTÄJILLE	INFORMĀCIJA LIETOTĀJIEM
<div data-bbox="309 272 506 528" data-label="Image"> </div> <p data-bbox="80 603 743 727">Az elektromos és elektronikus termékekben használt veszélyes anyagok felhasználásnak csökkentéséről, valamint a hulladékok elhelyezéséről szóló 2002/95/EK, 2002/96/EK és 2003/108/EK irányelvekben foglaltak alapján</p> <p data-bbox="80 762 743 855">A készüléken látható áthúzott hulladékgyűjtő szimbóluma azt jelzi, hogy hasznos élettartamának végén a készüléket a többi hulladéktól elkülönítve <b>kell</b> kezelni.</p> <p data-bbox="80 890 743 1046">A felhasználó tehát köteles hasznos élettartamának végén a készüléket az elektromos és elektronikus berendezések újrahasznosítását végző telephelyek valamelyikén leadni, vagy ha ezzel egyenértékű készüléket vásárol, akkor <b>a vásárlás időpontjában átadni a régi készüléket a kereskedőnek.</b></p> <p data-bbox="80 1082 743 1238">Az előregedett készülékek újrahasznosítás, kezelés és hulladékelhelyezés szerint történő gyűjtése segít elkerülni a környezettel és emberi egészséggel kapcsolatos esetleges negatív következményeket, és ösztönzi a készüléket alkotó anyagok újrahasznosítását.</p> <p data-bbox="80 1273 743 1366">A felhasználó részéről eszközölt nem szabályszerű hulladékelhelyezés a nemzeti törvények szerinti szankciók kiszabását vonja maga után.</p>	<div data-bbox="1014 272 1211 528" data-label="Image"> </div> <p data-bbox="779 603 1442 727">Direktiivien 2002/95/EY, 2002/96/EY ja 2003/108/EY mukaisesti, jotka koskevat tiettyjen vaarallisten aineiden käytön rajoittamista sähkö- ja elektroniikkalaitteissa sekä sähkö- ja elektroniikkaromun kierrätystä</p> <p data-bbox="779 762 1442 855">Laitteessa oleva symboli (jäteastia, jonka päälle on merkitty rasti) tarkoittaa, että käyttöikänsä lopussa laitetta <b>ei</b> saa heittää lajittelemattoman yhdyskuntajätteen joukkoon.</p> <p data-bbox="779 890 1442 1015">Käyttäjän tulee toimittaa käytöstä poistettu laite sähkö- ja elektroniikkaromua vastaanottavaan jätehuoltokeskukseen tai jälleenmyyjälle, joka ottaa vastaan yhden käytöstäpoistetun laitteen <b>vastaavanlaista yhtä uutta ostettua laitetta kohden.</b></p> <p data-bbox="779 1050 1442 1206">Huolehtimalla käytöstäpoistettujen laitteiden asianmukaisesta lajittelusta kierrätettäviin, käsiteltäviin tai ympäristövastuullisesti hävitettäviin voidaan vähentää ympäristö- ja terveyshaittoja sekä edistää laitteen valmistusmateriaalien kierrätystä.</p> <p data-bbox="779 1241 1442 1302">Jätehuoltomääräysten rikkominen käsitellään kansallisten lakien mukaisesti.</p>	<div data-bbox="1727 272 1924 528" data-label="Image"> </div> <p data-bbox="1489 603 2152 727">Saskaņā ar Direktīvām 2002/95/EK, 2002/96/EK un 2003/108/EK par bīstamu vielu lietošanas samazināšanu elektriskajās un elektroniskajās ierīcēs, kā arī par atkritumu pārstrādi</p> <p data-bbox="1489 762 2152 855">Uz ierīces attēlotais simbols ar svītrainu atkritumu spaini norāda uz to, ka beidzot lietot produktu, tas <b>ir</b> jātur atsevišķi no citiem atkritumiem.</p> <p data-bbox="1489 890 2152 1015">Lietotājam ir jānogādā nederīgā ierīce kādā no atbilstošiem elektronisko un elektrisko atkritumu šķirošanas centriem, vai jānodod mazumtirgotājam, iegādājoties jaunu, ekvivalentas sērijas ierīci, <b>saskaņā ar principu - viens pret vienu.</b></p> <p data-bbox="1489 1050 2152 1174">Atbilstoša atkritumu šķirošana turpmākai ierīču izmantošanai, pakļaujot tās videi draudzīgai attīrīšanai pārstrādei, palīdz novērst iespējamo negatīvo iedarbību uz vidi un veselību, kā arī veicina ierīču sastāvdaļu pārstrādi.</p> <p data-bbox="1489 1209 2152 1270">Ja lietotājs atbrīvojas no nederīgās ierīces nepareizā veidā, tiek pielietotas sankcijas, ko nosaka nacionālā likumdošana.</p>



Eesti keel	Lietuvių k.	中文
KASUTAJAINFO	INFORMACIJA NAUDOTOJUI	用户须知
<div data-bbox="309 272 510 528" data-label="Image"> </div> <p data-bbox="73 608 739 730"><i>Vastavuses direktiividega 2002/95/EÜ, 2002/96/EÜ ja 2003/108/EÜ ohtlike ainete vähendamise kohta elektrilises ja elektroonilises varustuses (ROHS) ning sellise varustuse jäätmete käitlemise kohta (WEEE)</i></p> <p data-bbox="73 767 739 858">Kui varustusel on mahakriipsutatud prügikasti kujutatav sümbol, tähendab see, et see <b>tuleb</b> tööea lõpul muudest jäätmetest eraldi koguda.</p> <p data-bbox="73 895 739 1050">Kui varustus ei ole enam kasutamiskõlbulik, tuleb see vastavalt viia kasutaja poolt elektriliste ja elektrooniliste jätmete erisorteeritud kogumiskeskusesse või <b>uue sarnast tüüpi toote</b> ostmisel tagastada müüjale üks-ühele põhimõttel (tagastusskeem).</p> <p data-bbox="73 1086 739 1278">Õige sorteeritud kogumine kindlustab, et kõrvaleheidetud varustuse saab hiljem saata keskkonnasõbralikule taaskasutamisele, töötlemisele ja utiliseerimisele; see võimaldab lisaks varustuse tootmisel kasutatud materjalide reklameerimisele ka vältida võimalikke negatiivseid mõjusid keskkonnale ja tervisele.</p> <p data-bbox="73 1315 739 1374">Jäätmete volitamata ladustamine on vastutustundetu ning seadusandlike regulatsioonide põhjal karistatav.</p>	<div data-bbox="1016 272 1218 528" data-label="Image"> </div> <p data-bbox="786 608 1451 730"><i>Atitinka 2002/95/EB, 2002/96/EB ir 2003/108/EB direktyvas dėl kenksmingų medžiagų mažinimo elektros ir elektronikos įrenginiuose (ROHS) ir tokių įrenginių atliekų utilizavimo (WEEE)</i></p> <p data-bbox="786 767 1451 858">Jei ant įrenginio yra perbrauktos šiukšlių dėžės simbolis, tai reiškia, kad įrenginį, pasibaigus jo tarnavimo laikui, <b>būtina</b> išmesti atskirai nuo kitų šiukšlių.</p> <p data-bbox="786 895 1451 1050">Todėl, kai įrenginys nebetinka eksploatuoti, naudotojas tokį įrenginį turi nugabenti į specialų elektros ir elektronikos atliekų surinkimo ir rūšiavimo centrą, arba, jei perkamas <b>naujas panašaus tipo gaminys, įrenginį reikia gražinti pardavėjui principu vienas už vieną (grąžinimo planas).</b></p> <p data-bbox="786 1086 1451 1278">Tinkamai surenkant ir rūšiuojant garantuojama, kad išmetamas įrenginys vėliau išsiunčiamas perdirbti, apdoroti ir utilizuoti aplinkai nekenksmingu būdu; taip išvengiama bet kokio potencialaus neigiamo poveikio aplinkai ir sveikatai, be to, galima pakartotinai panaudoti medžiagas, naudojamas įrenginių gamybai.</p> <p data-bbox="786 1315 1451 1374">Atliekų išmetimas neaprobuotu būdu yra neatsakingas veiksmas, už kurį baudžiama pagal įstatyminius reglamentus.</p>	<div data-bbox="1724 272 1926 528" data-label="Image"> </div> <p data-bbox="1489 608 2154 715">遵循在电气和电子设备中减少使用危险物质以及废物处理的相关标准 <b>2002/95/CE</b>、<b>2002/96/CE</b> 和 <b>2003/108/CE</b>。</p> <p data-bbox="1489 735 2154 842">设备上标示的在垃圾箱上打叉的符号，表示产品在其有效使用寿命结束时，<b>必须</b>与其他废物分开并独立回收。</p> <p data-bbox="1489 863 2154 970">因此，用户应将已达到使用寿命期限的设备送交适当的电子和电气废物分类收集中心，或在<b>购买同类新设备时，以一换一</b>，将之送回到销售商。</p> <p data-bbox="1489 1023 2154 1177">适当的分类收集以便接着对废弃设备进行再循环、处理和清除，同时保护环境，可避免对环境和人类健康带来负面效果，便利设备组成材料的再循环。</p> <p data-bbox="1489 1198 2154 1273">如果用户随便废弃产品，将受到国家法律规定的制裁。</p>



## H AZ ELEKTROMOS FŰNYÍRÓ RÉSZEGYSÉGEI

- 1 - Szijak (8091)
- 2 - Továbbítócső
- 3 - Damielfej
- 4 - Fejvédelem
- 5 - Övek csatlakoztatása
- 6 - Működési megszakító
- 7 - Biztonsági megszakító
- 8 - Villásdugó
- 9 - Villanymotor
- 10 - Szálvágó tárcsa
- 11 - Első fagantyú
- 12 - Hátsó fagantyú

## FIN SÄHKÖTOIMISEN RUOHOTRIMMERIN OSAT

- 1 - Valjaat (8091)
- 2 - Varsi
- 3 - Nailonsiimapää
- 4 - Siimapään suojus
- 5 - Valjaiden kiinnitys
- 6 - Toimintakytkin
- 7 - Turvakytkin
- 8 - Pistoke
- 9 - Sähkömoottori
- 10 - Terä
- 11 - Etummainen kahva
- 12 - Takimmainen kahva

## LV ELEKTRISKĀS ZĀLES PĻAUJMAŠĪNAS SASTĀVDAĻAS

- 1 - Siksnas (8091)
- 2 - Transmisijas caurule
- 3 - Neilona galviņa
- 4 - Galviņas aizsargapvalks
- 5 - Pievienojamās lences
- 6 - Slēdzis
- 7 - Drošības slēdzis
- 8 - Kontaktdakša
- 9 - Elektriskais motors
- 10 - Griešanas diega asmens
- 11 - Priekšējais rokturis
- 12 - Aizmugurējais rokturis

## EST ELEKTRITRIMMERI OSAD

- 1 - Kandetraksid (8091)
- 2 - Völli toru
- 3 - Nailonist trimmeripea
- 4 - Pea kaitse
- 5 - Rihma kinnituskoht
- 6 - Sisse/välja lüliti
- 7 - Ohutuslüliti
- 8 - Toitepistik
- 9 - Elektrimootor
- 10 - Lõiketera
- 11 - Eesmine Käepide
- 12 - Tagumine Käepide

## LT ELEKTRINIO GENĖTUVO KOMPONENTAI

- 1 - Tvirtinamieji diržai (8091)
- 2 - Kotas
- 3 - Nailoninės virvės galvutė
- 4 - Galvutės apsauga
- 5 - Diržų komplekto elementas
- 6 - Įjungimo/išjungimo jungiklis
- 7 - Apsauginis jungiklis
- 8 - Elektros kištukas
- 9 - Elektros variklis
- 10 - Ašmenys
- 11 - Priekinė rankena
- 12 - Galinė rankena

## 中文 电动剪草机部件

- 1 - 背带 (8091)
- 2 - 传动轴杆
- 3 - 尼龙绳头
- 4 - 绳头护罩
- 5 - 背带挂钩
- 6 - 启动开关
- 7 - 安全开关
- 8 - 电源插头
- 9 - 发动机
- 10 - 割刀
- 11 - 后手柄
- 12 - 前手柄



NOTE:



1

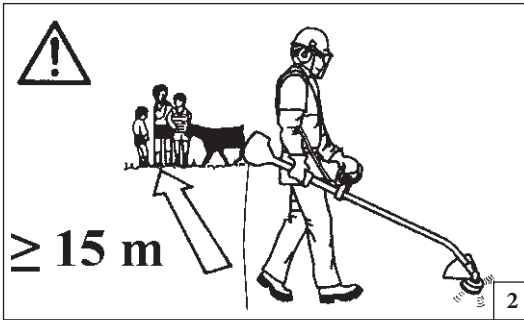

2



3



4

Magyar

## BIZTONSÁGI ELŐÍRÁSOK

**FIGYELEM** – Ha jól használják a gépet, az egy gyors, kényelmes és hatékony munkaeszköz; ha nem megfelelően, vagy a biztonsági előírásokat figyelmen kívül hagyva használjuk, veszélyes eszközzé válhat. A kellemes és biztonságos munkavégzés érdekében mindig szigorúan tartuk be az alábbi, és a kézikönyv többi részében lévő biztonsági előírásokat.

**FIGYELEM:** Az egység energiaellátó rendszere nagyon alacsony intenzitású elektromágneses teret gerjeszt. Ez a mező néhány fajta pacemaker esetében interferenciát okozhat. A súlyos, akár halálos sérülések kockázatának elkerülésére a pacemakert viselő személyeknek a jelen gép használata előtt egyeztetniük kell orvosukkal és a gép gyártójával.

**FIGYELEM** - A helyi törvények korlátozhatják a elektromos fűnyíró használatát.

- 1 - Ne használja a gépet, mielőtt a használatát meg nem tanulta. A még nem tapasztalt gépkezelőnek a helyszíni használat előtt gyakorolnia kell a gép kezelését.
- 2 - Őrizzük meg a jelen kézikönyvet és használat előtt mindig tanulmányozzuk.
- 3 - Az elektromos fűnyírót kizárólag jó fizikai állapotban lévő, a használatra vonatkozó szabályokat ismerő felnőtt ember használhatja. Kimerültség esetén, alkohol fogyasztását követően, drog vagy gyógyszer hatása alatt ne használja az elektromos fűnyírót (1. ábra).
- 4 - Csak a gép működését és helyes használatát ismerő szakembernek adja át vagy kölcsönözze az elektromos fűnyírót. Ilyen esetben a használati utasítást is adjuk át, hogy a munka kezdete előtt elolvassák.
- 5 - Viseljünk megfelelő ruházatot és védőfelszerelést, vastag

csizmát és nadrágot, kesztyűt, védőszemüveget, fülvédőt és védősisakot. A ruházat legyen testhezálló, de kényelmes (lásd a 16-17. oldalt).

- 6 - Az elektromos fűnyíró használatakor ne engedje meg, hogy 15 méteres hatósugarában emberek tartózkodjanak (2. ábra).
- 7 - Az elektromos fűnyíróra a gyártó által kifejezetten javasolt vágófelszerelést (szerszámot) szereljen (lásd a 39. oldalt). A dugó hálózati csatlakozóhoz történő csatlakoztatása előtt szereljük össze a vágószerszámot (3. ábra).
- 8 - Ellenőrizze, hogy az elektromos fűnyírón található, a feszültségre és a frekvenciára vonatkozó adatoknak a hálózati áram megfelel-e (lásd a 4. oldalt).
- 9 - Hibás vagy nem szabvány vezetéket, dugót és hosszabbítót ne használjunk.
- 10 - Neoprén, illetve mindenképpen kettős szigetelésű hosszabbító vezeték alkalmazása javasolt, melynek szabadban történő használatához megfelelő csatlakozója van.
- 11 - Ha a vezeték sérül vagy elvágják, azonnal húzzuk ki a dugót az aljzathoz (4. ábra).
- 12 - Az elektromos csatlakoztató vezetéket úgy kell kialakítani, hogy sem ember sem jármű ne okozhasson benne kárt, és így ne kerülhessen veszélybe sem a gépkezelő, sem a többi dolgozó.
- 13 - Munka közben folyamatosan ellenőrizzük a vezetéket, az legyen mindig a fej működési sugarától távol. Ne hajtsunk végre darabolást más elektromos vezeték közelében sem.
- 14 - Mindenféle karbantartási művelet előtt az elektromos fűrészt áramtalanítani kell (3. ábra).
- 15 - Robbanásveszélyes és gyúlékony környezetben ne használja az elektromos fűnyírót (5. ábra).
- 16 - Ne használja az elektromos fűnyírót fejtű nélkül.
- 17 - Ne tegye ki az elektromos fűnyírót esőnek és különösen magas páratartalmú környezetnek (5. ábra).
- 18 - A kar felszerelése nélkül soha ne indítsuk be a motort.
- 19 - Ne használja az elektromos fűnyírót fűvön kívül más anyag

vágására.

- 20 - Hibás, rosszul megjavított vagy összeszerelt, illetve házilagosan módosított elektromos fűnyíróval ne dolgozzon. Semmilyen biztonsági felszerelést ne vegyünk le, ne okozunk benne kárt és ne iktassunk ki.
- 21 - Minden nap ellenőrizze az elektromos fűnyírót, és bizonyosodjon meg arról, hogy minden, biztonsági és egyéb felszerelés működőképes.
- 22 - A rendes karbantartáson kívül egyéb műveleteket, javításokat ne végezzünk. Forduljunk felhatalmazott szervizhez.
- 23 - Tilos a gép kihajtott tengelyére olyan készüléket szerelni, amit nem a gyártó szállított.
- 24 - A veszélyt jelző és biztonsági előírásokat tartalmazó címkéket őrizzük meg tökéletes állapotban. Sérülés vagy rongálódás esetén azonnal ki kell cserélni (lásd a 4-5 oldalt).
- 25 - Ne használjuk a gépet a kézikönyvben megjelöltől eltérő célra (lásd a 24 oldalt).
- 26 - Ne feledje, hogy a tulajdonos vagy a gépkezelő felel a harmadik felek által elszenvedett balesetekért és az őket vagy tulajdonukat ért károkért.
- 27 - Amennyiben használaton kívül kell helyezni az elektromos fűnyírót, ne károsítsa vele a környezetet, hanem adja át viszonteladójának, aki gondoskodni fog az elhelyezéséről.
- 28 - Bármilyen egyéb információ vagy nagyobb javítási igény esetén forduljon mindig a viszonteladóhoz.
- 29 - A készülék kialakítása nem olyan, hogy azt csökkent fizikai, értelmi vagy mentális képességű, illetve megfelelő tapasztalatok és ismeretek híján lévő személyek (beleértve a gyermekeket is) használhassák, hacsak a biztonságukért felelős személy nem biztosít számukra felügyeletet és útmutatást a készülék használatára vonatkozóan. Gondoskodni kell a gyermekek felügyeletéről annak biztosítása érdekében, hogy ne játsszanak a készülékkel.



5

Suomi

## TURVAOHJEET

**⚠ HUOMIO - Oikein käytettynä kone on nopea, kätevä ja tehokas työkalu; jos sitä käytetään väärin tai jos tarpeelliset varotoimet laiminlyödään, se saattaa olla vaarallinen. Noudata aina alla olevia ja koko oppaan sisältämiä turvaohjeita, jotta työnteko sujuu mukavasti ja turvallisesti.**

**⚠ HUOMIO: Yksikön syöttöjärjestelmä tuottaa voimakkuudeltaan hyvin heikon sähkömagneettisen kentän. Tämä kenttä voi aiheuttaa häiriöitä joihinkin sydämentahdistimiin. Vakavien vahinkojen ja hengenvaaran välttämiseksi henkilöiden, joilla on sydämentahdistin, tulee olla yhteydessä lääkäriinsä sekä sydämentahdistimen valmistajaan ennen tämän laitteen käyttöä.**

**⚠ HUOMIO – Paikalliset lait saattavat rajoittaa sähköisen ruohotrimmeri käyttöä.**

- 1 - Älä käytä konetta ennen kuin olet oppinut käyttämään sitä oikein. Ensi kertaa laitetta käyttävän henkilön tulee harjoitella laitteen käyttöä työalueella.
- 2 - Säilytä tämä opas huolella ja lue se aina ennen koneen käytön aloittamista.
- 3 - Sähkötoimisen ruohotrimmerin käyttö on sallittu vain hyvässä fyysisessä kunnossa oleville aikuisille, jotka tuntevat sen käyttöohjeet. Ruohotrimmeriä ei saa käyttää väsyneenä tai alkoholin, huumeiden tai lääkkeiden vaikutuksen alaisena (kuva 1).
- 4 - Ruohotrimmerin saa luovuttaa tai lainata ainoastaan asiantunteville henkilöille, jotka tuntevat sen toiminnan ja osaavat käyttää sitä oikein. Luovuta koneen mukana myös käyttöopas, joka on luettava ennen laitteen käyttämistä.

- 5 - Käytä sopivia vaatteita ja turvavarusteita, kuten saappaita, paksuja housuja, suojakäsineitä ja -laseja, kuulonsuojaimia ja kypärää. Käytä vartaloa myötäileviä, mukavia vaatteita (katso sivuja 16-17).
- 6 - Älä anna kenenkään oleskella 15 metriä lähempänä työskentelyaluetta ruohotrimmerin käytön aikana (kuva 2).
- 7 - Ruohotrimmerissä saa käyttää ainoastaan valmistajan suosittelemia leikkauslaitteita (leikkuuteriä) (katso sivu 39). Kokoa leikkausvälineet ennen pistokkeen kytkemistä pistorasiaan (Kuva 3).
- 8 - Tarkista, että ruohotrimmerin arvokilvessä mainittu jännite ja taajuus vastaavat verkkovirran arvoja (katso sivu 4).
- 9 - Älä käytä viallisia tai normien vastaisia johtoja, pistokkeita tai jatkojohtoja.
- 10 - Käytä neopreenijatkojohtoja tai joka tapauksessa kaksoiseristyksellä varustettuja johtoja, joissa on ulkokäyttöön sopiva turvapistoke.
- 11 - Kytke pistoke välittömästi irti sähköverkosta, jos johto vioittuu tai leikkaantuu (Kuva 4).
- 12 - Virtajohto täytyy asettaa niin että henkilöt tai ajoneuvot eivät pääse vahingoittamaan sitä aiheuttaen vaaraa käyttäjälle.
- 13 - Tarkista, että johto pysyy työskentelyn aikana aina etäällä pään toiminta-alueesta eikä kiristy liikaa. Älä leikkaa sähköjohtojen läheisyydessä.
- 14 - Kytke laite irti sähköverkosta ennen minkään huolto- tai kuljetustoimenpiteen aloittamista (Kuva 3).
- 15 - Älä käytä sähkötoimista ruohotrimmeriä räjähdysalttiissa tai tulenarassa ilmakehässä (kuva 5).
- 16 - Älä käytä ruohotrimmeriä ilman leikkuupään suojusta.
- 17 - Älä altista sähkötoimista ruohotrimmeriä sateelle tai erityisen kosteille olosuhteille (kuva 5).
- 18 - Älä käynnistä moottoria, jos varsi ei ole asennettu paikalleen.

- 19 - Älä käytä ruohotrimmeriä muiden materiaalien kuin ruohon leikkaamiseen.
- 20 - Älä käytä ruohotrimmeriä, jos se on vaurioitunut, korjattu tai kokoonpantu virheellisesti, tai jos siihen on tehty valtuuttamattomia muutoksia. Älä irrota, vahingoita tai poista käytöstä mitään turvalaitetta.
- 21 - Tarkasta ruohotrimmeri päivittäin varmistaen, että kaikki sen toiminnalliset ja turvallisuuteen liittyvät osat toimivat asianmukaisesti.
- 22 - Suorita vain tavallinen huolto, älä koskaan tee muita toimenpiteitä tai korjauksia. Ota yhteys valtuutettuun erikoiskorjaamoon.
- 23 - Muiden kuin valmistajan toimittamien laitteiden kytkeminen koneen voimanottoon on kielletty.
- 24 - Säilytä vaara- ja turvamerkintätarrat hyväkuntoisina. Jos tarrat vahingoittuvat, niiden tilalle on vaihdettava uudet mahdollisimman pian (Katso sivu 4-5).
- 25 - Älä käytä laitetta muihin käyttötarkoituksiin kuin tässä käyttöoppaassa mainitut (Katso sivu 24).
- 26 - Muista, että omistaja tai käyttäjä on vastuussa onnettomuuksista ja ulkopuolisille tai omaisuudelle aiheutuvista vaurioista.
- 27 - Kun poistat ruohotrimmerin lopullisesti käytöstä, toimita laite jälleenmyyjälle, joka huolehtii sen käytöstäpoistosta ja hävittämisestä.
- 28 - Käänny aina jälleenmyyjän puoleen kun tarvitset lisätietoja tai korjauksia.
- 29 - Tätä laitetta ei ole tarkoitettu fyysisesti, sensorisesti tai henkisesti rajoitteisten henkilöiden (eikä lasten) käyttöön, ellei heidän turvallisuudestaan vastaava henkilö valvo ja opasta heitä laitteen käytössä. Valvo lapsia, jotta he eivät pääse leikkimään laitteella.

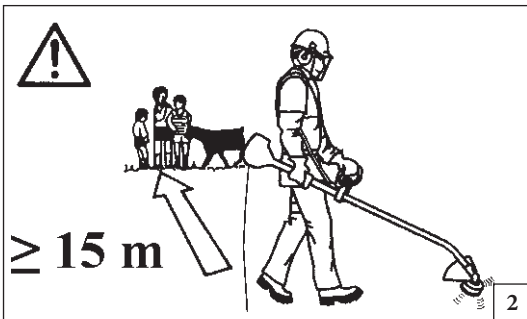

Latviski

## DROŠĪBAS PASĀKUMI

**⚠ UZMANĪBU - Ja mašīnu lieto pareizi, tā ir ātrs, ērts un efektīvs darbarīks; ja to lieto nepareizi vai neievērojot nepieciešamos piesardzības pasākumus, tas var kļūt par bīstamu ierīci. Lai jūsu darbs vienmēr būtu patīkams un drošs, rūpīgi ievērojiet visus lietošanas pamācībā sniegtos drošības noteikumus.**

**⚠ UZMANĪBU: Jūsu ierīces barošanas sistēma rada elektromagnētisko lauku, kuram ir ļoti zema intensitāte. Šis lauks var traucēt dažu „pacemaker” ierīču darbību. Lai samazinātu smagu vai nāvējošu negadījumu risku, personām, kas lieto pacemaker, ir jākonsultējas ar savu ārstu un „pacemaker” ražotāju pirms šīs ierīces lietošanas.**

**⚠ UZMANĪBU - Vietējie likumi var ierobežot elektriskā zāles pļaujmašīna lietošanu.**

- 1 - Pirms mašīnas lietošanas rūpīgi iepazīstieties ar tās ekspluatācijas noteikumiem. Operatoram, kas ierīci lieto pirmo reizi, pirms lietošanas ir jāpraktizējas.
- 2 - Rūpīgi glabājiet šo lietošanas pamācību un izlasiet to ik reizi, pirms lietojat ierīci.
- 3 - Elektrisko zāles pļaujmašīnu drīkst lietot tikai pieaugušie, labā fiziskajā stāvoklī, kuri ir iepazinušies ar lietošanas noteikumiem. Nelietojiet elektrisko zāles pļaujmašīnu, ja esat noguris vai atrodaties alkohola, narkotisku vielu un zāļu ietekmē (1. att.).
- 4 - Nododiet vai aizdodiet elektrisko zāles pļaujmašīnu tikai pieredzējušiem cilvēkiem, kuri zina, kā ierīce darbojas un prot to pareizi lietot. Iedodiet līdzīgu lietošanas pamācību, kas jāizlasa pirms darba uzsākšanas.
- 5 - Nekad neaizmirstiet par savu drošību un gērbieties atbilstoši

noteikumiem, velciet zābakus, biezas bikses, cimdus, aizsargbrilles, austiņas un speciālo aizsargmasku. Lietojiet piegulošu, bet ērtu apģērbu (skat. 16.- 17.lpp.).

- 6 - Neļaujiet citiem cilvēkiem atrasties 15 metru darbības rādiusā elektriskās zāles pļaujmašīnas lietošanas laikā (2. att.).
- 7 - Elektriskajai zāles pļaujmašīnai ir jābūt aprīkotai ar ražotāja ieteicāmām griezējierīcēm (griezējiem) (sk. lpp. 39). Veiciet griešanas aparāta montāžu, pirms pievienojat kontaktdakšu elektrotīklam (3.zīm.).
- 8 - Pārbaudiet, vai elektriskās zāles pļaujmašīnas tehnisko datu plāksnītē norādītās sprieguma un frekvences vērtības atbilst elektrības tīkla parametriem (sk. 4 lpp.)
- 9 - Nelietojiet bojātus vai neatbilstošus elektrovadus, kontaktdakšas vai pagarinātājus.
- 10 - Lietojiet neoprēna vai dubultas izolācijas pagarinātājus ar drošības kontaktdakšām, kas paredzētas lietošanai ārā.
- 11 - Nekavējoties atvienojiet kontaktdakšu no elektrotīkla, ja elektrovars ir bojāts vai sagreizts (4.zīm.).
- 12 - Elektrovadam jābūt pievienotam tā, lai cilvēki vai transporta līdzekļi to nevarētu sabojāt, pakļaujot briesmām sevi un Jūs.
- 13 - Raugieties, lai darba laikā elektrovars atrastos tālu no galviņas darbības lauka un nebūtu nospriegots. Nezažģējiet citu elektrovadu tuvumā.
- 14 - Atvienojiet kontaktdakšu no elektrotīkla, pirms veicat jebkādu tehnisko apkopi vai transportēšanu. (3.zīm.).
- 15 - Nelietojiet elektrisko zāles pļaujmašīnu sprādziennedrošā vai uzliesmojošā atmosfērā (5. att.).
- 16 - Nelietojiet elektrisko zāles pļaujmašīnu, ja nav uzstādīts galviņas aizsargs.
- 17 - Nepakļaujiet elektrisko zāles pļaujmašīnu lietus vai liela mitruma iedarbībai (5. att.).
- 18 - Nedarbiniet motoru bez pievienota atbalsta.

- 19 - Lietojiet elektrisko zāles pļaujmašīnu tikai zāles pļaušanai.
- 20 - Nestrādājiet ar bojātu, slikti salabotu, slikti samontētu vai patvaļīgi modificētu elektrisko zāles pļaujmašīnu. Neizņemiet, nebojājiet un nedeaktivizējiet nevienu drošības detaļu.
- 21 - Pārbaudiet elektrisko zāles pļaujmašīnu ik dienas, lai pārlicinātos, vai visi drošības un pārējie mehānismi darbojas nevainojami.
- 22 - Neveiciet nekādas darbības vai labojumus, kas neietilpst ikdienas tehniskajā apkopē. Vērsieties pilnvarotā apkopes centrā.
- 23 - Mašīnas jūgvārpstai drīkst pievienot tikai ražotāja piegādātos piederumus.
- 24 - Glabājiet visas uzlīmes un brīdinājumus par briesmām un drošību nevainojamā stāvoklī. Bojājumu vai pasliktinājumu gadījumā, tie savlaicīgi jānomaina (Sk. 4.-5.lpp.).
- 25 - Nelietojiet ierīci citiem nolūkiem nekā norādīts lietošanas pamācībā (Sk. 24.lpp.).
- 26 - Neaizmirstiet, ka mašīnas īpašnieks vai operators ir atbildīgs par negadījumiem vai bīstamām situācijām, kurām tiek pakļautas trešās personas vai to manta.
- 27 - Izvadot elektrisko zāles pļaujmašīnu no ekspluatācijas, neizmetiet to vidē, bet nododiet to kompānijas pārstāvim, kas nodrošinās pareizu ierīces utilizāciju.
- 28 - Neskaidrību vai citu problēmu gadījumā, griezieties vienmēr pie ierīces pārdevēja.
- 29 - Šī iekārta nav paredzēta izmantošanai cilvēkiem (tai skaitā bērniem) ar samazinātām fiziskajām, jutības vai mentālajām spējām, vai bez pieredzes un zināšanām, izņemot gadījumus, kad tiem tiek sniegtas instrukcijas par iekārta izmantošanu vai nodrošināta uzraudzība no tādas personas puses, kas atbild par viņu drošību. Mazi bērni ir jāuzrauga, lai tie nespēlotos ar iekārtu.



5

Eesti keel

## OHUTUSNÕUDED

**⚠ HOIATUS –** Kui seadet õigesti kasutada, on see kiire, mugav ja tõhus tööriist; kui te kasutate valesti või ilma vastava ettevaatusabinõuta, võib masin muutuda ohtlikuks tööriistaks. Meeldiva ja ohutu töö tagamiseks tuleb alati rangelt järgida käesolevas kasutusjuhendis toodud ohutusnõudeid.

**⚠ TÄHELEPANU:** Teie seadme süütesüsteem tekitab madala intensiivsusega elektromagnetvälja. See võib põhjustada häireid teatud südamestimulaatorite töös. Raskete ja eluohtlike kehavigastuste ohu vähendamiseks peaksid südamestimulaatorit kandvad isikut enne seadme kasutamist konsulteerima raviarsti ja südamestimulaatori valmistajaga.

**⚠ HOIATUS! –** Kohalikud seadused võivad piirata elektriline trimmeer kasutamist.

- 1 - Ärge kasutage seadet, kui Te ei tea, kuidas täpselt sellega töötada. Eelneva kogemusega operaator peab enne seadmega tööle asumist selle kasutamist harjutama.
- 2 - Käesolevat kasutusjuhendit tuleb hoida käepärast ning enne selle seadme kasutamist, tuleb sellega vajadusel uuesti tutvuda.
- 3 - Elektrilist murutrimmerit tohivad kasutada ainult täiskasvanud, heas füüsilises vormis isikud, kes tunnevad selle kasutamise reegleid. Ärge kasutage elektritrimmerit, kui olete kas väsinud või pärast alkoholi, uimastite või ravimite tarvitamist (Joon. 1).
- 4 - Andke või laenake elektrilist murutrimmerit ainult kogenud isikutele, kes on kursis selle talitluse ja õige kasutamisega. Ka käesolevat kasutusjuhendit tuleb neile kaasa anda, et nad saaksid kasutamisega seotud üksikasju enne tööle asumist

üle vaadata.

- 5 - Kanda tuleb ettenähtud tööriivastust ja ohutusvarustust, mille hulka kuuluvad: saapad, vastupidavad pikad püksid, kindad, silmakaitse, kõrvaklapid ja kaitsekiiver. Kanda tuleb liibuvat kuid mugavat rõivastust (vt lk 16-17).
- 6 - Elektrilise murutrimmeri kasutamisel ei tohi selle 15 m laiuses tegevusraadiuses viibida keegi peale operaatori (Joon. 2).
- 7 - Elektrilise murutrimmeri külge tohib monteerida ainult tooja poolt loetletud löikeosi (tööosi) (vt. lk. 39). Löikeseadmed tuleb paigaldada enne trimmeri vooluvõrku ühendamist (joon. 3).
- 8 - Kontrollige, et elektritrimmerile kinnitatud infoplaadil ära toodud pinge ja sagedus sobiks kasutatava toitevõrgu näitajatega (vt lk 4).
- 9 - Ei tohi kasutada defektseid ega kehtivatele standarditele mittevastavaid kaableid, pistikuid ja pikendusjuhtmeid.
- 10 - Välistingimustesse soovitatame kasutada neopreen- või kahekordse isolatsiooniga kaableid.
- 11 - Seade tuleb toiteühendusest koheselt välja tõmmata, kui toitekaablit vigastatakse või läbibistatakse (joon. 4).
- 12 - Toiteühendus peab olema selliselt korraldatud, et teiste inimeste ja sõidukite kahjustused oleksid välistatud.
- 13 - Tuleb jälgida, et toitekaabel ei satuks trimmeripea tööpiirkonda. Elektri kaabli läheduses ei tohi saega töötada.
- 14 - Enne igasuguseid seadme hooldustööde läbiviimist tuleb seade alati vooluvõrgust lahti ühendada (joon. 3).
- 15 - Keelatud on elektritrimmeri kasutamine plahvatusohtlikus või kergesti süttivas keskkonnas (Joon. 5).
- 16 - Keelatud on elektritrimmeri kasutamine löikepea kaitsekatteta.
- 17 - Keelatud on jätta elektritrimmerit vihma kätte või kõrge niiskussisaldusega paigadesse (Joon. 5).

- 18 - Mootorit ei tohi käivitada siis, kui võlli pikendustoru ei ole külge monteeritud.
- 19 - Elektritrimmerit tohib kasutada üksnes muru lõikamiseks. Keelatud on selle kasutamine muu materjali korral.
- 20 - Keelatud on töötada vigastatud, ebaõigesti parandatud, valesti kokku pandud või omavoliliselt modifitseeritud elektritrimmeriga. Ohutusseadmeid ei tohi eemaldada, kahjustada ega välja lülitada.
- 21 - Veendumaks elektritrimmeri turva- ja muude elementide töökorras olekus kontrollige seadet iga päev.
- 22 - Trimmeri kasutamisel ja hooldamisel ei tohi teostada kasutusjuhistes kirjeldatud erinevaid operatsioone. Kahtluste puhul tuleb ametliku vahendajaga ühendust võtta.
- 23 - Seadme jõuülekandele tohib kinnitada ainult tootja poole tarnitavaid seadiseid.
- 24 - Kõiki ohusilte tuleb hoida loetavana. Kahjustuse puhul koheselt asendada uutega (vt lk 4-5).
- 25 - Masinat ei tohi kasutada muul otstarbel, kui märgitud kasutusjuhendis (vt lk 25).
- 26 - Pidage meeles, et omanik või operaator vastutab kolmandatele isikutele tekitatud või potentsiaalsete kehavigastuste või materiaalse kahju eest.
- 27 - Juhul kui elektritrimmer tuleb kasutuselt kõrvaldada, ärge jätke seda loodusesse, vaid viige see oma müügiesindaja kätte, kes hoolitseb selle õige kõrvaldamise eest.
- 28 - Täiendavate selgituste või tegevusjuhiste saamiseks tuleb alati pöörduda kohaliku müügiesindaja poole.
- 29 - See seade ei ole mõeldud kasutamiseks isikute poolt (sealhulgas lapsed), kellel on piiratud füüsilised, sensoorsed või vaimsed võimed või kellel puuduvad kogemused ja teadmised seadme kasutamise kohta, välja arvatud juhul kui neid jälgib või juhendab nende ohutuse eest vastutav isik. Jälgige lapsi ja veenduge, et nad ei mängiks seadmega.



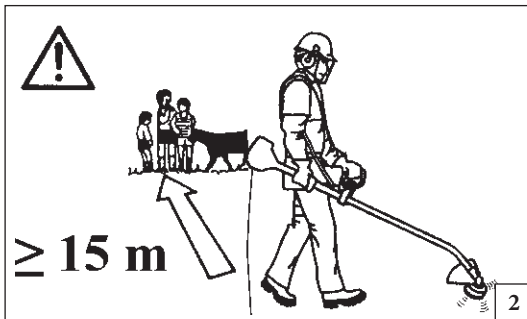

Lietuvių k

## ATSARGUMO PRIEMONĖS

**⚠ PERSPĖJIMAI** – Jei mechanizmas naudojamas teisingai, jis bus naudinga ir naši priemonė; jeigu naudojamas neteisingai arba nesiimant tinkamų atsargumo priemonių, jis gali tapti pavojingas. Tam, kad dirbti būtų malonu ir saugu, visada griežtai laikykitės toliau šiame vadove pateiktų saugos taisyklių.

**⚠ DĖMESIO:** Mechanizmo energijos tiekimo sistema generuoja itin mažo intensyvumo elektromagnetinį lauką. Šis elektromagnetinis laukas gali trikdyti kai kurių širdies stimuliatorių darbą. Kad būtų sumažintas sunkių ar net mirtinų sužalojimų pavojus, prieš pradėdami dirbti su šiuo prietaisu, žmonės, kuriems yra implantuotas širdies stimulatorius, turėtų pasitarti su savo gydytoju ir širdies stimulatoriaus gamintoju.

**⚠ PERSPĖJIMAS!** - Valstybiniai įstatymai gali riboti vejos pjoviklio eksploatavimą.

- 1 - Mechanizmą leidžiama eksploatuoti tik tuo atveju, jei gavote konkrečias jo eksploataavimo instrukcijas. Prieš pradėdami dirbti darbo aikštelėje, nepatyręs operatorius privalo nuodugniai susipažinti su mechanizmo valdymu.
- 2 - Šį vadovą laikykite netoliese ir jį paskaitykite kiekvieną kartą, prieš įrenginį eksploatuodami.
- 3 - Vejos genėtuvą leidžiama naudoti tik suaugusiems asmenims; jie turi būti geros fizinės būklės ir susipažinę su eksploataavimo instrukcijomis. Vejos genėtuvo nenaudokite, jei jaučiate fizinį nuovargį, vartojote alkoholį, narkotikus arba vaistus (1 pav.).
- 4 - Vejos genėtuvą perduokite arba skolinkite tik patyrusiam asmeniui, žinančiam, kaip šį mechanizmą tinkamai eksploatuoti ir naudoti. Jiems taip pat perduokite

eksploataavimo instrukcijų vadovą, kad jie jį perskaitytų prieš pradėdami dirbti.

- 5 - Dėvėkite tinkamus drabužius ir apsaugines priemones: batus, tvirtos medžiagos kelnes, pirštines, apsauginius akinius, ausų apsaugas ir apsauginį šalną. Dėvėkite prigludusius, tačiau patogius, drabužius (žr. 16-17 psl.).
- 6 - Eksploatuodami vejos genėtuvą neleiskite pašaliniams asmenims būti arčiau negu 15 metrų iki mechanizmo (2 pav.).
- 7 - Naudokite tik tokius pjaunamuosius įtaisus arba priedus, kurie rekomenduojami naudoti konkrečiai su šiuo mechanizmu (žr. 39 psl.). Pjovimo prietaisus sumontuokite prieš prijungdami mechanizmą prie elektros tinklo (3 pav.).
- 8 - Patikrinkite, ar ant krūmapjovės plokštelės nurodyta įtampa ir dažnis atitinka elektros tinklo įtampą ir dažnį (žr. 4 psl.).
- 9 - Nenaudokite pažeistų arba atitinkamų standartų neatitinkančių kabelių, kištukų ar ilgintuvų.
- 10 - Naudokite neopreno arba dvigubos izoliacijos ilginimo kabelius su apsaugotais kištukais, skirtais naudoti lauke.
- 11 - Jeigu pažeidžiamas arba įpjaujamas kabelis, nedelsdami ištraukite kištuką iš elektros tinklo (4 pav.).
- 12 - Elektros maitinimą reikia prijungti taip, kad žmonės ir automobiliai jo nepažeistų.
- 13 - Pasirūpinkite, kad kabelis būtų kuo toliau nuo nailoninės virvutės galvutės veikimo zonos ir niekada nebūtų išsitempęs. Niekada nepjunkite arti kitų elektros kabelių.
- 14 - Prieš atlikdami techninę priežiūrą arba mechanizmą tvarkydami, visada jį atjunkite nuo elektros tinklo (3 pav.).
- 15 - Vejos genėtuvo nenaudokite sprogiroje arba lengvai užsiliepsnojančioje aplinkoje (5 pav.).
- 16 - Vejos genėtuvo niekada neeksploatuokite, jei neuždėta nailoninės galvutės apsauga.
- 17 - Vejos genėtuvą apsaugokite nuo lietaus ir didelės drėgmės

(5 pav.).

- 18 - Variklio negalima užvesti tada, kai nesumontuota rankena.
- 19 - Su vejos genėtuvu pjaukite tik žolę.
- 20 - Niekada neeksploatuokite sugedusio, blogai suremontuoto arba neteisingai modifikuoto vejos genėtuvo. Nenuimkite, nesugadinkite arba neišjunkite jokių apsauginių įtaisų.
- 21 - Vejos genėtuvą kasdien patikrinkite ir išitinkinkite, ar tinkamai veikia visi komponentai bei saugos įtaisai.
- 22 - Niekada nevykdykite darbų arba remonto, jeigu tai nėra įprasta techninė priežiūra. Kreipkitės į įgaliotą pardavėją.
- 23 - Prie šio mechanizmo leidžiama montuoti tik gamintojo pateiktus elementus.
- 24 - Būtina prižiūrėti visų etikečių, kurios perspėja apie pavojų sveikatai, būklę. Jeigu jos pažeidžiamos arba susidėvi, nedelsdami jas pakeiskite (žr. 4-5 psl.).
- 25 - Mechanizmo negalima naudoti darbams, kurie nenurodyti šiame vadove (žr. 25 psl.).
- 26 - Atsiminkite, kad už nelaimingus atsitikimus ar galimus pavojus, kurie kyla trečiosioms šalims ar jų nuosavybei, yra atsakingas savaeigio kauptuko savininkas arba su juo dirbantys žmogus.
- 27 - Jei vejos genėtuvą prireikia išmesti, nepalikite jo bet kur - jį nuvežkite prekybos atstovui, kuris pasirūpins tinkamu jo išmetimu.
- 28 - Jeigu kyla klausimų arba nežinote, ką svarbu atlikti, visada kreipkitės į pardavėją.
- 29 - Šiuo prietaisu negalima naudotis vaikams ir asmenims, nesugebantiems saugiai naudotis prietaisu dėl savo psichinio, jutiminio arba protinio neįgalumo arba patirties bei žinių trūkumo, be už šių asmenų saugumą atsakingų asmenų priežiūros ir nurodymų. Vaikus prižiūrėkite, neleiskite jiems žaisti su prietaisu.





5

## 中文

### 安全措施

**注意** - 如使用得当, 本机器是一个快捷、方便和高效的劳动工具。如果操作错误或者没有适当的保护, 它将变成危险的器械。为了能安全、舒适地工作, 必须严格遵守使用说明书上的所有安全条例。

**警告:** 本机的供电系统产生极低密度的电磁场。这个磁场可能会干扰某些心脏起搏器。为了减少重伤或死亡危险, 携带心脏起搏器者在使用本机前应向自己的医生和心脏起搏器制造商咨询。

**警告!** - 国家规定有可能会限制本机器的使用

- 1 - 没有预先经过专门学习请勿使用本机器。没有经验的操作者在场地上使用前应先进行练习。
- 2 - 请妥善保存本手册, 每次使用割灌机前请再次阅读此手册。
- 3 - 电动剪草机只能由身体健康的、了解使用规定的成年人使用。身体不适或服用酒精、麻醉品或药物后(图1)请勿使用电动剪草机。
- 4 - 只能把电动剪草机交给或借给有经验的和知道正确运行和使用此机器的人。  
同时应交付使用说明书以在开工前阅读。
- 5 - 穿戴适当的衣物和安全用品, 如: 靴子、耐磨裤、手套、防护眼镜、耳罩及安全头盔。  
衣物必须紧身舒适(参看第16-17页)。
- 6 - 在使用电动剪草机(图2)时, 绝不允许其他闲杂人员在15米的作用半径范围之内停留。
- 7 - 电动剪草机必须配备由制造商明确指出的切割附件(机具)(请参阅页码: 39)。接通电源前先装好刀片防护盖(图3)。

- 8 - 检查电动剪草机铭牌上指出的电压和频率是与供电网络对应(请参阅页码: 4)。
- 9 - 不要使用损坏或与相关标准不符的电线、插头或延长线。
- 10 - 应使用有安全插头、适宜户外使用的氯丁橡胶或双绝缘的延长线。
- 11 - 如果电线损坏或被剪断应立即拔掉插头(图4)。
- 12 - 电源线必须放置好, 以免造成人身伤害及损坏车辆。
- 13 - 工作时检查电线是否远离切割头的工作区域, 决不要在靠近其它电线之处切割。
- 14 - 维修或搬运前, 要拔掉电源插头(图3)。
- 15 - 禁止在爆炸或易燃环境中使用电动剪草机(图5)。
- 16 - 禁止使用不带切割头护罩的电动剪草机。
- 17 - 禁止把电动剪草机暴露在雨水或极端潮湿的环境中(图5)。
- 18 - 臂杆未装配好前请勿启动发动机。
- 19 - 禁止利用电动剪草机切割青草以外的材料。
- 20 - 请勿使用损坏了的、修理不良的、装配不良的和随意过的电动剪草机。不拆除、损坏任何安全装置。
- 21 - 要对电动剪草机进行日常检查, 以确保各个安全装置和其它装置均运行正常。
- 22 - 请不要进行非常规保养性质的操作和维修。请与授权的经销商联系。
- 23 - 严禁把非制造商提供的任何装置安装在链锯的动力接头上。
- 24 - 所有危险警告标签必须保持完好无损。如果损坏或变形, 应立即更换(参阅第4-5页)。
- 25 - 除本手册注明的用途外, 不得将本机擅作它用(参阅第25页)。

- 26 - 对第三方或他们的财产造成的危险或事故应由机器的所有者或操作人员负责。
- 27 - 弃用电动剪草机时, 请勿将其随意弃置, 应交给您的经销商, 他们懂得如何处理机器。
- 28 - 如需任何其它解释或处理请与经销商联系。
- 29 - 本设备不适合有身体、感官缺陷或精神障碍的人士(包括小孩)以及缺乏经验知识的人士使用。除非他们已受过专门负责他们的人身安全的专业人士就设备使用的指导和教育。小孩使用时必须有人在场监管, 以保证他们不在玩耍设备。



Size M p.n. 001000857A  
 Size L p.n. 001000858A  
 Size XL p.n. 001000859A  
 Size XXL p.n. 001000860A

1

Size M p.n. 001000927A  
 Size L p.n. 001000928A  
 Size XL p.n. 001000929A  
 Size XXL p.n. 001000930A



2



Size 41 p.n. 001001079A  
 Size 42 p.n. 001001080A  
 Size 43 p.n. 001001081A  
 Size 44 p.n. 001001082A  
 Size 45 p.n. 001001083A

3

Magyar

Suomi

Latviski

## BIZTONSÁGI VÉDŐÖLTÖZET

## TURVALLINEN VAATETUS JA VARUSTEET

## AIZSARGAPĢĒRBS DROŠĪBAI

**⚠** Amikor a elektromos fűnyíró dolgozunk, mindig viseljünk bevizsgált biztonsági védőöltözetet. A védőöltözet használata nem zárja ki a sérülés kockázatát, de baleset esetén csökkenti a sérülés mértékét. A viszonteladótól kérjenek tanácsot a megfelelő öltözet kiválasztásához.

A védőruha megfelelő méretű kell legyen, és nem zavarhatja a dolgozót. **Testhezálló védőruhát viseljünk. Ideális öltözet az Efcó zakó (1. ábra) és kezeslábas (2. ábra).** Ne viseljünk olyan ruhát, sálát, nyakkendőt, vagy nyakláncot, amely beakadhat. A hosszú haját fogjuk össze és védjük (pl. kendővel, sapkával, sisakkal, stb.).

**Csúszásmentes talppal és acélkaplival ellátott védőcipőt viseljünk (3. ábra).**

**Viseljünk szemüveget vagy arcvédőt (4-5. ábra)!**

**Használjunk zajártalom elleni védőeszközt; például fülvédőt (6. ábra) vagy fül dugót.** Nagyobb rgyelemre és elővigyázatosságra van szükség a hallásvédelem alkalmazásakor, mivel korlátozott a vészjelzések (kiáltás, hangjelzés, stb.) érzékelése.

**Viseljünk olyan kesztyűt (7. ábra), amely a rezgést maximálisan csökkenti.**

**Az Efcó teljes skáláját biztosítja a biztonsági felszereléseknek.**

**⚠** Käytä sähköinen ruohotrimmeri työskentelyn aikana aina hyväksytyjä suojarusteita. Suojarusteiden käyttö ei estä vammojen syntymistä, mutta se voi vähentää vamman vakavuusastetta onnettomuustapauksessa. Kysy neuvoa trimmerin jälleenmyyjäliikkeestä riittävien suojarusteiden valinnassa.

Suojarusteiden on oltava käyttäjälleen sopivia eikä epämukavia käyttää. Käytä vartaloa myötäilevää suojavaatetusta. **Efcó in takki (Kuva 1) ja housut (Kuva 2) ovat ihanteellisia tähän käyttöön.** Älä käytä sellaisia vaatteita, huiveja, solmioita tai kaulaketjuja, jotka voivat tarttua puihin tai risuihin. Sido pitkät hiukset kiinni ja suoja ne päähineellä (esimerkiksi huivilla, lippalakilla, kypärällä jne.).

**Käytä turvakengä, joissa on liukuestopohjat ja teräskärjet (Kuva 3).**

**Käytä suojalaseja tai kasvosuojainta (Kuvat 4-5)!**

**Käytä kuulonsuojaimia, esimerkiksi korvalappuja (Kuva 6) tai -tulppia.** Kuulonsuojainten käyttäminen vaatii enemmän tarkkaavaisuutta, sillä tällöin et kuule yhtä hyvin esimerkiksi varoitusääniä (huutoja, hälytyksiä, jne.).

**Käytä käsineitä (Kuva 7), jotka vaimentavat värinää.**

**Efcóilta on saatavilla kaikenlaisia turvavarusteita.**

**⚠** Strādājot ar elektriskā zāles pļaujmašīna, vienmēr lietojiet speciālu aizsargapģērba drošībai. Aizsargapģērba lietošana neizslēdz negadījuma iespēju, bet novērs bojājuma sekas, ja tas notiek. Lai izvēlētos atbilstošu aizsargapģērba, prasiet padomu savam ierīces pārdevējam.

Apģērbam jāpiekļaujas ķermenim, un tas nedrīkst būt kā apgrūtinājums. **Velciet atbilstošu aizsargapģērba. Ideāli piemērota ir speciāla jaka (1.zīm.) un kombinezons (2.zīm.) Efcó.** Nevelciet drēbes, šalles, kaklasaites vai dārglietas, kuras var sapīties zaros. Turiet garus matus sasietus aizmugurē un aizsargājiet tos (piemēram, ar šalli, bereti vai aizsargķiveri, u.c.).

**Velciet speciālus zābakus, kuri aprīkoti ar neslidošām zolēm un apstrādāti ar tēraudu (3.zīm.).**

**Velciet speciālas brilles vai aizsargmasku! (4.-5.zīm.)!**

**Lietojiet aizsargierīces pret troksni; piemēram, austiņas (6.zīm.) vai tapiņas.** Nepieciešama maksimāla uzmanība, lietojot aizsargierīces pret troksni, jo bīstamo akustisko signālu (kļiedzieni, trauksmes signāli, utt.) uztvere ir ierobežota.

**Velciet speciālos cimodus (7.zīm.), kas ļauj maksimāli novērst vibrēšanu.**

**Efcó piedāvā pilnīgu ekipējuma komplektu drošībai.**

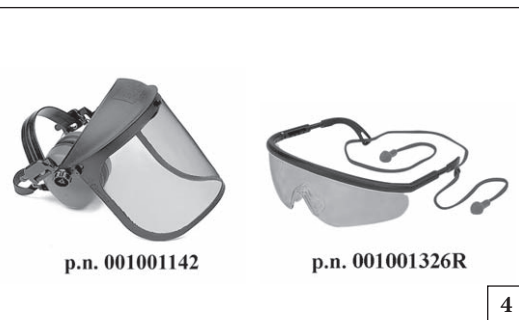

4



5



6

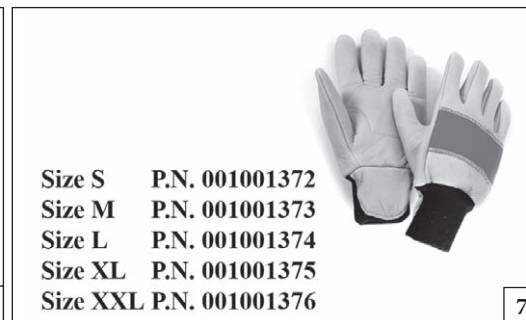

7

Eesti keel

Lietuvių k

中文

## OHUTUST TAGAV RÕIVASTUS

## APSAUGINIAI DARBO DRABUŽIAI

## 安全服

**⚠ Elektriline trimmer töötamisel tuleb alati kasutada ohutust tagavat kaitserõivastust. Kaitserõivastuse kasutamine ei välista õnnetusohu, kuid see vähendab õnnetusest tulenevat võimalikku vigastusastet. Piisava kaitsevarustuse valimisel tuleb konsulteerida usaldusväärse vahendajaga.**

Rõivastus peab olema sobiv ja see ei tohi tööd takistada. Soovitame kanda heakskiidetud kaitserõivastust. **Kõige tõhusamatemaks on Efco i kaitsejakid (joon. 1) ja tunked (joon. 2).** Ei tohi kasutada rõivastusesemeid, kaelasalle, lipse ega käevõrusid, mis võivad haakuda. Pikad juuksed tuleb kinni siduda ja varjata (nt fulaari, mütsi, kiivri jne alla).

Libisemiskindlate taldade ja läbistamiskindla kaitsetetailiga ohutusjalatsid (joon. 3).

Kanda tuleb kaitseprille või näokaitset (joon. 4-5)!

Mürakaitseks tuleb kasutada mürakindlaid kõrvaklappe (joon. 6) või kõrvatroppe. Mürakaitse kasutamisel peab olema tunduvalt tähelepanelikum ja ettevaatlikum, sest heliliste hoiatussignaalide (hõigete, ohusireenide jt) tajumine on piiratud.

Kanda tuleb töökindaid (joon. 7), mis tagavad maksimaalse vibratsiooni sumbumise.

Efco pakub täisulatuslikke ohutusvarustuse komplekte.

**⚠ Strādājot vejos pjoviklis, vienmēr lietojiet speciālu aizsargapģērbu drošībai. Aizsargapģērba lietošana neizslēdz negadījuma iespēju, bet novērš bojājuma sekas, ja tas notiek. Lai izvēlētos atbilstošu aizsargapģērbu, prasiet padomu savam ierīces pārdevējam.**

Apģērbam jāpiekļaujas ķermenim, un tas nedrīkst būt kā aprūtinājums. **Velciet atbilstošu aizsargapģērbu. Ideāli piemērota ir speciāla jaka (1.zīm.) un kombinezons (2.zīm.) Efco** Nevelciet drēbes, šalles, kaklasaites vai dārglietas, kuras var sapīties zaros. Turiet garus matus sasietus aizmugurē un aizsargājiet tos (piemēram, ar šalli, bereti vai aizsargķiveri, u.c.).

Velciet speciālus zābakus, kuri aprīkoti ar neslidošām zolēm un apstrādāti ar tēraudu (3.zīm.).

Velciet speciālas brilles vai aizsargmasku! (4.-5.zīm.)!

Lietojiet aizsargierīces pret troksni; piemēram, austiņas (6.zīm.) vai tapiņas. Nepieciešama maksimāla uzmanība, lietojot aizsargierīces pret troksni, jo bīstamo akustisko signālu (kļiedzieni, trauksmes signāli, utt.) uztvere ir ierobežota.

Velciet speciālos cimdus (7.zīm.), kas ļauj maksimāli novērst vibrēšanu.

Efco piedāvā pilnīgu ekipējuma komplektu drošībai.

**⚠ 操作电动草坪机时应穿着安全服。穿着安全服并不能完全避免受伤，但在发生事故时可减少受伤程度。选购安全服时请向零售商咨询。**

安全服应合身，不累赘，并应穿防割紧身服。 **Efco 牌子的上衣(图1)、工作服(图2)及防割安全长筒袜均为理想选择。** 不要穿着会勾缠木材或荆棘的服装、围巾、领带或项链首饰。长发要束好(用方巾、有沿帽、头盔等)。

穿着有防滑鞋底及钢包头的的安全鞋或靴(图3)。

穿戴眼镜或安全面罩(图4-5)！

使用防噪安全用品，例如耳机(图6)或耳塞。听力保护用品的使用需高度谨慎小心，因为对危险的声响警告(如叫喊、警报)的感觉会受到限制。

穿戴可最大程度吸收振动的手套(图7)。

Efco 提供系列完整的安全装备。



Magyar	Suomi	Latviski
<p align="center"><b>ÖSSZESZERELÉS</b></p>	<p align="center"><b>KOKOAMINEN</b></p>	<p align="center"><b>IERĪCES SALIKŠANA</b></p>
<p><b>ÖSSZESZERELÉS, VÉDELEM, BIZTONSÁG, 600 W</b></p> <ol style="list-style-type: none"> <li>1. A (C, 1B ábra) csavarokkal rögzítsük az erőátviteli csőhöz az védelmet, ami lehetővé teszi, hogy biztonságos körülmények között dolgozzunk.</li> <li>2. Vegyük le a dugót (A, 1A ábra).</li> <li>3. Illesszük be a csőcsonk-fej-védelem egységet az erőátviteli csőbe és rögzítsük a (B, 1B ábra) csavarokat; a csavar rögzítéskor a csőcsonk-védelem egységet nyomjuk enyhén az 1B ábrán látható nyíl irányában.</li> <li>4. Az összeszerelés után az egység a 2. ábrán bemutatott módon néz ki.</li> </ol> <p><b>ÖSSZESZERELÉS, VÉDELEM, BIZTONSÁG, 850 W</b></p> <p>A (C, 3. ábra) csavarokkal rögzítsük az erőátviteli csőhöz a védelmet; a védelmet úgy helyezzük el, hogy az összeszerelést követően a 4. ábrának feleljen meg.</p> <p><b>DAMILOS FEJ FELSZERELÉSE (5. ábra)</b></p> <p>Illesszük be a (H) fejrögzítő pecket a megfelelő (L) furatba, és az (N) fejet az óramutató járásával ellentétes irányban csavarjuk be kézi erővel.</p> <p><b>FOGANTYÚ FELSZERELÉSE (6. ábra)</b></p> <p>Szereljük fel a fogantyút az erőátviteli csőre és az (A) csavarral, az alátétkekel és anyákkal rögzítsük. A fogantyú helyzetét a kezelő igénye szerint állítani lehet.</p>	<p><b>TURVASUOJUKSEN KOKOAMINEN 600 W</b></p> <ol style="list-style-type: none"> <li>1. Kiinnitää suojus ruuveilla (C, Kuva 1B) varren sellaiseen kohtaan, jossa se takaa työskentelyn turvallisuuden.</li> <li>2. Irrota tulppa (A, Kuva 1A).</li> <li>3. Työnnä napa-siimapää-suojusryhmä varteen ja kiristä ruuvi (B, Kuva 1B); pidä napa-siimapää-suojusryhmää ruuvin kiristämisen aikana hieman työnnettynä kuvassa 1B näkyvän nuolen suuntaan.</li> <li>4. Kun ryhmä on koottu se näyttää kuvan 2 kaltaiselta.</li> </ol> <p><b>TURVASUOJUKSEN KOKOAMINEN 850 W</b></p> <p>Kiinnitää suojus varteen ruuveilla (C, Kuva 3) sillä tavoin, että se on asennuksen päätyttyä samalla kohtaa kuin kuvassa 4.</p> <p><b>NAILONSIIMAPÄÄN KOKOAMINEN (Kuva 5)</b></p> <p>Laita pään lukitustappi (H) reikänsä (L) ja käännä päätä (N) vastapäivään käsin.</p> <p><b>KAHVAN KOKOAMINEN (Kuva 6)</b></p> <p>Kokoa kahva varteen ja kiinnitä se ruuveilla (A), välirenkailla ja muttereilla. Kahvan asentoa voi säätää käyttäjän tarpeiden mukaan.</p>	<p><b>DROŠĪBAS APVALKA PIEVIENOŠANA 600 W</b></p> <ol style="list-style-type: none"> <li>1. Nostipriniet aizsargapvalku uz transmisijas caurules, izmantojot skrūves (C, 1B zīm.), pozīcijā, kas ļauj strādāt drošībā.</li> <li>2. Noņemiet vāciņu (A, 1A zīm.).</li> <li>3. Ievietojiet aizsarggalviņas atbalsta grupu transmisijas caurulē un nostipriniet skrūves (B, 1B zīm.); to darot, turiet aizsarggalviņas atbalsta grupu vegli piespiestu bultiņas norādītajā virzienā 1B zīm.</li> <li>4. Pievienošanas beigās komplektam jāizskatās kā norādīts 2 zīm.</li> </ol> <p><b>DROŠĪBAS APVALKA PIEVIENOŠANA 850 W</b></p> <p>Nostipriniet aizsargapvalku uz transmisijas caurules ar skrūvju (C, 3.zīm.) palīdzību; novietojiet aizsargapvalku tā, lai tas pievienots izskatītos kā norādīts 4. zīm.</p> <p><b>NEILONA DIEGU GALVIŅAS PIEVIENOŠANA (5.zīm.)</b></p> <p>Ievietojiet galviņas nostiprināšanas skavu (H) attiecīgajā atverē (L) un pieskrūvējiet galviņu pretēji pulksteņa rādītāja virzienam (N) ar roku spēku.</p> <p><b>ROKTURA PIEVIENOŠANA (6.zīm.)</b></p> <p>Pievienojiet rokturi uz transmisijas caurules un nostipriniet to ar skrūvēm (A), apaļās skrūves un uzgriežņiem. Roktura pozīciju var noregulēt tā, kā to vēlas lietotājs.</p>



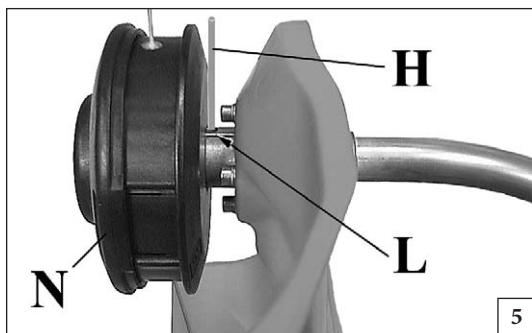

Eesti keel	Lietuvių k	中文
KOOSTETÖÖD	SUMONTAVIMAS	安装
<p><b>TURVAKAITSE KOOSTETÖÖD 600 W</b></p> <ol style="list-style-type: none"> <li>1. Lõiketera kaitse tuleb paigaldada võlli pikendustorule kruvide abil selliselt, et see võimaldaks seadme kasutajal tööoperatsioone ohutult teostada (C, joon. 1B).</li> <li>2. Eemaldage kate (A, joon. 1A).</li> <li>3. Paigaldage eelnevalt kokkupandud südamikupea kaitse ajamvõllile ja pingutage kruvi (B, joon. 1B); kruvi pingutamisel suruge veidi eelnevalt kokkupandud südamikupea kaitset joonisel 1B näidatud noole suunas.</li> <li>4. Koostetööd tuleb lõpetada nii nagu on toodud joonisel 2.</li> </ol> <p><b>TURVAKAITSE KOOSTETÖÖD 850 W</b></p> <p>Paigaldage lõiketera kaitse võlli pikendustorule kruvide abil (C, joon. 3); õigesti paigaldatud kaitse peab välja nägema nii, nagu näidatakse joonisel 4.</p> <p><b>NAILONJÕHVIGA TRIMMERIPEA PAIGALDAMINE (joon. 5)</b></p> <p>Asetage pea fikseerimistihvt (H) vastavasse avasse (L) ja pingutage pead (N) kääbil vastupäeva.</p> <p><b>KÄEPIDEME PAIGALDAMINE (joon. 6)</b></p> <p>Paigaldage käepide võlli torule ja kinnitage see kruvide (A), seibide ja mutrite abil. Käepideme asend reguleeritakse nii, et seadme kasutajal oleks mugav ja turvaline tööd teha.</p>	<p><b>APSAUGOS SUMONTAVIMAS 600 W</b></p> <ol style="list-style-type: none"> <li>1. Ašmenų apsaugą su varžtu pritvirtinkite prie koto tokioje padėtyje, kad operatorius galėtų saugiai dirbti (C, 1B pav.).</li> <li>2. Nuimkite dangtelį (A) (1A pav.).</li> <li>3. Ant varančiojo veleno sumontuokite iš anksto sumontuotą stebulę, galvutę ir apsauga, ir priveržkite varžtu (B, 1B pav.); priverždami varžtą, iš anksto sumontuotą stebulę ir apsaugą šiek tiek pastumkite į tą pusę, į kurią rodo rodyklė paveikslėlyje.</li> <li>4. Pilnas montažas turi atrodyti taip, kaip pavaizduota 2 pav.</li> </ol> <p><b>APSAUGOS SUMONTAVIMAS 850 W</b></p> <p>Ašmenis prie koto priveržkite varžtu (C, 3 pav.) ; apsauga teisingoje padėtyje turi atrodyti taip, kaip pavaizduota 4 pav.</p> <p><b>NAILONINĖS VIRVĖS GALVUTĖS PRITVIRTINIMAS (5 pav.)</b></p> <p>Galvutės užriksavimo kaištį (H) įkiškite į atitinkamą skylę (L) ir prieš laikrodžio rodyklę ranka priveržkite galvutę (N).</p> <p><b>RANKENOS PRITVIRTINIMAS (6 pav.)</b></p> <p>Rankeną pritvirtinkite ant koto ir ją priveržkite varžtais (A), poveržlėmis ir veržlėmis. Rankenos padėtis nustatoma atsižvelgiant į operatoriaus reikalavimus.</p>	<p><b>600 W 安全防护板的安装:</b></p> <ol style="list-style-type: none"> <li>1. 将刀具防护板用螺丝C(图1B)装在轴杆上, 使操作者安全工作。</li> <li>2. 拆除盖子A(图1A)。</li> <li>3. 将轮毂-绳头-防护板组件并用螺丝B(图1B)固定; 拧紧螺丝时应按图1B指示的箭头方向轻推轮毂-防护板组件。</li> <li>4. 安装完成后组件应如图2所示。</li> </ol> <p><b>850 W 安全防护板的安装:</b></p> <p>将刀具防护板用螺丝C(图3)装在轴杆上, 定位防护板, 使安装完成后组件应如图4所示。</p> <p><b>尼龙绳头的安装(图5)</b></p> <p>尼龙绳头固定销H插在孔L内, 用手反时针拧紧尼龙绳头N。</p> <p><b>手柄的安装(图6)</b></p> <p>将手柄安装轴杆上并用螺丝A、垫圈和螺母固定。手柄的位置可根据操作者的需要调整。</p>

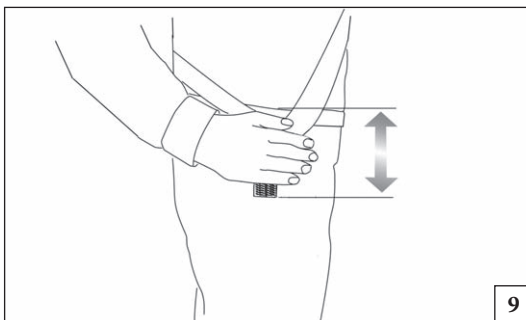

9



10



11



12

Magyar

## ELŐKÉSZÍTŐ MŰVELETEK - BEINDÍTÁS

### ÖV BEÁLLÍTÁSA (850 W)

Az öv helyes beállítása lehetővé teszi a elektromos fűnyíró kiegyensúlyozott működését, és a talajtól való megfelelő magasság tartását (9. ábra).

- A rugós horoggal (10-11-12. ábra) akasszuk.
- Egyszerű övet használjunk.
- A csatot (A, 13. ábra) úgy állítsuk be, hogy a elektromos fűnyíró megfelelő magasságban legyen.

### CSATLAKOZTATÁS A HÁLÓZATRA

**⚠ FIGYELEM** – A hálózati aljzatba történő csatlakoztatás előtt ellenőrizzük az áram feszültségét és hogy az megfelel-e az alábbi táblázat értékeinek. Ellenőrizzük, hogy a hosszabbító kábel méretei megfelelnek-e a specifikációnak. Ellenkező esetben a feszültség csökkenése fog bekövetkezni, ami helyreállíthatatlanul rongálja a motort.

**⚠** A véletlen beindítás kockázatának csökkentése érdekében a gépet soha ne szállítsa csatlakoztatott dugóval, és ne tartsa az ujját az indítókapcsolón. Győződjön meg arról, hogy a kapcsoló kikapcsol állapotban van, amikor a dugót kihúzza.

**⚠** Ne használja helytelen módon az elektromos vezetéket. Az elektromos vezeték hőforrástól, olajtól és éles szélektől tartsa távol.

**⚠ A HOSSZABBÍTÓ KÁBEL JAVASOLT HOSSZA ÉS KERESZTMETSZETE (230 V)**

Hossz	A vezető legkisebb keresztmetszete
0 ÷ 20 méter	1 mm <sup>2</sup>
20 ÷ 50 méter	1.5 mm <sup>2</sup>
50 ÷ 100 méter	4 mm <sup>2</sup>

### Igényelt hálózati feszültség:

230 V – legalább 10 A-es terhelhetőséggel.

A tápvezetékek a következő tulajdonságokkal kell rendelkezzenek:

- ha gumival szigeteltek, a 60245 IEC 53-nak megfelelő típusú keménygumi bevonatú flexibilis kábelek;
- ha polivinil-kloriddal szigeteltek, a 60227 IEC 53-nak megfelelő típusú polivinil-klorid bevonatú flexibilis kábelek;

**⚠ FIGYELEM** – Neoprén, illetve mindenképpen kettős szigetelésű vezeték alkalmazása javasolt, melynek szabadban történő használathoz megfelelő csatlakozója van. Gyakran ellenőrizzük a csatlakozót valamint a hosszabbító kábelét, ha sérültek cseréljük ki őket. Semmilyen módon ne alakítsa át a dugót. A hálózati kábelét kizárólag szakember cserélheti ki.

Suomi

## VALMISTELUTOIMENPITEET - KÄYNNISTYS

### VALJAAT (850 W)

Valjaiden oikean säädön avulla sähköinen ruohotrimmeri pysyy tasapainossa ja sopivalla etäisyydellä maasta (Kuva 9).

- Kiinnitä sähköinen ruohotrimmeri valjaisiin jousihaalla (Kuva 10-11-12).
- Käytä yksinkertaisia kaksoisvaljaita.
- Aseta solki (A, Kuva 13) siten, että sähköinen ruohotrimmeri korkeus maasta on sopiva.

### SÄHKÖVERKKOON KYTKEMINEN

**⚠ HUOMIO** - Ennen kuin kytket pistokkeen sähköverkkoon, tarkista jännite ja varmista, että se vastaa alla näkyvän taulukon tietoja. Tarkista, että jatkojohdon mitta vastaa teknisiä tietoja. Muussa tapauksessa jännite saattaa olla liian alhainen ja se voi vahingoittaa moottoria. Maadoitus ei ole välttämätön, koska moottori on kaksoiseristetty.

**⚠** Älä kuljeta laitetta koskaan pistoke kytkettynä pitäen sormea käynnistyskytkimellä, jotta laite ei vahingossa käynnisty. Varmista, että kytkin on pois päältä, kun kytket pistokkeen pistorasiaan.

**⚠** Älä käytä virtajohtoa epäasianmukaisella tavalla. Pidä virtajohto kaukana lämmönlähteistä, öljystä ja terävistä reunoista.

**⚠ JATKOJOHTOJEN SUOSITELLUT PITUUDET JA POIKKILEIKKAUKSET (230 V)**

Pituus	Johtimen poikkileikkaus vähintään
0 ÷ 20 meters	1 mm <sup>2</sup>
20 ÷ 50 meters	1.5 mm <sup>2</sup>
50 ÷ 100 meters	4 mm <sup>2</sup>

### Verkon jännite:

230 V - Virta 10 A ja hidastettu suojaroke 8 A.

Virtajohton vaadittu ominaisuudet:

- jos varusteena on kumieristys, kovakumivaipalla eristetty taipuisa kaapeli, joka vastaa standardia 60245 IEC 53;
- jos varusteena on polyvinyylikloridieristys, polyvinyylikloridivaipalla eristetty taipuisa kaapeli, joka vastaa standardia 60227 IEC 53.

**⚠ HUOMIO** - On suositeltavaa käyttää neopreenikaapeleita ja joka tapauksessa kaapeleita, joissa on kaksoiseristys ja ulkokäyttöön tarkoitettu turvapistoke. Tarkista pistokkeet, ja jatkojohto säännöllisesti ja vaihda ne, jos ne ovat vioittuneet. Älä tee minkäänlaisia muutoksia virtapistokkeeseen. Virtajohton saa vaihtaa vain valtuutettu henkilöstö.

Latviski

## SAGATAVOŠANĀS DARBAM - IEDARBINĀŠANA

### LENCES (850 W)

Pareizi noregulētas lences ļauj elektriskā zāles pļaujmašīna atrasties līdzsvarā piemērotā augstumā no zemes (9. zīm.).

- Pievienojiet elektriskā zāles pļaujmašīna lencēm, izmantojot atsperes skavu (10-11-12. zīm.).
- Lietojiet vienkāršu dubulta tipa lenci.
- Novietojiet skavu (A, 13. zīm.), lai iegūtu pareizu elektriskā zāles pļaujmašīna augstumu.

### PIEVENOŠANA ELEKTROTĪKLAM

**⚠ UZMANĪBU** - Pirms iespraužat kontaktdakšu kontaktligzdā, pārbaudiet tā spriegumu un pārliecinieties, ka tas atbilst zemākošajā tabulā norādītajiem datiem. Pārbaudiet, vai pagarinātā vada izmēri atbilst norādītajiem. Pretējā gadījumā var rasties sprieguma pavājināšanās, kas var neatgriezeniski bojāt motoru. Iezemētā kontaktlīdzda nav nepieciešama, jo motors ir dubults izolācijas.

**⚠** Lai samazinātu netišas iedarbināšanas risku, nekāda gadījumā nepārvietojiet mašīnu, kamēr kontaktdakša ir iesprausta, turiet pirkstu uz iedarbināšanas slēdža. Kontaktdakšas iesprašanās laikā pārliecinieties, ka slēdzis ir izslēgts.

**⚠** Nekad neizmantojiet elektrības vadu nepareizā veidā. Turiet elektrības vadu tālu no siltuma avotiem, eļļas un asām malām.

**⚠ PAGARINĀŠANAS VADU REKOMENDĒJAMI GARUMI UN ŠĶERSGRIEZUMI (230 V)**

Garums	Vada minimālā sekcija
0 ÷ 20 m	1 mm <sup>2</sup>
20 ÷ 50 m	1.5 mm <sup>2</sup>
50 ÷ 100 m	4 mm <sup>2</sup>

### Nepieciešamais elektrotīkla spriegums:

230 V - Ar 10A jaudu un aizsargdrošinātāju 8A palēlinājuma.

Barošanas vadiem ir jābūt šādiem raksturojumiem:

- ja tie ir aprīkoti ar gumijas izolāciju, ir jāizmanto lokanie vadi ar cietas gumijas apvalku, kuru tips atbilst 60245 IEC 53;
- ja tie ir aprīkoti ar polivinilhlorīda izolāciju, ir jāizmanto lokanie vadi ar polivinilhlorīda apvalku, kuru tips atbilst 60227 IEC 53.

**⚠ UZMANĪBU** - Ir ieteicams lietot neoprēna vai dubults izolācijas elektro vadus ar drošības kontaktdakšām, kas paredzētas ārējai lietošanai. Regulāri pārbaudiet kontaktdakšas un elektro vadus pagarinātāju un nomainiet tos, ja tie ir bojāti. Nekāda veidā nemodif icējiet kontaktdakšu. Elektrības barošanas vadu drīkst mainīt tikai kvalificēti speciālisti.





13

Eesti keel

Lietuvių k

中文

**ETTEVALMISTUS TÕÖKS - KÄIVITAMINE**

**PASIRUOŠIMAS DIRBTI - UĖVEDIMAS**

**准备使用割灌机 - 启动**

**RIHM (850W)**

Rihmakomplekti õige regulatsioon võimaldab tagada elektriline trimmer kaalu õiget jaotust ja lõikuseadme õiget kõrgust maapinnast (joon. 9).  
 - Ühendage elektriline trimmer koaksu (joon 10-11-12).  
 - Pange ühe- või kahekordne rihmakomplekt selga.  
 - Paigutage pannal (A, joon. 13), et elektriline trimmer oleks õigel kõrgusel.

**VOOLUVÕRKU ÜHENDAMINE**

**⚠ HOIATUS** - Enne pistiku vooluvõrku ühendamist tuleb kontrollida, kas pinge on vastavuses allpool toodud tehniliste andmetega. Veenduge, et pikenduskaablid on vastavuses tehniliste andmetega, vastasel korral võib pinge langus põhjustada mootorile parandamatuid kahjustusi. Eraldi maandus ei ole vajalik, sest elektrimootor on kahekordselt isoleeritud.

**⚠** Vähendamaks seadme iseeneslikult käivitumise ohtu ei tohi toitevõrku ühendatud seadme transportimise ajal hoida sõrme selle käivituslülitil. Kontrollige enne pistiku pistikupesasse ühendamist, et lülitil oleks „väljas“ asendis.

**⚠** Keelatud on toitejuhtme ebaõige kasutamine. Hoidke toitejuhte eemal kuumaallikatest, õlist ja teravatest servadest.

**⚠ PIKENDUSJUHTMETE SOOVITUSLIKUD PIKKUSED JA RISTLÕIKED (230 V)**

Pikkus	Minimaalne juhtme ristlõige
0 ÷ 20 m	1 mm <sup>2</sup>
20 ÷ 50 m	1,5 mm <sup>2</sup>
50 ÷ 100 m	4 mm <sup>2</sup>

**Vajalik võrgupinge:**  
 230 V - 10 A ja 8 A sulavkaitse.

Toitejuhtmel peavad olema järgnevad omadused:

- kui isolatsioon on kummist, tugevast kummist kestaga juhe, mis vastab 60245 IEC 53 nõuetele;
- kui isolatsioon on polüvinüülkloriidist, polüvinüülkloriidist kestaga juhe, mis vastab 60227 IEC 53 nõuetele.

**⚠ HOIATUS** - Soovitame kasutada neopreen- või kahekordse isolatsiooniga kaableid. Kaablitel peavad olema väliskasutuseks mõeldud ohutust tagavad otsikud. Pikenduskaableid ja nende otsikuid tuleb pidevalt kontrollida ja kahjustuste korral tuleb need välja vahetada. Keelatud on pistikut mistahes viisil muuta. Toitejuht tohib asendada ainult selleks vastavat volitust omav isik.

**DIRŽŲ KOMPLEKTAS (850 W)**

Teisingas diržų komplekto suregulavimas leidžia tinkamai subalansuoti vejos pjoviklis ir nustatyt tinkamą jo aukštį nuožemės (9 pav.)  
 - Su kabliu (10-11-12 pav.) prikabinkite vejos pjoviklis prie diržų komplekto.  
 - Užidėkite viengubų arba dvigubų diržų komplektą.  
 - Sagtį (A, 13 pav.) nustatykite taip, kad būtų teisingas vejos pjoviklis aukštis.

**PRIJUNGIMAS PRIE ELEKTROS TINKLO**

**⚠ PERSPĖJIMAS** - prieš įjungdami kištuką į elektros tinklą patikrinkite, ar įtampa atitinka toliau nurodytus techninius duomenis. Patikrinkite, ar ilginimo laidu matmenys atitinka specifikaciją. Kitaip gali atsirasti įtampos nukritimas ir todėl variklis gali nepataisomai sugesti. Įžeminimo plokštė nėra būtina, nes šio elektrinio pjūklo variklis turi dvigubą izoliaciją.

**⚠** Tam, kad sumažintumėte atsitiktinio užvedimo tikimybę, prijungto mechanizmo niekada nenešiotkite piršta laikydami ant jungiklio. Kai mechanizmas prijungtas, pasirūpinkite, kad jungiklis būtų išjungtas.

**⚠** Su laidu elkitės atsargiai. Laidą laikykite atokiai nuo karščio šaltinių, alyvos ir aštrių kraštų.

**⚠ REKOMENDUOJAMAS ILGINAMŲJŲ LAIDŲ (230 V) ILGIS IR SKERSMUO**

Ilgis	Minimali konduktoriaus dalis
0 ÷ 20 m	1 mm <sup>2</sup>
20 ÷ 50 m	1,5 mm <sup>2</sup>
50 ÷ 100 m	4 mm <sup>2</sup>

**Reikalinga elektros tinklo įtampa:**  
 230 V - esant 10 A galingumui ir 8 A lėtai perdeganiam saugikliui.

Maitinimo laidai neturi būti lengvesni negu tokie laidai:

- jei laidas izoliuotas guma - standartinis atsparia guma padengtas lankstus laidas (ženklinio kodas: 60245 IEC 53);
- jei laidas izoliuotas polivinilo chloridu - standartinis polivinilo chloridus padengtas lankstus laidas (ženklinio kodas: 60227 IEC 53).

**⚠ PERSPĖJIMAS** - rekomenduojama naudoti neopreno arba dvigubos izoliacijos kabelius. Kabeliuose turi būti įmontuoti kištukai su apsauga naudojimui lauke. Kištukus ir ilginimo laidą dažnai tikrinkite. Jiems sugedus, pakeiskite naujais. Kištuką modifikuoti draudžiama. Maitinimo laidą leidžiama keisti tik įgaliojtiems darbuotojams.

**背带 (850 w)**

正确调节背带的位置，使电动草坪机平衡，离地面的距离合适(图9);  
 - 用吊钩A将电动草坪机钩在附绳上(图10-11-12);  
 - 系上单附绳;  
 - 调节扣环A(图13)，使电动草坪机处于最佳工作高度。

**连接电源**

**⚠ 警告** - 插上电源前请检查电压是否与技术参数一致，更换不同直径的电线要按照说明书要求，否则会烧坏马达，由于电动锯马达双重绝缘，不需要接地。

**⚠** 为了减少意外起动的危险，禁止在机器插头插入或手指放在启动开关上来搬运机器。当插入插头时，应确保开关处于熄灭位置。

**⚠** 禁止不当使用电源线。把电源线置于原理热源、油类和锋利边缘的位置。

**⚠** 延长电缆的建议长度和截面(230 V)

长度	最小导切面
0 - 20 米	1 mm <sup>2</sup>
20 - 50 米	1.5 mm <sup>2</sup>
50 - 100 米	4 mm <sup>2</sup>

**需要电压电路**  
 230 V - 配10A和8A慢熔保险丝。

- 电源线必须具备以下特性:
- 备有橡胶绝缘层，带有符合60245 IEC 53的硬橡胶套的软电源线;
  - 备有聚氯乙烯绝缘层，带有符合60227 IEC 53的聚氯乙烯套的软电源线;

**⚠ 警告** - 建议使用人造橡胶或双绝缘电线，电线必须符合室外的安全插座，经常检查插座和外延电线，如有损坏立即更换。禁止对插头进行任何形式的改动。电源线只能由授权人士更换。

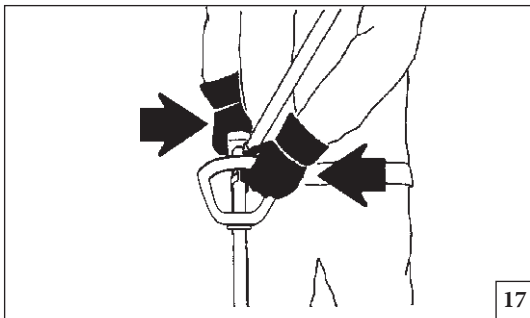

17

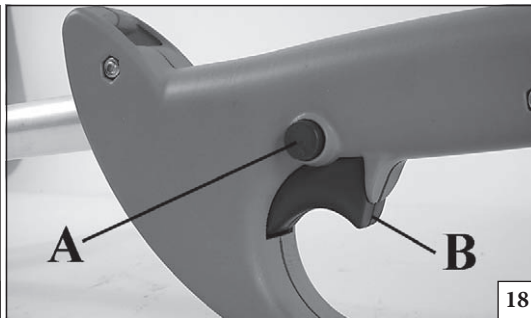

18

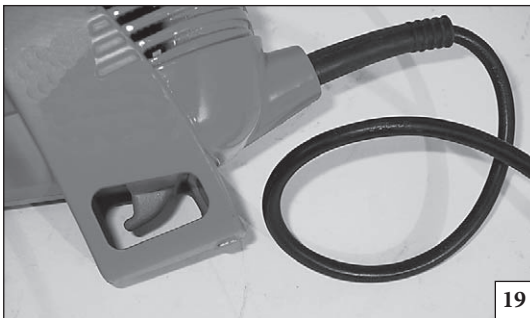

19

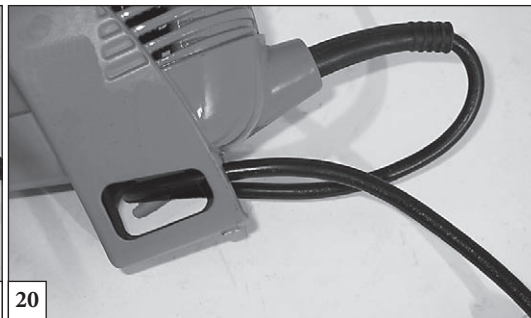

20

Magyar

## BEINDÍTÁS

## BEINDÍTÁS

**!** Használat előtt a tápkábelt rögzítse a megfelelő szemben (lásd 20. ábra).

**!** FIGYELEM - Az elektromos fűnyíró használata előtt figyelmesen olvassa el a biztonsági előírásokat.

Csatlakoztassuk a dugót a hálózatra, csatlakoztassa az elektromos fűnyíró 30 mA differenciálmegszakítóval védett tápforrásra. Az elektromos fűnyíró csak akkor használja, ha a felhasználási terület jól meg van világítva. Az elektromos fűnyíró csak akkor indítsa be, ha a keze és a lába a vágási területtől messze van.

**!** VIGYÁZAT: Fogja szorosán, két kézzel a elektromos fűnyíró (17. ábra). Mindig balra álljon a csőtől. Soha ne tegye keresztbe a kezeit a markolaton. A balkezeseknek is az itt közölt utasítások szerint kell eljárniuk.

**!** Álljon a vágásnak megfelelő állásba.

Az elektromos fűnyíró beindításához először a biztonsági kapcsolót (A, 10. ábra), majd az indítókapcsolót (B) kapcsolja be.

**!** FIGYELEM - A gép hővédelemmel rendelkezik, ami a villanymotor túlhevülése esetén automatikusan beavatkozik, és leállítja az elektromos fűnyíró. Amikor a hővédelem beavatkozik, csak néhány perc elteltével lehet újraindítani a motort és folytatni a munkát. A működtető kapcsolót ne tartsa lenyomva: a véletlen beindítás kockázatának csökkentése érdekében.

**!** A rezgés kárt okozhat olyan személyeknek, akiknek vérkeringési zavara vagy idegrendszeri problémája van. Ha olyan fizikai tünetek jelentkeznek, mint például a zsibbadás, érzékelés hiánya, a normál erő csökkenése vagy a bőr színének elváltozása, orvoshoz kell fordulni. Ezek a tünetek általában az ujjaknál, a kézen vagy a csuklón jelentkeznek.

Suomi

## KÄYNNISTYS

## KÄYNNISTYS

**!** Kiinnitä virtajohto sille tarkoitettuun kiinnikkeeseen, ennen kuin aloitat laitteen käytön (katso kuva 20).

**!** HUOMIO - Lue huolellisesti turvallisuusohjeet ennen kuin käytät ruohotrimmeriä.

Kytke trimmeri sähkölinjaan, kytke ruohotrimmeri sähkölinjaan, joka on suojattu 30 mA:n erotuskytkimellä. Käytä ruohotrimmeriä vain hyvin valaistulla alueella. Kun käynnistät ruohotrimmerin, pidä kädet ja jalat loitolla leikkausalueelta.

**!** VAROITUS: Pidä sähköinen ruohotrimmeri tukevasti kiinni kummallakin kädellä (Kuva 17). Vartaloon tulee aina olla runkoputken vasemmalla puolella. Älä käytä koskaan ristiotetta. Myös vasenkätisten tulee noudattaa näitä ohjeita. Pysytele oikeassa leikkausasennossa.

Käynnistä ruohotrimmeri kääntämällä ensin turvakytkintä (A, kuva 10) ja sen jälkeen käynnistyskytkintä (B).

**!** HUOMIO - Laitteessa on lämpösuojauskytkin, joka pysäyttää ruohotrimmerin automaattisesti, jos sähkömoottori ylikuormittuu. Kun lämpösuojauskytkin toimii, moottori voidaan käynnistää ja työtä voidaan jatkaa vasta muutaman minuutin kuluttua. Älä pidä käynnistyskytkintä alaspainettuna: jotta laite ei vahingossa käynnisty.

**!** Altistuminen värähtelyille voi aiheuttaa vahinkoja henkilöille, joilla on verenkierto- tai hermostollisia häiriöitä. Käänny lääkäriin puoleen, jos havaitset fyysisiä oireita, esimerkiksi puutumista, tuntoaistin heikkenemistä, normaalien voimien vähenemistä tai ihon värinmuutoksia. Tällaisia oireita esiintyy yleensä sormissa, käsissä ja ranteissa.

Latviski

## IEDARBINĀŠANA

## IEDARBINĀŠANA

**!** Pirms lietošanas piestipriniet barošanas vadu atbilstošajā cilpā (sk. 20. att.).

**!** UZMANĪBU - Pirms elektriskās zāles pļaujmašīnas lietošanas uzmanīgi izlasiet drošības noteikumus.

Pievienojiet trimmeri elektrotīklam, pievienojiet elektrisko zāles pļaujmašīnu pie barošanas līnijas, kura ir aizsargāta ar 30 mA diferenciālo slēdzi. Lietojiet elektrisko zāles pļaujmašīnu tikai tajā gadījumā, ja darba zona ir labi apgaismota. Elektriskās zāles pļaujmašīnas iedarbināšanas laikā rokām un kājām jābūt tālu no griezēj mehānisma.

**!** BRĪDINĀJUMS: Turiet elektriskā zāles pļaujmašīna cieši ar abām rokām (17. att.). Stāviet krūmgrieža kreisajā pusē. Nekad neturiet krūmgriezi sakrustotās rokās. Arī kreilēm jāievēro minētie norādījumi.

**!** Saglabājiet pareizu stāju pļaušanas laikā.

Ieslēdziet drošības slēdzi (A, 10. att.) un pēc tam darbības slēdzi (B), lai iedarbinātu elektrisko zāles pļaujmašīnu.

**!** UZMANĪBU - Ierīce ir aprīkota ar termisko aizsardzību, kas elektromotora pārslodzes gadījumā automātiski izslēgsies, pārtraucot elektriskās zāles pļaujmašīnas darbību. Ja ieslēdzas termiskā aizsargierīce, iedarbināt motoru un atsākt darbu varēs tikai pēc dažām minūtēm. Neturiet ieslēgtu darbības slēdzi: lai samazinātu netišas iedarbināšanas risku.





















**!** Vibrācijas iedarbība var izraisīt veselības problēmas cilvēkiem ar asinsrites traucējumiem vai nervu sistēmas slimībām. Vērsieties pie ārsta, ja jums rodas tādi simptomi kā tirpšana, jūtīguma samazināšanās, spēka zudums vai pirkstu krāsas izmaiņa. Šie simptomi parasti parādās pirkstos, rokās un plaukstas locītavās.

--	--	--	--

Eesti keel	Lietuvių k	中文
<b>KÄIVITAMINE</b>	<b>UŽVEDIMAS</b>	<b>启动</b>
<p><b>KÄIVITAMINE</b></p> <p><b>⚠</b> Enne seadme kasutamist kinnitage toitejuhe selleks ettenähtud avasse (vt. joon. 20).</p> <p><b>⚠</b> HOIATUS - Enne elektrilise murutrimmeri kasutamist tuleb tähelepanelikult läbi lugeda turvajuhised. Seadme puhul tuleks kasutada diferentsiaalvoolu seadet (Residual Current Device - RCD), ühendage elektritrimmer toiteliiniga, millel on 30 mA rakendumisvooluga kaitselüliti. Elektritrimmerit tohib kasutada ainult korralikult valgustatud kohtades. Elektritrimmeri tohib käivitada ainult tingimusel, et käed ja jalad on löikeraadiusest väljas.</p> <p><b>⚠</b> HOIATUS: Hoidke elektriline trimmer tugevasti mõlema käega (joonis 17). Seiske alati torust vasakul. Ärge kunagi kasutage riskikäe-käepidet. Ka vasakukäelised peaksid neid juhiseid järgima. Võtke sisse õige löikamisasend. Elektritrimmeri käivitamiseks vajutage kõigepealt alla turvalüliti (A, Joon. 10) ja seejärel tööüliti (B).</p> <p><b>⚠</b> HOIATUS - Seadmel on termiline vabasti, mis elektrimootori ülekoormuse korral vallandub ja elektritrimmeri automaatselt seiskab. Ülekoormuskaitse vallandumisel saab mootori uuesti käivitada ja tööd jätkata alles mõne minuti möödudes. Ärge hoidke käivitusülitit tööasendis: vähendamaks seadme iseeneslikult käivitumise ohtu</p> <p><b>⚠</b> Vereringe- või närvisüsteemihäirete all kannatavatele isikutele võib vibratsioon põhjustada terviserikkeid. Juhul kui jäsemetes tekib surin, need muutuvad tundetuks, te tunnete jõuetust või märkate muutusi naha värvis, konsulteerige arstiga. Antud vaevused tekivad enamasti sõrmedes, kätes või randmetes.</p>	<p><b>UŽVEDIMAS</b></p> <p><b>⚠</b> Prieš mechanizmą eksploatuojant, maitinimo laidą pritvirtinkite naudodami ąsą (žr. 20 pav.).</p> <p><b>⚠</b> PERSPĖJIMAS - Prieš užvesdami vejos genėtuvą, perskaitykite saugos perspėjimus. Prietaisas turi būti maitinamas per likutinės srovės įtaisą (RCD), maitinimas mechanizmui turi būti tiekiamas per liekamosios srovės įtaisą (RCD), kurio suveikimo srovė turi būti ne didesnė negu 30 mA. Vejos genėtuvą eksploatuokite dienos šviesoje arba esant geram dirbtiniam apšvietimui. Užvesdami variklį pasirūpinkite, kad rankos ir pėdos būtų atokiai nuo pjaunamųjų elementų.</p> <p><b>⚠</b> PERSPĖJIMAS: vejos pjoviklis tvirtai laikykite abejomis rankomis (17 pav.). Žiūrėkite, kad jūsų kūnas visada būtų kairėje koto pusėje. Niekada įrenginio nelaikykite sukryžiuotomis rankomis. Šių instrukcijų turi paisyti ir kairiarankiai. Stovėkite pjauti patogioje padėtyje. Norėdami vejos genėtuvą užvesti, paspauskite apsauginį jungiklį (A, 10 pav.), o po to - įjungimo / išjungimo jungiklį (B).</p> <p><b>⚠</b> PERSPĖJIMA - Mechanizme įrengtas šiluminis jungiklis, kuris, įvykus elektros variklio perkrovai, genėtuvą automatiškai išjungia. Suveikus šiam apsaugos įtaisui, variklį bus galima užvesti ir darbą tęsti tik po kelių minučių. Nelaikykite eksploatavimo jungiklio nuspausto. Kd sumažintumėte atsiktinio užvedimo tikimybę.</p> <p><b>⚠</b> Asmenims, turintiems kraujų apytakos sutrikimų, pernelyg didelės vibracijos gali pažeisti kraujagysles arba nervus. Jei pasireiškia tokie simptomai – tirpimas, nejautrumas, jei jaučiamas jėgų mažėjimas, pastebimas odos spalvos kitimas, kreipkitės į gydytoją. Šie simptomai paprastai pasireiškia pirštuose, rankose arba riešuose.</p>	<p><b>启动</b></p> <p><b>⚠</b> 使用前请先把延长线固定在专用的小孔内(参阅图20)。</p> <p><b>⚠</b> 警告: 使用电动剪草机前, 请仔细阅读安全规则。插入电插头, 接通电源。把电动剪草机连接到一条备有30 mA差动保护开关的供电线路上。仅在照明良好的区域使用电动剪草机。只有在手和脚远离切割区域时才启动电动剪草机。</p> <p><b>⚠</b> 警告: 双手抓紧电动草坪机(图17)。身体靠在传动轴的左边。不要采取交叉抓握的方式。左撇子操作者必须遵循相同说明。采取适当的切割位置。启用安全开关(A, 图10), 然后在启用运行开关(B)来执行电动剪草机的启动。</p> <p><b>⚠</b> 警告: 当电动机处于过热状态时, 机器带有的热敏保护器就会自动介入来停顿电动剪草机。热敏保护器介入后, 只能在数分钟后才能启动电动机和继续作业。请勿连续按住运行开关: 为了减少意外启动的危险。</p> <p><b>⚠</b> 暴露于震动下有可能会对血液循环问题或神经问题患者带来伤害。如感到麻木、失去知觉、正常体力下降或肤色改变等身体症状时, 应寻求医生协助。这些症状通常会出现于手指、手掌或手腕部位。</p>



Magyar	Suomi	Latviski
<p align="center"><b>A MOTOR LEÁLLÍTÁSA</b></p>	<p align="center"><b>MOOTTORIN SAMMUTTAMINEN</b></p>	<p align="center"><b>MOTORA APSTĀDINĀŠANA</b></p>
<p><b>LEÁLLÁS</b></p> <p><b>⚠ FIGYELEM</b> - A fűszegélynyíró még néhány másodpercig forog azt követően is, hogy a működtető gombot elengedtük.</p> <p><b>⚠ FIGYELEM</b> - Ha nem használjuk a elektromos fűnyíró, ne hagyjuk a hálózatra csatlakoztatva. A elektromos fűnyíró gyermekektől távol tartsuk.</p>	<p><b>PYSÄYTYS</b></p> <p><b>⚠ HUOMIO</b> - Leikkausterän pyörintä jatkuu muutaman sekunnin ajan sen jälkeen kun toimintakytkin on laskettu.</p> <p><b>⚠ HUOMIO</b> - Kytke sähköinen ruohotrimmeri irti sähköverkosta kun sitä ei käytetä. Säilytä sähköinen ruohotrimmeri poissa lasten ulottuvilta.</p>	<p><b>APSTĀDINĀŠANA</b></p> <p><b>⚠ UZMANĪBU</b> - Griešanas ierīce turpina griezties vēl pāris sekundes arī pēc tam, kad slēdzis ir atlaists.</p> <p><b>⚠ UZMANĪBU</b> - Neatstājiet elektriskā zāles pļaujmašīna pievienotu elektrotīklam, ja nelietojat ierīci. Glabājiet elektriskā zāles pļaujmašīna bērniem nepieejamā vietā.</p>
<p align="center"><b>HASZNÁLAT</b></p>	<p align="center"><b>KÄYTTÖ</b></p>	<p align="center"><b>LIETOŠANA</b></p>
<p><b>TILOS FELHASZNÁLÁSI TERÜLETEK</b></p> <p><b>⚠ FIGYELEM!</b> - Mindig tartsa be a biztonsági előírásokat. Az elektromos fűnyíróval csak fűvet és kisebb bokrokat szabad nyírni. Tilos másfajta anyagokat vágni vele. Az elektromos fűnyírót ne használja különféle tárgyak felemelésére, áthelyezésére vagy darabolására, és ne szorítsa le rögzített alapon. Tilos az elektromos fűnyíró csatlakozójára a gyártó által nem megengedett szerszámokat vagy tartozékokat szerelni.</p> <p><b>⚠</b> Használat előtt ellenőrizze a tápkábelt és a hosszabbítót, hogy ne legyenek rajtuk sérülések vagy kopásnyomok. Ha a használat során megsérül a kábel, azonnal válassza le a táphálózatról. <b>A TÁPHÁLÓZATRÓL TÖRTÉNŐ LEVÁLASZTÁSA ELŐTT NE ÉRINTSE MEG A KÁBELT.</b> Ha a kábel sérült, vagy kopásnyomok vannak rajta, ne használja.</p> <p><b>⚠</b> Hajlított erőátviteli tengellyel ellátott gépekre nem lehet semmilyen tárcsát felszerelni, csak damilos fejet.</p> <p><b>⚠ FIGYELEM:</b> Soha ne használjon elektromos fűnyírót a talaj szintje fölött, vagy a talajra merőleges vágókészülékkel. Soha ne használja az elektromos fűnyírót sövénynyíróként.</p> <p><b>⚠ FIGYELEM</b> – Ne végezzünk darabolást esőben, nedves vagy párás környezetben (a villanymotor víz ellen nincs védve), rossz időben, rossz látási körülmények között, túl alacsony vagy túl magas hőmérsékleten.</p>	<p><b>KIELLETYT KÄYTTÖKOHTTEET</b></p> <p><b>⚠ HUOMIO!</b> - Noudata aina turvallisuusmääräyksiä. Sähkökäyttöistä ruohotrimmeriä saa käyttää ainoastaan ruohon tai pienten pensaiden leikkaamiseen. Muunlaisten materiaalien leikkaaminen on kielletty. Älä nosta, siirrä tai hakkaa esineitä ruohotrimmerin avulla. Älä kiinnitä ruohotrimmeriä kiinteään alustaan. Sähkötoimisen ruohotrimmerin voimanottoon ei saa kytkeä muita kuin valmistajan sallimia varusteita tai leikkuuvälineitä.</p> <p><b>⚠</b> Tarkasta ennen laitteen käyttöä, että virtajohto ja jatkojohto eivät ole vaurioituneet tai kuluneet. Jos virtajohto vaurioituu käytön aikana, irrota se heti pistorasiasta. <b>ÄLÄ KOSKE JOHTOON, ENNEN KUIN OLET KATKAISSUT VIRRANSYÖTÖN.</b> Älä käytä laitetta, jos virtajohto on vaurioitunut tai siinä näkyy kulumisen merkkejä.</p> <p><b>⚠</b> Koneisiin, joiden voimansiirtoakseli on kaareva, ei voi asentaa minkäänlaista levyterää, vaan ainoastaan nailonsiimpäitä.</p> <p><b>⚠ HUOMIO:</b> Älä käytä ruohotrimmeriä koskaan maanpinnanyläpuolella taileikkauslaitteen ollessa pystysuorassa maahan nähden. Älä käytä ruohotrimmeriä koskaan pensasleikkurina.</p> <p><b>⚠ HUOMIO</b> - Älä sahaa sateessa tai märässä tai hyvin kosteassa paikassa (sähkömoottori ei ole suojattu vedeltä), kun näkyvyys on heikko tai kun on hyvin kylmä tai kuuma.</p>	<p><b>AIZLIEGTS LIETOT</b></p> <p><b>⚠ UZMANĪBU!</b> - Vienmēr ievērojiet drošības noteikumus. Elektrisko zāles pļaujmašīnu drīkst izmantot tikai zāles vai nelielu krūmu pļaušanai. Ir aizliegts pļaut cita veida materiālus. Neizmantojiet elektrisko zāles pļaujmašīnu kā sviru priekšmetu pacelšanai, pārvietošanai vai sadauzīšanai, kā arī nebloķējiet to nekustīgajos balstos. Ir aizliegts pie elektriskās zāles pļaujmašīnas jaudas noņēmēja pievienot ierīces vai piederumus, kurus nav rekomendējis ražotājs.</p> <p><b>⚠</b> Pirms lietošanas pārbaudiet, vai uz barošanas vada un pagarinātāja nav bojājumu un nodiluma pazīmju. Ja vads tiek bojāts ierīces lietošanas laikā, nekavējoties atvienojiet to no elektrības tīkla. <b>NEPIESKARIETIES VADAM, KAMĒR TAS NAV ATVIENOTS NO ELEKTRĪBAS TĪKLA.</b> Nelietojiet mašīnu, ja vads ir bojāts vai nodilis.</p> <p><b>⚠</b> Uz ierīcēm ar izliektu pārraides rokturi nav iespējams uzstādīt nevienu diska veidu, izņemot neilona diegu galviņas.</p> <p><b>⚠ UZMANĪBU:</b> Nekādā gadījumā nestrādājiet ar paceltu elektrisko zāles pļaujmašīnu vai ar griezējierīci perpendikulāri zemei. Nekādā gadījumā elektrisko zāles pļaujmašīnu nedrīkst izmantot dzīvzogu līdzināšanai.</p> <p><b>⚠ UZMANĪBU</b> - Nežāgējiet zem lietus un slapjā vai ļoti mitrā vidē (elektriskais motors nav pasargāts no ūdens), sliktā redzamības, pārāk augstas vai zemas temperatūras apstākļos.</p>

Eesti keel	Lietuvių k.	中文
<b>MOOTORI SEISKAMINE</b>	<b>VARIKLIO SUSTABDYMAS</b>	<b>停止发动机</b>
<p><b>SEISKAMINE</b></p> <p> <b>HOIATUS</b> - Lõiketerad jäävad peale seadme väljalülitamist veel mõneks sekundiks käima.</p> <p> <b>HOIATUS</b> - Kui elektriline trimmer jäätakse järevalveta, tuleb see vooluvõrgust alati lahti ühendada. Kui elektriline trimmer ei kasutata, ei tohi see olla laste käeulatuses.</p>	<p><b>SUSTABDYMAS</b></p> <p> <b>PERSPĖJIMAS</b> - Išjungus variklį, pjovimo elementai dar kelias minutes sukasi.</p> <p> <b>PERSPĖJIMAS</b> - Kai vejos pjoviklis paliekate be priežiūros, visada jį atjunkite nuo elektros tinklo. Nenaudojamą vejos pjoviklis saugokite vaikams nepasiekiamoje vietoje.</p>	<p><b>停止</b></p> <p> <b>警告:</b> 具切割工即使在松开启动开关后仍继续旋转数秒。插入电插头，接通电源。</p> <p> <b>警告:</b> 如不使用修整器，不要任由其接通电源。必须将修整器置于小孩触及不到的地方。</p>
<b>KASUTAMINE</b>	<b>NAUDOJIMAS</b>	<b>使用</b>
<p><b>KASUTAMINE KEELATUD</b></p> <p> <b>HOIATUS!</b> - Pidage alati kinni turvanõuetest. Elektritrimmerit tohib kasutada ainult muru või väikeste põõsaste pügamiseks. Keelatud on selle kasutamine muu materjali lõikamiseks. Trimmerit ei tohi kasutada kangina esemete töstmiseks, teisdamiseks ega katkilõõmiseks; ärge kinnitage seda fikseeritud alusele. Elektritrimmeri jõuülekande külge tohib kinnitada ainult tootja poolt loetletud tarvikuid või seadmeid.</p> <p> Enne toite-ja pikendusjuhtme kasutamist tuleb neid kontrollida võimalike vigastuste või kulumismärkide suhtes. Kui juhe töö käigus viga saab, ühendage see viivitamatult vooluvõrgust lahti. <b>KEELATUD ON PUUDUTADA JUHET ENNE SEADME VOOLUVÕRGUST LAHTI ÜHENDAMIST.</b> Keelatud on vigastatud või kulumismärkidega juhtme kasutamine.</p> <p> Kõvera ajamvõlliga masinatele ei ole võimalik paigaldada kettaid, vaid ainult jõhviga trimmeripeasid.</p> <p> <b>TÄHELEPANU:</b> Elektritrimmerit on keelatud kasutada maapinnast kõrgemal või seadme lõikepead maapinna suhtes risti hoides. Keelatud on murutrimmeri kasutamine hekilõikuri funktsioonis.</p> <p> <b>HOIATUS</b> - Elektrisaagi ei tohi kasutada lõiketöödel vihma käes ega märjas või väga niiskes keskkonnas (elektrimootor ei ole veekindel), samuti ei tohi saagi kasutada tingimustes, kus on halb nähtavus või väha kõrged või madalad temperatuurid.</p>	<p><b>DRAUDĪAMA NAUDOTI</b></p> <p> <b>PERSPĖJIMAS!</b> - Visada paisykite saugos perspėjimų. Vejos genėtuvą leidžiama naudoti tik žolei pjauti. Vejos genėtuvo nenaudokite objektams kelti, pervežti arba skaldyti, jo netvirtinkite ant fiksuotų atramų. Su vejos genėtuvo galios tiekimo velenu draudžiama naudoti įrankius ar priemones, kurių nenurodė naudoti gamintojas.</p> <p> Prieš eksploatavimą patikrinkite, ar maitinimo ir ilginamasis laidas nepažeisti ir nesusidėvėję. Jei eksploatavimo metu laidas pažeidžiamas, laidą nedelsdami atjunkite nuo maitinimo. <b>LAIDO NELIESKITE, KOL JO NEATJUNGSITE NUO MAITINIMO.</b> Jei laidas pažeistas arba susidėvėjęs, mechanizmo neeksploatuokite.</p> <p> Ant įrenginių, kurių varomasis velenas yra lenktas, montuoti diskų negalima. Galima montuoti tik virvių galvutes.</p> <p> <b>PERSPĖJIMAS:</b> Elektrinio genėtuvo niekada nenaudokite virš žemės lygio arba pjaunamąjį priedą laikydami statmenai žemei. Elektrinio genėtuvo nenaudokite kaip gyvatvorių genėtuvo.</p> <p> <b>PERSPĖJIMAS</b> – nepjaukite lyjant arba esant labai drėgnai aplinkai (elektrinis pjūklas nėra atsparus vandeniui), esant prastam matomumui arba kai temperatūra yra labai aukšta arba žema.</p>	<p><b>禁忌用途</b></p> <p> <b>警告!</b> – 应遵守安全法规。电动剪草机只能用于剪草和剪切较小的灌木。止剪切其它种类的材料。不得利用电动剪草机作杠杆来提升、移动或破碎物品，也不得将其锁定在固定底座上。禁止在电动剪草机的动力输出轴上安装非制造商指定的器具或附件。</p> <p> 使用前，请检查电源线和延长线是否已受损和出现磨损的痕迹。如在作业期间损坏电源线，应立即把设备脱离电源连接。禁止在断开电源连接前触摸电源线。如电源线受损或存在磨损痕迹，请勿使用设备。</p> <p> 在机器上，弯曲的驱动轴不能配用刀片，只能是打草绳头。</p> <p> <b>注意:</b> 禁止在高于地面的水平使用电动剪草机或把切割部件与地面垂直。禁止把电动剪草机作绿篱机使用。</p> <p> <b>警告</b> – 严禁在下雨、有水或很潮湿的环境下(因为马达不防水)，及能见度低、太高或太低温度下使用。</p>

Magyar	Suomi	Latviski
HASZNÁLAT	KÄYTTÖ	LIETOŠANA
<p><b>A munkaterületre vonatkozó óvintézkedések</b></p> <ul style="list-style-type: none"> <li>• A motor bekapcsolásakor a kezét és a lábát tartsa távol a vágóberendezéstől.</li> <li>• A munka megkezdése előtt ellenőrizze, hogy nincs-e a területen kavics, üveg, fémdarabok, hulladék vagy más szilárd tárgy, amit működés közben a vágóberendezés esetleg kilőhet.</li> <li>• Mindig válassza le a táphálózatról a gépet, ha rendellenes módon kezd rázkódni.</li> <li>• <b>Soha ne próbálja egy kézzel működtetni a fűnyírót. Ha elveszti uralmát a fűnyíró fölött, az súlyos, akár halálos sérülést okozhat.</b></li> <li>• Vágás közben mindig szilárd talajon, két lábon álljon, nehogy kibillenjen az egyensúlyából.</li> <li>• Ne hajtsunk végre darabolást más elektromos vezeték közelében sem.</li> <li>• A talajhoz túl közel ne nyírjunk, mert a gép kavicsba vagy egyéb tárgyakra ütközhet.</li> <li>• Csak akkor dolgozzon, amikor elég jók a látási viszonyok és a fény ahhoz, hogy tisztán lásson.</li> <li>• <b>Ne vágjon létrán állva, mert ez rendkívül veszélyes.</b></li> <li>• Legyen különösen óvatos és elővigyázatos, amikor fűlvédő felszerelést használ, mert ilyenkor korlátozottan képes csak meghallani a veszélyt jelző hangokat (kiabálást, jeleket, figyelmeztetéseket stb.).</li> <li>• Legyen kíváltképp óvatos, amikor vagy lejtős, vagy egyenetlen talajon dolgozik.</li> </ul> <p><b>⚠ VIGYÁZAT:</b> Soha ne használja a gépet kavicsos talajon. A kilőtt darabok a gépkezelő vagy a közelben tartózkodók súlyos, akár halálos sérülését okozhatják. Vigyázzon a felrepülő tárgyakra. Mindig viseljen engedélyezett szemvédő felszerelést. Soha ne hajoljon a vágóadapter védőburkolata fölé. Kövek, törmelék stb. a szembe csapódhatnak, vakságot vagy súlyos sérülést okozva. Tartsa az illetéktelen személyeket biztonságos távolságban. A gyermekek, állatok, nézelődők és segítők maradjanak a 15 méteres biztonsági zónán kívül. Azonnal állítsa le a gépet, ha valaki közelít. Soha ne lengesse körbe a készüléket anélkül, hogy először meggyőződne róla, nem áll-e valaki a háta mögött - a biztonsági zónán belül.</p> <p><b>Munkamódszerek</b> Általános használati utasítások</p> <p><b>⚠ VIGYÁZAT:</b> Ez a fejezet az irtást végző fűrésszel és szegélynyíróval végzett munkához kapcsolódó alapvető biztonsági óvintézkedéseket ismerteti. Ha olyan helyzetbe kerül, amelynek megoldását illetően bizonytalan, forduljon szakemberhez. Keresse fel az eladót vagy szakszervizt. Kerülje a képességeit meghaladó feladatokat.</p> <p><b>Alapvető biztonsági szabályok</b></p> <ol style="list-style-type: none"> <li>Nézzon szét maga körül: <ul style="list-style-type: none"> <li>• Gondoskodjon róla, hogy emberek, állatok vagy egyéb dolgok ne lehessenek hatással Önre a gép kezelésében.</li> </ul> </li> </ol>	<p><b>Työaluetta koskevia varotoimia</b></p> <ul style="list-style-type: none"> <li>• Pidä kädet ja jalat loitolla <b>leikkauslaitteesta</b> moottorin käynnistämisen aikana.</li> <li>• Tarkista ennen työn aloittamista, että leikkuualueella ei ole kiviä, lasia, metallinpalasia, roskia tai muita kiinteitä esineitä, jotka leikkauslaite voisi singota ilmaan työn aikana.</li> <li>• Kytke laite aina irti sähköverkosta, jos se alkaa täristä epänormaalisti tavalla.</li> <li>• <b>Älä yritä koskaan käynnistää ruohotrimmeriä yhdellä kädellä. Ruohotrimmerin hallinnan menettäminen voi aiheuttaa vakavia henkilövahinkoja tai hengenvaaran.</b></li> <li>• Pidä leikatessasi molemmat jalat tukevasti maassa, jotta et menetä tasapainoasi.</li> <li>• Älä leikkaa sähköjohtojen läheisyydessä.</li> <li>• Älä leikkaa liian lähellä maan pintaa, jotta vältät koskettamasta kiviin tai muihin esineisiin.</li> <li>• Leikkaa vain silloin, kun näkyvyys ja valoisuus ovat riittävät.</li> <li>• <b>Älä leikkaa tikkailla seisten. Sellainen on erittäin vaarallista.</b></li> <li>• Ole erityisen varovainen ja valppaana käyttäessäsi kuulosuojaimia, sillä kuulosuojaimet voivat estää varoitusäänten kuulemisen (huudot, merkkiäänet, varoitukset jne.).</li> <li>• Ole erittäin varovainen työskennellessäsi kaltevassa tai epätasaisessa maastossa.</li> </ul> <p><b>⚠ VAROITUS:</b> Älä leikkaa laitteella maastossa, jossa on kiviä. Sinkoutuvat kivet voivat aiheuttaa vakavia vahinkoja tai hengenvaaran käyttäjälle tai sivullisille. Varo sinkoutuvia esineitä. Käytä aina hyväksytyjä suojalaseja. Älä koskaan kumarru leikkuuterän suojuksen yli. Silmiin voi lentää kiviä, roskia jne., josta voi olla seurauksena sokeutuminen tai vakavia vammoja. Pidä sivulliset turvallisen välimatkan päässä. Lasten, eläinten, sivullisten ja apulaisten on pysyttävä 15 metrin turvaetäisyydellä. Sammuta moottori välittömästi, jos joku tulee lähemmäs. Älä koskaan pyöräytä laitetta ympäri, ennen kuin olet tarkistanut selkäsi takaa, että - ketään ei ole turva-alueella.</p> <p><b>Työskentelytekniikat</b> Yleiset työohjeet</p> <p><b>⚠ VAROITUS:</b> Tässä osassa on esitetty raivaussahojen ja trimmereiden käyttöön liittyvät perusturvaohjeet. Jos jossakin tilanteessa olet epävarma oikeasta toimintatavasta, kysy neuvoa asiantuntijalta. Ota yhteys jälleenmyyjään tai huoltoliikkeeseen. Vältä kaikkia sellaisia käyttötapoja, joiden arvelet ylittävän omat kykysi.</p> <p><b>Perusturvallisuusmääräykset</b></p> <ol style="list-style-type: none"> <li>Katso ympärillesi: <ul style="list-style-type: none"> <li>• Varmista, että sivulliset, eläimet tai muut asiat eivät vaikuta kykyysi hallita laitetta.</li> </ul> </li> </ol>	<p><b>Drošība darba zonā</b></p> <ul style="list-style-type: none"> <li>• Motora iedarbināšanas laikā turiet rokas un kājas drošā attālumā no <b>griezējierīces</b>.</li> <li>• Pirms darba uzsākšanas, pārbaudiet darba zonu un pārlicinieties, ka tajā nav akmeņu, stikla, metāla gabalu, atkritumu vai citu cietu priekšmetu, kuras griezējierīce darbības laikā var uzvest.</li> <li>• Ja mašina sāk spēcīgi vibrēt, atvienojiet to no elektrības tīkla.</li> <li>• <b>Nekādā gadījumā nestrādājiet ar zāles pļaujmašīnu, turot to ar vienu roku. Kontroles zaudēšana par mašīnu var izraisīt smagus vai nāvējošus negadījumus.</b></li> <li>• Pļaušanas laikā abām kājām stabili jābalstās uz zemes, lai izvairītos no līdzsvara zaudēšanas.</li> <li>• Nezaģējiet citu elektrovaru tuvumā.</li> <li>• Negrieziet pārāk tuvu zemei, lai nesaskartos ar akmeņiem un citiem priekšmetiem.</li> <li>• Pļaujiet tikai tad, kas ir pietiekama redzamība un gaisma.</li> <li>• <b>Nekad nestrādājiet ar krūmgriezi, stāvēt uz kāpnēm, jo tas ir ārkārtīgi bīstami.</b></li> <li>• Esiet īpaši uzmanīgs un rūpīgs, ja izmantojat dzirdes aizsarglīdzekļus, jo tie var ierobežot Jūsu spēju sadzirdēt briesmas vēstošas skaņas (saucienus, signālus, brīdinājumus u.c.).</li> <li>• Esiet īpaši uzmanīgs, kad strādājat nogāzēs vai uz nelīdzenas virsmas.</li> </ul> <p><b>⚠ BRĪDINĀJUMS:</b> Nekādā gadījumā neizmantojiet mašīnu akmeņainu vietu pļaušanai. Gaisā uzmosti priekšmeti var izraisīt nopietnus vai nāvējošus ievainojumus mašīnas lietotājam vai blakus stāvētājiem. Uzmanieties no gaisā uzmostiem objektiem. Vienmēr valkājiet atzītas acu aizsardzības līdzekļus. Nedrīkst pārlicēties pāri griezējierīces aizsargam. Akmeņi, atkritumi u.c. var tikt iemesti acīs, izraisot aklumu vai nopietnus ievainojumus. Nodrošiniet, lai nepiederošas personas atrastos pienācīgā attālumā. Bērniem, dzīvniekiem, skatītājiem un palīgiem jāatrodas ārpus drošības zonas 15 m rādiusā. Ja kāds tuvojas, nekavējoties apturiet krūmgriezi. Nekad neapgrieziet ar krūmgriezi, kamēr neesat pārbaudījis, vai aiz Jums kāds nestāv drošības zonā.</p> <p><b>Darba tehnika</b> Vispārīgas norādes</p> <p><b>⚠ BRĪDINĀJUMS:</b> Šajā nodaļā aprakstīti galvenie drošības pasākumi darbā ar krūmgrieziem un trimmeriem. Ja saskaraties ar situāciju, kad nav skaidrs, kā rīkoties, jāaizta padoms ekspertam. Sazinieties ar savu dileri vai servisa darbinīcu. Neizmantojiet mašīnu darbā, kas pēc Jūsu uzskatiem nav Jūsu spēkos.</p> <p><b>Drošības pamatnoteikumi</b></p> <ol style="list-style-type: none"> <li>Paskatieties apkārt sev: <ul style="list-style-type: none"> <li>• Lai pārlicinātos, ka tuvumā nav cilvēku, dzīvnieku vai kāds objekts, kas varētu traucēt kontrolēt mašīnu.</li> </ul> </li> </ol>



Eesti keel	Lietuvių k.	中文
KASUTAMINE	NAUDOJIMAS	使用
<p><b>Ettevaatusabinõud tööalas</b></p> <ul style="list-style-type: none"> <li>• Mootori käivitamisel hoidke käed-jalad <b>lõikeosadest</b> eemal.</li> <li>• Enne töö alustamist kontrollige tööala, veendumaks, et selles ei leidu kive, klaasikilde, metalli, prügi või muid tahkeid kehasid, mille töötava seadme lõikeosad võivad üles paisata.</li> <li>• Kui seade hakkab ebaharilikult vibreerima, ühendage see kindlasti vooluvõrgust lahti.</li> <li>• <b>Trimmeri käivitamisel hoidke seda alati mõlema käega. Kontrolli alt väljunud seade võib põhjustada ränki või surmavaid kehavigastusi.</b></li> <li>• Lõigates toetage alati mõlemad jalad kindlale pinnasele, et vältida tasakaalu kaotamist.</li> <li>• Elektri kaablite läheduses ei tohi saega töötada.</li> <li>• Kahjustuste vältimiseks kividest või teistest esemetest ei tohi töötamise ajal trimmerit maapinnale liiga lähedale viia.</li> <li>• Lõigake ainult hea nähtavuse korral ning heades valgustingimustes.</li> <li>• <b>Ärge lõigake redelilt, see on väga ohtlik.</b></li> <li>• Olge eriti ettevaatlik ja tähelepanelik, kui kannate kuulmiskaitset, sest selline seadis võib piirata teie võimet kuulda ohtu tähistavaid helisid (hüüded, signaalid, hoiatused jne).</li> <li>• Olge kallakutel või ebatasasel pinnal töötades eriti ettevaatlik.</li> </ul> <p><b>⚠ HOIATUS:</b> Keelatud on seadmega niitmine kivisel pinnasel. Õhku paiskuvad tükid võivad põhjustada operaatorile või juuresolijaile ränki või surmavaid kehavigastusi. Olge õhkupaiskuvate esemete suhtes ettevaatlik. Kandke alati heakskiidetud silmakaitset. Ärge kunagi kummarduge üle lõikeseadme kaitse. Kivid, praht jne võivad silma paiskuda, põhjustades pimedaksjäämist või tõsiseid vigastusi. Hoidke kõrvalised isikud piisavalt kaugel. Lapsed, loomad, pealtvaatajad ja abilisid peaksid olema 15 m turvatsoonist väljaspool. Seisake masin koheselt, kui keegi läheneb. Ärge kunagi viibutage masinat, olemata enne kontrollinud oma seljatagust, et veenduda, kas turvatsoonis ei viibi kedagi.</p> <p><b>Töotehnikad</b> Üldised juhised tööks</p> <p><b>⚠ HOIATUS:</b> Selles lõigus kirjeldatakse põhilisi ohutusmeetmeid töötades raadamissaagide ja trimmeritega. Kui esineb olukord, kus te ei ole kindel, kuidas toimida, tuleb pöörduda asjatundja poole. Võtke ühendust oma müügiesindajaga või pöörduge töökotta. Vältige igasugust kasutamist, mis ületab teie võimeid.</p> <p><b>Põhilised ohutusreeglid</b></p> <ol style="list-style-type: none"> <li>1. Vaadake ringi: <ul style="list-style-type: none"> <li>• veendumaks, et inimesed, loomad ega muud asjad ei saa mõjutada teie kontrolli masina üle.</li> <li>• veendumaks, et inimesed, loomad jne. ei puutu kokku</li> </ul> </li> </ol>	<p><b>Atsargumo priemonės darbo zonoje</b></p> <ul style="list-style-type: none"> <li>• Užvesdami variklį pasirūpinkite, kad rankos ir pėdos būtų atokiai nuo <b>pjaunamųjų elementų.</b></li> <li>• Prieš pradėdami genėti, patikrinkite, ar darbo zonoje nėra akmenų, stiklo, metalo gabalų, šiukšlių ir kitų kietų objektų. Pjaunamasis priedas gali tokius objektus sviesti.</li> <li>• Jei mechanizmas pradeda neįprastai vibruoti, jį atjunkite nuo maitinimo.</li> <li>• <b>Genėtuvo niekada neekspluatuokite viena ranka. Genėtuvo nesuvaldžius galite patirti rimtą traumą arba žūtį.</b></li> <li>• Kad išlaikytumėte pusiausvyrą, visada pjovimo darbus vykdykite abejomis kojomis stovėdami ant tvirtos žemės.</li> <li>• Niekada nepjunkite arti kitų elektros kabelių.</li> <li>• Tam, kad būtų išvengta smūgių ir akmenis ar kitus objektus, nepjunkite arti žemės.</li> <li>• Pjovimo darbus vykdykite tik esant pakankamam matomumui ir apšvietimui, kad galėtumėte viską aiškiai matyti.</li> <li>• <b>Pjovimo darbų nevykdysite stovėdami ant kopėčių - tai labai pavojinga.</b></li> <li>• Jei dėvite klausos apsaugines priemones, būkite ypatingai atsargūs ir budrūs, nes tokios priemonės gali riboti gebėjimą išgirsti apie pavojų pranešančius garsus (šauksmą, signalus, perspėjimus ir pan.).</li> <li>• Ypatingai atsargūs būkite dirbdami šlaituose arba ant nelygios žemės.</li> </ul> <p><b>⚠ PERSPĖJIMAS:</b> Mechanizmo niekada nenaudokite pjovimui akmenuotose vietose. Dėl sviestų objektų jūs arba pašaliniai asmenys gali patirti rimtą traumą arba žūtį. Saugokitės sviedžiamų objektų. Visada dėvėkite aprobuotas akių apsaugines priemones. Niekada nesilenkite virš pjovimo priedo apsaugos. Į akis gali būti sviedžiami akmenys, šiukšlės ir kiti daiktai, todėl galite apakti arba rimtai susižeisti. Pasirūpinkite, kad su vykdomais darbais nesusiję asmenys stovėtų atokiai. Reikia pasirūpinti, kad vaikai, gyvuliai, stebėtojai ir padėjėjai būtų už 15 m saugos zonos ribų. Jei kas nors prieina arčiau, iš karto išjunkite mechanizmą. Niekada nesiūbuokite mechanizmo, jei neišitikinote, kad niekas- neišejo į saugos zoną.</p> <p><b>Darbo procedūros</b> Bendrosios darbo instrukcijos</p> <p><b>⚠ PERSPĖJIMAS:</b> Šiame skyriuje aprašomos pagrindinės atsargumo priemonės, kurių reikia imtis dirbant su valomaisiais pjūklais arba genėtuvais. Jei kartais nežinote, kokių imtis veiksmų, derėtų kreiptis į profesionalą. Kreipkitės į pardavėją arba techninės priežiūros dirbtuves. Nevykdysite tokių darbų, kurie, jūsų manymu, gali viršyti jūsų galimybes.</p> <p><b>Pagrindinės saugos taisyklės</b></p> <ol style="list-style-type: none"> <li>1. Apsidairykite: <ul style="list-style-type: none"> <li>• Įsitikinkite, ar žmonės, gyvuliai arba kokie nors objektai netrukdydys valdyti mechanizmo.</li> </ul> </li> </ol>	<p><b>工作区域注意事项</b></p> <ul style="list-style-type: none"> <li>• 启动电动机时，应把手和脚置于原理<b>切割部件</b>的位置。</li> <li>• 开始作业前，应对作业区域进行检查，看看是否存在石块、玻璃、金属碎片、垃圾或其他硬物件，因为该类物件有可能会在机器运行期间被切割部件抛出。</li> <li>• 如机器无故震动，请把机器断开电源连接。</li> <li>• <b>禁止单手来启动剪草机。失控的剪草机有可能会造成严重或致命的伤害。</b></li> <li>• 切割时双脚应站在平稳的地面上，以免失去平衡。</li> <li>• 决不要在靠近 其它电线之处切割。</li> <li>• 为避免与石头或其它物体撞击，切割时请不要太接近地面。</li> <li>• 只在可见度良好和灯光照射明亮的条件下才可切割。</li> <li>• <b>不要在梯子上切割；这个位置格外危险。</b></li> <li>• 如果戴着护耳罩更应特别注意，因为护耳罩会限制听到发出危险信号（电话、警铃、警报等等）的噪音的能力。</li> <li>• 在斜坡或不连贯地面上切割时要格外小心。</li> </ul> <p><b>⚠ 警告:</b> 禁止在碎石地面使用本机器。抛出的碎片有可能会操作者或旁观者造成严重或致命的伤害。注意飞溅物品。应戴上安全护目镜。不要伸出刀具防护板以外。石头、碎片或其它东西可能会击中眼睛，造成失明或严重伤害。未经授权的人员应远离。儿童、动物、旁观者和助手必须保持15米的安全距离。如果有人靠近，应立即停止割灌机。启动割灌机前应先在检查在工作区域是否有人在场。</p> <p><b>操作技术</b> 综合操作说明</p> <p><b>⚠ 警告:</b> 本节说明关于疏草和割草机使用的基本安全规则。在不清楚如何进行的情况下，请向专家求救。请向当地的零售商或授权维修中心咨询。避免执行自己力不能及的操作。</p> <p><b>基本安全准则</b></p> <ol style="list-style-type: none"> <li>1. 观察工作区域: <ul style="list-style-type: none"> <li>• 确保没有任何人、动物或其他物品可妨碍对割灌机</li> </ul> </li> </ol>

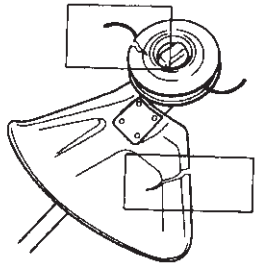

25

Magyar	Suomi	Latviski
HASZNÁLAT	KÄYTTÖ	LIETOŠANA
<p>• Gondoskodjon róla, hogy emberek, állatok ne kerüljenek érintkezésbe a vágóadapterrel vagy a vágóadapter által a levegőbe röpített tárgyakkal.</p> <p><b>⚠ VIGYÁZAT:</b> Ne használja a készüléket, ha nincs olyan helyzetben, hogy baleset esetén segítséget tudna hívni.</p> <p>2. Győződjön meg arról, hogy biztonságosan tud mozogni és megállni. Ellenőrizze az Önt körülvevő területen, hogy nincsenek-e esetleges akadályok (gyökerek, kövek, ágak, árkok stb.), ha netán hirtelen arrébb kellene mennie. Nagyon óvatosan járjon el, amikor lejtős talajon dolgozik.</p> <p>3. Mielőtt egy másik területre átmegy, húzza ki a dugót.</p> <p>4. Soha ne tegye le a készüléket járó motorral.</p> <ul style="list-style-type: none"> <li>• Mindig a megfelelő berendezéseket használja.</li> <li>• Ellenőrizze, hogy a berendezések megfelelő módon legyenek felszerelve.</li> <li>• Gondosan szervezze meg a munkáját.</li> </ul> <p><b>⚠ VIGYÁZAT:</b> Se a gép kezelője, se más ne próbálja meg a levágott anyagot eltávolítani, amíg a motor jár, vagy a vágóadapter forog, mert ez súlyos sérülést okozhat. A személyi sérülések elkerülése céljából állítsa le a motort és a vágóberendezést, és húzza ki a dugót, mielőtt a fej köré beakadt nyeseleket eltávolítja.</p> <p><b>Indítás előtt végezzen ellenőrzést</b> Ellenőrizze, hogy a szegélynyíró fej és a szegélynyíró fej védőburkolata nem sérült vagy repedt-e. Ha repedést talál, cserélje ki a szegélynyíró fejet és a szegélynyíró fej védőburkolatát (25. ábra).</p> <p><b>⚠ VIGYÁZAT:</b> Soha ne használja a készüléket védőburkolat nélkül vagy megsérült védőburkolattal. Soha ne használja a készüléket a sebességváltó-tengely nélkül.</p>	<p>• Varmista, että ihmiset, eläimet jne. eivät kosketa leikkuuterää eivätkä joudu alttiiksi leikkuuterän mahdollisesti sinkoamille esineille.</p> <p><b>⚠ VAROITUS:</b> Älä käytä laitetta, ellet pysty pyytämään apua mahdollisen onnettomuuden sattuessa.</p> <p>2. Varmista, että pystyt kävelemään ja seisomaan turvallisesti. Tarkista ympäristö mahdollisten esteiden varalta (juuret, kivet, oksat, ojat jne.) sen varalta, että joudut liikkumaan äkillisesti. Ole erittäin varovainen työskennellessäsi kaltevassa maastossa.</p> <p>3. Irrota pistoke pistorasiasta, ennen kuin siirryt toiseen paikkaan.</p> <p>4. Älä koskaan laita laitetta maahan moottorin käydessä.</p> <ul style="list-style-type: none"> <li>• Käytä aina oikeita varusteita.</li> <li>• Varmista, että varusteet on kiinnitetty paikalleen hyvin.</li> <li>• Organisoi työ huolellisesti.</li> </ul> <p><b>⚠ VAROITUS:</b> Laitteen käyttäjä tai kukaan muu henkilö ei saa yrittää poistaa leikkuujätettä moottorin käydessä tai leikkuuterän pyöriessä: vakavien vammojen vaara. Henkilövahinkojen välttämiseksi sammuta moottori, pysäytä leikkauslaite ja irrota pistoke ennen kuin poistat leikkuupään ympärille kietoutuneen materiaalin.</p> <p><b>Tarkastukset ennen käynnistämistä</b> Tarkista, että trimmeripää ja trimmerin suojus eivät ole vaurioituneet tai murtuneet. Jos trimmeripää tai trimmerin suojus on murtunut, vaihda tilalle uudet osat (Kuva 25).</p> <p><b>⚠ VAROITUS:</b> Älä käytä laitetta koskaan ilman suojusta tai jos suojus on vaurioitunut. Älä käytä laitetta koskaan ilman vetoakselia.</p>	<p>• Lai pārlicinātos, ka cilvēki, dzīvnieki u.c. nevar nonākt saskarsmē ar griezējierīci un ka tuvumā nav kādi brīvi guļoši priekšmeti, ko griezējierīce var uzsviest gaisā.</p> <p><b>⚠ BRĪDINĀJUMS:</b> Neizmantojiet mašīnu, ja Jums nav iespējas izsaukt palīdzību nelaimes gadījumā.</p> <p>2. Pārlicinieties, ka varat droši kustēties un stāvēt. Pārbaudiet, vai darba zonā nav nekādu šķēršļu (saknes, akmeņi, zari, grāvji u.c.), gadījumam, ja Jums nāktos strauji pārvietoties. Esiet ļoti uzmanīgi, strādājot uz slīpas virsmas.</p> <p>3. Pārejojot uz citu darba vietu, atvienojiet kontaktdakšu.</p> <p>4. Nelieciet krūmgriezi uz zemes, ja tā dzinējs darbojas.</p> <ul style="list-style-type: none"> <li>• Izmantojiet tikai pareizo aprikojumu.</li> <li>• Pārbaudiet, vai aprikojums ir pareizi uzstādīts.</li> <li>• Rūpīgi plānojiet savu darbu.</li> </ul> <p><b>⚠ BRĪDINĀJUMS:</b> Ne krūmgrieža lietotājs, ne kāda cita persona nedrīkst mēģināt notīrīt nopļauto materiālu, kamēr dzinējs vēl darbojas vai kamēr vēl griežas griezējierīce, jo tas var izraisīt nopietnus ievainojumus. Apturiet motoru, griezējierīci un izspraudiet kontaktdakšu pirms notīrīt galvīnā iestrēgušo zāli, lai izvairītos no ievainojumu gūšanas.</p> <p><b>Pārbaudes pirms darba uzsākšanas</b> Pārbaudiet auklas galvu un trimmera aizsargu, vai tie nav bojāti vai iekļāvuši. Nomainiet auklas galvu vai trimmera aizsargu, ja tie ir iekļāvuši (25. att.).</p> <p><b>⚠ BRĪDINĀJUMS:</b> Nekādā gadījumā nedrīkst izmantot krūmgriezi bez aizsarga vai ar bojātu aizsargu. Nedrīkst izmantot mašīnu bez transmisijas vārpstas korpusa.</p>

--	--	--	--

Eesti keel	Lietuvių k	中文
KASUTAMINE	NAUDOJIMAS	使用
<p>lõikeseadmega ega lahtiste objektidega, mis võidakse lõikeseadme poolt õhku paisata.</p> <p><b>⚠ HOIATUS:</b> Ärge kasutage masinat, kui teil puudub võimalus õnnetuse korral abi kutsuda.</p> <p>2. Veenduge, et saate turvaliselt liikuda ja seista. Kontrollige enda ümber olevat ala võimalike takistuste (juured, kivid, oksad, kraavid jne) osas, juhaks kui teil tuleb ootamatult liikuda. Kallakutel töötades olge ettevaatlik.</p> <p>3. Enne teise tööalasse liikumist lülitage mootor välja.</p> <p>4. Ärge kunagi pange masinat maha, kui mootor töötab.</p> <ul style="list-style-type: none"> <li>• Kasutage alati õiget varustust.</li> <li>• Kontrollige, et seadised oleksid õigesti seadme külge monteeritud.</li> <li>• Organiseerige oma tööd hoolikalt.</li> </ul> <p><b>⚠ HOIATUS:</b> Ei masina kasutaja ega keegi teine ei tohi püüda eemaldada lõigatud materjali, kui mootor töötab või lõikeseade pöörleb, sest see võib põhjustada tõsiseid vigastusi. Kehavigastuste saamise ohu vältimiseks tuleb enne lõikepea ümber kogunenud materjali eemaldamist mootor ja lõikeseadis seisata ning seade vooluvõrgust lahti ühendada.</p> <p><b>Kontrollige enne käivitamist</b> Kontrollige, et trimmeripea ja trimmeri kaitsekate ei ole vigastatud ega mõranenud. Vahetage trimmeripea või trimmeri kaitsekate välja, kui need on mõranenud (joonis 25).</p> <p><b>⚠ HOIATUS:</b> Ärge kunagi kasutage masinat, kui kaitsekate puudub või kui see on defektne. Ärge kunagi kasutage masinat ilma ülekandevõllita.</p>	<ul style="list-style-type: none"> <li>• Įsitinkite, ar žmonės, gyvuliai arba kiti objektai nepalies pjovimo priedo ir ar į jų nekludys pjovimo priedo sviedžiami daiktai.</li> </ul> <p><b>⚠ PERSPĖJIMAS:</b> Mechanizmą eksploatuoti galima tik tokiu atveju, jei įvykus nelaimingam atsitikimui galėsite prisišaukti pagalbos.</p> <p>2. Įsitinkite, ar galite saugiai judėti ir stovėti. Žiūrėkite, kad zonoje aplink jus nebūtų kliuvinių (šaknų, akmenų, šakų, griovių ir kt.), jei kartais jums prireiktų atlikti staigius judesius. Ypatingai atsargūs būkite dirbdami šlaituose.</p> <p>3. Prieš pereidami į kitą vietą, ištraukite laido kištuką.</p> <p>4. Niekada nepadėkite įrenginio su veikiančiu varikliu.</p> <ul style="list-style-type: none"> <li>• Visada naudokite tinkamus įtaisus.</li> <li>• Pasirūpinkite, kad įrenginys būtų tinkamai sumontuotas</li> <li>• Rūpestingai suplanuokite savo darbą.</li> </ul> <p><b>⚠ PERSPĖJIMAS:</b> Ir operatoriui, ir kitiems žmonėms draudžiama bandyti išimti pjovimo medžiagas, kai veikia variklis arba sukasi pjovimo įrenginys - galima rimtai susižeisti. Prieš šalindami aplink pjaunamąją galvutę apsivyniojusias medžiagas, išjunkite variklį ir leiskite pjaunamiesiems elementams sustoti, kitaip galite patirti traumą.</p> <p><b>Patikros prieš užvedant variklį</b> Patikrinkite, ar nepažeista arba neįtrūkusi genėtuvo galvutė ir genėtuvo apsauga. Jei genėtuvo galvutė arba genėtuvo apsauga įtrūkusi, ją pakeiskite (25 pav.).</p> <p><b>⚠ PERSPĖJIMAS:</b> Niekada neeksplatuokite mechanizmo be apsaugos arba jei apsauga pažeista. Niekada neeksplatuokite mechanizmo be transmisijos veleno.</p>	<p>的检查；</p> <ul style="list-style-type: none"> <li>• 确保没有任何人、动物或其他物品可接触刀具或从刀具飞溅出来的碎片。</li> </ul> <p><b>⚠ 警告:</b> 如果在发生事故时没有可能要求急救, 则请勿使用割灌机。</p> <p>2. 确保可安全走动和站立。检查在工作区域是否有障碍(树根、石头、树枝、沟渠等等), 如有的话必须立即走开。在斜坡地面上切割时要格外小心。</p> <p>3. 转移到另外一个区域前应先把插头拔出。</p> <p>4. 当发动机转动时不要将割灌机放在地上。</p> <ul style="list-style-type: none"> <li>• 应使用适当的装置。</li> <li>• 确认机器已正确安装。</li> <li>• 仔细计划要进行的工作。</li> </ul> <p><b>⚠ 警告:</b> 在发动机或刀具转动时切勿清除割掉的材料, 以免造成严重伤害。清理缠绕在圆盘上的碎料前, 应先停顿发动机和切割机构并拔出插头, 以免造成人身伤害。</p> <p><b>初步检查</b> 检查尼龙绳头和刀具防护板是否损坏或有裂纹。如果出现裂纹则必须更换尼龙绳头和刀具防护板(图25)。</p> <p><b>⚠ 警告:</b> 如果没有防护板或有毛病的防护板, 切勿使用割灌机。如果没有传动轴, 切勿使用割灌机。</p>



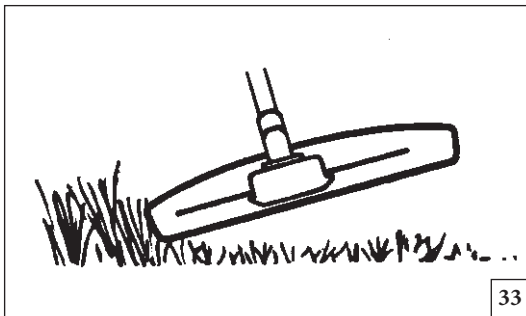

33

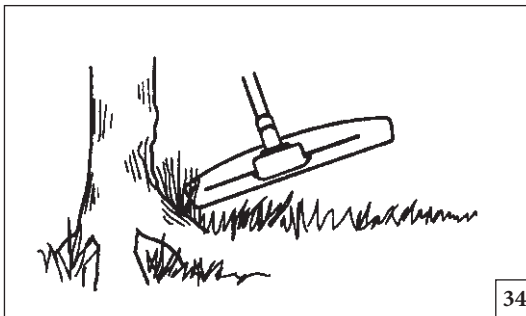

34

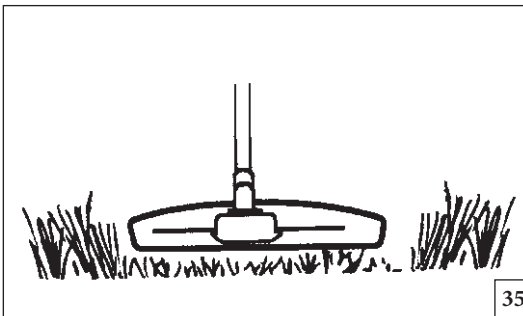

35

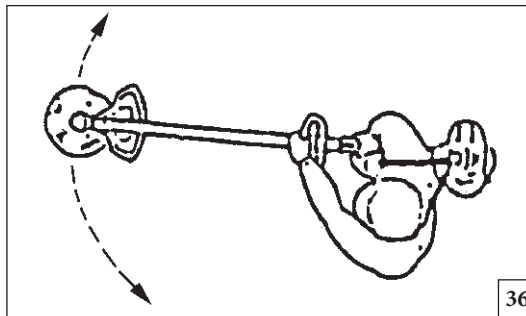

36

Magyar

## HASZNÁLAT

## Fűszegélynyírás szegélynyíró fejfel

**FIGYELEM:** Ne dolgozzon a kívánt átmérőnél hosszabb nyírőszállal. A beépített vágóeszköz egy megfelelően felszerelt védőburkolattal automatikusan a megfelelő hosszra szabja a szálát. Túl hosszú vezeték használata túlterhelheti és károsíthatja a motort.

## Szegélynyírás

- Tartsa a szegélynyíró fejet közvetlenül a talajszint felett, a talajjal szöget képezve. A munkát a zsinór vége végzi. Engedje a zsinórt a maga ütemében dolgozni. Ne nyomja a zsinórt a vágandó területbe (33. ábra).
- A zsinór könnyen eltávolítja a fűvet és a gazokat a falak, kerítések, fák és mezsgyék mentén, azonban sérüléseket is okozhat a fák és bokrok érzékeny kérgén, és megsértheti a kerítésoszlopokat is.
- Csökkentse a növények sérülésének kockázatát a zsinór 10-12 cm-re rövidítésével és a motor fordulatszámának csökkentésével.

## Tisztítás

- A tisztítási módszer eltávolít minden nem kívánatos növényzetet. Tartsa a szegélynyíró fejet közvetlenül a talajszint felett és döntse meg. Engedje a zsinórt a földhöz csapódnia a fák, oszlopok, szobrok és hasonlók körül (34. ábra).

**FIGYELEM:** Ez a módszer növeli a zsinór kopását.

- A zsinór gyorsabban kopik, és többször kell előhúzni, amikor kövek, téglák, beton, fémkerítések stb. mellett dolgozik a géppel, mint amikor csak fűvel és fűfélésekkel kerül érintkezésbe.

## Vágás

- Az elektromos fűnyíró ideális a normál fűnyíróval nehezen elérhető helyeken történő fűnyírásához. Vágáskor tartsa a zsinórt párhuzamosan a talajjal. Kerülje a vágófejnek a talajhoz nyomását, mivel ez tönkretelheti a fűvet, és a szerszámon is sérülést okozhat (35. ábra).
- Ne engedje a vágófejet folyamatosan érintkezésbe kerülni a talajjal a normál vágási eljárások alatt. Az ilyen fajta állandó érintkezés a szegélynyíró fej sérülését és kopását okozhatja.

## Söpprés

- A forgó zsinór ventilátorhatása felhasználható a gyors és könnyű feltakarításhoz. Tartsa a zsinórt párhuzamosan a söpörni kívánt terület fölött, és mozgassa a gépet ide-oda (36. ábra).

Suomi

## KÄYTTÖ

## Ruohon trimmaus trimmeripäällä

**HUOMIO:** Älä käytä sallittua pitempää leikkaussiimaa. Kun suojuos on asennettu kunnolla paikalleen, laitteen sisäinen leikkuri leikkaa siiman automaattisesti oikeaan pituuteen. Liian pitkät siimat voivat ylikuormittaa ja vaurioittaa moottoria.

## Trimmaus

- Pidä trimmeripää hieman maanpinnan yläpuolella ja kallista sitä. Siiman pää leikkaa ruohon. Annan siiman toimia omaa tahtiaan. Älä koskaan paina siimaa leikattavaan kohtaan (Kuva 33).
- Siimalla on helppo leikata ruohoa ja heiniä seinien, aitojen, puiden ja reunusten vierestä, mutta se voi myös vahingoittaa arkojen puiden kuorta ja pensaita ja tehdä jälkiä aidanpylväisiin.
- Voit välttää vahingoittamasta kasveja lyhentämällä siiman 10-12 cm:n mittaiseksi ja alentamalla moottorin nopeutta.

## Kaapiminen

- Kaapimismenetelmä poistaa kaiken turhan kasvillisuuden. Pidä trimmeripää hieman maanpinnan yläpuolella ja kallista sitä. Anna siiman pään iskeä maahan puiden, pylväiden, patsaiden ja vastaavien vierustalla (Kuva 34).

**HUOMIO:** Kaapimistekniikka kuluttaa siimaa enemmän.

- Siima kuluu nopeammin ja sitä on syötettävä eteenpäin useammin työskenneltäessä kivien, tiilien, betonin, metalliainosten jne. ympärillä kuin puiden ja puuainosten lähellä.

## Leikkaaminen

- Ruohotrimmeri soveltuu erityisen hyvin ruohon leikkaamiseen kohdissa, joihin tavallisella ruohonleikkurilla on vaikea päästä. Pidä siima maanpinnan suunnassa leikkauksen aikana. Älä paina trimmeripäätä maata vasten, sillä tämä voi vahingoittaa nurmikkoa ja vaurioittaa työkalua (Kuva 35).
- Älä anna trimmeripään koskettaa jatkuvasti maata normaalin leikkauksen aikana. Jatkuva kosketus voi aiheuttaa vaurioita ja kuluttaa trimmeripäätä.

## Puhdistaminen

- Pyörivän siiman puhallusvaikutusta voidaan käyttää nopeaan ja helppoon puhdistukseen. Pidä siima puhdistettavan alueen suuntaisesti sen yläpuolella ja liikuta työvälinettä edestakaisin (Kuva 36).

Latviski

## LIETOŠANA

## Zāles pļaušana ar auklas galvu

**UZMANĪBU:** Nepļaujiet ar garāku pļaušanas auklu nekā paredzētais pļaušanas diametrs. Ja aizsargs ir uzstādīts pareizi, iebūvētais nazis automātiski noregulēs pienācīgo auklas garumu. Pārāk garu vadu izmantošana var pārslogot un sabojāt motoru.

## Pļaušana

- Turiet auklas galvu leņķī nedaudz virs zemes līmeņa. Pļaušanu veic auklas gals. Ļaujiet auklai pļaut savā ātrumā. Nespiediet auklu pļaujamaļā zālē (33. att.).
- Pļaujot ar auklu, var viegli nopļaut zāli un nezāles gar sienām, žogiem, kokiem un apmalēm, taču tā var arī sabojāt koku un krūmu mizu un sabojāt žoga balstus.
- Augu savainošanu var novērst, samazinot auklas garumu līdz 10-12 cm un samazinot dzinēja ātrumu.

## Tīrīšana

- Ar šo tehniku var iztīrīt visu nevēlamo veģetāciju. Turiet auklas galvu virs zemes un sagāziet to. Ļaujiet auklas galiem iegriezties zemē ap kokiem, stabiem, statujām un tamlīdzīgi (34. att.).

**UZMANĪBU:** Šis pļaušanas veids palielina auklas nodilumu.

- Aukla nodilst ātrāk nekā saskarsmē ar kokiem un koka žogiem un biežāk jāpagarina, ja pļauj pret akmeņiem, ķieģeļiem, betonu, metāla žogiem un tamlīdzīgi.







## Pļaušana ar auklu

- Elektriskā zāles pļaujmašīna ir ideāli piemērota zāles pļaušanai, kas grūti pieejama ar parasto zāles pļaujmašīnu. Turiet auklu paralēli zemei. Izvairieties spiest auklas galvu pret zemi, jo tas var sabojāt zālāju un sabojāt griezējierīci (35. att.).
- Nepļaujiet auklas galvai regulāri saskarties ar zemi parastās pļaušanas laikā. Pastāvīga saskarsme ar zemi var izraisīt bojājumus un nolietot auklas galvu.

## Slaucīšana

- Rotējošās auklas ventilatora efektu var izmantot ātrai un vieglai slaucīšanai. Turiet auklu paralēli virs slaukāmās vietas un kustiniet krūmgriezi uz priekšu un atpakaļ (36. att.).

--	--	--	--

Eesti keel	Lietuvių k	中文
<b>KASUTAMINE</b>	<b>NAUDOJIMAS</b>	<b>使用</b>
<p><b>Rohu trimmimine trimmeripeaga</b></p> <p> <b>ETTEVAATUST:</b> Ärge töötage niitmisejõhviga, mis on pikem kui kavandatud läbimõõt. Kui kaitsekate on korralikult paigaldatud, reguleerib integreeritud lõikur jõhvi pikkuse automaatselt õigeks. Liiga pikk jõhv võib põhjustada mootori ülekoormuse ja rikke.</p> <p><b>Trimmimine</b></p> <ul style="list-style-type: none"> <li>Hoidke trimmeripead nurga all just maapinna kohal. Tööd teeb jõhvi ots. Laske jõhvil omas tempos töötada. Ärge kunagi suruge jõhvi lõigatavasse alasse (<b>joonis 33</b>).</li> <li>Jõhv võib kergesti eemaldada rohu ja umbrohu seinte, tarade, puude ja piirete äärest, kuid see võib ka rikkuda puude ja põõsaste õrna koort ning lõhkuda aiaposte.</li> <li>Vähendage taimede vigastamise riski, lühendades jõhvi 10-12 cm ja vähendades mootori kiirust.</li> </ul> <p><b>Raadamine</b></p> <ul style="list-style-type: none"> <li>Raadamistehnika eemaldab kogu ebasoovitava taimestiku. Hoidke trimmeripead just maapinna kohal ja kallutage seda. Laske jõhvi otsal lüüa vastu maad puude, postide, kujude jms ümber (<b>joonis 34</b>).</li> </ul> <p> <b>ETTEVAATUST:</b> See tehnika suurendab jõhvi kulumist.</p> <ul style="list-style-type: none"> <li>Kui töötatakse vastu kivisid, telliseid, betooni, metalltasid jne, kulub jõhv kiiremini ja seda tuleb sagedamini ette anda kui puude ja puittaradega kokku puutudes.</li> </ul> <p><b>Lõikamine</b></p> <ul style="list-style-type: none"> <li>Elektritrimmer sobib ideaalselt muru pügamiseks kohtades, kuhu on tavalise muruniidukiga raske ligi pääseda. Hoidke lõigates jõhvi maapinnaga paralleelselt. Vältige trimmeripea surumist vastu maad, sest see võib rikkuda muru ja kahjustada masinat (<b>joonis 35</b>).</li> <li>Ärge laske normaalse lõikamise käigus trimmeripeal pidevalt vastu maad puutuda. Selline pidev kontakt võib rikkuda ja kulutada trimmeripead.</li> </ul> <p><b>Pühkimine</b></p> <ul style="list-style-type: none"> <li>Pöörleva jõhvi ventilaatori efekti saab kasutada kiireks ja lihtsaks puhastamiseks. Hoidke jõhvi paralleelselt puhastatava pinnaga ja selle kohal ja liigutage masinat edasi-tagasi (<b>joonis 36</b>).</li> </ul>	<p><b>Žolės genėtuvas su genėtuvo galvute</b></p> <p> <b>ĮSPĖJIMAS:</b> Naudokite tik tokią virvę, kurios ilgis pritaikytas konkrečiam diametru. Jei apsauga tinkamai sumontuota, įrengtas pjoviklis automatiškai nustatys tinkamą virvės ilgį. Dėl pernelyg ilgų virvių variklis gali perkaisti ir būti pažeistas.</p> <p><b>Genėjimas</b></p> <ul style="list-style-type: none"> <li>Genėtuvo galvutę laikykite kampu šiek tiek ją pakėlę virš žemės. Pjovimo darbą atlieka virvės galas. Leiskite virvei darbą atlikti jai tinkamu greičiu. Virvės niekada nestumkite į zoną, kurioje reikia pjauti (<b>33 pav.</b>).</li> <li>Virvė gali lengvai pašalinti žolės ir piktžolės, esančias prie sienų, tvorų, medžių ir bordiūrų, tačiau taip pat ji gali pažeisti jautrią medžių ar krūmų žievę bei tvoros stulpus.</li> <li>Pavojus pažeisti augalus bus mažesnis, jei virvę sutrumpinsite iki 10 - 12 cm ir sumažinsite variklio greitį.</li> </ul> <p><b>Išvalymas</b></p> <ul style="list-style-type: none"> <li>Išvalymo būdu pašalinama visa nereikalinga augalija. Genėtuvo galvutę laikykite šiek tiek virš žemės ir ją pakreipkite. Leiskite virvės galui smūgiuoti į žemę aplinkui medžius, stulpus, statulas ir panašius objektus (<b>34 pav.</b>).</li> </ul> <p> <b>ĮSPĖJIMAS:</b> naudojant šį būdą virvė labiau dėvisi.</p> <ul style="list-style-type: none"> <li>Virvė labiau dėvisi, todėl, dirbant aplinkui akmenis, plytas, metalines tvoras, ją reikia patraukiant į priekį paduoti dažniau, negu tada, kai kontaktuoja su medžiais ir medinėmis tvoromis.</li> </ul> <p><b>Pjovimas</b></p> <ul style="list-style-type: none"> <li>Vejos genėtuvą idealiai tinka naudoti pjauti žolei, kuri yra sunkiai pasiekiamą naudojant paprastą veją. Pjovimo metu virvė turi būti lygiagrečiai žemei. Žiūrėkite, kad genėtuvo galvutės neprispaustumėte prie žemės, nes taip galite pažeisti veją ir sugadinti įrenginį (<b>35 pav.</b>).</li> <li>Paprasto pjovimo metu neleiskite genėtuvo galvutei nuolat liesti žemę. Jei galvutė nuolat liest žemę, ji gali susidėvėti ir būti pažeista.</li> </ul> <p><b>Šlavimas</b></p> <ul style="list-style-type: none"> <li>Naudojant besisukančios virvės ventiliatoriaus efektą galima greitai ir lengvai šluoti. Virvę laikydami virš zonos, kurią reikia nušluoti, ir lygiagrečiai jai, įrenginį judinkite pirmyn ir atgal (<b>36 pav.</b>).</li> </ul>	<p><b>有尼龙绳头的割草刀具</b></p> <p> <b>小心:</b> 不要使用比规定直径更长的尼龙绳。防护板安装正确的话, 刀具自动调整尼龙绳的适当长度。使用过长的剪草线会在造成超负荷并损坏电动机。</p> <p><b>修整</b></p> <ul style="list-style-type: none"> <li>将尼龙绳头倾斜轻靠在地面上。切割由绳端进行。让尼龙绳切割。不要将尼龙绳推入切割区 (<b>图33</b>)。</li> <li>尼龙绳可容易清除墙壁、栅栏、树木和台阶基部的草和杂草; 不过可能会损坏一些树皮和灌木并划损栅栏杆。</li> <li>为减少损坏其它植物的危险, 将尼龙绳缩短至10-12 cm并减慢发动机速度。</li> </ul> <p><b>疏伐</b></p> <ul style="list-style-type: none"> <li>疏伐技术可清除所有不需要的草木。将尼龙绳头倾斜轻靠在地面上。让绳端环绕树木、柱子、雕像之类物品冲击地面 (<b>图34</b>)。</li> </ul> <p> <b>小心:</b> 这一技术会增加尼龙绳的磨损。</p> <ul style="list-style-type: none"> <li>在石头、砖块、水泥、金属或其它篱笆附近疏伐时, 尼龙绳的磨损比在树木和木栅栏附近疏伐时更快, 必须以较快的频率前进。</li> </ul> <p><b>切割</b></p> <ul style="list-style-type: none"> <li>电动剪草机最合适剪切普通草坪机无法到达的位置的杂草。切割时, 令尼龙绳处于与地面平行的位置。避免用力将尼龙绳头压向地面, 以免损坏草坪及割灌机 (<b>图35</b>)。</li> <li>在正常切割期间, 避免尼龙绳头与地面恒定接触。这种恒定接触可能损坏并过度磨损尼龙绳头。</li> </ul> <p><b>快速疏伐</b></p> <ul style="list-style-type: none"> <li>旋转绳的扇形效果可用于获得快速容易的疏伐。将尼龙绳以平行位置保持在需疏伐的地面上, 并交替前进和后退 (<b>图36</b>)。</li> </ul>

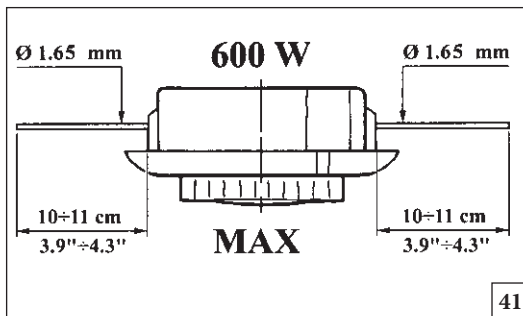

41

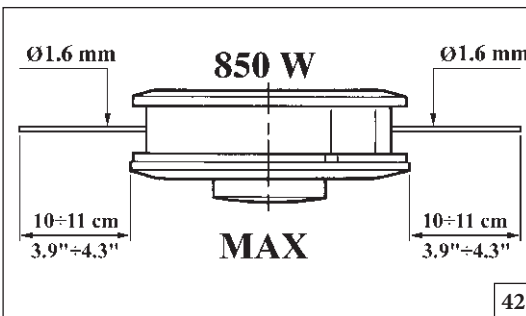

42

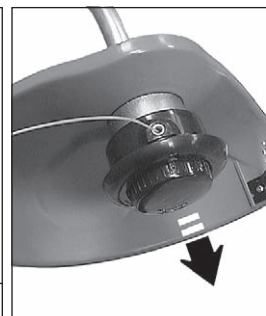

43

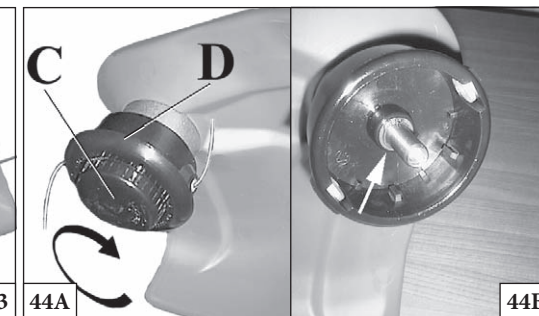
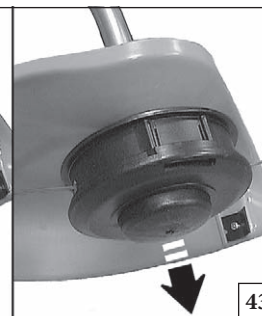

44B

Magyar

Suomi

Latviski

## KARBANTARTÁS

## HUOLTO

## TEHNISKĀ APKOPE

## NYLONSZÁLAS FEJ

Mindig az eredeti szállal azonos átmérőjű szálal használjunk, hogy elkerüljük a motor túlterhelését (41-42. ábra).

43. ábra A damil meghosszabbításához munka közben üssük a talajhoz a fejet. Minden ütésnél kb. 2,5 cm damil jön ki.

**MEGJEGYZÉS:** Ne üssük a fejet betonhoz, vagy kőhöz. Ez veszélyes lehet.

**FIGYELEM** - A súlyos sérülések kockázatának csökkentése érdekében soha ne használjon fém- vagy más betétes kábelt vagy vezetékét a damil helyett.

## A DAMIL CSERÉJE (8061)

- 1 - Csavarjuk le a (C, 44A ábra) gombot, és vegyük le a (D) tárcsát. A fej teljes szétszereléséhez vegyük le a seeger gyűrűt (44B ábra).
- 2 - Hajtsuk félbe a szálal, az egyik felét hagyjuk kb. 10 cm-rel hosszabbra. Illesszük a szálal a tárcsa megfelelő (B, 47. ábra) vágatába. A nyíl irányában tekerjük fel a szálal.
- 3 - A feltekerés végeztével rögzítsük a szálalvéget a 48B ábrán bemutatott módon a megfelelő ékebe. Szereljük fel a rugót. Fűzzük át a szálal a lyukakon (49. ábra - 34. old.), húzzuk ki és rögzítsük. A gombbal rögzítsük a fejet.

## A DAMIL CSERÉJE (8091)

- 1 - Nyomjuk le a nyelvet (45. ábra), és vegyük le a fedelet, valamint a belső tekercset.
- 2 - Hajtsuk félbe a szálal, az egyik felét hagyjuk kb. 14 cm-rel hosszabbra. Rögzítsük szálal a tárcsa megfelelő (B, 46. ábra) vágatába. Az egyes szálalakat egyformán és anélkül, hogy összecsavarnának tekerjük fel a nyíl irányában a saját vágatánál.
- 3 - A feltekerés végeztével rögzítsük a szálalvéget a 48A. ábrán bemutatott módon a megfelelő ékebe. Szereljük fel a rugót. Fűzzük át a szálal a lyukakon (50. ábra - 34. old.), és húzzuk ki. A fedéllel rögzítsük a fejet.

## NAILONSIIMAPÄÄ

Käytä aina siimaa, jonka halkaisija on sama kuin alkuperäisellä siimalla. Näin vältät moottorin ylikuormituksen (Kuva 41-42). Kuva 43 Nailonsiiman pidentämiseksi siimapäätä lyödään maahan työskentelyn aikana. Siima pitenee noin 2,5 cm joka lyönnillä.

**HUOMAA:** Älä lyö siimapäätä sementtiin tai mukulakiviin, se voi olla vaarallista.

**HUOMIO** - Vakavien vahinkojen välttämiseksi älä koskaan käytä nailonsiiman tilalla lankaa tai johtoa, jossa on metallinen tai muuta materiaalia oleva ydin.

## NAILONSIIMAN VAIHTAMINEN (8061)

- 1 - Ruuvaa auki nuppi (C, Kuva 44A) ja irrota kela (D). Pää puretaan irrottamalla lukitusrengas (Kuva 44B).
- 2 - Taita siima kahtia niin että toinen pää on noin 10 cm toista pidempi. Kiinnitä siima kelan aukkoon (B, Kuva 47). Kierrä sitä nuolen suuntaan.
- 3 - Kun siima on kierretty, kiinnitä se loviin kuten kuvassa 48B. Asenna jousi paikalleen. Työnnä siima lenkkeihin (Kuva 49 - sivu 34), vedä se ulos ja kiinnitä se paikalleen. Lukitse pää nupilla.

## NAILONSIIMAN VAIHTAMINEN (8091)

- 1 - Paina kielekettä (Kuva 45), irrota kansi ja sen sisällä oleva kela.
- 2 - Taita siima kahtia niin että toinen pää on noin 14 cm toista pidempi. Kiinnitä siima kelan loveen (B, Kuva 46). Kierrä molemmat siiman päät nuolen mukaisesti omalle paikalleen tasaisesti kiertämättä niitä toistensa ympäri.
- 3 - Kun siima on kierretty, kiinnitä se aukkoihin kuten kuvassa 48A. Asenna jousi paikalleen. Työnnä siima lenkkeihin (Kuva 50 - sivu 34) ja vedä se ulos. Lukitse siimapää kannen alle.

## NEILONA DIEGU GALVIŅA

Vienmēr lietojiet to pašu oriģinālā diega diametru, lai nepārslogotu motoru (41.-42.zīm.).

43.zīm. Lai pagarinātu neilona diegu, padauziet ar galviņu pret zemi tās darbības laikā. Katra sitiēna laikā diegs pagarinās aptuveni par 2,5 cm. **IEVIROJĪET:** Nedauziet galviņu pret cementu vai pret gājēju celiņiem: tas var būt bīstami.

**UZMANĪBU** - Lai samazinātu nopietnu ievainojumu risku, neizmantojiet metāla stiepli vai ar metālu pastiprinātu auklu neilona auklas vietā.

## NEILONA DIEGA NOMAIŅA (8061)

- 1 - Atskrūvējiet kloķi (C, 44A zīm.) un noņemiet elektrisko spoli (D). Lai pilnība noņemtu galviņu, noņemiet elastīgo drošības gredzenu (44B zīm.).
- 2 - Pārlociet diegu uz pusēm, atstājot vienu pusi par 10 cm garāku par otru. Ieveriet diegu attiecīgajā caurumā (B, 47.zīm.) uz elektriskās spoles. Savelciet bultiņas norādītā virzienā.
- 3 - Kad esat savilkuši diegu, nostipriniet to attiecīgajās bedrītēs kā norādīts 48B zīm. Pievienojiet atspēri. Ieveriet diegu caurumiņos (49.zīm - 34.lpp.), pavelciet to uz iekšu un atbrīvojiet to. Nostipriniet galviņu ar kloķi.

## NEILONA GALVIŅAS NOMAIŅA (8091)

- 1 - Piespiediet mēlīti (45.zīm.) un noņemiet vāciņu un iekšējo elektrisko spoli.
- 2 - Salociet diegu uz pusēm, atstājot vienu pusi par aptuveni 14 cm garāku nekā otru. Nostipriniet diegu attiecīgajā bedrītē (B, 46.zīm.) uz elektriskās spoles. Savelciet bultiņas norādītā virzienā, katru diegu attiecīgajā vietā parastā veidā, tos nesavelkot mezglā.
- 3 - Kad esat savilkuši diegu, nostipriniet to attiecīgajās atverēs kā norādīts 48A zīm. Pievienojiet atspēri. Ieveriet diegu caurumiņos (50.zīm. - 34.lpp.) un izvelciet to uz āru. Nostipriniet galviņu ar vāciņu.





45

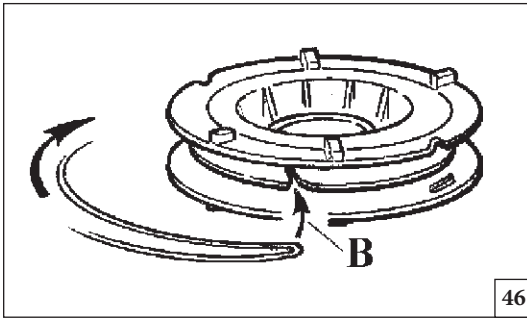

46

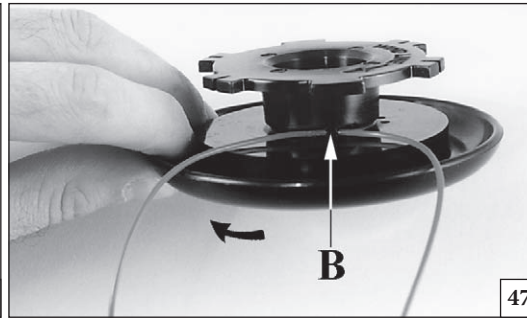

47

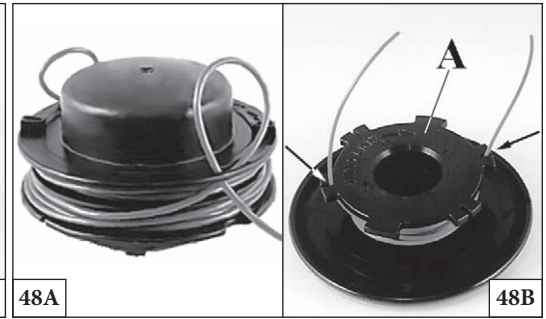

48A

48B

Eesti keel

Lietuvių k

中文

## HOOLDUS

## TECHNINĖ PRIEŽIŪRA

## 维修保养

## NAILONJÕHVIGA TRIMMERIPEA

Mootori ülekoormuse vältimiseks tuleb kasutada üksnes õigete dimensioonidega jõhve (joon. 41-42).

**Joon. 43** Kui soovite trimmeripeast enam jõhvi kätte saada, koputage seda töö ajal kergelt vastu maapinda. Iga koputuse puhul tuleb välja umbes 2,5 cm jõhvi.

**MÄRKUS:** Nailonist trimmeripead ei tohi lüüa kõvade esemete vastu nagu betoon või kivid, see võib olla ohtlik.

**⚠ HOIATUS-** Ränkade kehavigastuste saamise ohu vältimiseks on keelatud kasutada nailonjõhvi asemel metallist või muust materjalist täidisega jõhve.

## NAILONJÕHVI VAHETAMINE (8061)

- 1 - Kruvige lahti nupp (C, joon. 44A) ja eemaldage pool (D) ning eemaldage klamber (joon. 44B).
- 2 - Pange jõhv kahekorra jättes üks haru teisest 10 cm võrra pikemaks. Lukustage jõhv vastavasse sälku (B, joon. 47). Kerige jõhvi noolega näidatud suunas.
- 3 - Kui jõhvi kerimine on lõpetatud, lukustage sälgud (joon. 48B). Paigaldage vedru. Viige jõhv läbi silma (joon. 49 - lk 34) ja tõmmake seda väljapoole ning lukustage lahti. Lukustage pea nupu abil.

## NAILONJÕHVI VAHETAMINE (8091)

- 1 - Vajutage nuppu (joon. 45) ja eemaldage kate ning sisemine pool.
- 2 - Pange jõhv kahekorra jättes üks haru teisest 14 cm võrra pikemaks. Lukustage jõhv vastavasse sälku (B, joon. 46). Kerige jõhvi noolega tähistatud suunas, kusjuures kumbki jõhvi haru on oma nõos ja korrapäraselt.
- 3 - Kui jõhvi kerimine on lõpetatud, lukustage sälgud (joon. 48A). Paigaldage vedru. Viige jõhv läbi silma (joon. 50 - lk 34) ja tõmmake seda väljapoole. Lukustage pea nupu abil.

## NAILONINĖS VIRVĖS GALVUTĖ

Tam, kad variklis nepatirtų perkormos, naudokite tik tokią virvę, kurios diametras atitinką originalios virvės diametrą (41-42 pav.). **43 pav.** Tam, kad iš pjovimo galvutės išlystų daugiau virvės, dirbdami galvutę atsargiai padaužykite į žemę. Kiekvieną kartą trinktelėjus į žemę, išlenda apytikriai 2,5 cm nailoninės virvės.

**PASTABA:** Nailoninės virvės galvutės niekada netrenkite į kietą daiktą, pavyzdžiui, betoną arba akmenis: tai gali būti pavojinga.

**⚠ PERSPĖJIMAS** – Tam, kad sumažintumėte rimtų traumų tikimybę, vietoj nailoninių pjaunamųjų virvių nenaudokite laidų arba metalu sustiprintų virvių.

## NAILONINĖS VIRVĖS PAKEITIMAS (8061)

- 1 - Atsukite rankenėlę (C, 44A pav.), išimkite ritę (D) ir ištraukite sąvaržą (44B pav.).
- 2 - Virvę sulenkite vieną galą palikdami 10 cm ilgesnį už kitą galą. Virvę užfiksuokite įrantoje (B, 47 pav.). Virvę vyniokite rodyklės kryptimi.
- 3 - Apvijos gale užfiksuokite įrantoje (48B pav.). Sumontuokite spyruoklę. Virvę prakiškite pro ašelę (34 psl., 49 pav.), ją patemkite į išorę ir užfiksuokite. Galvutę užfiksuokite rankenėle.

## NAILONINĖS VIRVĖS (8091) PAKEITIMAS

- 1 - Paspauskite fiksiatorių (45 pav.) ir nuimkite dangtelį ir išimkite vidinę ritę.
- 2 - Virvę sulenkite vieną galą palikdami 14 cm ilgesnį už kitą galą. Virvę užfiksuokite įrantoje (B, 46 pav.). Vienodai susukite virvę rodyklės kryptimi, kad kiekvienas galas būtų savo plyšyje ir kad virvės nesusikryžiuotų.
- 3 - Apvijos gale užfiksuokite įrantoje (48A pav.). Sumontuokite spyruoklę. Virvę prakiškite pro ašelę (34 psl., 50 pav.) ir patraukite ją į išorę. Galvutę užfiksuokite dangteliu.

## 尼龙绳头

只使用与原装绳一样粗细的绳子，避免发动机超载(图41-42)。

**图43:** 为了延伸尼龙绳，工作时轻轻地在地面上敲打绳头。每敲一次将有2.5米的尼龙绳伸出。

**注意:** 严禁用尼龙绳头碰撞硬的地方，如水泥地或石头，这将很危险。

**⚠ 警告:** 为了减少严重伤害，禁止利用金属线和绳索之类的线材来代替尼龙质的剪草线。

## 尼龙绳头的更换 (8061)

- 1 - 拧松圆钮C(图44A)并拆下线轴D。要完全拆除尼龙绳头，需拆下夹子(图44B)。
- 2 - 对折绳子，使一端比另一端长10厘米。将绳子锁在线轴锁眼B(图47)。按箭头方向绕线。
- 3 - 如图48B所示将绕线的末端锁在槽口，装上弹簧，通过孔眼(图49 - 第34页)滑动尼龙绳并向外拉动，用盖子锁紧尼龙绳头。

## 尼龙绳头的更换 (8091)

- 1 - 按下突出部分(图45)，拆下盖子和线轴。
- 2 - 对折绳子，使一端比另一端长14厘米。将绳子锁在线轴槽口B(图46)。按箭头方向绕线；每端在各自的槽口而互不交叉。
- 3 - 如图48A所示将绕线的末端锁在槽口，装上弹簧，通过孔眼(图50 - 第34页)滑动尼龙绳并向外拉动，用盖子锁紧尼龙绳头。

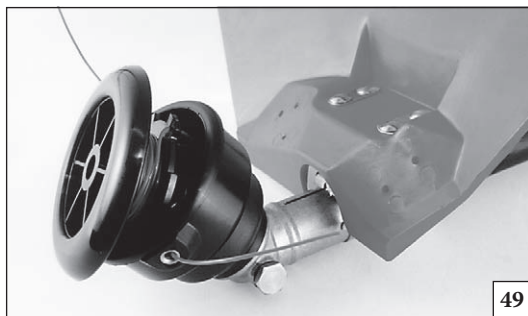

49

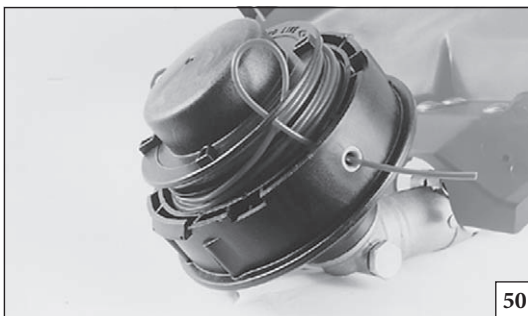

50



51

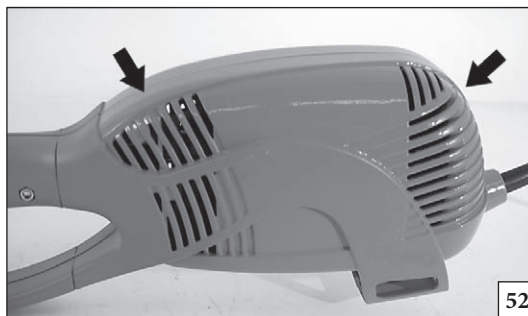

52

Magyar

Suomi

Latviski

## KARBANTARTÁS - SZÁLLÍTÁS

**⚠ FIGYELEM** Mindenféle karbantartási művelet előtt a fűszegélynyíróát áramtalanítani kell.

Ellenőrizzük, hogy a biztonsági védelemre szerelt (A, 51. ábra) penge éles legyen.

## VILLANYMOTOR

Sűrített levegővel rendszeresen tisztítsuk a motor hűtőbordáit (52. ábra).

**⚠** Ne próbálkozzon olyan javítással, amire nincs felhatalmazva, és ne nyissa ki a motor burkolatát.

## SZÁLLÍTÁS

**⚠** A véletlen beindítás kockázatának csökkentése érdekében a gépet soha ne szállítsa csatlakoztatott dugóval, és ne tartsa az ujját az indítókapcsolón.

## HUOLTO - KULJETUS

**⚠ HUOMIO** - Kytke-laite irti sähköverkosta ennen minkään huoltotoimenpiteen aloittamista.

Tarkista, että turvasuojukseen asennettu terä (A, Kuva 51) on terävä.

## SÄHKÖMOOTTORI

Puhdista moottorin jäähdytysritilät säännöllisesti paineilmalla (Kuva 52).

**⚠** Älä yritä tehdä valtuuttamattomia korjauksia tai avata moottorin suojusta.

## KULJETUS

**⚠** Älä kuljeta laitetta koskaan pistoke kytkettynä pitäen sormeä käynnistyskytkimellä, jotta laite ei vahingossa käynnisty.

## TEHNISKĀ APKOPE - PĀRVIETOŠANA

**⚠ UZMANĪBU** - Pirms veicat jebkādu tehnisko apkopi, atvienojiet kontaktdakšu no elektrotīkla.

Pārļiecinieties, ka griešanas diega asmens (A, 51.zīm.), kas piestiprināts uz drošības apvalka, ir uzasināta.

## ELEKTRISKAIS MOTORS

Regulāri tīriet motora sasaldēšanas restītes ar saspīestu gaisu (52.zīm.).

**⚠** Nemēģiniet bez atļaujas veikt remontu un neatveriet motora karteri.

## PĀRVIETOŠANA

**⚠** Lai samazinātu netīšas iedarbināšanas risku, nekāda gadījumā nepārvietojiet mašīnu, kamēr kontaktdakša ir iesprausta vai turot pirkstu uz iedarbināšanas slēdža.

--	--	--	--

Eesti keel	Lietuvių k	中文
<p align="center"><b>HOOLDUS - TRANSPORTIMINE</b></p>	<p align="center"><b>TECHNINĖ PRIEŽIŪRA - TRANSPORTAVIMAS</b></p>	<p align="center"><b>维护 - 运输</b></p>
<p><b>⚠ HOIATUS-Enneigasugustehooldustööde läbiviimist tuleb seade vooluvõrgust lahti ühendada.</b> Kontrollige, et ohutuskaitsele paigaldatud jõhvi lõiketera (A, joon. 51) on teritatud.</p> <p><b>ELEKTRIMOOTOR</b> Mootori õhutusvõret tuleb regulaarselt suruõhuga puhastada (joon. 52).</p> <p><b>⚠</b> Ärge püüdke seadet omavoliliselt parandada ja ärge avage mootorikatet.</p> <p><b>TRANSPORTIMINE</b></p> <p><b>⚠</b> Vähendamaks seadme iseeneslikult käivitumise ohtu ei tohi transportida toitevõrku ühendatud seadet või sõrme selle käivituslülilil hoida.</p>	<p><b>⚠ PERSPĖJIMAS-prieš atlikdami techninę priežiūrą, kištuką visada atjunkite nuo elektros tinklo.</b> Patikrinkite, kad virvės pjovimo ašmenys (A, 51 pav.), kurie sumontuoti ant apsaugos, būtų gerai pagalasti.</p> <p><b>ELEKTROS VARIKLIS</b> Reguliariai suspaustu oru valykite variklio aušinimo groteles (52 pav.).</p> <p><b>⚠</b> Niekada nevykdykite remonto, kurio nesate įgalioti vykdyti, neatidarinėkite variklio gaubto.</p> <p><b>TRANSPORTAVIMAS</b></p> <p><b>⚠</b> Tam, kad sumažintumėte atsitiktinio užvedimo tikimybę, prijungto mechanizmo niekada nenešiokite pirštą laikydami ant jungiklio.</p>	<p><b>⚠ 警告 - 进行任何维修保养处理前应拔出电源插头。</b> 检查安装在防护板上的切绳刀A(图51)是否锋利。</p> <p><b>电动机</b> 定期用压缩空气清洁电动机的冷却格栅(图52)。</p> <p><b>⚠ 未经授权禁止对机器进行维修和打开电动机护盖。</b></p> <p><b>运输</b></p> <p><b>⚠ 为了减少意外起动的危险, 禁止在机器插头插入或手指放在起动开关上来搬运机器。</b></p>

Magyar	Suomi	Latviski
<p style="text-align: center;"><b>KARBANTÁRTÁS -TÁROLÁS</b></p>	<p style="text-align: center;"><b>HUOLTO - VARASTOINTI</b></p>	<p style="text-align: center;"><b>TEHNISKĀ APKOPE - GLABĀŠANA</b></p>
<p><b>RENDKÍVÜLI KARBANTÁRTÁS</b></p> <p>Intenzív használat esetén a szezon végén, normál használat esetén két évente javasolt a szervízhálózat szakemberével átnézetni a felszerelést.</p> <p><b>⚠ FIGYELEM:</b> A jelen kézikönyvben nem említett összes karbantartási műveletet arra felhatalmazott szervíz kell, hogy végezzen. A gép állandó és szabályos működésének biztosításához, ne feledje, hogy az esetleges alkatrészcsere-nél kizárólag <b>EREDETI ALKATRÉSZT</b> használjon.</p> <p><b>⚠ A nem engedélyezett esetleges módosítások és/vagy a nem eredeti alkatrészek használata a gépkezelő és harmadik személyek súlyos, akár halálos sérülését okozhatják.</b></p> <p><b>TÁROLÁS</b></p> <p>Amikor a gép hosszú ideig működésen kívül van:</p> <ul style="list-style-type: none"> <li>- Ellenőrizzük, hogy a hálózati csatlakozó aljzatból a csatlakozó ki lett húzva.</li> <li>- Végezzük el a fent leírt karbantartási műveleteket.</li> <li>- Száraz helyen, lehetőleg a talajjal nem közvetlen kapcsolatban és hőforrásoktól távol tároljuk a gépet.</li> <li>- A trimmert gyermekektől távol tartjuk.</li> </ul>	<p><b>ERITYISHUOLTO</b></p> <p>Käyttökauden päättyessä, jos laitetta on käytetty runsaasti, ja normaalikäytössä kahden vuoden välein, laite on annettava huoltoverkostomme asiantuntevan teknikon tarkistettavaksi.</p> <p><b>⚠ HUOMIO:</b> Kaikki sellaiset huoltotoimenpiteet, joita tässä oppaassa ei mainita, täytyy antaa valtuutetun korjaamon tehtäväksi. Osia vaihdettaessa on käytettävä ainoastaan <b>ALKUPERÄISIÄ VARAOSIA</b> laitteen jatkuvan ja säännöllisen toiminnan varmistamiseksi.</p> <p><b>⚠ Valtuuttamattomat muutokset ja/tai muiden kuin alkuperäisten varaosien käyttäminen voi aiheuttaa käyttäjälle tai muille henkilöille vakavia tapaturmia tai hengenvaaran.</b></p> <p><b>VARASTOINTI</b></p> <p>Kun kone on pitkään käyttämättä:</p> <ul style="list-style-type: none"> <li>- Varmista, että pistoke on irti sähköverkosta.</li> <li>- Noudata kaikkia yllä kuvattuja huolto-ohjeita.</li> <li>- Säilytä sähkösaaha kuivassa tilassa, irti maasta ja etäällä lämmönlähteistä, jos mahdollista.</li> <li>- Säilytä trimmeri poissa lasten ulottuvilta.</li> </ul>	<p><b>PAPILDUS TEHNISKĀ APKOPE</b></p> <p>Savlaicīgi gadalaika beigās, ja tiek intensīvi lietota, ik pēc diviem gadiem normālas lietošanas apstākļos ir jānodrošina vispārīgu pārbaudi, ko jāveic specializētam tehniķim no tehniskās apkopes tīkla.</p> <p><b>⚠ UZMANĪBU:</b> Visas tehniskās apkopes darbības, kuras nav norādītas šajā lietošanas pamācībā, jāveic <b>pilnvarotā apkopes centrā</b>. Lai nodrošinātu mašīnas nepārtrauktu un vienmērīgu darbību, atcerieties, ka nomainot detaļas, ir jāizmanto tikai <b>ORIGINĀLĀS REZERVES DAĻAS</b>.</p> <p><b>⚠ Patvaļīgas modifikācijas un/vai neoriģinālo rezerves daļu lietošana var novest pie operatora vai trešo personu ievainojumiem, vai nāvējošas traumas gūšanas.</b></p> <p><b>GLABĀŠANA</b></p> <p>Ja ierīce ilgu laiku netiks lietota, veiciet šādas darbības:</p> <ul style="list-style-type: none"> <li>- Pārbaudiet, ka kontaktdakša būtu atvienota no elektrotīkla savienojuma.</li> <li>- Ievērojiet visus iepriekš norādītos tehniskās apkopes noteikumus.</li> <li>- Glabājiet ierīci sausā vidē, pēc iespējas neturot tiešā saskarē ar zemi, tālu no siltuma izdales avotiem.</li> <li>- Glabājiet trimmeri bērniem nepieejamā vietā.</li> </ul>

Eesti keel	Lietuvių k.	中文
<p align="center"><b>HOOLDUS - HOIDMINE</b></p>	<p align="center"><b>TECHNINĖ PRIEŽIŪRA - SAUGOJIMAS</b></p>	<p align="center"><b>维护 - 贮存</b></p>
<p><b>SOOVITUSLIK LISAHOOLDUS</b></p> <p>Soovitame intensiivsel kasutamisel iga hooaja lõpus ja normaalsel kasutamisel iga kahe aasta tagant lasta masinat kontrollida spetsialiseerunud tehnikul autoriseeritud teeninduses.</p> <p><b>⚠ TÄHELEPANU: Kõiki selliseid hooldustöid, mida käesolev kasutusjuhend ei puuduta, tohib läbi viia üksnes vastavate volitustega teeninduskeskus.</b></p> <p>Mootori optimaalse töö tagamiseks pidage meeles, et detailide väljavahetamise korral on ainsana lubatud kasutada <b>ORIGINAALVARUOSI</b>.</p> <p><b>⚠ Võimalikud omavolilised muudatused seadme juures ja/või mitteoriginaaltarvikute kasutamine võivad põhjustada üllaskeid või surmaga lõppevaid kehavigastusi operaatorile või kolmandatele isikutele.</b></p> <p><b>HOIDMINE</b></p> <p>Masina ettevalmistus pikaajaliseks seismapanekuks:</p> <ul style="list-style-type: none"> <li>- Veenduge, et elektripistik oleks vooluvõrgust välja tõmmatud.</li> <li>- Järgige kõiki eelpool toodud hooldusjuhiseid.</li> <li>- Saagi tuleb hoida kuivas, maapinnast kõrgemal asuvas kohas ning läheduses ei tohi olla tugevaid soojusallikaid.</li> <li>- Kui trimmerit ei kasutata, ei tohi see olla laste käeulatuses.</li> </ul>	<p><b>PAPILDOMA REKOMENDUOTINA TECHNINĖ PRIEŽIŪRA</b></p> <p>Jeigu įrenginys buvo eksploatuojamas intensyviai, patartina, kad sezono gale jį patikrintų įgalioto techninės priežiūros tinklo profesionalus technikas; jeigu įrenginys buvo naudojamas įprastiniu intensyvumu, tokį patikrinimą reikėtų atlikti kas du metus.</p> <p><b>⚠ DĖMESIO: visus techninės priežiūros darbus, kurie nenurodyti šiame vadove, turi atlikti įgaliotas techninės priežiūros centras.</b></p> <p><b>NAUDOKITE TIK ORIGINALIAS PAKEIČIAMĄSIAS DALIS</b> - tada mechanizmas tinkamai veiks ilgą laiką.</p> <p><b>⚠ Dėl neaprobuotų modifikacijų ir (arba) neoriginalių dalių naudojimo operatorius arba kiti asmenys gali patirti rimtą traumą arba žūti.</b></p> <p><b>SAUGOJIMAS</b></p> <p>Jei mechanizmą reikia sandėliuoti ilgą laiką:</p> <ul style="list-style-type: none"> <li>- Įsitikinkite, ar elektros kištukas yra ištrauktas iš elektros lizdo.</li> <li>- Vadovaukitės visomis aukščiau pateiktomis techninės priežiūros instrukcijomis.</li> <li>- Pjūklą saugokite sausoje vietoje, pageidautina pakeltą nuo žemės ir toliau nuo šilumos šaltinių.</li> <li>- Nenaudojamą pjoviklį saugokite vaikams nepasiekiamoje vietoje.</li> </ul>	<p><b>特别维护</b></p> <p>如果频繁使用，每季末请售权服务中心的专业技术人员进行一次大检。如果正常使用，则每两年进行一次。</p> <p><b>⚠ 警告！ - 所有未在该手册中提到的维修保养操作，将由授权的服务中心进行。为了保证机器的运行连续和正常，任何零配件的更换均必须仅使用原厂配件进行。</b></p> <p><b>⚠ 未经授权的改动和/或使用非原厂附件有可能会对操作人员或第三者造成严重伤害甚至死亡。</b></p> <p><b>贮存</b></p> <p>如果机器将有很长时间不用：</p> <ul style="list-style-type: none"> <li>- 确认电插座没有连接。</li> <li>- 遵守如上所述的保养规则。</li> <li>- 将电锯置于干燥的地方，悬离地面并远离热源。</li> <li>- 必须将修整器置于小孩触及不到的地方。</li> </ul>





<b>H</b> MŰSZAKI ADATOK <b>FIN</b> TEKNISET TIEDOT	<b>LV</b> TEHNISKIE DATI <b>EST</b> TEHNILISED ANDMED	<b>LT</b> TECHNINIAI DUOMENYS <b>中文</b> 技术参数
---	--	---

		8061	8091
Egyfázisú villanymotor - Yksivaiheinen sähkömoottori - Monofāzes elektriskais motors - Ūhefaasiline mootor - Vienos fazēs variklis - 单相电机		EMAK	
Feszültség - Jännite - Spriegums - Pinge - Įtampa - 电压	V	230	230
Névleges érték - Nimellisteho - Sākuma intensitāte - Voolu sisend - Srovēs įvestis - 额定输入	A	3.0	4.2
Frekvencia - Taajuus - Frekvence - Sagedus - Dažnis - 频率	H <sub>2</sub>	50	50
Teljesítmény - Teho - Jauda - Võimsus - Galingumas - 功率	W	600	850
Vágási szélesség - Leikkausleveys - Griezuma platums - Lõikelaius - Pjovimo plotis - 切割宽度	cm	37	
Vágóeszköz - Paino - Svārs - Kaal - Svoris - 重量	kg	3.4	4.45

**H** MŪSZAKI ADATOK**FIN** TEKNISET TIEDOT**LV** TEHNISKIE DATI**EST** TEHNILISED ANDMED**LT** TECHNINIAI DUOMENYS**中文** 技术参数

Ajánlott vágóadapterek - A Suositellut leikkuuterät - Ieteicamās griezējierīces - Soovitatum lisaseadmed  
 lõikamiseks - Rekomenduojami pļovimo priekšmeti - 建议的切割配件

Modellek Malli Modeli Mudelis Modelis 型号	Vágóadapterek Leikkuuterät Griezējierīces Lõikeseadmed Pļovimo priekšmeti 切割配件	Védőburkolatok Suojukset Aizsargi Kaitses Apsaugos 防护板
8061		P.N. 60022007R
8091		P.N. 60032012
8061		P.N. 60022007R
8091		P.N. 60032012

**FIGYELEM!!!**

A balesetveszély nagyobb, ha hibás a vágófelszerelés!  
 Kizárólag az ajánlott vágó- és védőfelszereléseket  
 használja.

**HUOMIO!!!**

Tapaturmavaara on suurin vääranlaisia leikkuuteriä  
 käytettäessä! Käytä ainoastaan suositeltuja leikkuuteriä  
 ja suojuksia.

**UZMANĪBU!!!**

Nepareizu griezējieriču izmantošanas gadījumā  
 palielinās negadījumu risks! Lietojiet tikai ieteicamas  
 griezējierīces un aizsargierīces.

**TÄHELEPANU!!!**

Vale lõikeseadise korral suureneb õnnetusjuhtumite  
 oht! Kasutage ainult tootja poolt soovitatavaid  
 lõikeseadiseid ja kaitsesid.

**PERSPĒJIMAS!**

Naudojant netinkamā pļauņamāji priekšmeti, padidējas  
 nelaimiņu īvykiu tīkmybē! Naudokite tik  
 rekomenduojamus pļauņamuosius priekšmetus ir apsaugas.

**注意!!!**

切割装置出错时，危险就会更大！ 仅使用建议  
 切割装置。

**H** MŰSZAKI ADATOK**FIN** TEKNISET TIEDOT**LV** TEHNISKIE DATI**EST** TEHNILISED ANDMED**LT** TECHNINIAI DUOMENYS**中文** 技术参数

			8061	8091
				
Hangnyomás - Akustinen paine - Akustiskais spiediēns - Survekang - Slēgio lygis - 压力标准	dB (A)	$L_{pA}$ EN 786/A1	86.0	87.0
Bizonytalanság - Epävarmuus - Pielaide - Tolerants - Nuokrypis - 不确定	dB (A)		2.0	2.0
Mért hangteljesítmény-szint - Mitattu akustisen tehon taso - Izmērītais akustiskās jaudas līmenis - Mõõdetud müratugevuse tase - Išmatuotas garso galios lygis - 声功率级测量	dB (A)	2000/14/EC EN 22868 EN ISO 3744	95.0	95.0
Bizonytalanság - Epävarmuus - Pielaide - Tolerants - Nuokrypis - 不确定	dB (A)		1.0	1.0
Garantált maximális zajszint - Taattu akustisen tehon taso - Garantētais akustiskās jaudas līmenis - Müratugevuse tase - Garantuotas garso galios lygis - 保证声功率电平	dB (A)	$L_{WA}$ 2000/14/EC EN 22868 EN ISO 3744	96.0	96.0
Vibráció - Tārinātas - Vibrācijas līmenis - Vibratsioonitase - Vibracijos lygis - 振动标准	m/s <sup>2</sup>	EN 786/A1	5.4 (sx) 3.1 (dx)	6.4 (sx) 6.0 (dx)
Bizonytalanság - Epävarmuus - Pielaide - Tolerants - Nuokrypis - 不确定	m/s <sup>2</sup>	EN 12096	2.0	2.0

NOTE:

<hr/>	<hr/>	<hr/>
<hr/>	<hr/>	<hr/>
<hr/>	<hr/>	<hr/>
<hr/>	<hr/>	<hr/>
<hr/>	<hr/>	<hr/>
<hr/>	<hr/>	<hr/>
<hr/>	<hr/>	<hr/>
<hr/>	<hr/>	<hr/>
<hr/>	<hr/>	<hr/>
<hr/>	<hr/>	<hr/>
<hr/>	<hr/>	<hr/>
<hr/>	<hr/>	<hr/>
<hr/>	<hr/>	<hr/>
<hr/>	<hr/>	<hr/>
<hr/>	<hr/>	<hr/>
<hr/>	<hr/>	<hr/>
<hr/>	<hr/>	<hr/>
<hr/>	<hr/>	<hr/>
<hr/>	<hr/>	<hr/>
<hr/>	<hr/>	<hr/>
<hr/>	<hr/>	<hr/>
<hr/>	<hr/>	<hr/>
<hr/>	<hr/>	<hr/>
<hr/>	<hr/>	<hr/>
<hr/>	<hr/>	<hr/>



MEGFELELŐSÉGI NYILATKOZAT	YHDENMUKAISUUSILMOITUS	APSTIPRINĀJUMS PAR ATBILSTĪBU	VASTAVUSDEKLARATSIOON	ATITIKTIES DEKLARACIJA	合格证书
Magyar	Suomi	Latviski	Eesti keel	Lietuvių k.	中文
Alulírott	Allekirjoittanut	Paraksts	Allakirjutanu	Žemiau pasirašęs asmuo	本人:
<b>EMAK spa via Fermi, 4 - 42011 Bagnolo in Piano (RE) ITALY</b>					
saját felelőssége tudatában kijelenti, hogy az alábbi gép:	vakuuttaa omalla vastuullaan, että kone:	Zemāk apliecina, ka uzņemas atbildību, ka ierīce:	Kinnitab oma vastutust selle suhtes, et seade:	Savo atsakomybe pareiškia, kad įrenginys:	郑重声明对以下机器全权负责:
1. Fajta: elektromos fűnyíró	1. Tyyppi: sähköinen ruohotrimmeri	1. Veids: elektriskā zāles pļaujmašīna	1. Tüüp: elektriline trimmer	1. Tipas: vejos pjoviklis	1. 机器类型: 电动草坪机
2. Márka: / Típus:	2. Merkki: / Tyyppi:	2. Marka: / Tips:	2. Kaubamärk: / Tüüp:	2. Prekyženklis: / Tipas:	2. 品牌: / 型号:
<b>EFCO 8061 - 8091</b>					
3. Sorozatszám	3. Sarjanumero	3. Sērijas identifikācija	3. Sarja tunnus	3. Serijinis numeris	3. 系列识别号
<b>313 XXX 0001 - 313 XXX 9999 (8061) - 314 XXX 0001 - 314 XXX 9999 (8091)</b>					
megfelel a következő összehangolt normák rendelkezéseinek:	on seuraavan direktiivin vaatimusten mukainen	Atbilst direktīvas noteikumiem	On vastavuses jērgmīse direktīvi nōuetega	Atitinka direktyvos nustatytus reikalavimus	符合准则的规定;
<b>2006/42/EC - 2006/95/EC - 2004/108/EC - 2000/14/EC</b>					
megfelel a következő irányelv előírásainak:	on seuraavien yhdenmukaistettujen normien mukainen:	Atbilst sekojošajām saskaņotajām normām:	On vastavuses jērgmīste ūhtlustatud tingimustega:	Atitinka toliau nurodytų suderintų standartų nuostatas:	符合以下标准:
<b>EN 55014 - EN 6100 - 3 - 2 - EN 6100 - 3 - 3 - EN 786 - EN 60335 - 2 - 91</b>					
A megfelelőség értékelése céljából alkalmazott eljárások	Yhdenmukaisuuden arvioinnissa käytetyt menettelytosti	Procedūras ievērotās atbilstības novērtēšanai	Vastavuse hindamisprotseduur läbi viidud	Atitikties įvertinimo procedūros atliktos	评估已进行标准符合的程序
<b>Annex VI - 2000/14/EC</b>					

MEGFELELŐSÉGI NYILATKOZAT	YHDENMUKAISUUSILMOITUS	APSTIPRINĀJUMS PAR ATBILSTĪBU	VASTAVUSDEKLARĀTSIOON	ATITIKTIES DEKLARĀCIJA	合格证书
Magyar	Suomi	Latviski	Eesti keel	Lietuvių k.	中文
Mért hangteljesítmény-szint	Mitattu akustisen tehon taso	Izmērītais akustiskās jaudas līmenis	Mõõdetud müratugevuse tase	Išmatuotas garso galios lygis	测得的声音等级
<b>95.0 dB(A)</b>					
Garantált maximális zajszint	Taattu akustisen tehon taso	Garantētais akustiskās jaudas līmenis	Müratugevuse tase	Garantuotas garso galios lygis	保证声功率电平
<b>96.0 dB(A)</b>					
Az igazoló Intézmény neve és címe	Notifikaatiojärjestön nimi ja osoite	Ziņotāja Kompānijas nosaukums un adrese	Teavitatud isiku nimetus ja aadress	Organizācijas pavadinimas ir adresas	发证机构名称和地址
<b>DPLF Pruf - und Zertifizierungstelle - Postfach 41 03 56 - D 34114 Kassel - EC number 0363</b>					
Vágóeszköz típusa nylonszál	Leikkuuvälineen tyyppi: nyloniima	Griešanas ierīces veids: neilona diegs	Lõikeseadme tüüp: nylonjõhv	Pjovimo įrenginio tipas: nyloninė virvė	切割装置类型: 尼龙丝
Vágási szélesség	Leikkausleveys:	Griezuma platums	Lõike laius	Pjūvio plotis	切割宽度
<b>37 cm</b>					

Kelt / Paikka / Izpildes vieta / Tootja / Pagaminta / 切割宽度: Bagnolo in piano (RE) Italy - via Fermi, 4

Dátum / Päivämäärä / Datums / Kuupäev / Data / 制造于: 15/04/2010



A műszaki dokumentáció megtalálható a Társaság adminisztrációs székhelyén - Műszaki Igazgatóság.

Tekniset asiakirjat säilytetään hallintokonttorissa - Tekninen ohje.

Tehniskā dokumentācija, kas glabājas Administratīvajā nodaļā - Tehniskā nodaļa.

Tehniline dokumentatsioon on deponeeritud ettevõtte administratiivkeskuses - Tehnikaosakond.

Techninė dokumentacija turi administracijos darbuotojai - Technikos departamentas.

存放在行政地址的技术文件 - 技术部。

## Karbantartási táblázat

		Minden használat előtt	Havonta	Sérülés vagy meghibásodás esetén	Igény szerint	6 hónap vagy 50 óra	1 év vagy 100 óra
Kérjük, ne feledje, hogy az alábbi karbantartási intervallumok csak normál üzemeltetési viszonyokra vonatkoznak. Ha az Ön napi munkája a normál üzemeltetésnél hosszabb időt igényel, vagy rideg vágási feltételek állnak fenn, akkor a javasolt intervallumokat ennek megfelelően le kell rövidíteni.							
A készülék egésze	Ellenőrizze az alábbiakat (szivárgások, repedések és kopások)	x					
	A napi munka végeztével végezze el a tisztítást	x					
Vezérlések (működési megszakító, biztonsági megszakító)	Ellenőrizze a működést	x					
Vágóadapterek	Ellenőrizze az alábbiakat (sérülések, késélesség és kopások)	x					
Védőburkolat a vágóadapterekhez	Ellenőrizze az alábbiakat (sérülések és kopások)	x					
	Cserélje ki			x	x		
Minden elérhető csavar és anya	Vizsgálja meg	x					
	Húzza meg újra		x				
Motor védőburkolatának nyílásai	Tisztítás	x					
Tápvezetékek	Ellenőrzés: sérülés és kopás	x					

## Huoltotaulukko

		Ennen jokaista käyttöä	Kuukausittain	Jos vaurioitunut tai vioittunut	Tarvittaessa	6 kuukautta tai 50 tuntia	1 vuosi tai 100 tuntia
Huomaa, että seuraavat huoltovälit koskevat ainoastaan normaaleja työskentelyolosuhteita. Jos laitetta käytetään päivittäin normaalia pitempään, tai jos työolosuhteet ovat vaikeat, tässä tapauksessa huoltovälejä on lyhennettävä vastaavasti.							
Koko laite	Tarkasta (vuodot, säröt ja kuluminen)	x					
	Puhdista päivittäin työn päätyttyä	x					
Tarkastukset (toimintakytkin, turvakytkin)	Tarkasta toiminta	x					
Leikkuuterät	Tarkasta (vauriot, terävyys ja kuluminen)	x					
Leikkuuterän suojus	Tarkasta (vauriot ja kuluminen)	x					
	Vaihda			x	x		
Kaikki näkyvissä olevat ruuvit ja mutterit	Tarkasta	x					
	Kiristä		x				
Moottorin suojuksen aukot	Puhdista	x					
Virtajohto	Tarkista vauriot ja kuluminen	x					

## Tehniskās apkopes tabula

Ievērojiet, ka šeit norādītie apkopes intervāli attiecas tikai uz normāliem darba apstākļiem. Ja ikdienas darbā krūmgriezis tiek darbināts ilgāk nekā normāli paredzēts vai pastāv smagi pļaušanas un griešanas apstākļi, tad ieteikti apkopes intervāli attiecīgi jāsamazina.		Pirms katras lietošanas reizes	Ik mēnesi	Bojājuma gadījumā	Pēc vajadzības	6 mēneši vai 50 stundas	1 gads vai 100 stundas
Viss krūmgriezis	Apskate (sūces, plaisas un nolietojums)	x					
	Tīrīšana pēc ikdienas darba	x					
Kontroles (slēdzis, drošības slēdzis)	Darbības pārbaude	x					
Griezējierīces	Apskate (bojājumi, asums un nolietojums)	x					
Griezējierīces aizsargs	Apskate (bojājumi un nolietojums)	x					
	Nomainīšana			x	x		
Visas pieejamās skrūves un uzgriežņi	Apskate	x					
	Pievilkšana		x				
Motora kartera atveres	Iztīrīt	x					
Barošanas vads	Pārbaudīt: bojājumi un nodilums	x					

## Hooldustabel

Palun pidage meeles, et järgmised hooldusvälbad kehtivad vaid normaalsete töötingimuste puhul. Kui teie igapäevane töö nõuab tavalisest pikemat kasutusaega või on löikamistingimused rasked, tuleb soovitatud hooldusvälpasid vastavalt lühendada		Enne iga kasutamist	Iga kuu	Kui katki või rikkis	Vastavalt vajadusele	6 kuud või 50 tundi	1 aasta või 100 tundi
Terve masin	Kontrollida (lekked, lõhed ja kulumine)	x					
	Puhastage pärast igapäevatöö lõppu	x					
Juhtseadised (sisse/välja lüliti, ohutuslüliti)	Kontrollige tööd	x					
Lõikeseadmed	Kontrollige (kahjustused, teravus ja kulumine)	x					
Lõikeseadme kaitse	Kontrollige (kahjustusi ja kulumist)	x					
	Vahetage välja			x	x		
Kõik ligipääsetavad kruvid ja mutrid	Kontrollige	x					
	Pingutage üle		x				
Õhutusavad mootorikattes	Puhastada	x					
Toitejuhe	Veenduda: vigastuste ja kulunud kohtade puudumises	x					



## Techninės priežiūros lentelė

		Prieš kiekvieną naudojimą	Kas mėnesį	Jeigu pažeidžiamas arba sugenda	Prireikus	Kas 6 mėnesius arba 50 val.	Kas 1 metus arba 100 val.
Prašom atkreipti dėmesį, kad toliau nurodyti techninės priežiūros intervalai taikomi tik esant normalioms eksploatavimo sąlygoms. Jei jums kasdien reikia dirbti ilgiau, negu normali darbo trukmė arba pjovimo sąlygos yra nepalankios, rekomenduojame nurodytus intervalus atitinkamai sutrumpinti.							
Visas mechanizmas	Patikrinti (pratekėjimai, įtrūkimai ir susidėvėjimas)	x					
	Nuvalyti baigus dienos darbą	x					
Valdikliai (įjungimo/išjungimo jungiklis, apsauginis jungiklis)	Patikrinti veikimą	x					
Pjovimo priedai	Patikrinti (pažeidimai, aštrumas ir susidėvėjimas)	x					
Pjovimo priedo apsauga	Patikrinti (pažeidimai ir susidėvėjimas)	x					
	Pakeisti			x	x		
Visi pasiekiami varžtai ir veržlės	Patikrinti	x					
	Pakartotinai priveržti		x				
Variklio karterio grotelės	Nuvalyti	x					
Maitinimo kabelis	Patikrinti (pažeidimai ir susidėvėjimas)	x					

## 保养表

		每次使用前	每月	损坏或发生故障时	根据需要	6个月或50个小时	1年或100个小时
以下保养频率只适合正常使用条件。如果每天的使用比正常使用时间要长或切割条件不利，建议的频率应当较密。							
整机	观察(泄漏, 裂纹和磨损)	x					
	每天工作结束时进行清洁	x					
控制 (启动开关, 安全开关)	检查运作	x					
切割配件	观察 (损坏, 磨刀和磨损)	x					
刀具防护板	观察 (损坏和磨损)	x					
	更换			x	x		
所有可接触的螺丝和螺母	观察	x					
	重新拧紧		x				
电动机护盖开口	清洁;	x					
电源线	检查: 损坏和磨损	x					

## PROBLÉMÁK MEGOLDÁSA



**FIGYELEM:** Az alábbi táblázatban javasolt összes korrekciós próba végrehajtása előtt mindig le kell állítani az egységet, és le kell választani a tápvezetékét a hálózatról, kivéve ha az szerepel, hogy az egységnek működnie kell.

Ha ellenőrizte az összes lehetséges okot, és a probléma nem oldódott meg, vegye fel a kapcsolatot a hivatalos Vevőszolgálattal. Ha a táblázatban nem szereplő probléma merül fel, vegye fel a kapcsolatot a hivatalos Vevőszolgálattal.

PROBLÉMA	LEHETSÉGES OKOK	MEGOLDÁS
A motor nem indul be, vagy szabálytalanul működik. <b>(Ellenőrizni kell, hogy a tápvezeték csatlakoztatva van-e a hálózatra)</b>	<ol style="list-style-type: none"> <li>Sérült tápvezeték</li> <li>Sérült motor</li> <li>Kopott vagy sérült kefék</li> </ol>	<ol style="list-style-type: none"> <li>Cserélje ki: vegye fel a kapcsolatot egy hivatalos Vevőszolgálattal.</li> <li>Cserélje ki: vegye fel a kapcsolatot egy hivatalos Vevőszolgálattal.</li> <li>Cserélje ki: vegye fel a kapcsolatot egy hivatalos Vevőszolgálattal.</li> </ol>
A motor nem éri el a teljes sebességet.	<ol style="list-style-type: none"> <li>Nem megfelelő hálózati feszültség vagy frekvencia</li> <li>A hosszabbító hossza vagy keresztmetszete nem megfelelő</li> </ol>	<ol style="list-style-type: none"> <li>Ellenőrizni kell a hálózat tulajdonságait</li> <li>A hosszabbító vezeték javasolt hossza (230 V); lásd a Beindítás c. fejezetben lévő táblázatot (20. oldal)</li> </ol>
A kefék túlságosan szikráznak	Kopott vagy sérült kefék	Cserélje ki: vegye fel a kapcsolatot egy hivatalos Vevőszolgálattal.
A motor beindul, és működik, de a vágószerző nem forog	1. Sérült kardántengely vagy kardáncsukló	1. Ha szükséges, cserélje ki; vegye fel a kapcsolatot a hivatalos Vevőszolgálattal
<b>FIGYELEM:</b> Amikor a motor működik, soha ne érjen hozzá a vágóberendezéshez		

## VIANMÄÄRITYS



**HUOMIO:** Pysäytä aina yksikkö ja irrota virtajohto ennen alla olevassa taulukossa mainittujen testien tekemistä, elleivät ne vaadi yksikön käynnissäoloa.

Jos kaikki mahdolliset syyt on tarkistettu eikä ongelma siitä huolimatta poistu, ota yhteys valtuutettuun huoltoliikkeeseen. Jos laitteessa esiintyy jokin muu kuin taulukossa mainittu ongelma, ota yhteys huoltoliikkeeseen.

ONGELMA	MAHDOLLISET SYYT	RATKAISU
Moottori ei käynnisty tai käy epäsäännöllisesti. <b>(Varmista, että virtajohto on kytketty sähköverkkoon)</b>	<ol style="list-style-type: none"> <li>Virtajohto vioittunut</li> <li>Moottori vioittunut</li> <li>Harjat kuluneet tai vioittuneet</li> </ol>	<ol style="list-style-type: none"> <li>Vaihda: Ota yhteys valtuutettuun huoltoliikkeeseen</li> <li>Vaihda: Ota yhteys valtuutettuun huoltoliikkeeseen</li> <li>Vaihda: Ota yhteys valtuutettuun huoltoliikkeeseen</li> </ol>
Moottori ei saavuta täyttä nopeutta.	<ol style="list-style-type: none"> <li>Verkon jännite ja taajuus eivät ole oikeat</li> <li>Jatkojohdon pituus ja poikkileikkaus eivät ole oikeat</li> </ol>	<ol style="list-style-type: none"> <li>Tarkista verkon ominaisuudet</li> <li>Jatkojohdon suositellut pituudet (230 V), katso taulukkoakappaleessa Käynnistys (sivu 20)</li> </ol>
Liikaa harjojen kipinäintiä	Harjat kuluneet tai vioittuneet	Vaihda: Ota yhteys valtuutettuun huoltoliikkeeseen
Moottori käynnistyy ja käy, mutta leikkuuterä ei pyöri	1. Kytkin tai käyttöakseli vaurioitunut	1. Vaihda tarvittaessa. Ota yhteys valtuutettuun huoltoliikkeeseen.
<b>HUOMIO:</b> Älä koskaan koske leikkuuterää moottorin käydessä.		

## PROBLĒMU NOVĒRŠANA

 **UZMANĪBU:** pirms zemāk esošajā tabulā rekomendējamo pārbaužu veikšanas vienmēr izslēdziet ierīci un atvienojiet barošanas vadu no elektrības tīkla, izņemot gadījumus, ja ierīcei ir jādarbojas.

Ja pēc visu iespējamo problēmas cēloņu pārbaudes tā nav novērsta, sazinieties ar pilnvaroto servisa centru. Ja rodas problēmas, kas nav norādīta šajā tabulā, sazinieties ar pilnvaroto servisa centru.

PROBLĒMA	IESPĒJAMI IEMESLI	RISINĀJUMS
Motoru neizdodas iedarbināt vai darbība ir neregulāra. (Pārlicinieties, ka barošanas vads ir pievienots pie elektrības tīkla)	<ol style="list-style-type: none"> <li>1. Ir bojāts barošanas vads</li> <li>2. Motors ir bojāts</li> <li>3. Birstes ir nodilušas vai bojātas</li> </ol>	<ol style="list-style-type: none"> <li>1. Nomainīta: sazinieties ar pilnvaroto servisa centru</li> <li>2. Nomainīta: sazinieties ar pilnvaroto servisa centru</li> <li>3. Nomainīta: sazinieties ar pilnvaroto servisa centru</li> </ol>
Dzinējs nesasniedz maksimālo ātrumu.	<ol style="list-style-type: none"> <li>1. Nepareizs tīkla spriegojums un frekvence</li> <li>2. Nepareizs pagarināšanas vada garums un šķērsriezums</li> </ol>	<ol style="list-style-type: none"> <li>1. Pārbaudiet tīkla raksturojumus</li> <li>2. Pagarināšanas vada rekomendējami garumi (230V); skatīt tabulu nodaļā „Iedarbināšana” (20. lpp.)</li> </ol>
Pārmērīga suku dzirksteļošana	Birstes ir nodilušas vai bojātas	Nomainīta: sazinieties ar pilnvaroto servisa centru
Dzinēju var iedarbināt un tas darbojas, taču griežierīce negriežas	<ol style="list-style-type: none"> <li>1. Bojāts sajūgs vai transmisijas vārpsta</li> </ol>	<ol style="list-style-type: none"> <li>1. Nepieciešamības gadījumā nomainiet; sazinieties ar pilnvaroto servisa centru</li> </ol>
 <b>UZMANĪBU:</b> Nekādā gadījumā nepieskarieties griežierīcei, kamēr darbojas motors.		

## RIKETE KŌRVALDAMINE

 **TĀHELEPANU:** enne alltoodud tabelis loetletud kontrolltoimingute sooritamist seisake seade ja ūhendage sūitekūūnal lahti, välja arvatud juhul, kui toimingute lābiviimisel on nõutud seadme tōõtamine.

Kui kontrollitud on kõik võimalikud põhjused ja probleem püsib, võtke ühendust volitatud teeninduskeskusega. Rikete korral, mida pole tabelis ära toodud, võtke ühendust volitatud teeninduskeskusega.

PROBLEEM	VŌIMALIKUD PŌHJUSED	KŌRVALDAMINE
Mootor ei käivitu või ei tōõta ūhtlaselt. (Kontrollige, et toitejuhe oleks vooluvōrku ūhendatud)	<ol style="list-style-type: none"> <li>1. Toitejuhe on vigastatud</li> <li>2. Mootor rikkis</li> <li>3. Harjad kulunud või katki</li> </ol>	<ol style="list-style-type: none"> <li>1. Asendada: võtke ühendust volitatud teeninduskeskusega.</li> <li>2. Asendada: võtke ühendust volitatud teeninduskeskusega.</li> <li>3. Asendada: võtke ühendust volitatud teeninduskeskusega.</li> </ol>
Mootor ei jõua maksimumrežiimile.	<ol style="list-style-type: none"> <li>1. Vale võrgupinge ja -sagedus</li> <li>2. Vale pikkuse ja jämedusega pikkendusjuhe</li> </ol>	<ol style="list-style-type: none"> <li>1. Kontrollige kasutatava toitevōrgu omadusi</li> <li>2. Pikkendusjuhtmete soovituslikud pikkused (230V V); vt. tabel peatükis Käivitamine (Lk.21)</li> </ol>
Harjade liigne sädeldus	Harjad kulunud või katki	Asendada: võtke ühendust volitatud teeninduskeskusega.
Mootor käivitub ja tōõtab, aga lõikeseadis ei käi ringi	<ol style="list-style-type: none"> <li>1. Vigastatud veovōlli ots või veovōll</li> </ol>	<ol style="list-style-type: none"> <li>1. Vajadusel asendage. Võtke ühendust Volitatud teeninduskeskusega.</li> </ol>
 <b>Tāhelepanu:</b> Rangelt on keelatud puudutada lõiketera mootori tōötamise ajal.		

## PROBLEMŲ ŠALINIMAS



**PERSPĖJIMAS:** prieš vykdydami toliau esančioje lentelėje rekomenduojamas trikčių šalinimo patikras, mechanizmą sustabdykite ir nuo maitinimo tinklo atjunkite maitinimo kabelį (išskyrus tuos atvejus, kai patikroms atlikti mechanizmas turi veikti).

Jeigu patikrinote visas galimas gedimo priežastis, tačiau problemos pašalinti nepavyko, susisieki su įgaliotu klientų aptarnavimo centru. Jei susidūrėte su problema, kuri nėra nurodyta šioje lentelėje, susisieki su įgaliotu klientų aptarnavimo centru.

PROBLEMA	GALIMOS PRIEŽASTYS	SPRENDIMAS
Variklis neužsiveda arba veikia netolygiai. <b>(Patikrinkite, ar maitinimo kabelis prijungtas prie elektros tinklo)</b>	<ol style="list-style-type: none"> <li>1. Maitinimo kabelis pažeistas</li> <li>2. Pažeistas variklis</li> <li>3. Susidėvėję arba pažeisti šepetėliai</li> </ol>	<ol style="list-style-type: none"> <li>1. Pakeitimas: kreipkitės į įgaliotą techninės priežiūros centrą</li> <li>2. Pakeitimas: kreipkitės į įgaliotą techninės priežiūros centrą</li> <li>3. Pakeitimas: kreipkitės į įgaliotą techninės priežiūros centrą</li> </ol>
Variklis nepasiekia maksimalių sukčių.	<ol style="list-style-type: none"> <li>1. Netinkama elektros tinklo įtampa ir dažnis</li> <li>2. Netinkamas ilginamojo kabelio ilgis arba profilis</li> </ol>	<ol style="list-style-type: none"> <li>1. Perskaitykite elektros tinklo duomenų informaciją</li> <li>2. Rekomenduojami ilginamųjų kabelių ilgiai (230 V); žr. skyriuje „Užvedimas“ esančią lentelę (21 psl.)</li> </ol>
Šepetėliai pernelyg smarkiai kibirkščiuoja	Susidėvėję arba pažeisti šepetėliai	Pakeitimas: kreipkitės į įgaliotą techninės priežiūros centrą
Variklis užsiveda ir veikia, tačiau pjaunamasis priedas nesisuka	<ol style="list-style-type: none"> <li>1. Pažeista mova arba transmisijos velenas</li> </ol>	<ol style="list-style-type: none"> <li>1. Jei reikia, pakeiskite; kreipkitės į įgaliotą techninės priežiūros centrą.</li> </ol>



**PERSPĖJIMAS:** Varikliui veikiant niekada nelieskite pjaunamojo priedo.

## 问题解决办法



**注意:** 在进行下表中建议的所有校正测试前, 除非要求本机运作, 应先停顿机器并拔出电源线。

如果检查了所有可能原因而问题不能解决, 请联络获得授权的售后服务中心。如果检查出的问题在本表中未列出, 请联络获得授权的售后服务中心。

问题	可能原因	解决办法
电动机不能起动或运作不良。 <b>(确保电源线已正确接电)</b>	<ol style="list-style-type: none"> <li>1. 电源线损坏</li> <li>2. 电动机损坏</li> <li>3. 碳刷磨损或损坏</li> </ol>	<ol style="list-style-type: none"> <li>1. 更换: 联系授权</li> <li>2. 更换: 联系授权</li> <li>3. 更换: 联系授权</li> </ol>
发动机不能达到全速。	<ol style="list-style-type: none"> <li>1. 电压和频率错误</li> <li>2. 延长线的长度和截面错误</li> </ol>	<ol style="list-style-type: none"> <li>1. 检查供电网络的特性</li> <li>2. 建议的延长线长度(230V); 请参阅“起动”一节的内容(第21页)</li> </ol>
电刷产生的火花过多	碳刷磨损或损坏	更换: 联系授权
发动机可以起动并运行, 但切割器具不转动	<ol style="list-style-type: none"> <li>1. 联轴器或传动轴损坏</li> </ol>	<ol style="list-style-type: none"> <li>1. 如有必要则应更换; 联系授权的服务中心</li> </ol>



**注意:** 发动机运行时严禁触摸切割装置。



Magyar	Suomi	Latviski
--------	-------	----------

**GARANCIALEVÉL**

A gépet a legmodernebb gyártási technológia szerint tervezték és állították össze. A Gyártó termékeire magán és hobby használat esetén a vásárlástól számított 24 hónapos garanciát vállal. Profeszionális használat esetén a garanciális időszak 12 hónapra korlátozódik.

- Általános garancia-feltételek**
- A garancia a vásárlás időpontjától érvényes. A gyártó cég értékesítési és szervízhalozatán keresztül ingyenesen kicseréli, az anyag-, megmunkálási- vagy gyártási hibás alkatrészeket. A garancia nem vonja meg a vevő polgári törvénykönyvben előírt, az értékesített dolog hibájának vagy hiányosságának következményeivel kapcsolatos jogait.
  - A szakemberek a munka megszerzéséhez szükséges időt figyelembe véve a lehető leghamarabb elvégzik a szükséges beavatkozásait.
  - A garanciális javítás igényléséhez az erre felhatalmazott személyhez el kell juttatni az alábbi garanciajegyet, minden adatot kitöltve, a vizszonteladó által lepecsételve, valamint mellékelni kell a vásárlást igazoló számlát, elismervényt vagy más adóhatóság által előírt dokumentumot, amely a vásárlás időpontját igazolja.**
  - A garancia érvényét veszti az alábbi esetekben:
    - a karbantartás nyilvánvaló hiánya,
    - a termék nem megfelelő és helytelen használata,
    - nem megfelelő kenőanyag vagy üzemanyag használata,
    - nem eredeti alkatrész vagy tartozék használata,
    - arra fel nem hatalmazott személy valamilyen beavatkozást végzett a gépen.
  - A Gyártó cég kizárja a garanciából a fogyóanyagokat és a normál működési kopásnak kitett alkatrészeket.
  - A garancia kizárja a termék frissítését és feljavítását.
  - A garanciális idő alatt szükséges beállítás és karbantartás nem tartozik a garancia körébe.
  - A szállítás közben esetlegesen bekövetkező kárt haladéktalanul jelezni kell a fuvarozónak garanciális jogvesztés terhe mellett.
  - A gépeinkre szerelt más márkájú motorokra (Briggs & Stratton, Tecumseh, Kawasaki, Honda stb.) a motor gyártójának garanciája érvényes.
  - A garancia nem fedezi az esetleges közvetlen vagy közvetett személyi vagy anyagi károkat, melyek oka a gép meghibásodása vagy a gép hosszú ideig tartó használaton kívül helyezése.

**TAKUUTODISTUS**

Tämä kone on suunniteltu ja valmistettu uudenaikaisella tuotantotekniikalla. Valmistaja takaa tuotteet 24 kuukauden ajaksi ostopäivästä lukien yksityistä ja harrastelijakäyttöä varten. Takuun kesto on 12 kuukautta, mikäli tuotetta käytetään ammattikäytössä.

- Takuuehdot**
- Takuu on voimassa ostopäivästä lähtien. Valmistaja vaihtaa myynti- ja huoltoverkkoston välityksellä ilmaiseksi osat, joissa havaitaan materiaali-, työstö- tai valmistusvirhe. Takuu ei kiistä ostajan lain takaamaa oikeutta myydyin esineen aiheuttamien virheiden tai vikojen seuraamusten suhteen.
  - Tekninenhenkilökuntatoimii mahdollisimman nopeasti, järjestyksymysten vaatiman ajan puitteissa.
  - Takuukorjausta vaadittaessa valtuutetulle henkilökunnalle on esitettävä alla näkyvä jälleenmyyjän leimaama takuutodistus, jonka kaikki kohdat on täytetty, sekä lasku tai kuitti, jossa näkyy ostopäivämäärä.**
  - Takuu raukeaa mikäli:
    - Huollon suorittaminen on selvästi laiminlyöty
    - Tuotetta on käytetty väärin tai sitä on peukaloitu
    - Käytetty voiteluaineet tai polttoaineet ovat vääränlaisia
    - Käytetty varaosat tai lisävarusteet eivät ole alkuperäisiä
    - Valtuuttamaton henkilökunta on suorittanut korjaustoimenpiteitä
  - Valmistajan takuu ei kata käyttömateriaaleja eikä normaalkäytössä kulumiselle altistuvia osia.
  - Tuotteen päivitys- ja parannustoimenpiteet eivät kuulu takuun piiriin.
  - Takuu ei korvaa takuuajana mahdollisesti suoritetuun säätö- tai huoltotoimenpiteitä.
  - Mahdollisista kuljetuksen aikana sattuneista vahingoista on välittömästi ilmoitettava kuljetusfirmalle, muussa tapauksessa takuu raukeaa.
  - Tuotteeseen asennettujen muunmerkkisten (Briggs & Stratton, Tecumseh, Kawasaki, Honda jne.) moottorien suhteen on voimassa moottorin valmistajan takuu.
  - Takuu ei korvaa mahdollisia koneen vioittumisesta tai pitkäaikaisesta käytön estymisestä henkilöille tai omaisuudelle suoraan tai välillisesti aiheutuneita vahinkoja.

**GARANTIJAS SERTIFIKĀTS**

Ierīce ir izveidota, izmantojot vismodernākās tehnoloģijas. Ražotājs nodrošina savai produkcijai 24 mēnešu garantiju kopš iegādes brīža, ja to lieto privātiem un neprofesionāliem mērķiem. Ja ierīce tiek lietota profesionālos nolūkos, garantija ir derīga 12 mēnešus.

- Ierobežotas garantijas noteikumi**
- Garantija stājas spēkā kopš ierīces iegādes brīža. Ražotājs, darbojoties caur pārdošanas un tehniskās apkopes tīklu, nomaina jebkuras bojātās detaļas ražošanas, tehnikas vai materiāla problēmu dēļ bez maksas. Garantija neietekmē pircēja tiesības, kuras, atbilstoši likumdošanai, pasargā pret pārdotās ierīces defektu un bojājumu sekām.
  - Tehniskais personāls uzņemas veikt visus labojumus iespējami minimālā laikā, saskaņā ar organizatoriskajām vajadzībām.
  - Lai pēc šīs garantijas iesniegtu prasību, šo garantijas sertifikātu, pilnībā aizpildītu, kopā ar pārdevēja zīmogu un faktūru vai čekū, kurā uzrādīts pirkšanas datums, ir jānogādā personālam, kas pilnvarots to apstiprināt.**
  - Garantija ir nederīga, ja:
    - ierīce nav bijusi pareizi lietota,
    - ierīce ir lietota nepareiziem mērķiem vai ir mainīta kādā citā veidā,
    - ir lietoti neatbilstošas smērvielas vai eļļas,
    - ir lietotas neoriģinālas detaļas un aksesuāri,
    - ierīci ir lietojusi nekompetenta persona.
  - Garantijā neietilpst materiāli vai detaļas, kas nolietojas normālas lietošanas rezultātā.
  - Garantija neparedz ierīces modernizēšanu vai uzlabošanu.
  - Garantijā neietilpst nekāds sagatavošanas vai apkopes darbs, ko veic garantijas periodā.
  - Gadījumā, ja ierīces transportēšanas laikā radušies bojājumi, nekavējoties ziņojiet par to piegādātājam: ja tas netiek darīts, garantija nav spēkā.
  - Uz citu ražotāju (Briggs & Stratton, Tecumseh, Kawasaki, Honda, u.c.) motoriem, kuri iebūvēti mūsu ierīcēs, attiecas atbilstošo ražotāju garantijas.
  - Garantijā neietilpst tieši vai netieši ievainojumi vai bojājumi personām vai lietām ierīces defektu dēļ vai pārāk ilgas lietošanas gadījumā, kuras rezultātā radušies bojājumi.

MODELL - MALLI	DÁTUM - PĀIVĀMĀĀRĀ	MODELIS	DATUMS
_____	_____	_____	_____
SOROZATSZÁM - JÄLLEENMYYYÄÄ	VÁSÁRLÓ - OSTAJA	SĒRIJAS Nr.	PIRCĒJS
_____	_____	_____	_____
VISZONTELADÓ - SARJANUMERO		PĀRDEVĒJS	
_____		_____	
_____		_____	
_____		_____	

Ne külljük el! Csak az esetleges műszaki garancia igénye esetén kell mellékelni. **Álá lăhetă! Liită tekniseen takuutoimenpidepyntöön.**

Nesūtīt! Pievienot tikai pieprasījumiem pēc tehniskās garantijas.

Eesti keel	Lietuvių k.	中文
GARANTIITUNNISTUS	GARANTINIS PAŽYMĖJIMAS	保修证明书
<p>Käesolev seade on konstrueeritud ja valmistatud kõige kaasaegsema tehnoloogia alusel. Tootja annab toodetele nende eraviisilise ja harrastusliku kasutamise korral 24 kuulise garantii ostmiskuupäevast. Professionaalse kasutamise korral on garantii piiratud ja kehtib 12 kuud.</p> <p><b>Piiratud garantii</b></p> <ol style="list-style-type: none"> <li>Garantiiperiood algab seadme müügikuupäevast. Tootja, kes tegutseb müügi ja tehnilise võrgustiku kaudu, asendab tasuta kõik osad, mille defektid tulenevad materjalist, töökorrast ja tootmisest tingitud puudustest. Garantii ei mõjuta ostja õigusi, mis on kehtestatud seadusandluse alusel ja mis puudutavad seadme defektidest tulenevaid tagajärgi.</li> <li>Tehniline personal teostab vajalikud parandustööd minimaalse võimaliku aja jooksul, mida lubab töö organisatsiooniline korraldus.</li> <li><b>Garantii põhjal nõude esitamisel tuleb volitatud hooldekeskuse esindajale esitada ka käesolev garantiitunnistus, mis on nõuetekohaselt täidetud ja kannab vahendaja pitsi, ühtlasi tuleb esitada ka ostu tõestav arve või kviitung, mille peal on märgitud ostu kuupäev.</b></li> <li>Garantii kaotab järgmistel juhtudel kehtivuse: <ul style="list-style-type: none"> <li>on ilmselge, et ettenähtud seadme hooldustööd on jäätud tegemata,</li> <li>seadet ei ole sihipäraselt kasutatud või seda on teatud määral ümberehitatud,</li> <li>ei ole kasutatud ettenähtud määrdeid ega kütuseid,</li> <li>ei ole kasutatud originaalvaruosi või originaalvarukuid,</li> <li>seadmega on töötanud selleks mittevolitatud isik.</li> </ul> </li> <li>Garantii alla ei kuulu tarvikud ja osad, mis kuuluvad normaalse kasutamise käigus.</li> <li>Garantii ei kata töid, mis puudutavad seadme versioonivärskendusi või edasiarendust.</li> <li>Garantii ei kata ettevalmistus- või hooldustööd, mida peab garantiiperioodi jooksul teostama.</li> <li>Seadme transpordi käigus tekkinud kahjustuste puhul tuleb transpordi teostaja tähelepanu koheselt sellele juhtida. Kui seda ei tehta, kaotab garantii kehtivuse.</li> <li>Meie seadmetele paigaldatud teiste tootjate mootoritele (Briggs &amp; Stratton, Tecumseh, Kawasaki, Honda jne) kehtivad teiste mootoritootjate garantiid.</li> <li>Käesolev garantii ei kata vigastusi ja kahjustusi, mida seadme defektid on kas otseselt või kaudselt põhjustanud inimestele või esemetele, samuti ei kata garantii nimetatud defektidest põhjustatud seadme kasutamise katkestusest tingitud kahjusid.</li> </ol>	<p>Šis įrenginys sukonstruotas ir pagamintas naudojant pažangiausias technologijas. Jei įtaisas naudojamas privačiais ar mėgėjiškais tikslais, gamintojas jam suteikia 24 mėnesių garantiją. Jei įtaisas naudojamas profesionaliais tikslais, garantija apribojama 12 mėnesių laikotarpiu.</p> <p><b>Ribota garantija</b></p> <ol style="list-style-type: none"> <li>Garantinis periodas prasideda pardavimo dieną. Gamintojas, per pardavimo ir techninio aptarnavimo tinklą, nemokamai pakeis bet kokias dalis, kurių medžiagos, apdirbimas arba pagaminimas turės defektų ir tai bus įrodyta. Ši garantija nedaro įtakos pirkėjo teisėms, kurias nustato įstatymai, susiję su pasekmėmis dėl įrenginio defektų.</li> <li>Techniniai darbuotojai būtinius remonto darbus atliks per kuo trumpesnę laiką, atsižvelgdami į organizacinius poreikius.</li> <li><b>Norėdami pagal šią garantiją pateikti pretenziją, kad būtų patvirtintas darbų atlikimo poreikis, įgaliojims darbuotojams turi būti pateiktas pilnai sudarytas šis garantinis pažymėjimas su pardavėjo antspaudu, pridėta sąskaita arba pirkimo kvitu, kuriame turi būti nurodyta pirkimo data.</b></li> <li>Garantija negalios šiais atvejais: <ul style="list-style-type: none"> <li>akivaizdžiai matosi, kad įrenginys buvo neteisingai aptarnaujamas,</li> <li>įrenginys buvo naudojamas ne pagal paskirtį arba buvo koku nors būdu modifikuotas,</li> <li>buvo naudojami netinkami tepalai ir degalai,</li> <li>buvo montuojamos neoriginalios atsarginės dalys ir priedai,</li> <li>įrenginio remonto darbus atliko neįgalioti darbuotojai,</li> </ul> </li> <li>Garantija neteikiama vartojimo reikmenims arba dalims, kurios normaliai susidėvi.</li> <li>Garantija nesuteikia teisės į darbus, susijusių su įrenginio atnaujinimu ar patobulinimu, atlikimą.</li> <li>Garantija nesuteikia teisės į paruošiamuosius ar techninės priežiūros darbus, kurios reikia atlikti garantinio periodo metu.</li> <li>Apie pažeidimus, kurie atsirado gabenimo metu, reikia nedelsiant informuoti vežėją: jeigu taip nepadarysite, garantija negalios.</li> <li>Kitų gamintojų („Briggs &amp; Stratton“, „Tecumseh“, „Kawasaki“, „Honda“ ir kt.) varikliams, kurie įrengti mūsų įrenginiuose, garantijas suteikia variklio gamintojas.</li> <li>Garantija nesuteikiama sužeidimams ar žalai, kurią tiesiogiai arba netiesiogiai patyrė asmenys arba daiktai dėl įrenginio defektų arba dėl ilgų įrenginio prastovų, kurios atsirado dėl minimų defektų.</li> </ol>	<p>该机器采用最先进的技术进行设计和生产。制造商为其制造的产品就私人用途和业余爱好用途提供从购买日期算起24个月的保质期。对于专业用途，保质期则限制在12个月内。</p> <p><b>保修限制</b></p> <ol style="list-style-type: none"> <li>保修自购买之日起被确认，公司通用过其销售和技术服务网络免费更换材料质量及加工生产过程中有问题的部件。保修合同对由于违反使用规定而引起的产品故障和质量问题而产生的法律要求无效。</li> <li>技术人员将按组织需要所容许的时限内尽快进行必要的修理。</li> <li><b>要求保修时，必须向有权批准保修的人员出示已填好并有经销商盖章的保修书，同时提供标明购买日期的发票或单据。</b></li> <li>不属于保修的范围： <ul style="list-style-type: none"> <li>明显缺乏保养；</li> <li>不正确使用或改装；</li> <li>使用不正确的润滑油或燃料；</li> <li>使用伪劣部件；</li> <li>由非指定的人员修理。</li> </ul> </li> <li>制造商对通过正常使用而磨损的部件不给予保修。</li> <li>保修不包括对机器的更新改进。</li> <li>保修不包括保修期间要求的任何调试或保养服务。</li> <li>运输期间造成的损坏应立即向运输公司反映，否则保修作废。</li> <li>安装在我们机器上其它品牌的发动机(如 Briggs &amp; Stratton、Tecumseh、Kawasaki、Honda等)，由发动机制造商给予保修。</li> <li>保修不包括由于机器缺陷或因此而长期使用机器而直接或间接造成的人员伤害或财物损坏。</li> </ol>

MUDEL - MODELIS <hr/>	KUUPÄEV - DATA <hr/>	型号 <hr/>	日期 <hr/>
SEERIA nr - SERIJINIS NR.	MŪŪGLAGENT - PIRKĖJAS <hr/>	序列号 <hr/>	销售商 <hr/>
OSTJA hr - PARDAVĖJAS <hr/>	<hr/>	购机者 <hr/>	<hr/>

Seda ei tohi edasi saata! Tohib ainult lisada tehnilise garantii nõuete dokumentatsioonile. Atskirai nesiųskite! Pridokite prie prašymo atlikti garantinius techninius darbus.

无需寄发！只需在要求保修范围内的技术服务时才附上。

<b>H</b>	<b>FIGYELEM!</b> - A kézikönyvet a gép teljes élettartama alatt a géppel egy helyen kell tárolni.
<b>FIN</b>	<b>HUOMIO!</b> - Tämän oppaan on seurattava konetta koko sen käyttöiän ajan.
<b>LV</b>	<b>UZMANĪBU!</b> - Lietošanas pamācībai visu laiku jābūt komplektā ar ierīci.
<b>EST</b>	<b>HOIATUS!</b> - Käesolev kasutusjuhend peab olema seadme juures kogu selle kasutusaja jooksul.
<b>LT</b>	<b>PERSPĖJIMAS!</b> - Šį savininko vadovą būtina saugoti kartu su įrenginiu visą įrenginio tarnavimo laiką.
<b>中文</b>	<b>警告!</b> - 该手册必须终身跟随机器



It's an **EMAK S.p.A.** trademark Member of the Yama Group  
 42011 Bagnolo in Piano (RE) Italy  
 Tel. +39 0522 956611 • Fax +39 0522 951555  
 service@emak.it • www.efco.it

