

**BCH 500 BP - DSH 5000 BP**

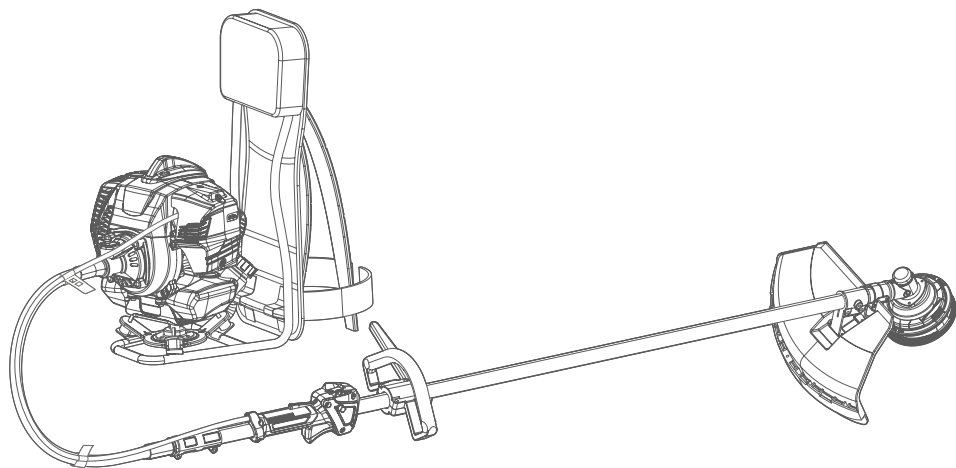

**RO** **MANUAL DE UTILIZARE ȘI ÎNTREȚINERE**



1

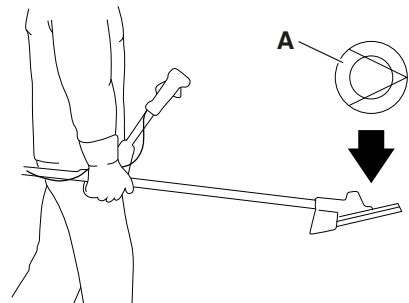
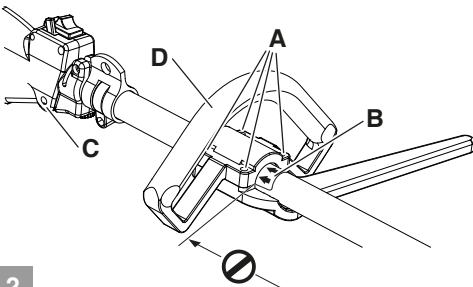
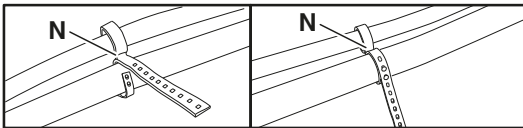
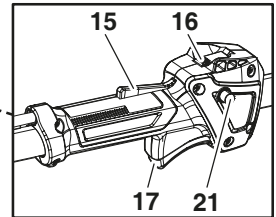
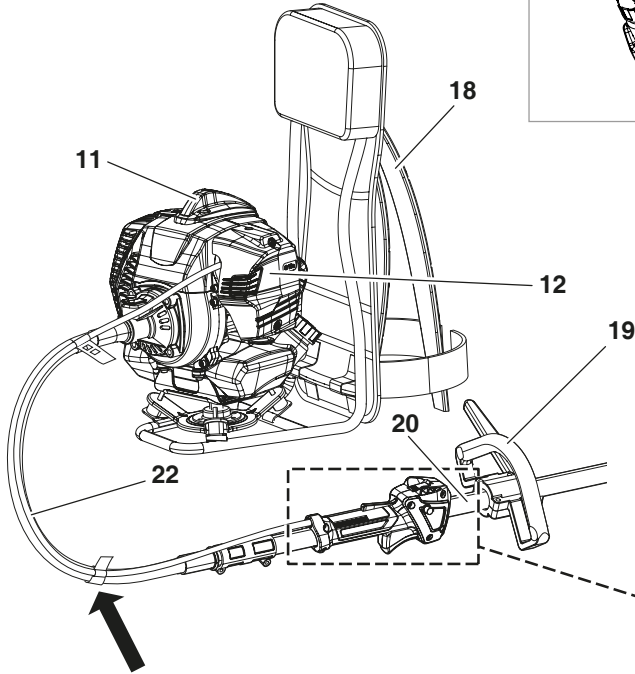
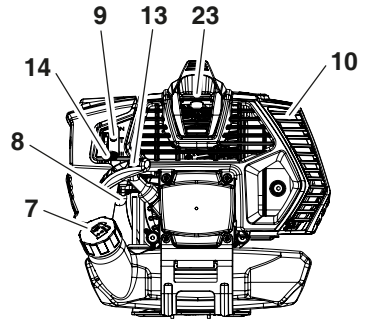
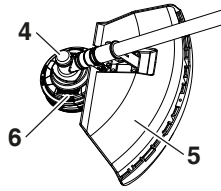
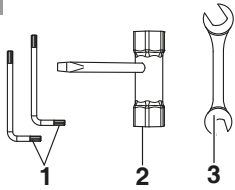

2

3

4

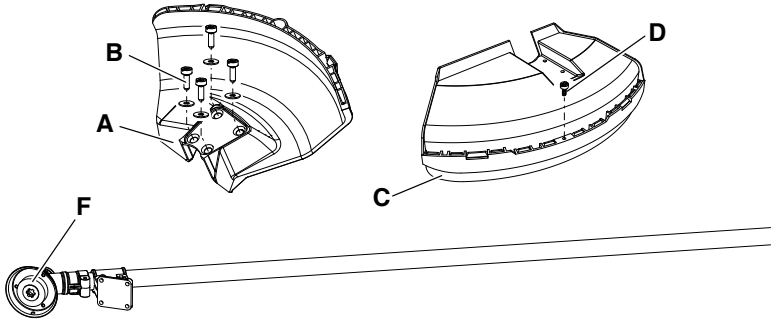

5A

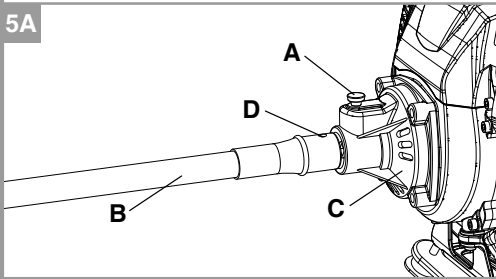

5B

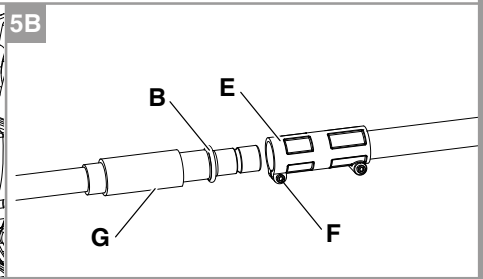

6

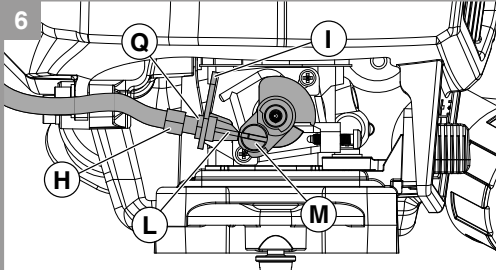

7

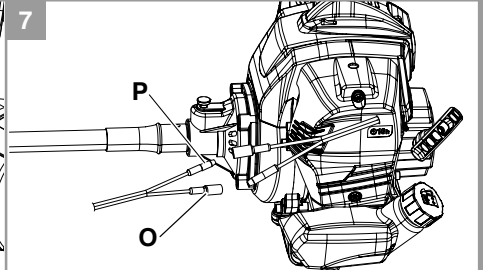

8

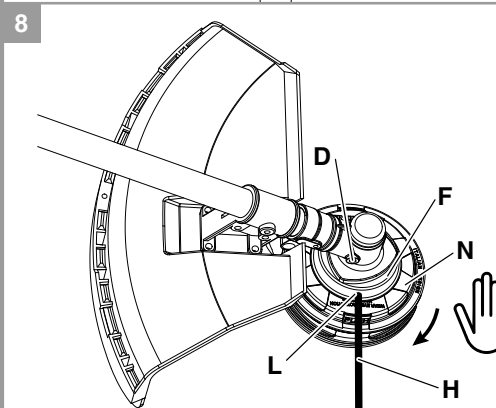

9

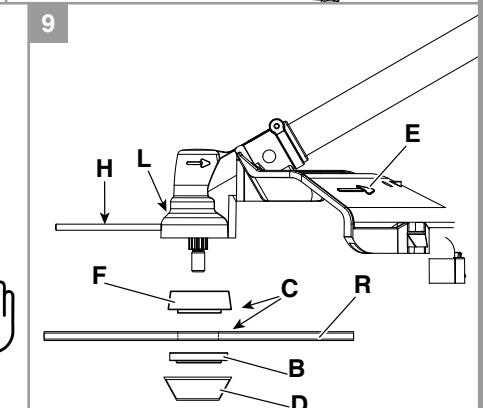

10

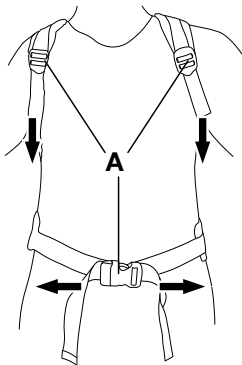

11

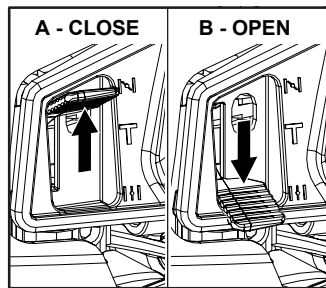

12

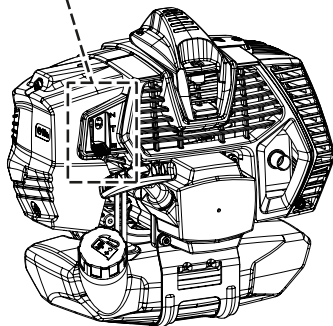
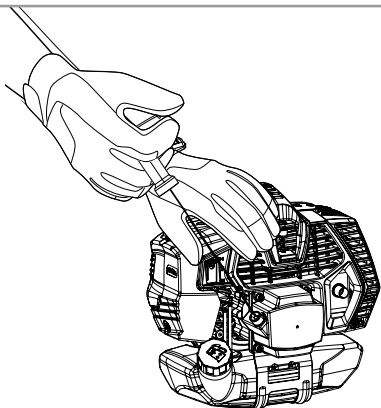

13

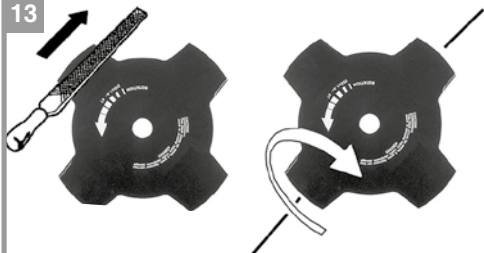

14

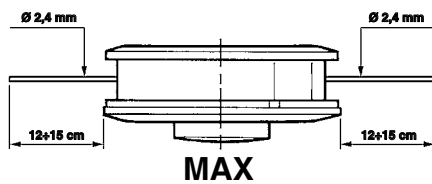

15

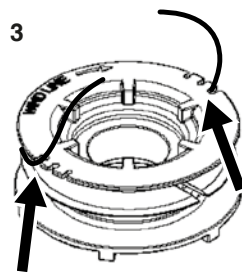
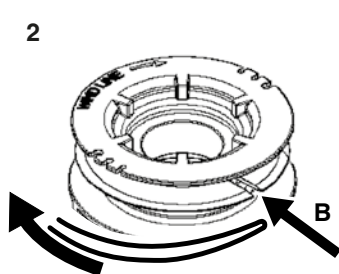
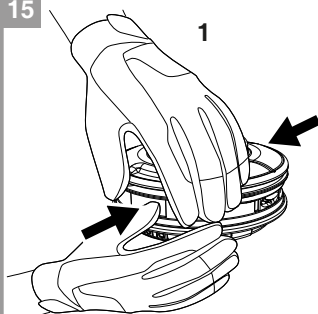

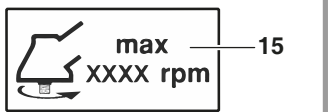
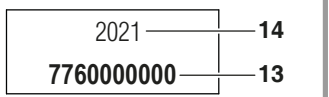
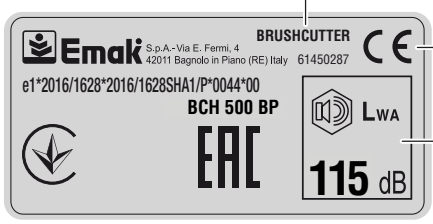
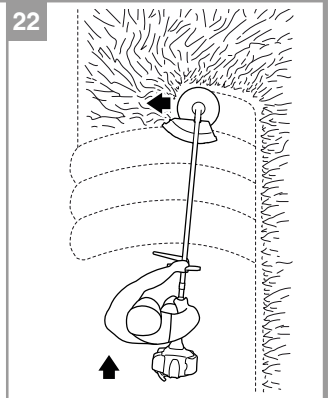
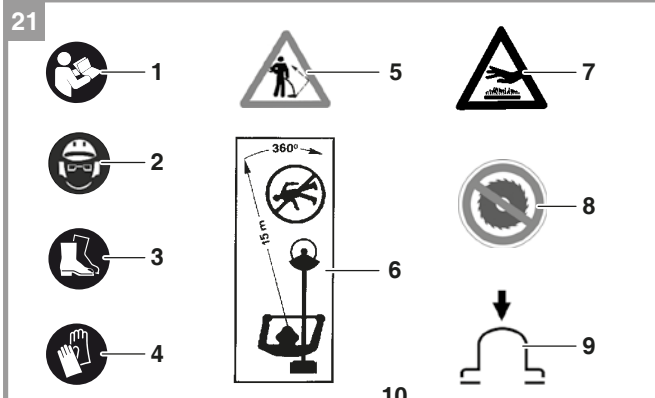
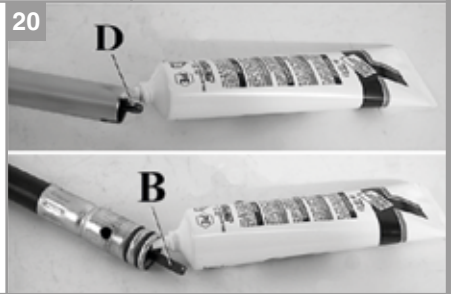
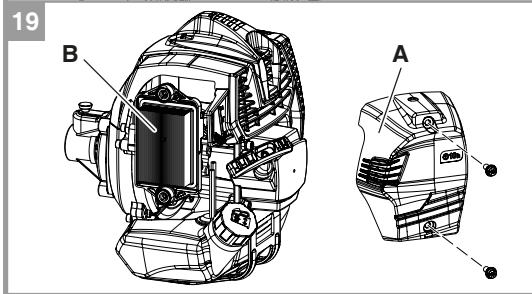
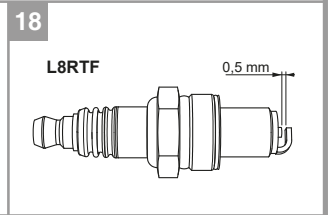
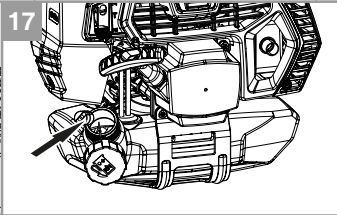
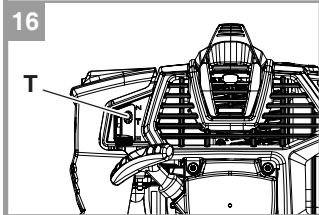
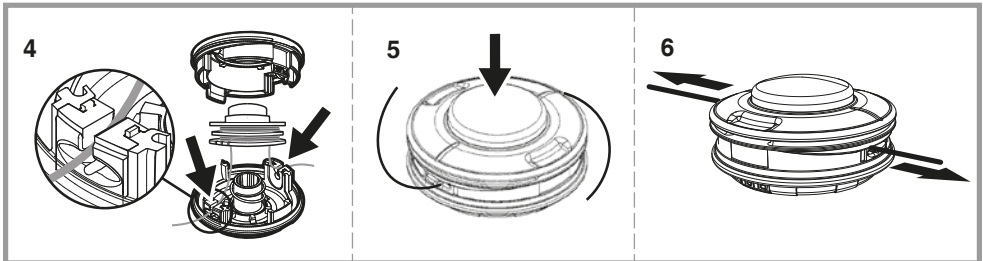



**RO ROMÂNĂ - Traducere a instrucțiunilor originale**

## CUPRINS

1	Introducere .....	3	9.3	Motor înecat .....	13
1.1	Scopul manualului .....	3	9.4	Rodajul motorului .....	13
1.2	Indicații privind consultarea manualului .....	3	10	Utilizarea mașinii.....	13
2	Norme de siguranță.....	4	10.1	Verificări de siguranță .....	13
2.1	Utilizarea prevăzută.....	6	10.2	Precauții generale.....	14
2.2	Utilizare incorectă.....	6	10.3	Operarea .....	14
2.3	Riscuri reziduale.....	6	10.4	Tăierea ierbii cu capul de tăiere cu fire de nailon .....	15
2.4	Echipamentele individuale de protecție (EIP).....	6	10.5	Curățarea ierbii cu discul pentru iarbă.....	16
2.5	Simboluri și recomandări privind siguranța ...	7	11	Transportul.....	18
3	Componentele principale.....	7	12	Întreținere.....	18
4	Plăcuța CE.....	7	12.1	Respectarea normelor privind emisiile gazoase .....	18
5	Asamblarea .....	8	12.2	Ascuțirea lamelor pentru tăierea ierbii (2-3-4 dinți) .....	19
5.1	Montarea capacului de protecție (Fig. 4) .....	8	12.3	Cap de tăiere cu fire de nailon .....	19
5.2	Montarea capului de tăiere cu fire de nailon (Fig. 8).....	8	12.4	Filtrul de aer.....	20
5.3	Montarea discului (Fig.9).....	8	12.5	Filtrul de carburant .....	20
5.4	Montarea mânerului (Fig. 2) .....	8	12.6	Motorul.....	20
5.5	Montarea transmisiei (Fig.5A-B) .....	8	12.7	Bujia.....	20
5.6	Montarea cablului acceleratorului (Fig. 6) .....	9	12.8	Cuplul conic.....	20
5.7	Montarea cablurilor electrice.....	9	12.9	Transmisia.....	20
6	Dispozitive de siguranță și comenzi .....	9	12.10	Carburatorul.....	20
6.1	Buton de oprire .....	9	12.11	Toba de eșapament .....	21
6.2	Buton blocare accelerator .....	9	12.12	Întreținerea în afara planificării .....	21
6.3	Capac de protecție (Fig. 1.5) .....	9	13	Depozitarea .....	23
6.4	Maneta de accelerație.....	9	14	Protecția mediului.....	23
6.5	Buton de semiaccelerare .....	9	14.1	Dezmembrarea și eliminarea .....	23
7	Alimentarea .....	10	15	Date tehnice .....	24
7.1	Carburant recomandat .....	10	15.1	Caracteristicile mașinii .....	24
7.2	Alimentarea .....	11	15.2	Dispozitive de tăiere recomandate.....	25
8	Operațiuni preliminare .....	11	15.3	Emisiile de zgomot și vibrațiile.....	26
8.1	Zona de lucru .....	11	16	Ghid de remediere a defecțiunilor .....	27
8.2	Hamurile .....	11	17	Declarație de conformitate .....	28
9	Pornirea .....	12	18	Certificat de garanție.....	28
9.1	Procedura de pornire .....	12			
9.2	Oprirea motorului.....	13			



# 1 INTRODUCERE

Vă mulțumim că ați ales un produs Emak.

Rețeaua noastră de dealeri și de ateliere autorizate vă stau la dispoziție pentru orice necesitate.

## PERICOL

Pentru o utilizare corectă a mașinii și pentru a evita accidentele, nu începeți lucrul fără a fi citit cu cea maximă atenție acest manual.

În acest manual veți găsi explicații privind funcționarea diferitelor componente și instrucțiuni privind verificările necesare și întreținerea.

Descrierile și ilustrațiile din acest manual nu îl angajează cu nimic pe producător. Producătorul își rezervă dreptul de a aduce eventuale modificări, fără a-și lua angajamentul de a actualiza de fiecare dată acest manual.

## 1.1 SCOPUL MANUALULUI

Acest manual conține instrucțiuni pentru utilizarea și întreținerea motocoaselor:

Marcă	Model
Efco	DSH 5000 BP
Oleo-Mac	BCH 500 BP

Producătorul mașinii furnizate, în cazul unuia dintre modelele posibile, este:

**Emak S.p.A.**  
**Via Enrico Fermi 4, 42011**  
**Bagnolo in Piano (RE) Italia**  
**www.myemak.com**

## 1.2 INDICAȚII PRIVIND CONSULTAREA MANUALULUI

În afara instrucțiunilor referitoare la utilizare și întreținere, acest manual conține și informații cărora trebuie să li se acorde o atenție specială. Aceste informații sunt marcate de simbolurile descrise în continuare:

### PERICOL

Nerespectarea avertismentului duce la o situație de risc iminentă care, dacă nu este evitată, provoacă decesul instantaneu sau pagube grave sau permanente.

### AVERTISMENT

Nerespectarea avertismentului duce la o situație potențială de risc care, dacă nu este evitată, poate provoca decesul sau afectarea gravă a sănătății.

### ATENȚIE

Nerespectarea avertismentului duce la o situație potențială de risc care, dacă nu este evitată, ar putea provoca prejudicii minore la nivelul mașinii.

### NOTĂ

Oferă informații suplimentare privind instrucțiunile din mesajele de siguranță anterioare.

Manualul este împărțit în capitole și paragrafe. Fiecare paragraf este un sub-nivel al capitolului aferent. Referințele la titluri sau paragrafe sunt indicate prin abrevierea cap. sau par. urmată de numărul aferent. Exemplu: „cap. 2” sau „par. 2.1”.

Cifrele din aceste instrucțiuni de utilizare sunt numerotate 1, 2, 3 și așa mai departe. Componentele prezentate în figuri sunt marcate cu litere sau cifre, după caz. O referință la componenta C din figura 2 este indicată prin expresia: „Consultați fig. 2.C ” sau pur și simplu „(Fig. 2.C)”. O referință la componenta 2 din figura 1 este indicată prin expresia: „Consultați fig. 1.2” sau pur și simplu „(Fig. 1.2)”.

### ATENȚIE

Figurile sunt orientative. Componentele reale pot să difere față de cele ilustrate. Dacă aveți nelămuriri, contactați un centru de asistență autorizat

## 2 NORME DE SIGURANȚĂ

Dacă este utilizată corect, mașina este un instrument de lucru rapid, confortabil și eficient. Dacă este utilizată în mod incorect sau fără a se lua măsurile de precauție necesare, aceasta poate deveni un instrument periculos. Pentru ca munca dv. să fie întotdeauna plăcută și sigură, respectați cu strictețe normele de siguranță indicate mai jos și în restul manualului.

### PERICOL

Sistemul de pornire al mașinii produce un câmp electromagnetic de intensitate foarte joasă. Acest câmp poate interfera cu unele pacemakere. Pentru a reduce riscul de leziuni grave sau mortale, persoanele cu pacemakere implantate trebuie să consulte medicul și producătorul pacemakerului înainte de a utiliza această mașină.

### AVERTISMENT

**RISC DE AFECTARE A AUZULUI:** în condiții normale de utilizare, această mașină poate expune zilnic operatorul unui nivel de zgomot egal cu sau mai mare de **85 dB(A)**.

### AVERTISMENT

Expunerea la vibrațiile produse de utilizarea îndelungată a instrumentelor de lucru acționate de motoare cu ardere internă poate cauza leziuni ale vaselor sangvine sau ale nervilor degetelor, mâinilor și încheieturilor mâinilor la persoanele care prezintă tulburări de circulație sangvină sau umflături anormale. Utilizarea prelungită în condiții de temperatură scăzută a fost asociată cu leziuni ale vaselor sangvine la persoanele sănătoase. Dacă apar simptome precum insensibilitate, durere, modificări ale culorii sau consistenței pielii sau pierderea simțului tactil la degete, mâini și încheieturile mâinilor, întrerupeți utilizarea acestei mașini și consultați un medic.

### NOTĂ

Reglementările naționale pot limita utilizarea mașinii.

- Nu utilizați mașina înainte de a fi fost instruit mai ales în ceea ce privește utilizarea acesteia. Operatorul care folosește pentru prima dată mașina trebuie să se pregătească făcând exerciții înainte de a o folosi pe teren.
- Mașina trebuie utilizată numai de persoane adulte, cu o bună condiție fizică și care sunt familiarizate cu instrucțiunile de utilizare.
- Nu folosiți mașina dacă sunteți obosit sau dacă vă aflați sub influența alcoolului, drogurilor sau medicamentelor.
- Purtați îmbrăcăminte adecvată și echipament de siguranță, precum cizme, pantaloni rezistenți, mănuși, ochelari de protecție, căști antifonice și cască de protecție.

- Folosiți îmbrăcăminte mulată pe corp, dar confortabilă.
- Nu permiteți copiilor să folosească mașina.
- Nu permiteți niciodată utilizarea mașinii de către persoane care au capacități fizice, senzoriale sau mintale reduse sau care nu au experiența sau cunoștințele necesare ori care nu sunt familiarizate cu instrucțiunile.
- Nu permiteți altor persoane să se apropie la mai puțin de 15 metri de mașină în timpul utilizării acesteia.
- Înainte de a utiliza mașina, verificați dacă bulonul de fixare a discului este strâns ferm (Fig. 9.A).

### PERICOL

Mașina trebuie să fie echipată cu accesoriile de tăiere recomandate de producător (consultați par. 15.2). Utilizarea de accesorii neautorizate poate provoca răni grave sau fatale.

- Nu utilizați mașina fără capacul de protecție al discului sau capul de tăiere (Fig. 4.A).
- Înainte de a porni motorul, asigurați-vă că discul se rotește liber și că nu este în contact cu corpuri străine.
- În timpul lucrului, verificați frecvent discul oprind motorul. Înlocuiți discul imediat ce pe suprafața acestuia apar fisuri sau crăpături.
- Utilizați mașina doar în locuri bine ventilate, nu o utilizați în medii cu atmosfere explozive, inflamabile sau în încăperi închise.
- Când motorul este pornit, nu efectuați lucrări de întreținere și nu atingeți discul.
- ESTE interzis ca pe priza de putere a mașinii să fie aplicate dispozitive diferite de cele furnizate de producător.
- Nu lucrați cu o mașină defectă, prost reparată, prost montată sau modificată în mod arbitrar.
- Nu scoateți, nu deteriorați și nu faceți inutilizabil niciun dispozitiv de siguranță.
- Mențineți în condiții perfecte toate etichetele cu semnalele de pericol și de siguranță. În caz de defectare sau deteriorare, acestea trebuie să fie înlocuite imediat (Fig. 21).
- Nu utilizați mașina în scopuri diferite de cele indicate în manual (consultați par. 2.1).
- Nu lăsați mașina nesupravegheată cu motorul pornit.
- Nu porniți motorul fără ca brațul să fie montat.
- Controlați zilnic mașina pentru a vă asigura că toate dispozitivele, atât cele de siguranță, cât și celelalte, sunt în stare de funcționare.
- Nu efectuați operațiuni sau reparații diferite de cele de întreținere normală. Pentru orice altă intervenție, contactați un centru de asistență autorizat.
- În cazul în care mașina trebuie casată, n-o abandonați la întâmplare, ci predați-o reprezentanței, care se va ocupa de eliminarea corectă a acesteia.
- Manualul este o parte integrantă a mașinii și trebuie să fie întotdeauna predat împreună cu aceasta în cazul schimbării, chiar și temporare, a proprietarului acesteia.
- Adresați-vă întotdeauna dealerului pentru orice lămurire sau pentru o intervenție prioritară.
- Păstrați cu grijă acest Manual și consultați-l înainte de fiecare utilizare a mașinii.
- Rețineți că proprietarul sau operatorul este responsabil pentru accidente sau riscurile suferite de terțe persoane sau pentru deteriorarea bunurilor aflate în proprietatea acestora.

### PERICOL

- Nu folosiți niciodată o mașină cu funcții de siguranță defecte. Funcțiile de siguranță ale mașinii trebuie verificate și întreținute conform instrucțiunilor de la par. 10.1 și cap. 12. Dacă mașina nu trece aceste verificări, contactați un centru de asistență autorizat pentru a solicita efectuarea de reparații.
- Orice utilizare a mașinii care nu este prevăzută în mod expres în manual trebuie considerată o utilizare necorespunzătoare și, ca atare, o sursă de riscuri pentru oameni și lucruri în legătură cu care producătorul își declină orice răspundere.

## 2.1 UTILIZAREA PREVĂZUTĂ

Această mașină este proiectată și construită exclusiv pentru:

- tăierea ierbii și a vegetației nelemnoase folosind un fir de nailon;
- tăierea ierburilor înalte, a plantelor uscate lemnoase și a tulpinilor păioase cu ajutorul discurilor;
- utilizarea de către un singur operator.

## 2.2 UTILIZARE INCORECTĂ

Toate utilizările care nu sunt specificate la paragraful 2.1 trebuie considerate utilizări necorespunzătoare și în special, dar nu exclusiv, următoarele:

- utilizarea mașinii pentru măturare, prin înclinarea capului de tăiere cu fir.

### AVERTISMENT

Dispozitivul de tăiere poate arunca obiecte și pietre mici pe o distanță de până la 15 metri sau mai mare, provocând leziuni sau pagube materiale.

- nivelarea gardurilor vii sau alte lucrări în cadrul cărora dispozitivul de tăiere nu este utilizat la nivelul solului;
- tăierea crengilor copacilor;
- tăierea materialelor de origine nevegetală;
- utilizarea altor dispozitive de tăiere decât cele recomandate de producător (par. 15.2);
- utilizarea mașinii ca pârghie pentru ridicarea, deplasarea sau spargerea obiectelor;
- utilizarea de discuri de ferăstrău.

## 2.3 RISCURI REZIDUALE

În ciuda atenției acordate de producător și respectării tuturor cerințelor de siguranță, persistă o serie de riscuri reziduale care nu pot fi eliminate, cum ar fi:

- Proiecția de materiale care pot provoca vătămări oculare.
- Deteriorarea auzului în cazul neutilizării de căști antifonice.
- Contactul cu piesele fierbinți.
- Căderea operatorului.

## 2.4 ECHIPAMENTELE INDIVIDUALE DE PROTECȚIE (EIP)

Echipament individual de protecție (EIP) înseamnă orice echipament destinat purtării de către un lucrător pentru a-l proteja împotriva unuia sau mai multor riscuri pentru securitatea sau sănătatea la locul de muncă, precum și orice dispozitiv sau accesoriu destinat acestui scop.

Utilizarea EIP nu elimină pericolul de rănire, ci reduce efectele rănirii în caz de accident.

Mai jos este prezentată o listă a echipamentelor individuale de protecție care trebuie purtate la utilizarea mașinii:

- **Purtați pantofi de siguranță dotați cu tălpi antiderapante și cu vârfuri de oțel.**
- **Purtați ochelari sau vizieră de protecție.**
- **Purtați echipament de protecție împotriva zgomotelor; de exemplu, căști sau dopuri pentru urechi.**
- **Purtați mănuși care să asigure o amortizare maximă a vibrațiilor.**
- **Purtați întotdeauna îmbrăcăminte de protecție omologată în ceea ce privește siguranța.**

**⚠️ AVERTISMENT**

Când lucrați cu mașina, purtați întotdeauna îmbrăcăminte de protecție omologată în ceea ce privește siguranța. Îmbrăcămintea trebuie să fie adecvată și nu trebuie să vă stânjenească mișcările. Purtați îmbrăcăminte de protecție strânsă pe corp. Jacheta și salopeta de protecție sunt ideale. Nu purtați haine, eșarfe, cravate sau bijuterii care s-ar putea agăța în rămurele. Strângeți-vă părul, dacă este lung, și protejați-l.

**⚠️ AVERTISMENT**

Utilizarea echipamentului de protecție pentru urechi necesită o atenție și o prudență sporite, deoarece percepția semnalelor acustice de pericol (strigăte, alarme etc.) este limitată.

**NOTĂ**

Dealerul dv. de încredere vă poate ajuta să alegeți îmbrăcămintea adecvată.

**2.5 SIMBOLURI ȘI RECOMANDĂRI PRIVIND SIGURANȚA**

În fig. 21 sunt prezentate simbolurile și avertismentele de siguranță de pe mașină:

1. Citiți manualul de utilizare și întreținere înainte de a folosi această mașină.
2. Purtați ochelari de protecție, căști antifonice și cască de protecție.
3. Purtați încălțăminte de protecție.
4. Purtați mănuși de protecție atunci când utilizați discuri din metal sau plastic.
5. Aveți grijă la obiectele aruncate.
6. Nu lăsați alte persoane să se apropie la mai puțin de 15 m.
7. Pericol în cazul contactului cu suprafețele fierbinți.
8. Aveți grijă mai ales la fenomenul de recul. Ar putea fi periculos.
9. Pompă de amorsare.

**3 COMPONENTELE PRINCIPALE**

În fig. 1 sunt prezentate componentele principale ale mașinii:

- |                                    |                                     |
|------------------------------------|-------------------------------------|
| 1./2./3. Accesorii din dotare      | 14. Manetă de șoc                   |
| 4. Cuplul conic                    | 15. Buton blocare accelerator       |
| 5. Capac de protecție              | 16. Buton de OPRIRE                 |
| 6. Cap de tăiere cu fire de nailon | 17. Maneta de accelerație           |
| 7. Bușon rezervor carburant        | 18. Hamurile                        |
| 8. Pompă de amorsare               | 19. Mâner                           |
| 9. Șuruburi reglare carburator     | 20. Tub de transmisie               |
| 10. Apărătoare tobă de eșapament   | 21. Buton de semiaccelerare         |
| 11. Carter compartiment bujie      | 22. Transmisie flexibilă            |
| 12. Carcasa filtrului de aer       | 23. Șurub carter compartiment bujie |
| 13. Mâner de pornire               |                                     |

**4 PLĂCUȚA CE**

Fig. 21 prezintă un exemplu de plăcuță de identificare CE:

- |  |  |
|--|--|
| 10. Tipul de mașină: <b>MOTOCOASĂ.</b> | 14. Anul fabricației.  |
| 11. Nivel de putere acustică garantat. | 15. Turația maximă a arborelui de ieșire<br>(numărul de rotații pe minut). |
| 12. Marcaj de conformitate CE.         |  |
| 13. Număr de serie.                    |  |

## 5 ASAMBLAREA

### PERICOL

În timpul operațiunilor de asamblare, utilizați întotdeauna mănuși de protecție.

#### 5.1 MONTAREA CAPACULUI DE PROTECȚIE (FIG. 4)

Fixați apărătoarea (Fig. 4.A) la tubul de transmisie, cu ajutorul șuruburilor (Fig. 4.B), într-o poziție care să vă permită să lucrați în siguranță.

### ATENȚIE

Utilizați apărătoarea (Fig. 4.C) numai cu capul de tăiere cu fire de nailon. Apărătoarea (Fig. 4.C) trebuie să fie fixată cu șurubul (Fig. 4.D) pe apărătoarea (Fig. 4.A).

### NOTĂ

Pe apărătoarea dispozitivului de tăiere apare simbolul fig. 9.E, care indică direcția de rotație a dispozitivului de tăiere.

#### 5.2 MONTAREA CAPULUI DE TĂIERE CU FIRE DE NAILON (FIG. 8)

Introduceți flanșa superioară (Fig. 8.F). Introduceți știftul pentru fixarea capului de tăiere (Fig. 8.H) în orificiul corespunzător (Fig. 8.L) și înșurubați manual în sens antiorar capul (Fig. 8.N).

#### 5.3 MONTAREA DISCULUI (FIG.9)

1. Montați discul (Fig. 9.R) pe flanșa superioară (Fig. 9.F), asigurându-vă că sensul de rotație este cel corect.
2. Montați flanșa inferioară (Fig. 9.B), cupa (Fig. 9.D) și înșurubați bulonul (Fig. 9.A) în sens antiorar.
3. Introduceți știftul din dotare în orificiul corespunzător (Fig. 9.L) pentru a bloca discul și a permite strângerea bulonului (Fig. 9.A) la 25 Nm (2,5 kgm).

### AVERTISMENT

Colierul (consultați săgețile, fig. 9.C) trebuie poziționat în orificiul de montare a discului.

#### 5.4 MONTAREA MÂNERULUI (FIG. 2)

Montați mânerul pe tubul de transmisie și fixați-l cu șuruburi (Fig. 2.A). Poziția mânerului poate fi reglată în funcție de necesitățile operatorului.

### AVERTISMENT

Asamblați mânerul tip buclă (Fig. 2.D) între săgețile de pe etichetă (Fig. 2.B) și mânerul din spate (Fig. 2.C).

#### 5.5 MONTAREA TRANSMISIEI (FIG.5A-B)

1. Trageți știftul (Fig. 5A.A) și introduceți partea terminală a tubului flexibil (Fig. 5A.B) în manșonul ambreiajului (Fig. 5A.C), asigurându-vă că capătul și racordul sunt bine fixate.
2. Introduceți știftul (Fig. 5A.A) în orificiul de la capătul tubului flexibil (Fig. 5A.D).
3. Desfaceți și scoateți șurubul (Fig. 5B.F).
4. Introduceți tubul flexibil (Fig. 5B.B) în tub (Fig. 5B.E) verificând partea terminală a tubului flexibil (Fig. 5B.B) și asigurându-vă că este introdus corect în arborele rigid de transmisie (Fig. 5B).
5. Introduceți șurubul (Fig. 5B.F) și strângeți-l.
6. Acoperiți partea terminală a tubului flexibil și racordul tubului rigid cu protecția aferentă (Fig. 5B.G).
7. Fixați tubul pentru cabluri la tubul flexibil cu cele două cleme speciale (Fig. 1.N).

## 5.6 MONTAREA CABLULUI ACCELERATORULUI (FIG. 6)

1. Înșurubați până la capăt piulița (Fig. 6.Q) pe șurubul de reglare (Fig. 6.H).
2. Înșurubați până la capăt șurubul de reglare (Fig. 6.H) pe consolă (Fig. 6.I).
3. Introduceți firul acceleratorului (Fig. 6.L) pe suport (Fig. 6.M).
4. Desfaceți șurubul de reglare (Fig. 6.H) până când se obține un joc de 1 mm al firului acceleratorului (Fig. 6.L) înainte ca suportul (Fig. 6.M) să ajungă la capăt de cursă.
5. Deșurubați piulița (Fig. 6.Q) pentru a bloca șurubul de reglare.

### AVERTISMENT

Aveți grijă ca, în timpul mișcării tubului flexibil, să nu se acționeze accidental mișcarea supapei rotative.

## 5.7 MONTAREA CABLURILOR ELECTRICE

Conectați cablurile electrice (Fig. 7.O-P) folosind mufele speciale.

### AVERTISMENT

Asigurați-vă că toate componentele mașinii sunt bine fixate și că șuruburile sunt strânse.

### NOTĂ

Respectați cu strictețe normele locale referitoare la eliminarea ambalajelor

## 6 DISPOZITIVE DE SIGURANȚĂ ȘI COMENZI

### **DISPOZITIVELE DE SIGURANȚĂ**

Mașina este echipată cu următoarele dispozitive de siguranță:

#### 6.1 BUTON DE OPRIRE

Dacă este apăsat, întrerupătorul (Fig. 1.16) oprește motorul.

#### 6.2 BUTON BLOCARE ACCELERATOR

Maneta de blocare a acceleratorului (Fig. 1.15) împiedică acționarea involuntară a manetei acceleratorului (Fig. 1.17).

#### 6.3 CAPAC DE PROTECȚIE (FIG. 1.5)

Protejează operatorul împotriva contactului cu obiectele proiectate.

### **COMENZI**

Mașina este echipată cu următoarele comenzi:

#### 6.4 MANETA DE ACCELERAȚIE

Vă permite să reglați viteza dispozitivului de tăiere.

Acționarea manetei acceleratorului (Fig. 1.17) este posibilă numai dacă este apăsată simultan maneta de blocare a acceleratorului (Fig. 1.15).

Viteza de lucru corectă se obține cu maneta de accelerație (Fig. 1.17) la capătul cursei.

#### 6.5 BUTON DE SEMIACCELERARE

Se utilizează pentru pornirea motorului la rece (Fig. 1.21).

## 7 ALIMENTAREA

### PERICOL



Benzina este un carburant extrem de inflamabil. Aveți foarte mare grijă când manipulați benzină sau un amestec de combustibili. Nu fumați și nu aduceți flăcări deschise în apropierea carburantului sau a mașinii. Amestecați combustibilul în aer liber, într-un loc unde nu există scântei sau flăcări deschise.

### 7.1 CARBURANT RECOMANDAT

Mașina este acționată de un motor în 2 timpi și necesită un preamestec de benzină și ulei pentru motoare în 2 timpi.

Amestecați uleiul pentru motoare în 2 timpi cu benzina, conform instrucțiunilor de pe ambalaj. Producătorul vă recomandă să utilizați ulei pentru motoare în 2 timpi Efco - Oleo-Mac la 2% (1:50), formulat în mod special pentru toate motoarele în 2 timpi răcite cu aer.

Proporțiile corecte de ulei/carburant indicate în prospectul A sunt adecvate când se folosește ulei pentru motoare PROSINT 2 EVO și EUROSINT 2 EVO sau un ulei de motor echivalent, cu o calitate ridicată (specificații JASO FD sau ISO L-EGD).

Benzină		Ulei	
			
I		I	(cm <sup>3</sup> )
1		0,02	(20)
5		0,10	(100)
10		0,20	(200)
15		0,30	(300)
20		0,40	(400)
25		0,50	(500)

*Prospectul A*

### ATENȚIE

- Nu utilizați benzină cu o cifră octanică mai mică de 90 RON. O cifră octanică mai mică poate provoca o bătaie a motorului, care îl poate deteriora.
- Nu folosiți ulei pentru autovehicule sau pentru motoare outboard în 2 timpi.
- Achiziționați doar cantitatea de carburant necesară în funcție de consumul propriu; nu achiziționați o cantitate mai mare decât cea pe care o veți folosi în decurs de una sau două luni;
- Păstrați benzina într-un recipient închis ermetic, într-un loc răcoros și uscat.
- Pentru amestec, nu folosiți niciodată un carburant cu un procent de etanol mai mare de 10%; se poate folosi gazohol (amestec de benzină și etanol) cu un procent de etanol de până la 10% sau carburant E10.
- Benzina alchilată nu are aceeași densitate ca benzina normală. Prin urmare, motoarele adaptate pentru a funcționa cu benzină normală pot necesita o reglare diferită. Pentru această operație trebuie să vă adresați unui centru de asistență autorizat.



**NOTĂ**

Preparați doar cantitatea de amestec necesară pentru utilizare; nu lăsați amestecul în rezervor sau în canistră pentru un timp îndelungat. Recomandăm utilizarea stabilizatorului pentru carburant Emak ADDITIX 2000 cod 001000972, pentru a conserva amestecul pe o perioadă de 12 luni.

**7.2 ALIMENTAREA**

1. Introduceți combustibilul într-un recipient aprobat pentru carburant și amestecați.
2. Așezați mașina pe un teren liber, opriți motorul și lăsați-l să se răcească înainte de a efectua alimentarea.
3. Curățați suprafața din jurul bușonului de carburant (Fig. 1.7) pentru a evita contaminarea.
4. Desfaceți încet bușonul de carburant (Fig. 1.7) pentru a elibera presiunea și pentru a evita ieșirea carburantului.
5. Turnați cu atenție amestecul de carburant în rezervor, având grijă să nu-l vărsați.
6. Curățați și controlați garnitura.
7. Strângeți bine bușonul de carburant (Fig. 1.7) după alimentare.

**⚠ AVERTISMENT**

Vibrațiile pot cauza o slăbire a bușonului și ieșirea carburantului.

8. Ștergeți urmele de combustibil scurse din mașină. Înainte de a porni motorul, deplasați mașina la 3 metri distanță față de locul în care s-a efectuat alimentarea.

**⚠ PERICOL**

- Nu încercați niciodată să ardeți combustibilul revărsat.
- Nu scoateți bușonul rezervorului când motorul este în funcțiune.
- Nu folosiți combustibil pentru operațiunile de curățare.

**⚠ AVERTISMENT**

- Nu păstrați combustibilul în locuri cu frunze uscate, paie, hârtie etc.
- Păstrați mașina și carburantul în locuri în care vaporii de carburant nu pot veni în contact cu scânteii sau flăcări libere, cu boilere de apă pentru încălzire, cu motoare electrice sau întrerupătoare, cuptoare etc.
- Aveți grijă să nu vărsați carburant pe hainele dv.
- Păstrați carburantul într-un loc răcoros, uscat și bine aerisit.

**8 OPERAȚIUNI PRELIMINARE****8.1 ZONA DE LUCRU**

Verificați cu atenție întreaga zonă de lucru și îndepărtați orice obiect ar putea fi proiectat de mașină sau ar putea deteriora dispozitivul de tăiere.

**8.2 HAMURILE**

O reglare corectă a hamurilor permite un echilibru optim al motocoasei și o înălțime adecvată față de sol.

Aplicați hamul și poziționați cataramele (Fig. 10.A) astfel încât să obțineți un echilibru optim și o înălțime corectă a motocoasei.

## 9 PORNIREA

### ATENȚIE

Înainte de a porni motorul:

- asigurați-vă că discul se poate roti liber și nu este în contact cu corpuri străine;
- asigurați-vă că maneta de accelerație funcționează liber;
- asigurați-vă că nu există pierderi de carburant și, dacă există, eliminați-le înainte de utilizare. Dacă este necesar, contactați serviciul de asistență al dealerului dv.

### 9.1 PROCEDURA DE PORNIRE

1. Apăsați încet pompa de amorsare de 4 ori (Fig. 1.8).
2. Aduceți maneta de șoc în poziția CLOSE (ÎNCHIS) (Fig. 11.A).
3. Trageți maneta de accelerație (Fig. 1.17) și blocați-o în poziția de semiaccelerare apăsând butonul (Fig. 1.21), apoi eliberați maneta (Fig. 1.17).
4. Așezați mașina pe sol în poziție stabilă.
5. Ținând mașina cu o mână (Fig. 12), trageți șnurul de pornire (nu mai mult de 3 ori), până când auziți prima explozie a motorului.

### ATENȚIE

- Nu înfășurați niciodată șnurul de pornire în jurul mâinii.
- Când trageți de șnurul de pornire, nu folosiți întreaga lungime a acestuia; în caz contrar, s-ar putea rupe.
- Nu eliberați brusc șnurul; țineți mânerul de pornire (Fig. 12) și lăsați șnurul să se înfășoare lent la loc.

### NOTĂ

În cazul unei mașini noi ar putea fi necesar să trageți de mai multe ori.

6. Aduceți maneta de șoc în poziția OPEN (DESCHIS) (Fig. 11.B).
7. Trageți de șnurul de pornire pentru a porni motorul.
8. După ce mașina a pornit, încălziți mașina timp de câteva secunde, fără a atinge acceleratorul.

### NOTĂ

Mașina ar putea necesita mai multe secunde pentru a se încălzi în condiții de vreme rece sau la altitudini mari.

9. La final, apăsați acceleratorul (Fig. 1.17) pentru a dezactiva semiacelerația.

### ATENȚIE

- Cu motorul la ralanti, dispozitivul de tăiere nu trebuie să se rotească. În caz contrar adresați-vă unui Centru de Asistență Autorizat pentru a efectua un control și a rezolva problema.
- Când motorul este deja cald, nu folosiți maneta de șoc pentru pornire.
- Folosiți dispozitivul de semiaccelerare numai în faza de pornire la rece a motorului.

### NOTĂ

ESTE normal ca un motor nou să emită fum în timpul primei utilizări și după aceea.

## 9.2 OPRIREA MOTORULUI

1. Aduceți maneta acceleratorului la minim (Fig. 1.17).
2. Așteptați câteva secunde pentru a permite răcirea motorului.
3. Oprți motorul apăsând pe întrerupătorul de masă (Fig. 16.T).

## 9.3 MOTOR ÎNECAT

1. Demontați șurubul (Fig. 1.23).
2. Scoateți carterul compartimentului bujiei (Fig. 1.11)
3. Dacă este dificil să scoateți capacul, folosiți un instrument adecvat pentru bujii.
4. Ridicați capacul bujiei.
5. Deșurubați și uscați bujia.
6. Deschideți complet vana-fluture.
7. Trageți de mai multe ori șnurul de pornire (Fig. 12) pentru a goli camera de ardere.
8. Puneți la loc bujia și aplicați capacul, apăsându-l cu fermitate.
9. Aduceți maneta de șoc în poziția OPEN (DESCHIS) (Fig. 11.B), chiar dacă motorul este rece.
10. Porniți motorul (par. 9.1).

## 9.4 RODAJUL MOTORULUI

- Motorul atinge puterea sa maximă după 5/8 ore de lucru.
- În timpul acestei perioade de rodaj, nu lăsați motorul să funcționeze în gol la turația maximă, pentru a evita solicitările excesive.

### ATENȚIE

În timpul rodajului, nu modificați carbuția pentru a obține o așa-zisă creștere a puterii; motorul se poate deteriora.

# 10 UTILIZAREA MAȘINII

## 10.1 VERIFICĂRI DE SIGURANȚĂ

### AVERTISMENT

Efectuați următoarele verificări de siguranță înainte de fiecare utilizare a mașinii și ori de câte ori mașina suferă șocuri sau căderi.

- Asigurați-vă că mânerul sunt curate, uscate și fixate corect și în siguranță la mașină.
- Asigurați-vă că apărătoarea dispozitivului de tăiere este fixată corect și sigur la mașină și că nu prezintă semne de deteriorare sau uzură.
- Verificați integritatea și echilibrarea corectă a hamurilor (Fig. 1.18).
- Verificați fixarea corectă a șuruburilor de pe mașină.
- Verificați fixarea corectă a mașinii pe structura de transport.
- Asigurați-vă că dispozitivul de tăiere este curat, nedeteriorat sau neuzat.
- Asigurați-vă că discul este bine ascuțit.
- Asigurați-vă că pasajele pentru aerul de răcire nu sunt obstrucționate.
- Asigurați-vă că mașina nu prezintă semne de deteriorare sau uzură.
- Verificați mișcarea liberă a manetei acceleratorului și a manetei de blocare a acceleratorului.
- Efectuați o pornire de probă și asigurați-vă că nu există vibrații sau zgomote anormale.
- Asigurați-vă că maneta acceleratorului și maneta de blocare a acceleratorului, dacă sunt eliberate, revin rapid în poziția neutră.
- Asigurați-vă că, apăsând doar maneta de accelerație, aceasta rămâne blocată.

## 10.2 PRECAUȚII GENERALE

- Tăiați ținând întotdeauna ambele picioare pe teren stabil, pentru a evita să vă pierdeți echilibrul.
- Asigurați-vă că vă puteți deplasa și că puteți rămâne în picioare în mod sigur.
- Verificați dacă există eventuale obstacole în zona de lucru (rădăcini, pietre, ramuri, gropi etc.), în cazul în care este necesar să vă deplasați brusc.
- Nu tăiați deasupra nivelului toracelui, deoarece este dificil să controlați forțele de recul la acea înălțime.
- Nu tăiați în apropierea cablurilor electrice.
- Tăiați numai când condițiile de vizibilitate și de lumină permit o vizibilitate maximă.
- Nu tăiați dacă vă aflați pe o scară; această poziție este foarte periculoasă.
- Opriți mașina dacă discul lovește un obiect străin. Verificați discul și mașina; nu reluați lucrul dacă există piese deteriorate.
- Aveți grijă ca discul să nu vină în contact cu pământ și nisip. Chiar și o cantitate redusă de pământ duce la tocirea rapidă a discului și mărește riscul de recul.
- Opriți motorul înainte de a așeza jos mașina.
- Fiți extrem de atenți atunci când purtați căști de protecție, deoarece acestea pot limita capacitatea de a auzi sunetele care indică pericole (apeluri telefonice, sirene, alarme etc.).
- Aveți foarte mare grijă în timpul tăierii pe terenuri în pantă sau denivelate.

### AVERTISMENT

- Nu folosiți niciodată discuri rigide pentru a tăia pe terenuri cu pietre. Fragmentele proiectate sau discurile deteriorate pot provoca răni grave sau letale operatorului sau persoanelor din jur.
- Fiți atent la obiectele aruncate și purtați întotdeauna ochelari de protecție omologați.
- Nu vă întindeți peste elementul de protecție al blocului de tăiere. Pietrele, așchiile și alte obiecte ar putea să vă sară în ochi și ar putea cauza orbire sau răni grave.
- Nu permiteți apropierea persoanelor neautorizate: copiii, animalele, persoanele din jur și asistenții trebuie să rămână la o distanță de siguranță de cel puțin 15 m.
- Opriți imediat mașina dacă cineva se apropie de aceasta.
- Nu rotiți mașina înainte de a verifica mai întâi eventuala prezență a altor persoane în zona de lucru.

## 10.3 OPERAREA

### *Instrucțiuni de utilizare generale*

- Această secțiune a manualului descrie regulile de siguranță de bază referitoare la utilizarea mașinilor de curățare și de tundere a ierbii.
- În cazul unor situații în care nu știți cu siguranță cum trebuie să procedați, consultați un specialist. Adresați-vă dealerului sau atelierului local autorizat.
- Evitați să efectuați operațiuni pentru care considerați că nu sunteți pregătit.

### *Norme de siguranță de bază*

#### PERICOL

- Inhalarea pe termen lung a gazelor de eșapament de la motor poate comporta riscuri pentru sănătate.

### AVERTISMENT

- Nu utilizați mașina dacă nu aveți posibilitatea de a cere ajutor în caz de accident.
  - Nu utilizați niciodată mașina fără apărătoare sau cu o apărătoare defectă.
  - Nu utilizați niciodată mașina fără arborele de transmisie.
  - Nu utilizați discurile pentru iarbă pentru a tăia trunchiuri lemnoase.
- Nu utilizați mașina în condiții meteorologice adverse, de exemplu, în caz de ceață densă, ploaie torențială, vânt puternic sau frig intens. Lucrul în aceste condiții este obositor și adesea comportă riscuri suplimentare, de exemplu formarea gheții pe teren etc.
  - Opriți motorul înainte de a vă deplasa în altă zonă.
  - Nu sprijiniți niciodată mașina pe sol în timp ce motorul este în funcțiune.
  - Utilizați întotdeauna dispozitivele adecvate.
  - Asigurați-vă că dispozitivele au fost reglate în mod adecvat.
  - Planificați-vă cu grijă lucrul.
  - Utilizați întotdeauna motorul la regim maxim când începeți să tăiați cu discul.
  - Utilizați întotdeauna discuri ascuțite.

### PERICOL

- Nu încercați să îndepărtați materialul tăiat în timp ce motorul este în funcțiune sau în timp ce dispozitivul de tăiere este în mișcare. Opriți motorul și dispozitivul de tăiere înainte de a îndepărta orice material înfășurat în jurul discului.
- Cuplul conic se poate încălzi în timpul utilizării și poate rămâne cald pe o anumită perioadă de timp după utilizare. Contactul cu acesta poate provoca arsuri.
- Tobele de eșapament dotate cu catalizator se înfierbântă puternic în timpul utilizării și rămân fierbinți pentru un timp îndelungat după oprirea motorului. Acest lucru se întâmplă și când motorul este la ralanti. Contactul cu acestea poate provoca arsuri ale pielii și comportă un risc de incendiu.
- Nu folosiți mașina dacă toba de eșapament este deteriorată, lipsește sau a fost modificată.

## 10.4 TĂIEREA IERBII CU CAPUL DE TĂIERE CU FIRE DE NAILON

### ATENȚIE

Nu folosiți un fir cu o lungime mai mare decât cea recomandată (Fig. 14). Când apărătoarea este montată corect (Fig. 4), blocul de tăiere încorporat reglează automat lungimea adecvată a firului. Utilizarea unor fire excesiv de lungi poate duce la suprasolicitarea motorului și poate cauza deteriorarea mecanismului ambreiajului și a pieselor alăturate.

#### **Finisarea**

- Țineți capul de tăiere înclinat, cu puțin deasupra terenului. Tăierea este efectuată de extremitatea firului. Lăsați firul să acționeze. Nu apăsați niciodată firul spre zona de tăiere.
- Firul permite să se înlătore cu ușurință iarba și buruienile de la baza zidurilor, a gardurilor, a copacilor și a bordurilor; cu toate acestea, poate deteriora scoarța anumitor copaci și arbuști și poate deteriora stâlpii gardurilor.
- Pentru a reduce riscul de a deteriora alte plante, scurtați firul la 10-12 cm și reduceți turația motorului.

#### **Curățarea**

Tehnica de curățare permite să se înlătore toată vegetația nedorită. Procedați după cum urmează:

- Țineți capul trimmerului cu puțin deasupra terenului și înclinați-l.

- Lăsați capătul firului să lovească terenul din jurul copacilor, al stâlpilor, al statuilor și al altor obiecte similare.
- Firul se uzează mai repede și trebuie să fie făcut să avanseze mai des când se curăță pe lângă pietre, cărămizi, ciment, garduri de metal și altele în comparație cu lucrul pe lângă copaci și gardurile de lemn.

### ATENȚIE

În timpul operațiilor de finisare și de curățare, motorul trebuie să funcționeze la un regim mai mic decât cel maxim, pentru a prelungi durata de utilizare a firului și pentru a reduce uzura capului tăietor.

### **Tăiere**

Mașina este ideală pentru tăierea ierbii greu accesibile cu o mașină normală de tuns iarba:

- În timpul tăierii, mențineți firul paralel cu solul fără a înclina capul de tăiere cu fir și efectuați operația conform indicațiilor din fig. 22.

### ATENȚIE

Evitați contactul dintre capul de tăiere și sol. Acest lucru poate deteriora mașina și distruge gazonul.

### **Curățarea rapidă**

- Efectul de "evantai" al firului rotitor poate fi utilizat pentru a obține o curățare rapidă și ușoară. Țineți firul deasupra terenului care trebuie curățat și paralel cu acesta, efectuând mișcări alternative înainte și înapoi.
- Pentru a obține rezultate satisfăcătoare la tundere și la curățarea rapidă, motorul trebuie să funcționeze la regim maxim.

### AVERTISMENT

Nu tăiați niciodată dacă vizibilitatea este redusă sau în condiții de temperaturi extreme sau de îngheț.

## 10.5 CURĂȚAREA IERBII CU DISCUL PENTRU IARBĂ

### **Verificări preliminare**

- Examinați discul pentru a verifica dacă baza dinților sau zona din apropierea orificiului central nu prezintă fisuri. Înlocuiți discul dacă prezintă fisuri (par. 5.3).
- Controlați ca flanșa de sprijin să nu prezinte fisuri datorate uzurii sau unei strângeri excesive. Înlocuiți flanșa de sprijin dacă este fisurată (par. 5.3).
- Asigurați-vă că piulița de fixare (Fig. 9.A) nu și-a pierdut capacitatea de strângere. Cuplul de strângere al piuliței de fixare trebuie să fie de **25 Nm**.
- Verificați capacul discului (Fig. 3.A) și asigurați-vă că nu este deteriorat sau fisurat. Înlocuiți capacul discului dacă este fisurat.

### **NOTĂ**

Discul pentru iarbă poate fi utilizat pentru toate tipurile de ierburi înalte sau de buruieni.

## Modul de lucru

### AVERTISMENT

- Evitați reculul, deoarece poate provoca răniri grave. Reculul este constituit din mișcări neașteptate, în lateral sau înainte, ale mașinii, care se produc atunci când discul intră în contact cu obiecte precum ramuri groase sau pietre sau dacă o bucată de lemn se lovește de discul pentru lemn în timpul tăierii. Chiar și contactul cu un corp străin poate determina pierderea controlului asupra motocoasei.
  - Respectați întotdeauna normele de siguranță. Motocoasa trebuie să fie utilizată numai pentru a tăia iarbă sau arbuști mici. Tăiați lemnul numai cu discul adecvat. Nu tăiați metal, plastic, cărămizi sau material de construcție care nu este lemn. Este interzis să se taie alte tipuri de materiale. Nu utilizați motocoasa ca părghie pentru a ridica, a deplasa sau a despică obiecte și nu o blocați pe suporturi fixe. Este interzis să se aplice pe priza de putere a motocoasei instrumente sau aplicații diferite de cele indicate de producător.
  - Evitați să tăiați în apropierea gardurilor, a zidurilor clădirilor, a trunchiurilor copacilor, a pietrelor sau a altor obiecte care pot provoca reculul motocoasei sau pot deteriora discul. Pentru aceste operații se recomandă să folosiți capetele cu fire de nailon. În plus, țineți cont că riscul de proiectare a unor fragmente este mai mare în asemenea situații.
  - Nu folosiți niciodată mașina cu blocul de tăiere într-o poziție perpendiculară pe sol.
  - Nu utilizați niciodată mașina cu discul slăbit. Dacă discul se slăbește după ce a fost fixat corect, întrerupeți imediat utilizarea. Este posibil ca piulița de fixare să fie uzată și să trebuiască să fie înlocuită. Nu utilizați niciodată piese neomologate pentru a fixa discul. Dacă discul continuă să se slăbească, adresați-vă dealerului local.
- 
- Iarba trebuie să fie tăiată cu mișcări alternative, în lateral, mișcarea de la dreapta la stânga efectuează curățarea, iar mișcarea de la stânga la dreapta este cursa de revenire. Tăierea se efectuează cu partea stângă a discului, conform indicațiilor din fig. 22.
  - Dacă discul este înclinat spre stânga în timpul curățării, iarba cade de-a lungul unei linii, iar apoi poate fi adunată mai ușor, de exemplu cu o greblă.
  - Încercați să lucrați în mod ritmic. Adoptați o poziție cât mai stabilă, cu picioarele ușor depărtate. Avansați la terminarea cursei de revenire și adoptați din nou o poziție cât mai stabilă.
  - Lăsați cupa de sprijin să atingă ușor solul, astfel încât discul să nu atingă solul.
  - Pentru a reduce riscul ca materialul să se înfășoare în jurul discului, respectați următoarele instrucțiuni:
    - Tăiați întotdeauna cu motorul la regim maxim.
    - În timpul cursei de revenire, evitați materialul deja tăiat.
    - Opriti motorul, desprindeți hamul și așezați mașina pe sol înainte de a începe să strângeți materialul tăiat.

## 11 TRANSPORTUL

- Opriți motorul și așteptați ca acesta să se răcească.
- Montați capacul discului (Fig. 3.A).
- Prindeți mașina doar de ghidon și orientați dispozitivul de tăiere în direcția opusă direcției de deplasare (Fig. 3).

### AVERTISMENT

În cazul transportului sau depozitării mașinii, montați capacul de protecție al discului, care are codul 4196086, urmând indicațiile din fig. 3.A.

### ATENȚIE

Pentru a transporta mașina într-un vehicul, aveți grijă să fie fixată corect și solid de vehicul, cu ajutorul unor curele. Mașina trebuie transportată în poziție orizontală, cu rezervorul golit, asigurându-vă că nu se încalcă normele de transport în vigoare pentru aceste mașini.

## 12 ÎNTREȚINERE

### PERICOL

- În timpul operațiilor de întreținere, utilizați întotdeauna mănuși de protecție.
- Nu efectuați operațiunile de întreținere când motorul este cald.
- O întreținere deficitară, îndepărtarea sau modificarea dispozitivelor de siguranță și/sau utilizarea unor piese de schimb neoriginale pot cauza rănirea gravă sau chiar decesul operatorului sau altor persoane.

### ATENȚIE

Nu folosiți carburant (amestec) pentru operațiunile de curățare.

### 12.1 RESPECTAREA NORMELOR PRIVIND EMISIILE GAZOASE

Motorul acestei mașini, inclusiv sistemul de control al emisiilor, trebuie să fie gestionat, utilizat și întreținut în conformitate cu instrucțiunile din manualul de utilizare, în scopul menținerii nivelului emisiilor în limitele stabilite de cerințele legale aplicabile mașinilor mobile fără destinație rutieră. Sistemul de control al emisiilor motorului nu trebuie să fie supus niciunei modificări intenționate și niciunei utilizări necorespunzătoare.

Operarea, utilizarea sau întreținerea incorectă a motorului sau a mașinii ar putea cauza posibile defecțiuni ale sistemului de control al emisiilor, iar cerințele legale aplicabile ar putea să nu mai fie îndeplinite; în acest caz, trebuie luate măsuri imediate în vederea remedierii defecțiunilor sistemului și restabilirii cerințelor aplicabile.

Iată câteva exemple, nu exhaustive, de operare, utilizare sau întreținere incorecte:

- Forțarea sau deteriorarea dispozitivelor pentru dozarea carburantului;
- Utilizarea de carburant și/sau de ulei de motor care nu corespund caracteristicilor indicate în par. 7.1;
- Utilizarea de piese de schimb neoriginale;
- Neefectuarea întreținerii sau întreținerea necorespunzătoare a sistemului de eșapament, inclusiv intervalele de întreținere incorecte pentru toba de eșapament, bujie, filtrul de aer etc.



**⚠ ATENȚIE**

- Modificarea motorului anulează valabilitatea certificării UE privind emisiile.
- Toba de eșapament este dotată cu un catalizator, necesar pentru ca motorul să fie în conformitate cu cerințele privind emisiile. Nu modificați și nu scoateți niciodată catalizatorul: acest lucru constituie o încălcare a legii.

Nivelul de CO<sub>2</sub> al motorului acestei mașini poate fi consultat pe site-ul web (www.myemak.com) al companiei Emak, în secțiunea „Il Mondo Outdoor Power Equipment”.

**12.2 ASCUȚIREA LAMELOR PENTRU TĂIEREA IERBII (2-3-4 DINȚI)**

Lamele pentru tăierea ierbii trebuie ascuțite cu o pilă plată cu dantură simplă (Fig. 13).

**⚠ AVERTISMENT**

- Dacă nu aveți abilitățile specifice pentru a ascuți corect lamele, contactați un centru de asistență autorizat.
- Folosirea unui dispozitiv de tăiere neadecvat sau a unei lame ascuțite în mod incorect crește riscurile de recul.
- Verificați lamele pentru tăierea ierbii și asigurați-vă că nu sunt deteriorate sau crăpate; dacă sunt deteriorate, înlocuiți-le.
- Nu sudați, nu îndreptați și nu modificați forma grupului de tăiere deteriorat, încercând să îl reparați. Aceste operațiuni pot duce la desprinderea grupului de tăiere și pot provoca răni grave sau mortale.
- Lamele nu trebuie reparate niciodată, ci trebuie înlocuite imediat ce se constată că sunt rupte sau când se depășește limita de ascuțire.

**⚠ ATENȚIE**

- Pentru a menține echilibrarea, piliți în mod uniform toate tășurile.
- Dacă lamele nu sunt ascuțite corect, acestea pot provoca vibrații anormale ale mașinii, ceea ce poate duce la ruperea lamelor.

**NOTĂ**

Lamele pentru tăierea ierbii sunt reversibile: când o latură nu mai este ascuțită, lama poate fi întoarsă și se poate utiliza cealaltă latură (Fig. 13).

**12.3 CAP DE TĂIERE CU FIRE DE NAILON**

Folosiți întotdeauna același diametru al firului original pentru a evita suprasolicitarea motorului (Fig. 14).

Pentru a lungi firul de nailon, loviți de sol capul de tăiere în timpul lucrului.

**⚠ ATENȚIE**

Nu loviți de ciment sau de pavaj capul de tăiere.

**Înlocuirea firului de nailon montat pe capul de tăiere TTAP&GO (Fig. 15)**

1. Apăsăți pe clapetă (Fig. 15.1) și scoateți capacul și bobina internă.
2. Îndoiiți firul în două, lăsând o parte mai lungă decât cealaltă cu aprox. 14 cm.
3. Blocați firul în canelura specială (Fig. 15.2) de pe bobină.
4. Înfășurați fiecare fir, în direcția săgeții, în propriul său locaș, în mod uniform și fără a le incurca.
5. După ce ați terminat de înfășurat firul, blocați-l în canelurile speciale, conform reprezentării din (Fig. 15.3).

6. Montați arcul.
7. Treceți firul prin ochiurile (Fig. 15.4).
8. Blocați capul de tăiere cu ajutorul capacului (Fig. 15.5).
9. Trageți firul spre exterior (Fig. 15.6).

## 12.4 FILTRUL DE AER

### ATENȚIE

Un filtru înfundat duce la o funcționare neregulată a motorului, mărindu-i consumul și reducându-i puterea.

La fiecare 8-10 ore de lucru:

1. Scoateți capacul (Fig. 19.A), curățați filtrul (Fig. 19.B).
2. Suflați de la distanță cu aer comprimat, dinspre interior spre exterior.
3. Înlocuiți-l dacă este murdar sau deteriorat.

## 12.5 FILTRUL DE CARBURANT

### ATENȚIE

Un filtru murdar provoacă dificultăți la pornire și reduce prestațiile motorului.

Verificați periodic starea filtrului de carburant. Pentru a curăța filtrul, scoateți-l din orificiul de alimentare cu carburant; dacă este excesiv de murdar, înlocuiți-l (Fig. 17).

## 12.6 MOTORUL

### ATENȚIE

Acumularea de impurități pe cilindru poate duce la supraîncălzire, care este periculoasă pentru funcționarea motorului.

Curățați periodic aripioarele cilindrului cu ajutorul unei pensule sau cu aer comprimat.

## 12.7 BUJIA

Se recomandă să se curețe periodic bujia și să se controleze distanța dintre electrozi (Fig. 18). Utilizați o bujie TORCH L8RTF sau de altă marcă, având un grad termic echivalent.

## 12.8 CUPLUL CONIC

La fiecare 30 de ore de lucru, scoateți șurubul (Fig. 8.D) de pe cuplul conic și verificați nivelul unsorii. Folosiți maximum 10 g de unsoare de calitate cu bisulfură de molibden.

## 12.9 TRANSMISIA

Ungeți îmbinarea tubului rigid (Fig. 20.B-D) la fiecare 30 de ore de lucru, folosind unsoare cu bisulfură de molibden.

## 12.10 CARBURATORUL

Înainte de a efectua reglarea carburatorului, curățați filtrul de aer (Fig. 19.B) și încălziți motorul. Motorul mașinii este proiectat și construit în conformitate cu dispozițiile Regulamentului (UE) 2016/1628.

Șurubul pentru ralanti (Fig. 16.T) este reglat astfel încât să existe o marjă bună de siguranță între turația de ralanti și viteza de cuplare a ambreiajului.

#### AVERTISMENT

- Cu motorul la ralanti (3000 rot/min), discul nu trebuie să se rotească. Vă recomandăm să efectuați toate reglările de carburație la reprezentanța locală sau la un atelier autorizat.
- Dacă mașina este utilizată la peste 1000 m altitudine, carburatorul trebuie să fie verificat la un centru de asistență autorizat.

### 12.11 TOBA DE EȘAPAMENT

#### PERICOL

- Folosirea unei tobe de eșapament care nu a fost întreținută corespunzător crește riscul de incendiu și de pierdere a auzului.

Dacă toba de eșapament este deteriorată, aceasta trebuie înlocuită. Dacă toba de eșapament este înfundată frecvent, poate fi un semn că randamentul catalizatorului este limitat.

### 12.12 ÎNTREȚINEREA ÎN AFARA PLANIFICĂRII

La terminarea sezonului, după o utilizare intensivă, sau la fiecare doi ani, pentru o utilizare normală, este necesar să se efectueze un control general, care trebuie să fie realizat de un tehnician specializat de la rețeaua de asistență.

#### AVERTISMENT

- Toate operațiile de întreținere care nu sunt indicate în acest manual trebuie să fie efectuate doar de un atelier autorizat. Pentru a garanta o funcționare constantă și regulată a mașinii, rețineți că eventualele înlocuiri ale pieselor de schimb trebuie să fie efectuate numai cu PIESE DE SCHIMB ORIGINALE.
- Eventualele modificări neautorizate și/sau utilizarea unor piese de schimb neoriginale pot cauza rănirea gravă sau mortală a operatorului sau a altor persoane și constituie o cauză pentru anularea imediată a garanției.

## TABEL DE ÎNȚREȚINERE

Următoarele intervale de întreținere se referă doar la condițiile normale de utilizare. Dacă utilizarea zilnică este mai lungă decât este normal, sau în condiții de tăiere dificile, intervalele recomandate trebuie să fie cât mai apropiate, în mod adecvat		Înainte de fiecare utilizare	Lunar	În caz de deteriorare sau defecțare	După cum este necesar	1 an sau 100 ore
Mașina completă	Verificați (pierderi, fisuri și uzură)	X				
	Curățați la terminarea lucrului zilnic					
Comenzile (butonul de oprire, maneta de șoc, maneta acceleratorului, maneta de siguranță)	Verificați funcționarea	X				
	Verificați (pierderi, fisuri și uzură)	X				
Rezervorul de carburant	Curățați					X
	Verificați		X			
Filtrul de carburant și tuburile	Curățați, înlocuiți elementul filtrului			X		X
	Verificați (deteriorarea, ascuțirea și uzura)	X				
Accesorii de tăiere	Verificați tensionarea	X				
	Ascuțiți			X	X	
	Verificați (deteriorarea, uzura și nivelul de lubrifiere)		X		X	
Elementul de protecție al blocului de tăiere	Verificați (deteriorarea și uzura)	X				
	Înlocuiți			X	X	
Toate șuruburile și piulițele accesibile (cu excepția șuruburilor de reglare)	Verificați	X				
	Strângeți din nou		X			
Filtrul de aer	Curățați	X			X	
	Înlocuiți			X		X
Aripioarele cilindrului	Curățați		X			
Fantele carterului de pornire	Curățați la terminarea lucrului zilnic					
Șnurul de pornire	Verificați (deteriorarea și uzura)		X			
	Înlocuiți			X		
Carburatorul	Verificați minimul (blocul de tăiere nu trebuie să se rotească atunci când motorul este la ralanti)	X				
Bujia	Verificați distanța dintre electrozi		X			
	Înlocuiți			X		X
Sistem antivibrații	Verificați (deteriorarea și uzura)		X			
	Cereți să fie schimbat de către dealer			X	X	
Piulița și șuruburile blocului de tăiere	Verificați ca piulița de fixare a blocului de tăiere să fie suficient de strânsă	X				

## 13 DEPOZITAREA

Când mașina trebuie să rămână neutilizată pe perioade lungi:

- Goliți și curățați rezervorul de carburant într-un loc bine ventilat.

### ATENȚIE

Pentru a goli carburatorul, porniți motorul și așteptați să se oprească (dacă lăsați amestecul în carburator, membranele s-ar putea deteriora).

- Procedurile de punere în funcțiune după depozitarea pe timp de iarnă sunt aceleași ca și pentru pornirea normală a mașinii (cap. 9).
- Respectați toate normele de întreținere indicate mai sus.
- Curățați perfect mașina și ungeți piesele metalice ale acesteia.
- Scoateți discul, curățați-l și ungeți-l pentru a evita ruginirea acestuia.
- Scoateți flanșele de fixare a discului; curățați, uscați și ungeți locașul cuplului conic.
- Scoateți carburantul din rezervor și puneți bușonul la loc.
- Curățați cu grijă fantele de răcire și filtrul de aer (Fig. 19.B).
- Păstrați într-o încăpere uscată, pe cât posibil nu în contact direct cu solul și departe de surse de căldură.
- Dacă mașina este depozitată cu discul metalic montat, trebuie montată și apărătoarea discului.

## 14 PROTECȚIA MEDIULUI

Protecția mediului trebuie să fie un aspect fundamental și prioritar în utilizarea mașinii, în scopul asigurării conviețuirii civilizate și al respectării mediului înconjurător. Prin urmare, este necesar să:

- Evitați să fiți elementul care deranjează cartierul.
- Respectați cu strictețe normele locale referitoare la eliminarea materialelor rezultate în urma tăierii.
- Respectați cu strictețe normele locale referitoare la eliminarea ambalajelor, a uleiurilor, benzinei, bateriilor, filtrelor, pieselor deteriorate sau a oricărui element care poate avea un impact negativ asupra mediului.

### NOTĂ

Deșeurile speciale nu trebuie să fie eliminate împreună cu deșeurile menajere, ci trebuie să fie colectate separat și predate la centrele speciale de colectare, care se vor ocupa de reciclarea materialelor.

### 14.1 DEZMEMBRAREA ȘI ELIMINAREA

În momentul casării, nu părăsiți mașina la întâmplare, ci predați-o la un centru de colectare.



O mare parte dintre materialele folosite la fabricarea mașinii sunt reciclabile; toate metalele (oțel, aluminiu, alamă) pot fi predate la un centru normal de recuperare a metalelor. Pentru informații ulterioare adresați-vă serviciului normal de eliminare a deșeurilor din zona dv. Eliminarea deșeurilor care rezultă din dezmembrarea mașinii trebuie să fie efectuată cu respectarea mediului înconjurător, evitându-se poluarea solului, aerului și apei.

În orice caz, trebuie respectată legislația locală în vigoare.









În momentul dezmembrării mașinii, trebuie să distrugeți eticheta cu marcajul CE, precum și acest manual.

## 15 DATE TEHNICE

### 15.1 CARACTERISTICILE MAȘINII

		<i>BCH 500 BP - DSH 5000 BP</i>
Cilindree	cm <sup>3</sup>	50.9
Motorul		EMAK în 2 timpi
Putere	kW	2.1
Nr. minim rotații/min	min <sup>-1</sup>	3000
Turația maximă a arborelui de ieșire	min <sup>-1</sup>	8500
Turația motorului la turația maximă a arborelui de ieșire	min <sup>-1</sup>	10400
Capacitate rezervor de carburant 	cm <sup>3</sup>	1100 (1,1 l)
Pompă de amorsare carburator		Da
Pornire facilitată 		Da
Lățimea de tăiere	cm	41
Greutate fără dispozitiv de tăiere și apărătoare	kg	9.9

## 15.2 DISPOZITIVE DE TĂIERE RECOMANDATE



Model	Dispozitive de tăiere		Protecție		
		Ø mm			
BCH 500 BP		130	Cod piesă 61459100	Cod piesă 61450295AR	
DSH 5000 BP		130	Cod piesă 61459101		
BCH 500 BP		130	Cod piesă 61459102	Cod piesă 61450295AR	
DSH 5000 BP		130	Cod piesă 61459103		
BCH 500 BP DSH 5000 BP		255	Cod piesă 4095567AR	Cod piesă 61450295AR	*
		305	Cod piesă 4095675AR		
BCH 500 BP DSH 5000 BP		230	Cod piesă 4095637AR	Cod piesă 61450295AR	*
		255	Cod piesă 4095638AR		
BCH 500 BP DSH 5000 BP		255	Cod piesă 4095673BR	Cod piesă 61450295AR	*
		305	Cod piesă 4095674AR		
BCH 500 BP DSH 5000 BP		230	Cod piesă 4095568AR	Cod piesă 61450295AR	*
		255	Cod piesă 4095563AR		
BCH 500 BP DSH 5000 BP		255	Cod piesă 4095641BR	Cod piesă 61450295AR	*
		305	Cod piesă 4095665BR		

\* Apărătoare (Fig. 4.C) neobligatorie. Dispozitive de tăiere metalice.

### PERICOL

Utilizarea altor dispozitive de tăiere decât a celor recomandate poate cauza răniri grave sau fatale. Utilizați doar dispozitivele de tăiere și apărătoarele recomandate și respectați instrucțiunile privind ascuțirea.

## 15.3 EMISIILE DE ZGOMOT ȘI VIBRAȚIILE

			<i>BCH 500 BP - DSH 5000 BP</i>		
					
Presiune acustică	<b>dB (A)</b>	<b>L<sub>pa av</sub></b> EN 11806-2 EN 22868	104.9	106.9	*
Incertitudine	<b>dB (A)</b>		1.2	1.1	
Nivel de putere acustică măsurat	<b>dB (A)</b>	2000/14/CE EN 22868 EN ISO 3744	114	113	
Incertitudine	<b>dB (A)</b>		0.9	0.9	
Nivel de putere acustică garantat	<b>dB (A)</b>	<b>L<sub>WA</sub></b> 2000/14/CE EN 22868 EN ISO 3744	115	114	
Nivel de vibrații	<b>m/s<sup>2</sup></b>	EN 11806-2 EN 22867 EN 12096	6.4 (st) 4.5 (dr)	7.6 (st) 6.4 (dr)	*
Incertitudine	<b>m/s<sup>2</sup></b>	EN 12096	1.2 (st) 1.3 (dr)	1.3 (st) 1.2 (dr)	

\* Valori medii ponderate: 1/2 minim, 1/2 sarcină maximă (capul de tăiere) sau 1/2 viteză max. în gol (discul)



## 16 GHID DE REMEDIERE A DEFECȚIUNILOR

### AVERTISMENT

- Cu excepția cazurilor în care este neapărat necesară funcționarea mașinii, opriți întotdeauna mașina și deconectați bujia înainte de a efectua toate testele corective recomandate în tabelul de mai jos.
- Dacă ați verificat toate cauzele posibile, dar problema nu este rezolvată, consultați un Centru de Asistență Autorizat. Dacă apare o problemă care nu este indicată în acest tabel, consultați un Centru de Asistență Autorizat.

<i>Problemă</i>	<i>Cauze posibile</i>	<i>Soluție</i>
Motorul nu pornește sau se oprește la câteva secunde după pornire.	<ol style="list-style-type: none"> <li>1. Nu se produce scânteie.</li> <li>2. Motor înecat.</li> </ol>	<ol style="list-style-type: none"> <li>1. Controlați scânteia bujiei. Dacă nu există scânteie, înlocuiți bujia cu o bujie nouă (TORCH L8RTF).</li> <li>2. Urmați procedura de la par. 10.3. Dacă motorul tot nu pornește, înlocuiți bujia cu o bujie nouă și repetați procedurile de la par. 10.1.</li> </ol>
Motorul pornește, dar nu accelerează corect sau nu funcționează corect la viteză mare.	Carburatorul trebuie reglat.	Contactați un Centru de Asistență Autorizat pentru a regla carburatorul.
Motorul nu atinge viteză maximă și / sau scoate prea mult fum.	<ol style="list-style-type: none"> <li>1. Controlați amestecul ulei / benzină.</li> <li>2. Filtru de aer murdar.</li> <li>3. Carburatorul trebuie reglat.</li> </ol>	<ol style="list-style-type: none"> <li>1. Folosiți benzină proaspătă și un ulei adecvat pentru motorul în 2 timpi (consultați par. 7.1).</li> <li>2. Curățați filtrul de aer (consultați par. 12.4).</li> <li>3. Contactați un Centru de Asistență Autorizat pentru a regla carburatorul.</li> </ol>
Motorul pornește, funcționează și accelerează, dar nu menține ralantiul.	Carburatorul trebuie reglat.	Reglați șurubul pentru ralanti (Fig. 16.T) în sens orar pentru a crește viteza (consultați par. 12.10).
Motorul pornește și funcționează, dar dispozitivul de tăiere nu se rotește	Ambreiaj, cuplu conic sau arbore de transmisie deteriorat	Înlocuiți componenta deteriorată dacă este necesar; contactați un Centru de Asistență Autorizat

### ATENȚIE

Nu încercați niciodată să efectuați reparații fără a dispune de mijloacele și cunoștințele tehnice necesare. Orice intervenție efectuată implică anularea garanției și declinarea oricărei răspunderi a producătorului. Dacă problemele persistă după aplicarea soluțiilor propuse, contactați un centru de asistență autorizat.

## 17 DECLARAȚIE DE CONFORMITATE

Producătorul, **Emak S.p.A. Via Fermi, 4 - 42011 Bagnolo in Piano (RE) ITALIA**, declară pe propria răspundere că mașina:

- Tip: motocoasă/mașină de tuns iarba portabilă cu motor cu ardere internă
- Marca Efcò, model DSH 5000 BP
- Marca Oleo-Mac, model BCH 500 BP
- Număr de serie 776 XXX 0001 ÷ 776 XXX 9999

respectă dispozițiile Directivei/Regulamentului, cu modificările sau completările ulterioare: 2006/42/CE - 2000/14/CE - 2014/30/UE - (UE) 2016/1628 - 2011/65/UE, precum și dispozițiile prevăzute de următoarele standarde armonizate: EN ISO 11806-2:2011 - EN 55012:2007 - EN 55012:2007+A1:2009 - EN ISO 14982:2009

Proceduri urmate pentru evaluarea de conformitate: Anexa V - 2000/14/CE

Nivel de putere acustică măsurat: 114 dB (A)

Nivel de putere acustică garantat: 115 dB (A)

Persoana autorizată să întocmească Dosarul tehnic este chiar producătorul Emak S.p.A.

Redactat la Bagnolo in Piano (RE), Italia - Via Fermi, 4

Data: 30/04/2022

Luigi Bartoli - C.E.O.

## 18 CERTIFICAT DE GARANȚIE

Această mașină a fost concepută și fabricată cu cele mai moderne tehnici de producție. Producătorul oferă o garanție pentru produse de 24 de luni de la data cumpărării, în cazul utilizării de persoane fizice și pentru activități de bricolaj. Garanția este limitată la 12 luni în cazul utilizării profesionale.

### Condiții generale de garanție

- Garanția este recunoscută începând de la data cumpărării. Producătorul, prin rețeaua de vânzare și de asistență tehnică, înlocuiește gratuit piesele care prezintă defecte de material, prelucrare sau producție. Garanția nu afectează drepturile legale ale cumpărătorului, prevăzute de codul civil, legate de consecințele defectelor sau ale viciilor cauzate de obiectul vândut.
- Personalul tehnic va interveni cât de repede posibil, în limitele de timp permise de exigențele de organizare.
- Pentru a cere asistență în garanție, este necesar să prezentați personalului autorizat certificatul de garanție de mai jos, ștampilat de vânzător, completat la toate rubricile, alături de factura de cumpărare sau de bonul fiscal obligatoriu, care dovedește data cumpărării.
- Garanția se anulează în caz de:
  - Lipsă evidentă a întreținerii,

- Utilizare incorectă a produsului sau modificări neautorizate,
- Utilizarea de lubrifianți sau a combustibili neadecvați,
- Utilizarea de piese de schimb sau de accesorii neoriginale,
- Intervenții efectuate de personal neautorizat.
- Producătorul exclude din garanție materialele de consum și piesele supuse uzurii normale de funcționare.
- Garanția exclude intervențiile de modernizare și de îmbunătățire a produsului.
- Garanția nu acoperă punerea la punct și intervențiile de întreținere care ar putea fi necesare în timpul perioadei de garanție.
- Eventualele defecțiuni cauzate în timpul transportului trebuie să fie semnalate imediat transportatorului, în caz contrar garanția este anulată.
- Pentru motoarele de alte mărci (Briggs & Stratton, Subaru, Honda, Kipor, Lombardini, Kohler etc.) montate pe mașinile noastre, este valabilă garanția acordată de producătorul motorului.
- Garanția nu acoperă eventualele pagube, directe sau indirecte, provocate persoanelor sau bunurilor de defecțiunile mașinii sau care rezultă din întreruperea forțată, prelungită, a utilizării acesteia.

### MODEL

\_\_\_\_\_

### SERIAL No

\_\_\_\_\_

### CUMPĂRAT DE DL.

\_\_\_\_\_

\_\_\_\_\_

**Nu expediați! Anexați numai la o eventuală solicitare de garanție tehnică.**

### DATA

\_\_\_\_\_

### DEALER

\_\_\_\_\_





**RO** **ATENȚIE!** - Acest manual trebuie să însoțească mașina pe întreaga durată de utilizare.

Mod. 61.51.01.00A - Apr/2022