

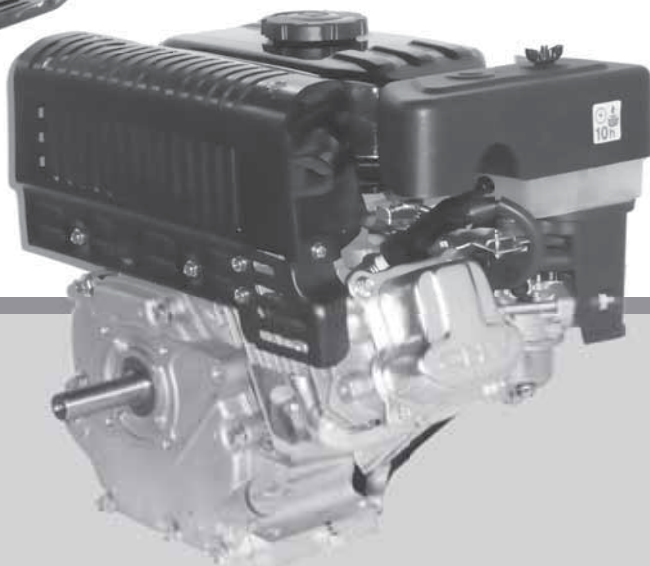

Emak[®]

K 700H - K 800H - K 800HC - K 800HT



H MOTOR HASZNÁLATI ÉS KARBANTARTÁSI UTASÍTÁS

FIN MOOTTOREIDEN KÄYTTÖ- JA HUOLTO-OHJE









LV MAŠĪNAS ĪPAŠNIEKA ROKASGRĀMATA

EST MOTOORI KASUTUSJUHEND

LT VARIKLIO SAVININKO VADOVAS

CHI 发动机所有者手册



Magyar	Suomi	Latviski
BEVEZETŐ	JOHDANTO	IEVADS
 <p>ÓVINTÉZKEDÉS - A motor beindítása előtt:</p> <ul style="list-style-type: none"> • Figyelmesen olvassa el a motor használati és karbantartási utasítását, valamint a jelen motor által működtetett felszerelések utasításait. • Ha nem követik az utasításokat, sérüléssel vagy akár halálal fenyegető helyzetek alakulhatnak ki. 	 <p>VAROITUS – Ennen moottorin käynnistämistä:</p> <ul style="list-style-type: none"> • Lue huolellisesti moottorin käyttö- ja huolto-ohjeet sekä moottorin käyttämän laitteen ohjeet. • Jos ohjeita ei noudateta, seurauksena voi olla vaaratilanteita, henkilövahinkoja tai jopa hengenvaara. 	 <p>UZMANĪBU - Pirms dzinēja lietošanas</p> <ul style="list-style-type: none"> • Izlasiet pilnībā lietošanas un apkopes rokasgrāmatu un instrukcijas aprīkojumam, ko tas darbina. • Instrukciju neievērojot, var būt par iemeslu nopietnam savainojumam vai nāvei.
<p>A használati és karbantartási utasítás az alábbiakra vonatkozó biztonsági előírásokat tartalmaz:</p> <ul style="list-style-type: none"> • Ismerteti a motorral kapcsolatos kockázatokat • Leírja az ezen kockázatokkal kapcsolatos balesetek kockázatát, és • Tanácsokat tartalmaz a balesetek kockázatának elkerülésére, illetve csökkentésére. 	<p>Käyttö- ja huolto-ohjeet sisältävät turvallisuusohjeet, joissa esitetään:</p> <ul style="list-style-type: none"> • Moottoreihin liittyvät vaarat • Näihin vaaroihin liittyvät onnettomuudet • Onnettomuusvaarojen välttäminen. 	<p>Lietošanas un apkopes rokasgrāmata satur informāciju par drošības tehniku :</p> <ul style="list-style-type: none"> • Kas liek apzināties briesmas, kas saistītas ar dzinējiem • Kas informē par savainošanās risku, kas saistīts ar izklāstītajiem apdraudējumiem, un • Kas izklāsta, kā izvairīties vai samazināt savainojuma risku.
<p>Használati és karbantartási utasítás</p> <p>A jelen használati és karbantartási utasítás a gépkezelő személyes védelmére vonatkozó információkat tartalmaz. OLVASSA EL. Tartsa biztonságos helyen iránymutató dokumentumként. Fontos tudni, mit kell tenni az egység használatának megkezdése előtt. A helyes előkészítés és karbantartás lehetővé teszi, hogy a motor megfelelően működjön, és garantálja a biztonságot.</p> <p>Ha a jelen kézikönyvben található utasítások valamelyike nem egyértelmű, forduljon a helyi terjesztőhöz vagy viszonteladóhoz.</p> <p>A használati és karbantartási utasításokon túl a jelen kézikönyv olyan információkat is tartalmaz, amelyek különös figyelmet igényelnek.</p> <p>Ezeket az információkat az alábbiakban leírt szimbólumok jelzik:</p> <p>FIGYELEM: ha baleset vagy személyi sérülés, illetve súlyos anyagi kár kockázata áll fenn.</p> <p>ÓVINTÉZKEDÉS: ha az egység vagy egyes részegységei károsodásának veszélye áll fenn.</p>	<p>Käyttö- ja huolto-ohjeet</p> <p>Tämä käyttö- ja huolto-ohje sisältää käyttäjän henkisuojauksia koskevat ohjeet. LUE KÄYTTÖOHJE. Säilytä käyttöohje turvallisessa paikassa tulevaa tarvetta varten. Lue ohjeet ennen kuin aloitat käyttää laitetta, jotta tiedät miten toimia. Asianmukainen valmistautuminen ja kunnossapito varmistavat moottorin luotettavan toiminnan ja turvallisen käytön.</p> <p>Jos et ymmärrä jotain tämän käyttöohjeen sisältämää asiaa, ota yhteys jälleenmyyjään.</p> <p>Käyttöohjeiden lisäksi käsikirjassa on kohtia, joihin tulee kiinnittää erityistä huomiota.</p> <p>Nämä kohdat on merkitty alla kuvatuilla symboleilla:</p> <p>HUOMIO: onnettomuuden tai henkilövahingon tai vakavan omaisuusvahingon vaara.</p>	<p>Lietotāja rokasgrāmata</p> <p>Lietotāja rokasgrāmata ir paredzēta jūsu aizsardzībai. IZLASIET TO. Turiet to drošā vietā, lai varētu tajā vienmēr ieskatīties. Ziniet, ko darīt pirms sākat ar to rīkoties. Pareiza sagatavošana un apkope iet roku rokā ar apmierinošu dzinēja darbību un drošību.</p> <p>Sazinieties ar izplatītāju, ja nesaprotat šajā rokasgrāmatā sniegtos norādījumus.</p> <p>Papildus lietošanas pamācībā šajā rokasgrāmatā ir arī aprakstītas darbības, kam jāpievērš īpaša uzmanība. Tādi paragrāfi ir atzīmēti ar zemāk aprakstītajiem simboliem:</p>
<p>FIGYELEM - A motor biztonságos és helyes használatának biztosítására a jelen tárolja mindig az egység közelében a jelen használati és karbantartási utasítást. A használati és karbantartási utasítás nélkül soha ne adja kölcsön vagy bérbe a motort.</p>	 <p>HUOMIO – Moottorin turvallisen ja asianmukaisen käytön varmistamiseksi tämä käyttö- ja huolto-ohje on pidettävä aina laitteen lähellä. Älä lainaa tai vuokraa moottoria kenellekään ilman tätä käyttö- ja huolto-ohjetta.</p>	 <p>Uzmanību - Lai nodrošinātu dzinēja drošu un pareizu lietošanu, šo rokasgrāmatu vienmēr turiet ar vai blakus mašīnai. Neiznomājiet un neaizdodiet ierīci bez rokasgrāmatas.</p>
 <p>FIGYELEM - csak olyan személynek engedje meg a motor használatát, aki képes megérteni a jelen kézikönyv tartalmát.</p>	 <p>HUOMIO – Moottorin käyttö on sallittu vain henkilöille, jotka pystyvät ymmärtämään tämän käsikirjan sisällön.</p>	 <p>BRĪDINĀJUMS - Ļaujiet ierīci lietot tikai personām, kas saprot rokasgrāmatu.</p>

SISSEJUHATUS

ĮVADAS

简介

**ETTEVAATUST! Enne mootori kasutamist:**

- lugege läbi kõik kasutus- ja hooldusjuhised ning mootoriga käitatava seadme juhendid.
- Juhiste järgimata jätmise võib kaasa tuua tõsise kehavigastuse või surma.

Kasutus- ja hooldusjuhised sisaldavad ohutusalast teavet eesmärgiga:

- teavitada teid mootoriga seotud ohtudest
- teavitada teid neist ohtudest tulenevatest kehavigastuse riskidest ja
- selgitada, kuidas ära hoida või vähendada kehavigastuse riske.

Kasutusjuhend

Kasutusjuhendi eesmärgiks on teid kaitsta. LUGEGE SEDA. Hoidke seda tuleviku tarbeks ohutus kohas. Teadke enne seadme kasutamise alustamist, mida te teete. Nõuetekohane ettevalmistus ja korrashoid on otseselt seotud mootori rahuldava talitluse ja ohutusega. Kui mõni kasutusjuhendis toodud juhise jääd arusaamatuks, pöörduge kohaliku esindaja või edasimüüja poole. Lisaks kasutusjuhistele sisaldab juhend lõike, mis nõuavad erilist tähelepanu. Need lõigud on tähistatud järgmiste sümbolitega.

HOIATUS: Tähistab õnnetuse, kehavigastuse või vara tõsise kahjustamise ohtu.

ETTEVAATUST!: Tähistab masina või selle osade kahjustamise ohtu.



HOIATUS. Mootori ohutu ja nõuetekohase töö tagamiseks tuleb kasutusjuhendit alati hoida masina juures või selle lähedal. Ärge laenake ega rentige mootorit ilma kasutusjuhendita.



HOIATUS. Lubage mootorit kasutada ainult isikutele, kes mõistavad käesolevat kasutusjuhendit.

**ĮSPĖJIMAS - Prieš eksploatuojant variklį:**

- Perskaitykite visas Eksploatavimo ir techninės priežiūros instrukcijas, taip pat šio variklio įrengimo instrukcijas.
- Jei nepaisysite toliau pateiktų instrukcijų, galite patirti rimtą traumą arba žūti.

Eksploatavimo ir techninės priežiūros instrukcijose pateikiama tokia saugos informacija:

- Variklių keliami pavojai
- Rizika patirti traumą dėl variklio keliamų pavojų
- Kaip išvengti rizikos patirti traumą arba sumažinti jos tikimybę.

Operatoriaus vadovas

Operatoriaus vadovo tikslas - apsaugoti jus. BŪTINAI JĮ PERSKAITYKITE. Laikykite saugioje vietoje, kad galėtumėte paskaityti ateityje. Prieš pradėdami eksploatuoti įrenginį, įsitikinkite, ar žinote, kaip tai daryti. Tik tinkamai pasirengę įrenginį eksploatuoti ir jį prižiūrėdami užtikrinsite, kad variklis gerai veiks ir būsite saugūs.

Jei nesuprantate kurių nors šiame vadove pateiktų instrukcijų, kreipkitės į pardavėją arba platinimo jūsų šalyje atstovą.

Šiam vadove pateikiamos ne tik eksploatavimo instrukcijos bet ir informacija, į kurią reikia ypatingai atsižvelgti.

Paragrafai, kuriuose pateikiama tokia informacija, pažymėti toliau pavaizduotais simboliais:

PERSPĖJIMAS: perspėjimu pažymima, jog kyla pavojus įvykti nelaimingam atsitikimui, susižeisti arba rimtai apgadinti turtą.

ĮSPĖJIMAS: įspėjimu pažymima, jog kyla pavojus sugadinti įrenginį arba atskiras jo dalis.



PERSPĖJIMAS: šį operatoriaus vadovą visada derėtų laikyti kartu su įrenginiu arba netoli jo - tada būsite tikri, kad variklį galėsite saugiai ir teisingai eksploatuoti. Variklį leidžiama skolinti arba nuomoti tik kartu pateikiant operatoriaus instrukcijų vadovą.



PERSPĖJIMAS: variklį leiskite eksploatuoti tik tokiam asmeniui, kuris supranta šiame vadove pateiktas instrukcijas.

**注意 - 操作发动机之前:**

- 请阅读完整的操作与维护说明和发动此发动机设备的说明。
- 未能遵循这些说明可能导致严重伤害或死亡。

操作与维护说明中包括以下的安全信息:

- 提醒您与发动机相关的危险
- 告知您与那些危险相关的受伤风险, 以及
- 告诉您如何避免或减少受伤的风险。

操作员手册

您的操作员手册是为了保护您的安全。请阅读手册。请存放于安全区域以作参考。在您开始使用设备之前了解您进行的工作。正确的准备工作和维护确保发动机的理想性能和安全性。

如果你对本手册中的任何说明有疑问, 请联系您的经销商或您当地的分销商。

除了操作说明, 本手册也包含需要您特别注意的段落。这类段落会以下列描述的符号标识:

警告:在有事故或人员受伤或严重财产损失风险时出现。

注意: 在机器或其单一组件有损坏风险时出现。



警告 - 为确保发动机的安全和正确操作, 本操作员手册应始终放置在机器旁边。切勿在没有操作员手册的情况下出借或出租您的发动机。



警告 - 只允许理解本手册的人员操作您的发动机。

H TARTALOMJEGYZÉK

FIGYELMEZTETÉSEK MAGYARÁZATA ÉS BIZTONSÁGI SZIMBÓLUMOK	5
A MOTOR RÉSZEGYSÉGEI	6
A MOTOR BIZTONSÁGA	8
HASZNÁLAT ELŐTTI ELLENŐRZÉSEK	14
BEINDÍTÁS / A MOTOR LEÁLLÍTÁSA	18
KARBANTARTÁS	20
IDEIGLENES TÁROLÁS ÉS SZÁLLÍTÁS	32
PROBLÉMAMEGOLDÁS	38
MŰSZAKI ADATOK	41
INFORMÁCIÓK A FELHASZNÁLÓ RÉSZÉRE	42

FIN SISÄLLYSLUETTELO

VAROITUSTEN JA TURVAMERKINTÖJEN KUVAUS	5
MOOTTORIN OSAT	6
MOOTTORIN TURVALLINEN KÄYTTÖ	8
TARKASTUKSET ENNEN KÄYTTÖÄ	14
KÄYNNISTYS / MOOTTORIN SAMMUTTAMINEN	18
HUOLTO	20
VARASTOINTI JA KULJETTAMINEN	32
VIANMÄÄRITYS	38
TEKNISET TIEDOT	41
OHJEET KÄYTTÄJÄLLE	42

LV SATURS

SIMBOLU SKAIDROJUMS UN DROŠĪBAS NOTEIKUMI	5
IERĪCES SASTĀVDAĻAS	6
IERĪCES DROŠĪBA	8
PĀRBAUDE PIRMS LIETOŠANAS	14
UZSTĀDĪŠANA / MOTORA APSTĀDINĀŠANA	18
APKOPE	20
UZGLABĀŠANA UN TRANSPORTĒŠANA	32
BOJĀJUMU NOTEIKŠANA	39
TEHNISKIE DATI	41
INFORMĀCIJA PATĒRĒTĀJIEM	42

EST SISUKORD

SÜMBOLITE JA HOIATUSTE SELGITUSED	5
MOOTORI OSAD	6
MOOTORI OHUTUS	9
KASUTUSEELNE KONTROLL	15
ALUSTAMINE / MOOTORI SEISKAMINE	19
HOIUSTAMINE JA TRANSPORTIMINE	33
RIKKEOTSING	39
TEHNILISED ANDMED	41
TARBIJAINFO	43

LT TURINYS

SIMBOLIŲ IR SAUGOS PERSPĖJIMŲ PAAIŠKINIMAS	5
VARIKLIO KOMPONENTAI	6
VARIKLIO SAUGA	9
PATIKRA PRIEŠ EKSPLOATAVIMĄ	15
UŽVEDIMAS / VARIKLIO SUSTABDYMAS	19
TECHNINĖ PRIEŽIŪRA	21
SAUGOJIMAS IR TRANSPORTAVIMAS	33
GEDIMŲ ŠALINIMAS	40
TECHNINIAI DUOMENYS	41
INFORMACIJA NAUDOTOJUI	43

中文 目录

符号和安全警告说明	5
发动机组件	6
发动机安全	9
操作前检查	15
启动 / 发动机熄火	19
维修保养	21
储存与运输	33
故障排除	40
技术数据	41
消费者信息	43

H FIGYELMEZTETÉSEK MAGYARÁZATA ÉS BIZTONSÁGI SZIMBÓLUMOK**EST SÜMBOLITE JA HOIATUSTE SELGITUSED****FIN VAROITUSTEN JA TURVAMERKINTÖJEN KUVAUS****LT SIMBOLIŲ IR SAUGOS PERSPĖJIMŲ PAAIŠKINIMAS****LV SIMBOLU SKAIDROJUMS UN DROŠĪBAS NOTEIKUMI****中文 符号和安全警告说明**

- A gép használata előtt figyelmesen olvassuk el a használati és karbantartási utasítást
- Lue käyttö- ja huolto-ohjeet ennen kuin alat käyttää moottoria
- Izlasiet darbības instrukcijas pirms darbošanās ar ierīci
- Lugege enne masīna kasutamist kasutusjuhendit
- Prieš ekspluatodami šį mehānismu, perskaitykite operatoriaus instrukcijų knygelę
- 在操作本机器之前阅读操作员手册



- Mérgező füst veszélye
- Myrkyllisten kaasujen vaara
- Toksisku izgarojumu draudi
- Mūrgiste gaaside oht
- Toksiškų dūmų pavojus
- 存在毒烟危险



- A biztonsági riasztás szimbóluma a testi épséget veszélyeztető potenciális kockázatokra vonatkozó információkat tartalmaz
- Turvallisuusvaaran symboli varoittaa henkilövahinkojen vaarasta
- Šis drošības brīdinājuma simbols tiek lietots, lai noskaidrotu informāciju par briesmu veidu, kas var būt par iemeslu savainojumam
- Ohutusalašt hoiatussümbolit kasutatakse sellistele ohtudele viitamiseks, mis võivad kaasa tuua kehavigastusi
- Šis saugos įspėjamasis simbolis naudojamas nurodyti saugos informaciją apie pavojus, dėl kurių galite patirti traumą
- 安全警告符号用于识别与可能会导致人员受伤的危险有关的安全信息



- **Figyelem:** a felületek forrók lehetnek
- **Huomio:** pinnat voivat olla kuumia
- **BRĪDINĀJUMS** virsma var sakarst!
- **HOIATUS.** Pind vōib olla kuum!
- **PERSPĖJIMAS:** Paviršius gali būti karštas!
- **警告:** 表面可能灼热!



- Tűzveszély
- Tulipalon vaara
- Ugunsgrēka draudi
- Tuleoht
- Gaisro pavojus
- 存在火灾危险

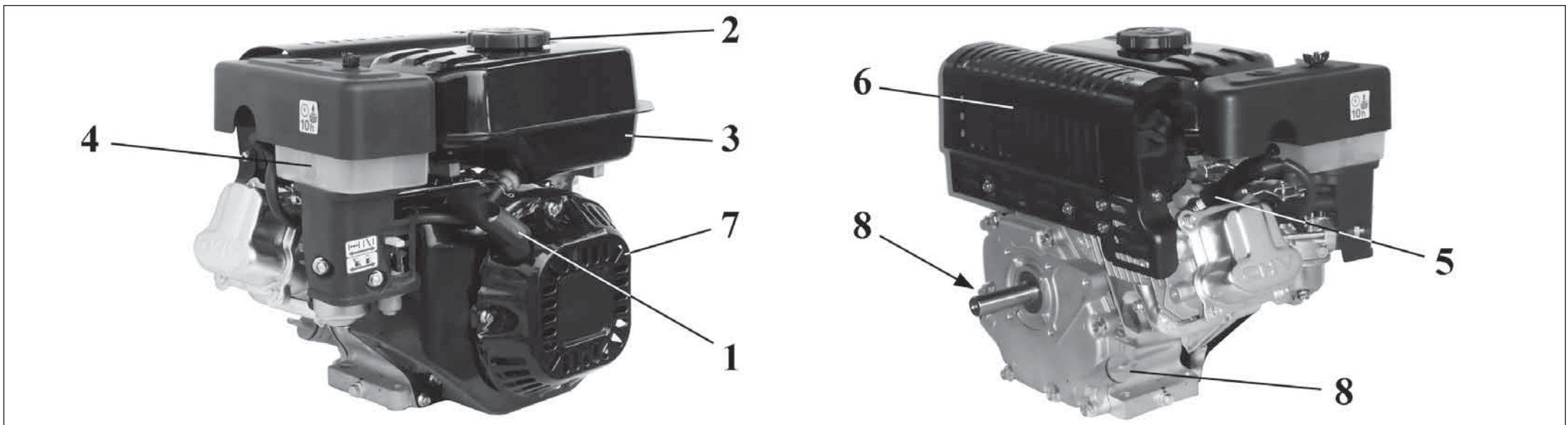

H A MOTOR RÉSZEGYSÉGEI

- | | |
|--------------------------|-------------------------------------|
| 1 Indító markolat | 5 Gyertya |
| 2 Üzemanyagtartály kupak | 6 Kipufogó |
| 3 Üzemanyagtartály | 7 Ventilátor védelem |
| 4 Légszűrő fedél | 8 Olajtartály dugó / Olajsint pálca |

FIN MOOTTORIN OSAT

- | | |
|----------------------------|---|
| 1 Käynnistyskahva | 5 Sytytystulppa |
| 2 Polttoainesäiliön korkki | 6 Pakoputki |
| 3 Polttoainesäiliö | 7 Tuulettimen suoju |
| 4 Ilmansuodattimen kansi | 8 Öljysäiliön korkki / öljyn mittatikku |

LV IERĪCES SASTĀVDĀLAS

- | | |
|-----------------------------|-----------------------------------|
| 1 Startera rokturis | 5 Aizdedzes svece |
| 2 Degvielas tvertnes vāciņš | 6 Slāpētājs |
| 3 Degvielas tvertne | 7 Ventilatora aizslietnis |
| 4 Gaisa filtra vāks | 8 Eļļas tvertnes vāciņš/līmeņmērs |

EST MOOTORI OSAD

- | | |
|--------------------|-----------------------------|
| 1 Starteri käepide | 5 Süüteküünal |
| 2 Kütusepaagi kork | 6 Summuti |
| 3 Kütusepaak | 7 Ventilatori kaitse |
| 4 Õhufiltri kate | 8 Õlipaagi kork / õlivarras |

LT VARIKLIO KOMPONENTAI

- | | |
|-------------------------|---|
| 1 Starterio rankena | 5 Uždegimo žvakė |
| 2 Degalų bako dangtelis | 6 Duslintuvas |
| 3 Degalų bakas | 7 Ventilatoriaus apsauga |
| 4 Oro filtro gaubtas | 8 Alyvos bako dangtelis / lygio matuoklis |

中文 发动机组件

- | | |
|----------|-----------|
| 1 启动手柄 | 5 火花塞 |
| 2 油箱盖 | 6 消音器 |
| 3 油箱 | 7 风扇罩 |
| 4 空气过滤器盖 | 8 油箱盖/量油尺 |

A MOTOR BIZTONSÁGA**A biztonság szempontjából fontos információk**

A motorral kapcsolatos lehetséges balesetek nagy részét el lehet kerülni, ha követik a jelen kézikönyvben és a motoron található utasításokat.

A felhasználó felelőssége**FIGYELEM:**

- A motorokat biztonságos és megbízható használatra tervezték, ez az utasítások betartása esetén érvényes. Rendkívül fontos, hogy a motor beindítása előtt elolvassa és megértse a jelen használati és karbantartási utasításban található információkat. Ellenkező esetben a testi épséget és a felszerelés épségét veszélyeztető helyzet alakulhat ki.
- Tanulja meg hogy lehet gyorsan leállítani a motort, és tanulja meg az összes vezérlés működtetését. Senkinek ne engedje meg a motor használatát, ha elette arra nem lett megfelelően kiképezve.
- Soha ne engedje meg, hogy gyermekek használják a motort. A gyermekeket és az állatokat tartsa távol a munkaterülettől.
- Ne használja a motort rendeltetésének nem megfelelő célra.



FIGYELEM - A benzin és a benzingőz fokozottan gyúlékony és robbanékony. A tűz és a robbanás súlyos sérülést vagy akár halált okozhat.

Üzemanyag betöltésekor

- Kapcsolja ki a motort, és legalább 2 percig hagyja hűlni, mielőtt leveszi a benzintartály kupakját.
- A szabadban vagy jól szellőzött helyiségben töltsse föl az üzemanyag tartályt.
- Ne töltsse fel színiültig az üzemanyag tartályt. A tartályt a betöltő nyílás szegélye alatt kb. 4 cm-ig töltsse föl, hogy az üzemanyag tágulhasson.
- A benzint szikrától, nyílt lángtól, őrőlángtól és más lehetséges tűz forrástól távol tárolja.
- Gyakran ellenőrizze, hogy a az üzemanyag csöveken, a tartályon a kupakon vagy a szerelvényeken nincs-e repedés, vagy nem eresztenek-e. Ha szükséges, végezze el a cserét.

Amikor beindul a motor

- A motor beindítása előtt ellenőrizze a légszűrőben az olajsintet.
- Ellenőrizze, hogy a gyertya, a kipufogódob, a tartály kupakja és a légszűrő a helyén legyen.

MOOTTORIN TURVALLINEN KÄYTTÖ**Tärkeitä turvallisuusohjeita**

Suurin osa moottoreiden käyttöön liittyvistä onnettomuuksista on vältettävissä noudattamalla kaikkia tämän käyttöohjeen ja moottoriin kiinnitettyjen tarrojen ohjeita.

Käyttäjän velvollisuudet**HUOMIO:**

- Moottoreiden käyttö on turvallista ja luotettavaa, jos niitä käytetään ohjeiden mukaisesti. Tämän käyttö- ja huolto-ohjeen lukeminen ja ymmärtäminen on erittäin tärkeää ennen moottorin käyttöä. Muussa tapauksessa seurauksena voi olla vaaratilanteita, henkilövahinkoja ja laitteen vaurioituminen.
- Opettele sammuttamaan moottori nopeasti ja käyttämään kaikkia sen ohjaustoimintoja. Älä anna kenenkään käynnistää moottoria, ellei henkilö ole saanut opastusta siihen.
- Älä anna lasten koskaan käyttää moottoria. Pidä lapset ja eläimet kaukana työalueelta.
- Älä käytä moottoria työkoneesta erillään.



HUOMIO – Bensiini ja sen muodostamat höyryt ovat erittäin tulenarkoja ja räjähdysalttiita. Tulipalo ja räjähdykset voivat aiheuttaa palovammoja ja jopa hengenvaaran.

Polttoaineen lisääminen

- Sammuta moottori ja anna sen jäähtyä vähintään 2 minuuttia ennen kuin avaat täyttötulpan.
- Täytä säiliöön polttoainetta ulkotilassa tai hyvin ilmastoidussa tilassa.
- Älä täytä polttoainesäiliötä liian täydeksi. Täytä säiliö vain noin 4 cm:n korkeudelle aukon yläreunasta, jotta polttoaineella on laajenemisvara.
- Säilytä bensiini kaukana kipinöiden, avotulen, polttimien tai muiden syttymislähteiden läheltä.
- Tarkista polttoaineputkisto, säiliö, tulppa ja liitokset säännöllisin väliajoin murtumien tai vuotojen varalta. Vaihda tarvittaessa uudet osat.

Moottorin käynnistäminen

- Tarkista ilmansuodattimen öljytaso ennen moottorin käynnistämistä.
- Tarkista, että sytytystulppa, pakoputki, polttoainesäiliön tulppa ja ilmansuodatin ovat paikoillaan.
- Älä käynnistä moottoria, jos sytytystulppa on irrotettu.

IERĪCES DROŠĪBA**Svarīga drošības informācija**

Daudzus negadījumus ierīces dēļ varētu novērst, ja tiktu ievērotas visas rokasgrāmatā un uz ierīces esošās norādes.

Lietotāja atbildība**BRĪDINĀJUMS:**

- Ierīce domāta drošai un uzticamai kalpošanai, ja tiek ievēroti norādījumi. Izlasiet un izprotiet šo lietotāja rokasgrāmatu pirms ierīces darbināšanas. Instrukciju neievērošana var būt par iemeslu nopietnam savainojumam vai aprīkojuma bojājumiem.
- Uzziniet, kā ātri apstādināt ierīci un izprotiet visu kontrolmehānismu darbību. Neļaujiet nevienam darboties ar ierīci, ja viņš nav atbilstoši veidā instruēts.
- Neļaujiet bērniem darboties ar ierīci. Neļaujiet bērniem un dzīvniekiem tuvoties darbības zonai.
- Nekad nelietojiet ierīci citiem mērķiem, kā tas paredzēts.



Brīdinājums - Benzīns un tā iztvaikojumi ir viegli uzliesmojoši un sprādzienbīstami. Uguns un sprādziens var būt par iemeslu nopietniem apdegumiem vai nāvei.

Kad pieļaut degvielu

- Izslēdziet ierīci un ļaujiet tai atdzist vismaz 2 minūtes pirms degvielas tvertnes vāciņa noņemšanas.
- Uzpildiet degvielas tvertni ārpusē vai arī labi vēdinātā vietā.
- Nepārpildiet degvielas tvertni. Uzpildiet degvielas tvertni līdz apmēram 1 1/2 collai (4 cm) zemāk par tvertnes kakliņu, ļaujot degvielai izplesties.
- Turiet benzīnu atstatu no dzirkstelēm, atvērtām liesmām signāllampīņās, karstuma un citiem aizdedzes avotiem.
- Pārbaudiet degvielas līmeni, tvertni, tvertnes vāciņu un aprīkojumu, vai tiem nav plaisas, vai tie netek. Aizvietojiet tos, ja nepieciešams.

Iedarbinot dzinēju

- Pirms dzinēja iedarbināšanas vienmēr pārbaudiet eļļas līmeni gaisa filtrā.
- Pārlicinieties, vai aizdedzes svece, klusinātājs, degvielas tvertnes vāciņš un gaisa filtrs ir savās vietās.
- Neiedarbiniet ierīci ar noņemtu aizdedzes sveci.
- Ja degviela izlīst, uzgaidiet līdz tā iztvaikojas pirms dzinēja iedarbināšanas.

MOOTORI OHUTUS

Oluline ohutusala teave

Enamikku mootoriga seotud õnnetustest saab vältida, kui järgite kõiki käesolevas kasutusjuhendis ja mootoril toodud juhiseid.

Omaniku vastutused



HOIATUS.

- Mootorid on konstrueeritud ohutuks ja usaldusväärseks tööks, kui neid kasutatakse vastavalt juhistele. Lugege ja mõistke kasutusjuhendit enne mootori kasutamist. Vastasel korral võib kaasneda kehavigastus või seadme kahjustamine.
- Teadke, kuidas mootorit kiiresti seisata ja tundke kõikide juhtseadmete kasutamist. Ärge kunagi lubage kellelgi mootorit kasutada ilma nõuetekohaste juhisteta.
- Ärge lubage lastel mootorit kasutada. Hoidke lapsed ja lemmikloomad kasutuspiirkonnast eemal.
- Ärge kunagi kasutage mootorit rakendusala eest.



HOIATUS. Bensiin ja selle aurud on äärmiselt tule- ja plahvatusohtlikud. Tulekahju või plahvatus võivad põhjustada raskeid põletushaavu või surma.

Kütuse lisamisel

- Lülitage mootor välja ja laske mootoril jahtuda vähemalt 2 minutit enne bensiinikorgi eemaldamist.
- Täitke kütusepaaki väljas või hästiventileeritud ruumis.
- Ärge paaki üle täitke. Täitke paaki ligikaudu 4 cm allapoole torukaela, et jätta kütusele paisumisruumi.
- Hoidke bensiini eemal sädemetest, lahtisest tulest, signaallampidest, kuumusest ja teistest süüteallikatest.
- Veenduge sageli, et kütusevoolikutest, -paagist, paagi korgist ega liitmikes ei ole pragusid või lekkeid. Vahetage osad vajadusel välja.

Mootori käivitamisel

- Enne mootori käivitamist kontrollige õhufiltri õlitaset.
- Veenduge, et süüteküünlal, summuti, kütusepaagi kork ja õhufilter on olemas.
- Ärge käiake mootorit, kui süüteküünlal on eemaldatud.
- Kui kütust läheb maha, oodake enne mootori käivitamist, kuni kütus on aurustunud.
- Kui mootor on üleujutatud, seadke ahendusklapp

VARIKLIO SAUGA

Svarbi saugos informacija

Daugumą su varikliu susijusių nelaimingų atsitikimų galima išvengti paisant visų šiame vadove bei ant variklio pateiktų instrukcijų.

Savininko atsakomybė



PERSPĖJIMAS:

- Variklis sukonstruotas tokiu būdu, kad veiktų saugiai ir patikimai, jei jis eksploatuojamas paisant instrukcijų. Prieš eksploatuodami variklį, perskaitykite savininko vadovą ir supraskite jame pateikiamą informaciją. Kitaip galite patirti traumą arba sugadinti įrenginį.
- Išsiaiškinkite, kaip variklį greitai sustabdyti ir kaip veikia visi valdikliai. Niekada niekam neleiskite dirbti su varikliu, jei toks asmuo prieš tai tinkamai nesusipažino su instrukcijomis.
- Neleiskite vaikams dirbti su varikliu. Vaikams ir naminiams gyvūnėliams neleiskite būti eksploatavimo zonoje.
- Variklio niekada neeksploatuokite be darbinio priedo.



PERSPĖJIMAS – Benzinas ir jo garai labai lengvai užsiliepsnoja ir sprogs. Dėl gaisro ar sprogsimo galite stipriai nudegti arba žūti.

Kai pilate degalus

- Variklį IŠJUNKITE ir, prieš nusukdami bako dangtelį, leiskite varikliui mažiausiai 2 minutes atvėsti.
- Degalų baką pildykite lauke arba gerai vėdinamoje patalpoje.
- Degalų bako neperpildykite. Baką pripildykite taip, kad iki kakliuko viršaus liktų apytikriai 1 1/2 colio (4 cm) vietos degalams plėstis.
- Benzina saugokite nuo žiežirby, atviros liepsnos, dujinių degiklių, karščio ir kitų uždegimo šaltinių.
- Dažnai tikrinkite, ar degalų linijose, bake, dangtelyje ir montavimo detalėse neatsirado įtrūkimų arba nuotėkio. Jei reikia, pažeistą dalį pakeiskite.

Kai variklį užvedate

- Prieš užvesdami variklį patikrinkite alyvos lygį oro filtre.
- Žiūrėkite, kad uždegimo žvakė, duslintuvas, degalų dangtelis ir oro valytuvas būtų jiems skirtose vietose.
- Variklio nesukite kai išimta uždegimo žvakė.

发动机安全

重要安全信息

如果您遵循本手册和发动机上的所有指示，则大多数的发动机事故是可避免的。

所有者责任



警告:

- 在根据指示操作的情况下，发动机的设计可提供安全和可靠的服务。在操作发动机之前请阅读本所有者手册。否则可能导致人员伤害或设备损坏。
- 知道如何快速停止发动机及了解所有控制装置的操作。绝不允许没有获得恰当指示的任何人员操作发动机。
- 不准许儿童操作发动机。使儿童和宠物远离操作区域。
- 绝不在机身分离的情况下操作发动机。



警告 - 汽油和其蒸气是极为易燃和爆炸性的物质。火灾或爆炸可导致严重烧伤或死亡。

在添加燃料时

- 关闭发动机并让发动机冷却至少 2 分钟后再取下油箱盖。
- 在户外或在通风良好的地方加油。
- 不要把油箱加得太满。将油箱加满至离注油漏斗管顶端大约 1 1/2 英寸 (4 厘米) 处即可，使燃料有膨胀空间。
- 使汽油远离火花、无遮蔽火焰、导航灯、热源和其他点火装置源。
- 经常检查燃料线、油箱、盖子，和附件是否有出现裂痕或渗漏。如有必要，请进行更换。

在启动发动机时

- 启动发动机前，请检查空气滤清器的油量。
- 确保火花塞、消音器、燃料盖子和空气滤清器位于正确位置。
- 切勿在取下火花塞的情况下转动曲柄启动发动机。
- 如果燃料溢出，请等待它蒸发后再启动发动机。
- 如果发动机满溢，请将阻气阀设置为打开/开动 (OPEN/RUN) 位置，将节流阀设为快速 (FAST) 并转动曲柄直到发动机启动为止。

A MOTOR BIZTONSÁGA

- Ne indítsa be a motort, ha a gyújtógyertya nincs a helyén.
- Ha kifolyt az üzemanyag, várja meg, amíg elpárolog, és csak ezután indítsa be a motort.
- Ha a motor le fullad, állítsa az indítókart NYITOTT/MENET, a gázkart FAST (gyors) állásba, és próbálja újraindítani mindaddig, amíg a motor be nem indul.

Amikor a felszerelést használja

- Ne fordítsa fejfelé a motort és a felszerelést, és ne döntse meg őket annyira, hogy a benzin kifolyjon.
- Ne állítsa le a motort az üzemanyag elzárásával.

A felszerelés szállítása és tárolása során

- ÜRES üzemanyag tartállyal szállítása és tárolja a felszerelést.

Benzin tárolásakor

- Sütőtől, fűtőtesttől, kazántól és más őrlánggal ellátott háztartási géptől illetve egyéb potenciális tűzforrástól távol tárolja, hogy a benzingőz ne gyulladhasson meg.



FIGYELEM - Indításkor a motor szikrázik. A szikrák meggyújthatják a levegőben lévő gyúlékony gázokat, és ezzel tüzet illetve robbanást okozhatnak.

- A motort csak jól szellőztetett helyen használja; ne használja robbanás- és tűzveszélyes környezetben, valamint zárt helyen.
- Ne használjon túlnyomás alatt lévő indítófolyadékot, mert annak párája gyúlékony.



FIGYELEM - Az indítókötél gyors felcsavarodása (visszaütés) a motor felé húzza a kezét és a kart, mielőtt el tudná engedni az indítókötetet. Ez törést, sérülést, horzsolást, ficamot okozhat.

- A motor indításakor lassan húzza a kötelet mindaddig, amíg bizonyos ellenállást érez, ezután rántsa meg.
- A felszerelések közvetlenül csatlakoztatandó részegységeit, mint például (a teljesség igénye nélkül) a pengék, turbinák, csigák, fogaskerekek stb. feszesen kell rögzíteni.



FIGYELEM - A motorok szénmonoxidot bocsátanak ki, ami egy szintelen, szagtalan mérgező gáz.

MOOTTORIN TURVALLINEN KÄYTTÖ

- Jos polttoainetta kaatuu tai valuu yli, odota että se haihtuu, ennen kuin käynnistät moottorin.
- Jos moottori kastuu, käännä käynnistyskytkin asentoon AUKI/KÄYNTI, vie kaasutin asentoon FAST (nopea) ja yritä käynnistää, kunnes moottori käynnistyy.

Laitteen käyttö

- Älä kallista moottoria tai laitetta sellaiseen kulmaan, jossa bensiiniä voi valua yli.
- Älä sammuta moottoria kaasutinta sulkemalla.

Laitteen kuljettaminen tai varastointi

- Polttoainesäiliön on oltava TYHJÄ laitteen kuljetuksen ja varastoinnin aikana.

Bensiinin varastointi

- Säilytä bensiini kaukana uuneista, liesistä, höyrykattiloista tai polttimilla varustetuista kodinkoneista tai muista mahdollisista syttymislähteistä, jotta bensiinin höyryt eivät syty palamaan.



HUOMIO - Moottori kehittää kipinöitä käynnistykseen yhteydessä. Kipinät voivat sytyttää ympärillä olevat tulenarat kaasut, mistä voi olla seurauksena tulipalo tai räjähdys.

- Käytä moottoria vain hyvin ilmastoidussa tilassa. Älä käytä moottoria räjähdysalttiilla alueella, suljetussa tilassa tai tulenarkojen aineiden läheisyydessä.
- Älä käytä paineistettuja käynnistysnesteitä, sillä niiden kehittämät höyryt ovat tulenarkoja.



HUOMIO - Käynnistysköyden nopea takaisinkelautuminen (takaisku) vetäisee käden moottoria kohti ennen kuin käyttäjä ehtii vapauttamaan käden kahvasta. Seurauksena voi olla murtumia, venähtymiä tai ruhjeita.

- Kun käynnistät moottorin, vedä köydestä hitaasti, kunnes tunnet vähän vastusta. Vetäise köydestä sen jälkeen nopeasti.
- Kiinnitä suoraan kytkettävät osat, esimerkiksi (näihin rajoittumatta) terät, turbiinit, väkipyörät, hammaspyörät jne. tiukasti paikalleen.



HUOMIO - Moottorin käydessä syntyy hiilimonoksidia, joka on myrkyllinen hajuton ja väritön kaasu.

IERĪCES DROŠĪBA

- Ja ierīce pārplūst, uzlieciet slāpētāju ATVĒRT/PALAIST pozīcijā, uzlieciet droseli ĀTRI pozīcijā līdz ierīce sāk darboties.

Darbojoties ar aprīkojumu

- Nenolieciet ierīci vai aprīkojums tādā leņķī, kas izraisa benzīna tecēšanu.
- Neslāpējiet karburatoru, lai apstādinātu ierīci.

Transportējot un uzglabājot aprīkojumu

- Transportējiet un uzglabājiet ar tukšu degvielas tvertni.

Uzglabājot benzīnu

- Uzglabājiet atstatu no krāsniem, plītiem, ūdens sildītājiem vai citām ierīcēm aprīkotām ar signāllampīņu vai citiem aizdedzes avotiem, tādēļ, ka tie var aizdedzināt benzīna tvaikus.



BRĪDINĀJUMS - Ierīces iedarbināšana izraisa dzirksteļošānu. Dzirksteļošāna var aizdedzināt tuvumā esošās uzliesmojošās gāzes. No tā var izcelties sprādziens un ugunsgrēks.

- Lietojiet ierīci tikai labi vēdinātās telpās, nedarbojoties ar ierīci sprādziena un uguns bīstamā vidē vai tās tuvumā.
- Nelietojiet saspīestus aizdedzes šķidrumus, tādēļ, ka tvaiki var uzliesmot.













BRĪDINĀJUMS - Ātra startera auklas ievilkšana pievilks roku un plaukstu ātrāk pie ierīces, nekā jūs to gaidījāt. Tas var beigties ar kaulu lūzumiem, nobrāzumiem vai izmežģijumiem.

- Iedarbinot dzinēju pavelciet auklu lēnām līdz jūtama pretestībai, tad velciet ātrāk.
- Tieši sakabinātas aprīkojuma sastāvdaļas, un ne tikai tādas, asmeņi, rotorlāpstiņas, trīši, ķēžrati utt. labi jānostiprina.



BRĪDINĀJUMS - Ierīce izvada oglekļa monoksīdu, indīgu gāzi bez smakas un krāsas.

- Iedarbiniet un darbiniet ierīci ārpusē.

Eesti keel	Lietuvių k.	中文
<p align="center">MOOTORI OHUTUS</p>	<p align="center">VARIKLIO SAUGA</p>	<p align="center">发动机安全</p>
<p>asendisse OPEN/RUN (Avatud/Töö), asetage gaasihoob asendisse FAST (Kiire) ja käivitage mootor käivitumiseni.</p> <p>Seadme kasutamisel</p> <ul style="list-style-type: none"> • Ärge kallutage mootorit või seadet sellise nurga alla, mis põhjustab bensiini mahavoolamise. • Ärge drosseldage karburaatorit mootori seiskamiseks. <p>Seadme transportimisel või hoiustamisel</p> <ul style="list-style-type: none"> • Transportige ja hoiustage TÜHJA kütusepaagiga. <p>Bensiini hoiustamisel</p> <ul style="list-style-type: none"> • Hoiustage bensiini eemal ahjustest, pliitidest, veeboileritest ja teistest seadmetest, millel on signaallambid või muu süüteallikas, sest need võivad bensiiniaurud süüdata. <div data-bbox="78 678 750 821" style="border: 1px solid black; padding: 5px;"> <p> HOIATUS. Mootori käivitamine tekitab sädemeid. Sädemed võivad süüdata lähedalasuvaid tuleohtlikke gaase. Tekkida võib plahvatus või tulekahju.</p> </div> <ul style="list-style-type: none"> • Kasutage mootorit ainult hästiventileeritud kohtades, ärge kasutage mootorit plahvatus- või tuleohtlikes keskkondades või suletud ruumis. • Ärge kasutage survestatud käivitusvedelikke, sest nende gaasid on tuleohtlikud. <div data-bbox="78 989 750 1157" style="border: 1px solid black; padding: 5px;"> <p> HOIATUS. Starteritrossi kiire tagasitõmbumine tõmbab kätt mootori suunas kiiremini, kui suudate lahti lasta. Tagajärjeks võivad olla luumurrud, luumõrad, marrastused või nikastused.</p> </div> <ul style="list-style-type: none"> • Mootori käivitamisel tõmmake trossi aeglaselt, kuni tunnete takistust, ja seejärel tõmmake kiiresti. • Otseselt ühendatud seadme osad, nagu näiteks, aga mitte ainult lõiketerad, tiivikud, rihmarattad, ketirattad jne peavad olema kindlalt kinnitatud. <div data-bbox="78 1324 750 1412" style="border: 1px solid black; padding: 5px;"> <p> HOIATUS. Mootorid eritavad vingugaasi, lõhnatud, värvitut mürggaasi.</p> </div> <ul style="list-style-type: none"> • Käivitage ja kasutage mootorit väljas. • Ärge käivitage ega kasutage mootorit suletud ruumis, isegi kui ukseid või aknad on lahti. 	<ul style="list-style-type: none"> • Jei degalai išsilieja, prieš užvesdami variklį palaukite, kol jį išgaruos. • Jei variklis užtvindomas, droselinę sklendę nustatykite į padėtį OPEN/RUN (ATIDARYTI/PALEISTI), droselį nustatykite į padėtį FAST (GREITAS) ir variklį sukite tol, kol jis užsives. <p>Kai įrenginį eksploatuojate</p> <ul style="list-style-type: none"> • Variklio arba įrenginio nepakreipkite tokiu kampu, kuriam esant benzinas galėtų išsilieti. • Nedroseliuokite karbiuratoriaus varikliui sustabdyti. <p>Kai įrenginį transportuojate arba saugote</p> <ul style="list-style-type: none"> • Transportavimo ir saugojimo metu degalų bakas turi būti TUSČIAS. <p>Benzino saugojimas</p> <ul style="list-style-type: none"> • Benzina saugokite atokiai nuo krosnių, viryklių, vandens šildytuvų ar kitų įrenginių, kuriuose įrengtas dujinis degiklis ar kitoks uždegimo šaltinis - nuo jų gali užsidegti benzino garai. <div data-bbox="784 734 1456 885" style="border: 1px solid black; padding: 5px;"> <p> PERSPĖJIMAS – Užvedant variklį sklinda žiežirbos. Žiežirbos gali uždegti arti esančias lengvai užsiliepsnojančias dujas - gali kilti sprogimas ir gaisras.</p> </div> <ul style="list-style-type: none"> • Variklį eksploatuokite tik gerai ventiliuojamose vietose, jo neeksploatuokite sprogoje, lengvai užsiliepsnojančioje aplinkoje ar uždaroje patalpoje. • Nenaudokite aukšto slėgio užvedimo skysčių, nes jų garai lengvai užsiliepsnoja. <div data-bbox="784 1045 1456 1220" style="border: 1px solid black; padding: 5px;"> <p> PERSPĖJIMAS – Starterio laido įtraukimas toks staigus, jog ranką link variklio bus traukiama greičiau, negu suspėsite laidą paleisti. Galite susilaužyti kaulus, jie gali įtrūkti, galite susimušti arba pasitepti sausgysles.</p> </div> <ul style="list-style-type: none"> • Užvesdami variklį, laidą traukite lėtai, kol pajusite pasipriešinimą - tada laidą patraukite staigiai. • Tiesioginio prijungimo įrenginių komponentus, pavyzdžiui, ašmenis, rotorius, sukutuvus, krumpliaračius ir kt., būtina tvirtai pritvirtinti. <div data-bbox="784 1380 1456 1508" style="border: 1px solid black; padding: 5px;"> <p> PERSPĖJIMAS – Variklis išskiria anglies monoksidą - bekvapės, bespalvės, nuodingas dujas.</p> </div>	<p>在操作设备时</p> <ul style="list-style-type: none"> • 切勿使发动机或设备倾斜至会导致汽油溢出的角度。 • 切勿以阻塞汽化器的方式停止发动机。 <p>在运输或储藏设备时</p> <ul style="list-style-type: none"> • 运输和储藏时油箱要清空。 <p>在储藏汽油时</p> <ul style="list-style-type: none"> • 存放位置应远离熔炉、火炉、热水器或具有导航灯或其他点火装置源的其他设备，因为它们会点燃汽油蒸气。 <div data-bbox="1500 518 2184 630" style="border: 1px solid black; padding: 5px;"> <p> 警告 - 启动发动机时会产生火花。火花会点燃附近的易燃气体。可能会导致爆炸和火灾。</p> </div> <ul style="list-style-type: none"> • 只可在通风良好的地方使用发动机，切勿在易爆炸或易燃环境或在封闭环境中操作发动机。 • 蒸气为易燃体，因此不得使用增压启动液体。 <div data-bbox="1500 750 2184 877" style="border: 1px solid black; padding: 5px;"> <p> 警告 - 快速回缩启动线将会以您无法放开的速度把手和手臂拉向发动机。这可能会导致骨裂、骨折、撞伤或扭伤。</p> </div> <ul style="list-style-type: none"> • 启动发动机时，慢慢地拉动启动绳直到感觉阻力时再迅速地拉动。 • 直接结合的设备组件例如（但不限于）叶片、叶轮、滑车、链轮等必须安全稳固地连接。 <div data-bbox="1500 1037 2184 1141" style="border: 1px solid black; padding: 5px;"> <p> 警告 - 发动机会发出无色无味的有毒气体，即一氧化碳。</p> </div> <ul style="list-style-type: none"> • 请在户外启动和使用发动机。 • 切勿在封闭环境（即使门或窗打开着）中启动或使用发动机。 <div data-bbox="1500 1268 2184 1364" style="border: 1px solid black; padding: 5px;"> <p> 警告 - 旋转部件可能接触或卷入手、脚、头发、衣服或饰品，这会导致外伤截肢或严重伤口。</p> </div> <ul style="list-style-type: none"> • 在具有保护装置的情况下操作设备。 • 确保手脚远离旋转部件。 • 绑住长发及取下首饰。 • 不要穿宽松服装、佩戴吊带或可能会被卷入的物品。

A MOTOR BIZTONSÁGA

- A szabadban indítsa be és működtesse a motort.
- Zárt helyen ne indítsa be és ne működtesse a motort, akkor sem, ha az ajtók és ablakok nyitva vannak.



FIGYELEM - A forgó részek elkaphatják az ember kezét, lábát, haját, ruháját vagy ruházati kiegészítőjét. Ez súlyos, akár amputálással járó, sérülést okozhat.

- A felszerelést úgy használja, hogy minden védőfelszerelés és védőeszköz megfelelően föl van szerelve.
- Kezét és lábát tartsa távol a forgó részekről.
- A hosszú haját fogja össze, vegye le a karkötőt, nyakláncot, sálát stb.
- Ne viseljen nyitott ruhát, lógó övet vagy más kiegészítőt, ami be tud akadni.



FIGYELEM - A motorok hőt fejlesztenek. A motor bizonyos részei, főleg a kipufogódob, rendkívül felmelegednek. Ha hozzáér ezekhez a részekhez, súlyos égési sérülést szenvedhet. A gyúlékony hulladékok, mint a falevelek, fűszálak, cserjék stb. könnyen meggyulladnak.

- Hagyja kihűlni a kipufogódobot, a dugattyút és a bordákat mielőtt hozzájuk ér.
- A kipufogódob és a dugattyú közeléből távolítsa el az esetleges gyúlékony anyagokat.



FIGYELEM - A véletlen szikrázás tüzet vagy áramütést okozhat. A motor véletlen beindulása a végtagok beakadását okozhatja, ami sérüléssel vagy amputálással járhat.

Próba szikráztatáskor

- Csak bevizsgálat szikráztatót használjon.
- Ne végezzen szikráztatási próbát úgy, hogy a gyújtógyertya nincs a helyén

Karbantartás végzése előtt

- Vegye le a gyújtógyertya vezetékét, és tartsa távol a gyertyától.



FIGYELEM - Tilos a motor csatlakozójára olyan szerszámot vagy felszerelést csatlakoztatni, amit a gyártó kifejezetten nem jelölt meg.

MOOTTORIN TURVALLINEN KÄYTTÖ

- Käynnistä moottori ja käytä sitä ulkotilassa.
- Älä käynnistä äläkä käytä moottoria suljetussa tilassa, vaikka ovet ja ikkunat olisivat auki.



HUOMIO - Kädet, jalat, hiukset, vaatteet tai varusteet voivat takertua pyöriviin osiin. Seurauksena voi olla vakava leikkaantumisvaara tai jopa vamman aiheuttama amputointi.

- Käytä laitetta aina kaikki suojukset kiinnitettyinä asianmukaisesti paikalleen.
- Pidä kädet ja jalat kaukana pyörivistä osista.
- Sido pitkät hiukset ja riisu pois ranneketjut, kaulaketjut, huiivit jne.
- Älä käytä löysiä vaatteita, pitkiä vöitä tai muita asusteita, jotka voivat takertua kiinni.



HUOMIO - Moottorit kehittävät lämpöä. Jotkut moottorin osat, erityisesti pakoputki, kuumenevat erittäin kuumiksi. Koskettaminen voi aiheuttaa vakavia palovammoja. Tulenarat roskat, kuten lehdet, heinät, risut jne. voivat syttyä helposti palamaan.

- Anna pakoputken, sylinterin ja siipipyörien jäähtyä ennen kuin kosket niihin.
- Poista mahdolliset tulenarat materiaalit pakoputken ja sylinterin läheltä.



HUOMIO - Kipinöinti voi aiheuttaa tulipalon tai sähköiskun. Moottorin vahinkokäynnistäminen voi aiheuttaa raajojen takertumisen ja mahdollisia leikkautumisia tai vamman aiheuttaman amputoinnin.

Sytyttimentestaaminen

- Käytä ainoastaan hyväksytyjä sytyttimiä.
- Älä testaa sytytintä sytytystulppa irrotettuna.

Ennen huoltotöiden aloittamista

- Irrota sytytystulpan johto ja pidä se kaukana tulpasta.



HUOMIO - Muiden kuin valmistajan sallimien laitteiden tai koneiden moottorin voimanoton käyttö on kielletty.

IERĪCES DROŠĪBA

- Neiedarbiniet un nedarbiniet ierīci slēgtās telpās, pat, ja to durvis un logi ir atvērti.



BRĪDINĀJUMS Rotējošās daļas var skart vai ievilkst plaukstas, pēdas, matus, apģērbu vai aksesuārus. Tas var beigties ar traumatisku noraušanu vai plēstu brūci

- Darbiniet aprīkojumu ar aizsargmehānismiem.
- Sargājiet plaukstas un pēdas no rotējošām daļām.
- Sasieniet garus matus un noņemiet rotas lietas.
- Nevalkāriet brīvus apģērbus, savelkošas auklas, kas brīvi karājas vai ko citu, ko var ievilkst.



BRĪDINĀJUMS Darbojošās ierīces rada siltumu. Dzinēja daļas, īpaši slāpētājs, kļūst ļoti karstas. Saskaroties ar tām, var gūt smagus apdegumus. Degošie atkritumi, kā lapas, zāle, zari var aizdegties.

- Lai pieskartos, ļaujiet slāpētājam, dzinēja cilindram un stabilizatoram atdzist.
- Noņemiet sakrājušos degošos atkritumus no slāpētāja un cilindra virsmas.



BRĪDINĀJUMS - Negaidīta aizdedze var izraisīt aizdegšanos vai elektrošoku. Negaidīta palaišana var izraisīt ievilkšanu, traumatisku noraušanu vai plēstu brūci

Pārbaudot dzirksteli

- Lietojiet sertificētus aizdedzes sveces testerus.
- Nepārbaudiet dzirksteli, kad ir noņemta aizdedzes svece.

Pirms apkopes veikšanas

- Atvienojiet aizdedzes sveces vadu un turiet to atstatu no aizdedzes sveces.



BRĪDINĀJUMS Ir aizliegts lietot rīkus un papildierīces, kurus ražotājs nav norādījis uz krūmgrieža jaudas noņēmēja.

MOOTORI OHUTUS



HOIATUS. Pöörlevad osad võivad kokku puutuda käte, jalgade, juuste, riiete või aksessuaaridega või nendesse takerduda. See võib kaasa tuua traumaatilise amputatsiooni või rasked rebendid.

- Kasutage seadet koos paigaldatud kaitsmetega.
- Hoidke käed ja jalad pöörlevatest osadest eemal.
- Siduge kinni pikad juuksed ja eemaldage ehted.
- Ärge kandke liiga avaraid rõivaid, rippuvaid krookpaelu ega muid esemeid, mis võivad masinasse kinni jääda.



HOIATUS. Töötavad mootorid toodavad kuumust. Mootori osad, eriti summuti, lähevad väga kuumaks. Kokkupuude võib kaasa tuua raskeid põletusi. Süttivad jäätmed, nagu lehed, rohi, hagu jms võib süttida.

- Laske summutil, mootori silindril ja ribidel enne puudutamist jahtuda.
- Eemaldage kogunenud tuleohtlikud ained summuti ja silindri juurest.



HOIATUS. Juhuslikud sädemed võivad põhjustada tulekahju või elektrilöögi. Juhuslik käivitus võib põhjustada kinnijäämise, traumaatilise amputatsiooni või rebendid.

Sädeme kontrollimisel

- Kasutage heakskiidetud süüteküünla testrit.
- Ärge kontrollige sädet, kui süüteküünal on eemaldatud.

Enne hoolduse teostamist

- Ühendage lahti süüteküünla juhe ja hoidke seda süüteküünlast eemal.



HOIATUS. Keelatud on kasutada tööriistu või tarvikuid, mida pole tootja poolt võsalõikuri jõuõttuvõllil kirjeldatud.

VARIKLIO SAUGA



- Variklį užveskite ir eksploatuokite lauke.
- Variklio neužveskite ir jo neeksploatuokite uždaroje vietoje, net jei durys ir langai atviri.



PERSPĖJIMAS – Besisukančios dalys gali paliesti arba įtraukti rankas, pėdas, plaukus, drabužius arba papuošalus. Gali būti nupjautos kūno dalys arba atsirasti rimtų plėštinių žaizdų.



- Įrenginį eksploatuokite su apsaugomis.
- Rankas ir pėdas laikykite atokiai nuo besisukančių dalių.
- Ilgus plaukus susiriškite, nusiimkite papuošalus.
- Nedėvėkite palaidų drabužių, užrišamųjų virvelių ar kitų elementų, kuriuos variklis galėtų sugriebti.



PERSPĖJIMAS – Veikiantis variklis įkaista. Variklio dalys, ypač duslintuvas, labai smarkiai įkaista. Jei paliesite, galite smarkiai nusideginti. Gali užsidegti degios šiukšlės, pavyzdžiui, lapai, žolė, krūmai ir kt.



- Duslintuvui, variklio cilindrui ir mentelėms leiskite atvėsti - tik tada juos galima liesti.
- Nuo duslintuvo ir cilindro srities pašalinkite degias medžiagas.



PERSPĖJIMAS – Atsitiktinė žiežirba gali sukelti gaisrą arba elektros smūgį. Atsitiktinai užvedus variklį, jis gali kliudyti kūno dalį, jos gali būti nupjautos arba atsirasti rimtų plėštinių žaizdų.



Kai tikrinatė kibirkštį

- Naudokite aprobuotą uždegimo žvakės testerį.
- Žiežirbos netikrinkite, kai uždegimo žvakė išimta.



Prieš atliekant techninę priežiūrą

- Atjunkite uždegimo žvakės laidą ir jį laikykite atokiai nuo uždegimo žvakės.



PERSPĖJIMAS – Leidžiama naudoti tik tokias įrankius arba darbo būdus, kuriuos gamintojas nurodė ant krūmapjovės galios perdavimo įrenginio; kitus įrankius ar darbo būdus naudoti draudžiama.

发动机安全



警告 - 运转中的发动机会产生灼热。发动机部件（尤其是消音器）会变得极热。接触时会造成严重灼伤。例如叶子、青草、灌木丛等易燃碎屑可能会导致火灾。



- 在触碰前先让发动机汽缸和散热片冷却。
- 清除消音器区域和汽缸区域累积的易燃物。



警告 - 无心冒出的火花可能会导致火灾或触电。无心的启动可能会导致纠缠、外伤截肢或伤口。



在测试火花时

- 使用经认可的火花塞测试器。
- 切勿在取下火花塞的情况下检查火花。



执行维修保养之前

- 断开火花塞线并将它存放在远离火花塞的位置。



警告 - 禁止使用非制造商在割灌机出厂时指定的工具或机身。

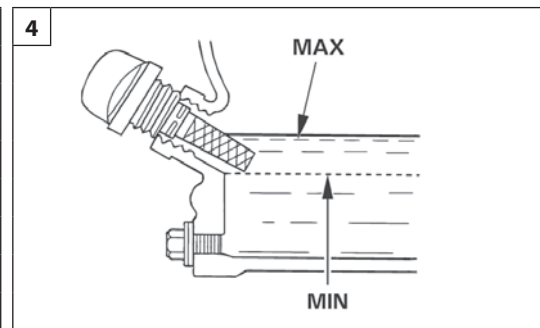
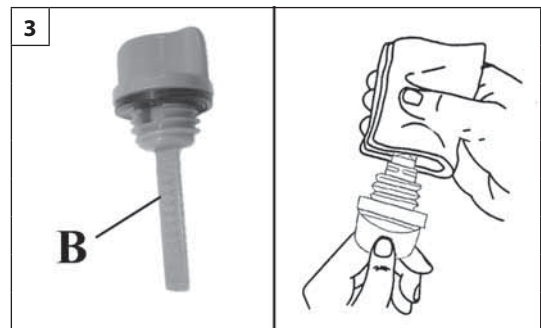
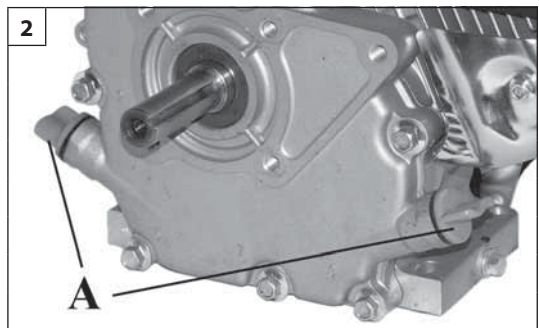
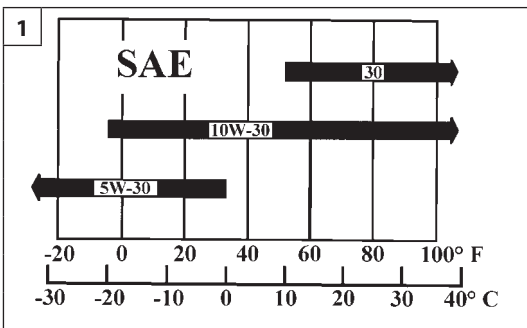

Magyar	Suomi	Latviski
--------	-------	----------

HASZNÁLAT ELŐTTI ELLENŐRZÉSEK

Motorolaj
A motorolajjal kapcsolatos ajánlások
 A motor működése és élettartama szempontjából meghatározó a motor minősége. 4 ütemű motorokhoz való gépkocsi motorolajat használjon.
 Általános, különféle hőmérsékleten történő használat esetére a SAE 10W-30 olajat javasoljuk. Eltérő viszkozitású olajat (lásd az 1. ábra táblázatát) akkor lehet használni, ha az önök területén az átlaghőmérséklet az olaj típusánál megadott hőmérsékleti tartományban esik.
 A SAE olaj viszkozitási szint és a felhasználás szerinti osztályozás az olajtartály API címkéjén szerepel. Javasoljuk az API SERVICE SG, SH vagy magasabb kategóriájába tartozó olaj használatát.

⚠️ ÖVINTÉZKEDÉS - A motort olaj nélkül szállítjuk. A motor beindítása előtt ellenőrizze az olajsintet. Ha a motort olaj nélkül indítják be megjavíthatatlan módon károsodik, és ezt nem fedezi a garancia.

- Kikapcsolt és vízszintes helyzetű motornál ellenőrizze az olajsintet.
- Vegye le az olajkupakot (2. ábra, A), és tisztítsa meg a pálcát (3. ábra, B).
- A 4. ábrának megfelelően helyezze a kupakot a pálcával a nyílásba, anélkül, hogy becsavarná, majd húzza ki az olajsint ellenőrzésére.
- Ha az olajsint közel van a pálca minimum jeléhez (MIN) vagy az alatt van, töltsön a tartályba az ajánlott olajtípusból a maximum szintig (MAX). Ne töltsön be túl sok olajat.
- Helyezze vissza az olaj kupakot.

Az olajtartály úrtartalma:
K 700H - K 800H - K 800HC - K 800HT: 0,60 ℓ (600 cm³)

TARKASTUKSET ENNEN KÄYTTÖÄ

Moottoriöljy
Suositteltu moottoriöljy
 Öljy on oleellisen tärkeä tekijä moottorin suorituskyvyn ja käyttöiän kannalta. Käytä 4-tahtimoottorissa auton moottoreille tarkoitettua öljyä.
 Yleiskäytössä kaikissa lämpötiloissa suositellaan öljyä SAE 10W-30. Muun viskositeettiluokan öljyä (katso taulukko 1) voidaan käyttää, kun alueen keskilämpötila on taulukossa mainitulla vaihteluvälillä.
 Öljyn viskositeettiaste SAE ja käyttöluokitus on merkitty öljysäiliön API-tarraan. Suosittelemme öljyä API SERVICE, luokka SG, SH tai korkeampi.

⚠️ VAROITUS - Moottori vaurioituu käyttökelvottomaksi, jos sitä käytetään ilman öljyä. Tarkasta öljytaso ennen kuin käynnistät moottorin. Jos moottori käynnistetään ilman öljyä, se vaurioituu korjauskelvottomaksi eikä takuu vastaa tällaisesta vahingosta.

- Tarkasta moottoriöljyn taso moottori sammutettuna ja vaakatasossa.
- Avaa öljytulppa (A, kuva 2) ja puhdista öljytikku (B, kuva 3).
- Työnnä öljytikullinen tulppa aukkoon kuvan 4 osoittamalla tavalla kiertämättä ja vedä tikku sen jälkeen ulos ja tarkista öljytaso.
- Jos öljytaso on lähellä tikun minimimerkkiä (MIN) tai sen alapuolella, lisää suositeltua öljyä maksimimerkkiin (MAX) saakka. Älä lisää öljyä liikaa.
- Kiinnitä öljytulppa takaisin paikalleen.

Öljysäiliön tilavuus:
K 700H - K 800H - K 800HC - K 800HT: 0,60 ℓ (600 cc)

PĀRBAUDE PIRMS LIETOŠANAS

Eļļa ierīcei
Eļļa ierīcei - ieteikumi
 Eļļas izvēle ietekmē ierīces kalpošanu un lietošanu. Lietojiet attīrošu eļļu 4 taktu automobiļiem. Lietojiet attīrošu eļļu 4 taktu automobiļiem. SAE 10W-30 tiek ieteikta vispārējam lietojumam. Citas viskozitātes eļļas, kas parādītas tabulā (1. zīm.) var tikt lietotas, ja āra temperatūra ir ieteiktās normas ietvaros. SAE eļļas viskozitāte un lietošanas kategorija ir norādīti uz eļļas tvertnes plāksnītes. Iesakām lietot API SERVICE SG, SH vai augstākas kategorijas eļļu.

⚠️ UZMANĪBU Šo ierīci piegādā bez eļļas. Pārbaudiet eļļas līmeni pirms dzinēja iedarbināšanas. Ja jūs palaižat ierīci bez eļļas, tā tiks bojāta, to nepieņems garantijas remontā.

- Pārbaudiet ierīces eļļas līmeni apturot to un līdzenā stāvoklī
- Noņemiet eļļas tvertnes vāciņu (2. zīm. A) un notīriet dziļuma mērītāju (3. zīm. B).
- Iegremdējiet eļļas vāciņu/dziļuma mērītāju eļļas uzpildītāja kakliņā kā parādīts (4. zīm.), bet neskrūvējiet to, tad izņemiet to, lai pārbaudītu eļļas līmeni.
- Ja eļļas līmenis ir tuvu vai zem zemākās atzīmes (MIN) uz dziļuma mērītāja, iepildiet ieteikto eļļu līdz augšējai atzīmei (MAX). Nepielejiet par daudz.
- Uzlieciet atpakaļ vāciņu

Eļļas tvertnes tilpums
K 700H - K 800H - K 800HC - K 800HT: 0,60 ℓ (600 cc)



p.n. 001001554



p.n. 001001550

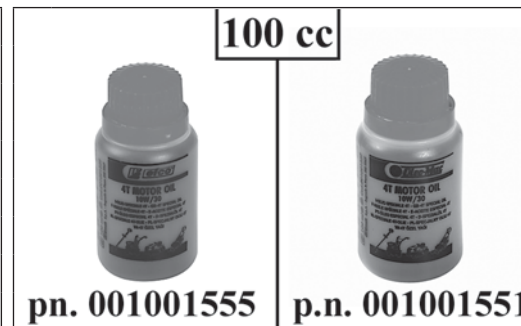

pn. 001001555

p.n. 001001551

Eesti keel	Lietuvių k.	中文
<p align="center">KASUTUSEELNE KONTROLL</p>	<p align="center">PATIKRA PRIEŠ EKSPLOATAVIMĄ</p>	<p align="center">操作前检查</p>
<p>Mootoriõli Soovitused mootoriõli kohta Õli on peamine faktor, mis mõjutab jõudlust ja tööiga. Kasutage 4-taktilise automootori detergentõli. Üldotstarbeks on soovitatav SAE 10W-30. Tabelis joonisel 1 toodud teisi viskoossusi võib kasutada, kui teie piirkonna keskmine temperatuur on soovitatud vahemikus. SAE õliviskoossus ja SERVICE'i klassifikatsioon on toodud õlikanistri API-etiketil. Soovitame kasutada API SERVICE'i kategooria SG, SH või kõrgema kategooria õli.</p> <div style="border: 1px solid black; padding: 5px; margin-top: 10px;"> <p>⚠ ETTEVAATUST! Mootor tarnitakse ilma õlita. Kontrollige enne mootori käivitamist õlitaset. Kui käivitate mootori ilma õlita, kahjustub mootor jäädavalt ja garantii muutub kehtetuks.</p> </div> <ul style="list-style-type: none"> • Kontrollige mootoriõli taset seisva mootoriga ja tasasel pinnal. • Eemaldage õlikork (A, joon. 2) ja pühkige õlivarras (B, joon. 3) puhtaks. • Pistke õlikork/õlivarras täiteturu kaela, nagu on näidatud joonisel 4, kuid ärge keerake seda kinni; seejärel eemaldage varras, et kontrollida õlitaset. • Kui õlitase on õlivarda alumise piiri märgistuse (MIN) lähedal või sellest madalamal, lisage soovitatud õli ülemise piiri märgistuseni (MAX). Ärge üle täitke. • Paigaldage õlikork tagasi. <p>Õlipaagi maht: K 700H - K 800H - K 800HC - K 800HT: 0,60 l (600 cm³)</p>	<p>Variklio alyva Rekomendacijos dėl variklio alyvos Alyva turi didelę įtaką veikimo charakteristikoms ir tarnavimo trukmei. Naudokite 4 taktų automobilinę alyvą su valomaisiais priedais. Bendrojo pobūdžio darbams rekomenduojama naudoti SAE 10W-30 alyvą. Jei temperatūra jūsų vietovėje yra rekomenduojamame diapazone, galima naudoti 1 pav. nurodyto klampumo alyvą. SAE alyvos klampumas ir tarnavimo klasifikacija nurodyta API etiketėje ant alyvos konteinerio. Rekomenduojame naudoti API SERVICE SG, SH arba aukštesnės kategorijos alyvą.</p> <div style="border: 1px solid black; padding: 5px; margin-top: 10px;"> <p>⚠ ĮSPĖJIMAS - Variklis pateikiamas be alyvos. Prieš užvesdami variklį, patikrinkite alyvos lygį. Jei užvesite variklį be alyvos, variklis nesutaisomai suges ir jam garantija nebus taikoma.</p> </div> <ul style="list-style-type: none"> • Tikrinant variklio alyvos lygį, variklis turi būti išjungtas ir padėtas ant lygaus pagrindo. • Nuimkite alyvos dangtelį (A, 2 pav.) ir švariai nuvalykite lygio matuoklį (B, 3 pav.). • Alyvos dangtelį / lygio matuoklį įkiškite į alyvos filtro kaklelį, kaip pavaizduota 4 pav., tačiau jo neužsukite. Po to jį ištraukite ir patikrinkite alyvos lygį. • Jei alyvos lygis yra arti ant lygio matuoklio esančios apatinės ribos atžymos (MIN) arba žemiau jos, pripilkite rekomenduojamos alyvos iki viršutinės lygio ribos atžymos (MAX). Neperpildykite. • Užsukite alyvos dangtelį. <p>Alyvos bako talpa: K 700H - K 800H - K 800HC - K 800HT: 0,60 l (600 kub. cm)</p>	<p>发动机油 建议的发动机油 机油是影响性能和使用寿命的主要因素。使用四冲程汽车去垢油。对于一般使用，建议 SAE 10W-30。当您所在地区的平均温度处于建议范围内时，可使用其他在图表 1 中显示的粘度。SAE 油的粘度和维修服务类别可在油箱上的 API 标签中找到。我们建议您使用 API SERVICE Category SG、SH 或更高级别的机油。</p> <div style="border: 1px solid black; padding: 5px; margin-top: 10px;"> <p>⚠ 注意 - 本发动机在运输时不包含机油。请在启动发动机前检查油位。如果您在没有机油的情况下启动发动机，将导致发动机出现无法修理的损坏并且将不包括在保修的担保之下。</p> </div> <ul style="list-style-type: none"> • 在发动机停止和处于水平位置的情况下检查发动机油位。 • 取下油箱盖 (A, 图: 2) 并将量油尺 (B, 图: 3) 揩拭清洁。 • 把油箱盖/量油尺插入注油管 (如图: 4 所示), 但不要拧紧它, 然后将它取出以检查油位。 • 如果油位接近或低于量油尺上的最低限制 (MIN) 标记, 请将建议的机油添加至最高限制 (MAX) 标记。不要加得太满。 • 装回油箱盖。 <p>机油箱容积: K 700H - K 800H - K 800HC - K 800HT: 0,60 l (600 cc)</p>

HASZNÁLAT ELŐTTI ELLENŐRZÉSEK



ÓVATOSSÁG - Ne töltsön be túl sok olajat. A túlzott mennyiségű olaj betöltése az alábbiakat okozhatja:

- Füstölés, nehézkes indítás, szennyezett gyertya, a légszűrő megtelik olajjal.
- A használt olajat a megfelelő hulladéktelepre kell eljuttatni újrafelhasználásra.

Üzemanyag

Ajánlások az üzemanyagra vonatkozóan 'Friss' és tiszta, legalább 89-es oktánszámú ólommentes szuper benzint használjon.

- A motorok ólommentes benzinnel történő működtetésre lettek engedélyezve. Az ólommentes benzin kevesebb lerakódást képez a motorban a gyertyán, és meghosszabbítja a kibocsátó berendezés élettartamát.
- Soha ne használjon állott, szennyezett benzint vagy olaj/benzin keveréket. Kerülje szennyeződés vagy víz bejutását az üzemanyag tartályba.
- Alkalmanként gyenge 'fej ütődést' vagy detonációt (tisztán fémes zajt) lehet hallani, amikor a motor nagy terhelésnek van kitéve. Ez normális, nem kell emiatt aggódnia.
- Ha a fejtődés vagy a detonáció normál motor üzemenél, normál terhelésnél jelentkezik, használjon más márkájú benzint. Ha a fejtődés vagy a detonáció továbbra is fennáll, forduljon egy felhatalmazott vevőszolgálathoz.
- Az állagromlás lassítása céljából a benzint üzemanyagtartályban tárolja.
- Ha előre láthatólag hosszabb ideig (több, mint 1 hónapig) nem használja a motort, ürítse ki az üzemanyagtartályt és a karburátort (lásd a 30. oldalt).

**Az üzemanyagtartály úrtartalma:
K 700H - K 800H - K 800HC - K 800HT: 3,0 ℓ (3.000 cm³)**



FIGYELEM - A benzin és a benzingőz fokozottan gyúlékony és robbanékony.
Ne használjon túlnyomás alatt lévő indítófolyadékot.

- Ne használjon 10%-nál több etanolt tartalmazó benzint.
- Ha úgy dönt, hogy alkohol tartalmú benzint használ, ellenőrizze, hogy az oktánszám legalább az ajánlott legyen.
- Ne használjon metanol tartalmú benzint.

TARKASTUKSET ENNEN KÄYTTÖÄ



VAROITUS - Älä täytä öljyä liikaa. Jos öljyä täytetään liikaa, seurauksena voi olla:

- moottorin savuaminen, käynnistysvaikeuksia, tulpan kastuminen tai ilmansuodattimen likaantuminen öljyyn.
- Käytetty öljy on kerättävä asianmukaiseen astiaan ja toimitettava jätehuoltokeskukseen.

Polttoaine

Polttoaineen käsittelyohjeet

Käytä aina lyijytöntä, 'tuoretta' ja puhdasta bensiiniä, jonka oktaaniluku on vähintään 89.

- Nämä moottorit on hyväksytty käytettäväksi lyijyttömällä polttoaineella. Lyijytön bensiini kehittää vähemmän kerrostumia moottoriin ja sytytystulppaan ja pidentää pakoputken käyttöikä.
- Älä koskaan käytä vanhentunutta tai likaista polttoainetta tai öljyn ja polttoaineen seosta. Polttoainesäiliöön ei saa päästä likaa tai vettä.
- Moottorista saattaa joskus kuulua kevyttä 'koputusta' tai nakuttavaa ääntä (kuiva metallinen ääni), kun moottori on korkeasti kuormitettu. Tämä on täysin normaalia.
- Jos koputus tai nakutus kuuluu moottorin vakiokierroksilla normaalkuormituksella, vaihda bensiinimerkkiä. Jos koputus tai nakutus pysyy ennallaan, käänny valtuutetun huolto liikkeen puoleen.
- Voit estää bensiinin laadun heikkenemistä säilyttämällä sen polttoaineille tarkoitetuissa astioissa.
- Jos moottoria ei ole tarkoitus käyttää pitkään aikaan (yli 1 kuukausi), tyhjennä polttoainesäiliö ja kaasutin (katso sivu 30).

Polttoainesäiliön tilavuus:

K 700H - K 800H - K 800HC - K 800HT: 3,0 ℓ (3.000 cc)



HUOMIO – Bensiini ja sen muodostamat höyryt ovat erittäin tulenarkoja ja räjähdysalttiita.
Älä käytä paineistettuja käynnistysnestettä.

- Älä käytä bensiiniä, joka sisältää yli 10 % etanolia.
- Jos käytät alkoholia sisältävää bensiiniä, tarkista, että sen oktaaniluku vastaa suositeltua.
- Älä käytä metanolia sisältävää bensiiniä.

PĀRBAUDE PIRMS LIETOŠANAS



UZMANĪBU - Nepielejiet par daudz. Maksimālā tilpuma pārsniegšana var izraisīt:

- Dūmošanu, grūtu palaišanu, aizdedzes sveces aizsērēšanu vai eļļas iepļūdi gaisa filtrā.
- Izlietoto eļļu būtu jānogādā speciālā atkritumu savākšanas vietā

Degviela

Degviela - ieteikumi

Lietojiet tīru, svaigu bez svina piedevu benzīnu ar minimums 89. oktāna skaitli

- Šie agregāti ir sertificēti lietošanai ar benzīnu bez svina piedevām. Benzīns bez svina piedevām veido mazāk motora un aizdedzes sveces nogulšņus un palielina izplūdes sistēmas kalpošanas laiku.
- Nedrīkst izmantot nostāvējušos vai piesārņotu benzīnu vai eļļas/benzīna maisījumu. Uzmanieties, lai degvielas tvertnē neiekļūtu netīrumi.
- Dažkārt jūs iespējams sadzirdēsiet vieglu klikšķi vai "džinkstēšanu" (metāla kludzoņu) tad, kad darbināsiet ierīci pastiprinātas slodzes režīmā. Par to nevajag satraukties.
- Ja klikšķi vai džinkstēšana tiks novēroti pie standarta slodzes, nomainiet benzīna marķu. Ja klikšķi vai džinkstēšana turpinās, griežieties pie autorizētā servisa dīlera.
- Lai mazinātu nodilumu, turiet benzīnu sertificētos konteineros.
- Ja ir paredzama uzglabāšana ilgāka par 1 mēnesi, izsūknējiet degvielas tvertni un karburatoru (30. lpp.).

Degvielas tvertnes tilpums

K 700H - K 800H - K 800HC - K 800HT: 3,0 ℓ (3.000 cm³)



BRĪDINĀJUMS Benzīns un tā tvaiki ir ļoti viegli uzliesmojoši un sprādzienbīstami.
Nelietojiet saspīstus iedarbināšanas šķidrumus.

- Nelietojiet benzīnu, kuram ir vairāk kā 10% etanola.
- Ja jūs nolemjat lietot benzīnu, kas satur spirtu (benzospirtu), pārlicinieties, vai tam ir tikpat augsts oktānskaitlis, kā tiek ieteikts.
- Nelietojiet benzīnu, kas satur metanolu.

KASUTUSEELNE KONTROLL

PATIKRA PRIEŠ EKSPLOATAVIMĄ

操作前检查



ETTEVAATUST! Ärge üle täitke. Õli ületäitmine võib kaasa tuua:

- suitsemise, raske käivituse, süüteküünla määrdumise või õhufiltri küllastumise õliga.
- Kasutatud õli tuleb saata kõrvaldamiseks spetsiaalsesse jäätmekonteinerisse.



ĮSPĖJIMAS - Neperpildykite. Alyvos perpildymo pasekmės:

- Dūmai, sunkiai išgaunama žiežirba, uždegimo žvakės užsiteršimas arba oro filtro permirkimas alyva.
- Panaudotą alyvą reikia sudėti į specialų perdirbimo konteinerį apdorojimui.



注意 - 不要加得太满。机油加得太满可能会导致:

- 冒烟、启动困难、火花塞积碳、或空气过滤器含油饱和。
- 使用过的机油应送到特别回收箱进行处理。

Kütus

Soovitused kütuse kohta

Kasutage puhast, värsket, tavalist pliivaba bensiini oktaanarvuga minimaalselt 89.

- Antud mootorid on ettenähtud töötama pliivaba bensiiniga. Pliivaba bensiin tekitab vähem mootori ja süüteküünla saastumist ning pikendab väljalaskesüsteemi eluiga.
- Ärge kunagi kasutage aegunud või saastunud bensiini või õli/bensiini segu. Vältige mustuse või vee sattumist kütusepaaki.
- Aeg-ajalt kuulete suure koormusega töötamisel kerget “sädemekoputust” või “kõlksatust” (metallet löögheli). Tegemist ei ole rikkega.
- Kui koputus või kõlksatus esineb stabiilsel mootori kiirusel tavakoormusega, vahetage bensiini kaubamärki. Kui koputus või kõlksatus püsib, pöörduge volitatud hoolduskeskuse poole.
- Riknemise aeglustamiseks hoidke bensiini sertifitseeritud kütusemahutis.
- Kui ette on näha pikemat hoiustamist (üle 1 kuu), laske kütusepaak ja karburaator tühjaks (lk 30).

Kütusepaagi maht:

K 700H - K 800H - K 800HC - K 800HT: 3,0 l (3.000 cm³)



HOIATUS. Bensiin ja selle aurud on äärmiselt tule- ja plahvatusohtlikud.

Ärge kasutage survestatud käivitusvedelikke.

- Ärge kasutage kütusesegu, mis sisaldab üle 10% etanooli.
- Kui otsustate kasutada alkoholi sisaldavat bensiini (kütusesegu), siis veenduge, et selle oktaanarv on vähemalt sama suur kui soovitataval kütusel.
- Ärge kasutage metanooli sisaldavat bensiini.



PERSPĖJIMAS – Benzinas ir jo garai labai lengvai užsiliepsnoja ir sprogsta. Nenaudokite aukšto slėgio užvedimui skirtų skysčių.

- Nenaudokite benzino, kuriame etanolio yra daugiau negu 10%.
- Jei nuspręsite naudoti benzina, kuriame yra alkoholio (gazoholio), įsitikinkite, ar oktano norma yra bent jau tokia aukšta, kokia rekomenduojama.
- Nenaudokite benzino, kuriame yra metanolio.



警告 - 汽油和其蒸气是极为易燃和爆炸性的物质。切勿使用增压启动液体。

燃料

建议的燃料

使用清洁、新鲜、带至少 89 泵辛烷值的标准无铅汽油。

- 这些发动机具有使用无铅汽油操作的认证。无铅汽油产生更少的发动机和火花塞沉积物和延长排气系统的使用寿命。
- 绝不使用旧油或污染汽油或机油/汽油混合物。避免让灰尘或水落入油箱。
- 在重负载的情况下操作时，您偶尔可能会听到轻微的“爆击”或“尖锐”（金属敲击噪音）声。对此无需担忧。
- 如果在稳定的发动机速度和正常负载的情况下出现爆击或尖锐声，请更换汽油品牌。如果仍有爆击或尖锐声，请联络授权服务经销商。
- 把汽油存放在经认证的燃料容器内以延缓汽油变质。
- 如果预见长时间的储存（超过 1 个月），请出空油箱和汽化器的油（页面 30）。

油箱容积:

K 700H - K 800H - K 800HC - K 800HT: 3 l (3.000 cc)

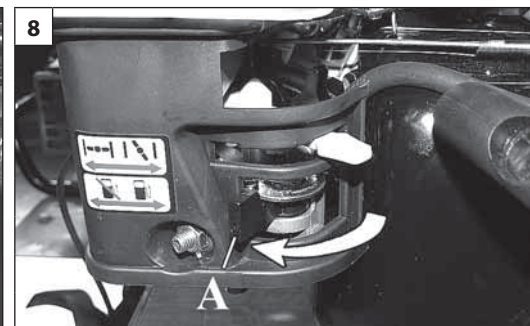
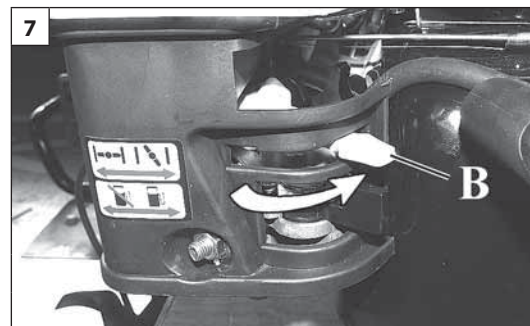
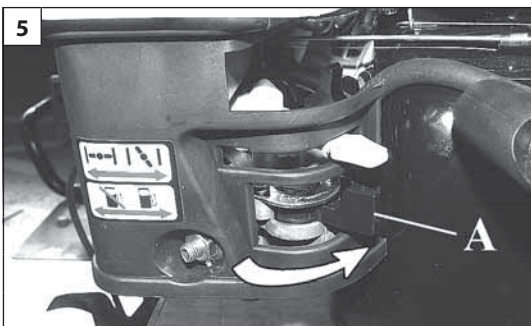

Magyar

Suomi

Latviski

BEINDÍTÁS / A MOTOR LEÁLLÍTÁSA

INDÍTÁS

A motor beindítása előtt

- Nyissa ki az üzemanyagcsapot (A, 5. ábra);
- Működtesse a szivató karját (B, 6. ábra).

Megjegyzés: A motor indításához kövesse az adott motorral felszerelt készülék kezelési és karbantartási utasítását.

A motor bemelegedése alatt fokozatosan állítsa vissza a szivató karját (B, 7. ábra) nyitott helyzetbe.

⚠ FIGYELEM - Meleg motor újraindításakor ne használjuk a hidegindítót.

A MOTOR LEÁLLÍTÁSA

A motor leállítása után zárja el az üzemanyagcsapot (A, 8. ábra).

Megjegyzés: A motor leállításához kövesse az adott motorral felszerelt készülék kezelési és karbantartási utasítását.

KÄYNNISTYS / MOOTTORIN SAMMUTTAMINEN

KÄYNNISTÄMINEN

Ennen moottorin käynnistämistä:

- Avaa polttoainehana (A, kuva 5).
- Vedä käynnistysvipua (B, kuva 6).

Huom. Noudata moottorin käynnistämisessä sen koneen käyttö- ja huolto-ohjeissa esitettyjä ohjeita, johon moottori on asennettu.

Siirrä käynnistysvipu (B, kuva 7) vähitellen auki-asentoon moottorin lämpenemisen aikana.

⚠ HUOMIO - Älä käytä käynnistintä, kun moottori on jo lämmin.

MOOTTORIN SAMMUTTAMINEN

Kun moottori on sammunut, sulje polttoainehana (A, kuva 8).

Huom. Noudata moottorin sammuttamisessa sen koneen käyttö- ja huolto-ohjeissa esitettyjä ohjeita, johon moottori on asennettu.

UZSTĀDĪŠANA / MOTORA APSTĀDINĀŠANA

IEDARBINĀŠANA

Pirms dzinēja iedarbināšanas:

- Atveriet degvielas krānu (A, 5. att.);
- Pavelciet startera sviru (B, 6. att.).

Piezīme: Dzinēja iedarbināšanai sekojiet norādījumiem tās mašīnas lietošanas un tehnikās apkopes rokasgrāmatā, kurā ir uzstādīts dzinējs.

Dzinēja iesildīšanas laikā pakāpeniski pavelciet startera sviru (B, 7. att.) atvērtā stāvoklī.

⚠ UZMANĪBU - Kad motors ir jau uzsilis, nelietojiet atkārtoti gaisa svārsta sviru, lai iedarbinātu motoru.



DZINĒJA IZSLĒGŠANA



Pēc dzinēja izslēgšanas aizveriet degvielas krānu (A, 8. att.).

Piezīme: Dzinēja izslēgšanai sekojiet norādījumiem tās mašīnas lietošanas un tehnikās apkopes rokasgrāmatā, kurā ir uzstādīts dzinējs.

--	--	--	--

Eesti keel	Lietuvių k.	中文
<p align="center">ALUSTAMINE / MOOTORI SEISKAMINE</p>	<p align="center">UŽVEDIMAS / VARIKLIO SUSTABDYMAS</p>	<p align="center">启动 / 发动机熄火</p>
<p>ALUSTAMINE Enne mootori käivitamist:</p> <ul style="list-style-type: none"> • Avage kütusekraan (A, Joon.5); • Tõmmake starterihoovast (B, Joon.6). <p>NB: Mootori käivitamiseks järgige sellega ühendatud seadise kasutus-ja hooldusjuhendis toodud juhiseid.</p> <p>Mootori soojenedes viige starteri hoob (B, Joon.7) järkjärgult avatud asendisse.</p> <p>⚠ HOIATUS – Kui mootor on soe, ei ole vaja õhuklappi käivitamisel kasutada.</p> <p>MOOTORI SEISKAMINE Pärast mootori seiskamist sulgege kütusekraan (A, Joon.8).</p> <p>NB: Mootori seiskamiseks järgige sellega ühendatud seadise kasutus-ja hooldusjuhendis toodud juhiseid.</p>	<p>UŽVEDIMAS Prieš užvedant variklį:</p> <ul style="list-style-type: none"> • Atsukite degalų tiekimo čiaupą (A, 5 pav.); • Nuspauskite starterio svirtį (B, 6 pav.). <p>Pastaba: norėdami užvesti variklį vadovaukitės instrukcijomis, kurios pateiktos mechanizmo, kuriame įrengtas šis variklis, operatoriaus vadove.</p> <p>Varikliui įkaitus, starterio svirtį (B, 7 pav.) laipsniškai perstumkite atgal į atidarymo padėtį.</p> <p>⚠ PERSPĖJIMAS – varikliui sušilus droselio nenaudokite pakartotiniam užvedimui.</p> <p>VARIKLIO SUSTABDYMAS Varikliui sustojus, užsukite degalų tiekimo čiaupą (A, 8 pav.).</p> <p>Pastaba: norėdami sustabdyti variklį vadovaukitės instrukcijomis, kurios pateiktos mechanizmo, kuriame įrengtas šis variklis, operatoriaus vadove.</p>	<p>起动 起动发动机前:</p> <ul style="list-style-type: none"> • 打开燃料供应龙头(A, 图5); • 拉动起动杆(B, 图6)。 <p>备注: 欲起动发动机, 请遵循安装了发动机的机器的使用和维护手册中的指示进行。</p> <p>在发动机预热期间, 逐渐把起动杆(B, 图7)转回打开位置。</p> <p>⚠ 警告! – 发动机一旦升温后不准再使用阻风门再启动。</p> <p>停顿发动机 停顿发动机后, 关闭燃料龙头(A, 图8)。</p> <p>备注: 欲停顿发动机, 请遵循安装了发动机的机器的使用和维护手册中的指示进行。</p>

Magyar	Suomi	Latviski
<p align="center">KARBANTARTÁS</p>	<p align="center">HUOLTO</p>	<p align="center">TEHNISKĀ APKOPE</p>
<p>A karbantartás fontossága A megfelelő karbantartás alapvető a biztonságos, gazdaságos és problémamentes működéshez, valamint a légszennyezés csökkentéséhez. A rendszeres karbantartás javítja a működést, és meghosszabbítja a motor élettartamát.</p> <div data-bbox="47 375 734 574" style="border: 1px solid black; padding: 5px;"> <p> FIGYELEM - A motor helytelen karbantartása, vagy használata előtt bizonyos problémák megoldásának a hiánya súlyos sérülést vagy halált okozó rendellenes működéshez vezethet. Mindig figyeljen oda a jelen használati utasításban megadott karbantartási és ellenőrzési előírásokra és határidőkre.</p> </div> <p>Biztonsági előírások</p> <ul style="list-style-type: none"> Ellenőrizze, hogy a karbantartási vagy javítási műveletek előtt a motor ki legyen kapcsolva. Így sok lehetséges veszélyt el lehet kerülni: <ol style="list-style-type: none"> 1. A kipufogógázban található szénmonoxid okozta mérgezés: A motort csak megfelelően szellőztetett helyen használja. Ne használja robbanás- és tűzveszélyes környezetben, valamint zárt helyen. 2. A forró részek okozta égési sérülés: Mielőtt hozzányúlna hagyja kihűlni a motort és a kipufogó berendezést. 3. A mozgó részek okozta sérülés: Ne használja a motort, ha nem lett betanítva a működtetésére. <ul style="list-style-type: none"> A használat megkezdése előtt gondosan olvassa el a kézikönyvet, és ellenőrizze, hogy minden szükséges felszerelés, illetve felhatalmazás megvan-e. A gyulladá- és robbanásveszély minimálisra csökkentése érdekében gondosan járjon el, amikor a benzin közelében tevékenykedik. A részegységek tisztítására kizárólag nem gyúlékony oldószert használjon, és ne használjon benzint. Azoktól a részekről, ahol üzemanyag található tartsa távol a cigarettát, szikrát és a nyílt lángot. <p>A legjobb minőség és megbízhatóság biztosításához a javításhoz és cseréhez kizárólag új és eredeti, illetve azoknak megfelelő alkatrészeket használjon.</p>	<p>Huollon merkitys Asianmukainen huolto on oleellisen tärkeää moottorin turvallisen, taloudellisen ja ongelmattoman toiminnan kannalta sekä ilmansaastumisen välttämiseksi. Säännöllinen huolto parantaa moottorin suorituskykyä ja pidentää sen käyttöikä.</p> <div data-bbox="761 375 1449 606" style="border: 1px solid black; padding: 5px;"> <p> HUOMIO – Jos moottoria ei huolleta oikein tai mahdollisia ongelmia ei poisteta ennen moottorin käyttöä, seurauksena voi olla toimintahäiriöitä, jotka aiheuttavat vakavia henkilövahinkoja tai hengenvaaran. Noudata aina tässä käyttö- ja huolto-ohjeessa esitettyjä huolto-ohjeita ja määrättyjä huolto- ja tarkastusvälejä.</p> </div> <p>Turvallisuusohjeet</p> <ul style="list-style-type: none"> Tarkista, että moottori on sammutettu, ennen kuin aloitat huolto- tai korjaustyöt. Tällä tavoin vältetään monia mahdollisia vaaroja: <ol style="list-style-type: none"> 1. Pakokaasun sisältämän hiilimonoksidin aiheuttama myrkytys: Käytä moottoria ainoastaan hyvin ilmastoiduissa tiloissa. Älä käytä moottoria räjähdysalttiilla alueella, tulenarkojen aineiden läheisyydessä tai suljetussa tilassa. 2. Kuumien osien aiheuttamat palovammat: Anna moottorin ja pakoputkiston jäähtyä ennen kuin kosket niihin. 3. Liikkuvien osien aiheuttamat vammat: Älä käynnistä moottoria, ellei ole saanut opastusta sen käyttöön. <ul style="list-style-type: none"> Ennen kuin aloitat, lue tarkasti ohjeet ja varmista, että käytössäsi on tarvittavat työkalut ja osat käyttää niitä. Tulipalon ja räjähdysvaaran välttämiseksi noudata varovaisuutta työskennellessäsi bensiinin lähellä. Käytä osien puhdistuksessa ainoastaan syttymätöntä liuotainainetta. Älä käytä bensiiniä! Pidä savukkeet, kipinät ja avotuli kaukana osista, joissa on bensiiniä. <p>Korkean laadun ja toimintavarmuuden takaamiseksi käytä korjauksissa ja vaihdoissa ainoastaan uusia ja alkuperäisiä varaosia tai niitä vastaavia.</p>	<p>Tehniskās apkopes nozīmīgums Laba tehniskā apkope ir svarīga drošai, ekonomiskai lietošanai bez problēmām. Tas arī palīdzēs samazināt vides piesārņojumu. Regulāra tehniskā apkope uzlabos ierīces darbību un pagarinās tās kalpošanas laiku.</p> <div data-bbox="1478 375 2166 606" style="border: 1px solid black; padding: 5px;"> <p> BRĪDINĀJUMS Nepareizi veikta apkope, laikā nenovērsti darbības defekti pirms ierīces lietošanas, var būt par iemesliem ierīces nepareizai darbībai, kuras laikā jūs varat tikt nopietni savainots vai nogalināts. Vienmēr ievērojiet pārbauci un apkopes ieteikumus un grafiku, kas norādīti šajā rokasgrāmatā.</p> </div> <p>Drošības Pasākumi:</p> <ul style="list-style-type: none"> Pārlicinieties, vai ierīce ir izslēgta, pirms uzsākat remontu vai apkopi. Tas novērsīs iespējamus apdraudējumus. <ol style="list-style-type: none"> 1. Saindēšanās, ko izraisa oglekļa Monoksīds no ierīces izplūdes Mehānisms. Lietojiet ierīci tikai labi vēdinātās vietās, nelietojiet ierīci sprādzienbīstamā un viegli uzliesmojošā vidē un tās tuvumā. 2. Apdegumi no sakarsētām daļām : Ļaujiet ierīcei un izplūdes sistēmai atdzist pirms to skarāt. 3. Savainojumi no kustīgām daļām : Nepalaidiet ierīci pirms esat iepazinies ar norādījumiem. <ul style="list-style-type: none"> Lasiet norādījumus pirms darbosšanās un pārlicinieties, ka jums ir vajadzīgie rīki un prasmes. Lai samazinātu aizdegšanās vai sprādziena iespējamību, uzmanīgi apejaties ar benzīnu. Lietojiet tikai neuzliesmojošus šķīdinātājus, nesaturošus benzīnu, detaļu tīrīšanai. Turiet cigaretes, dzirksteles un liesmas atstatu no daļām, kas saistītas ar degvielu. <p>Remontam un aizvietošanai izmantojiet tikai oriģinālās detaļas un vai līdzvērtīgas tām, lai garantētu drošu lietošanu un labu kvalitāti.</p>

Eesti keel	Lietuvių k.	中文
<p align="center">HOOLDUS</p>	<p align="center">TECHNINĖ PRIEŽIŪRA</p>	<p align="center">维修保养</p>
<p>Hoolduse tähtsus Hea hooldus on ohutuks, ökonoomseks ja probleemideta tööks hädavajalik. See aitab ka vähendada õhu saastamist. Regulaarne hooldus parandab mootori jõudlust ja pikendab selle kasutusiga.</p> <div data-bbox="62 375 750 550" style="border: 1px solid black; padding: 5px;"> <p> HOIATUS. Mootori ebaõige hooldamine või probleemide kõrvaldamata jätmise võib põhjustada rikke, mille tõttu võite saada tõsiselt vigi või surma. Järgige alati kasutusjuhendis toodud soovitusi kontrolli ja hoolduse kohta ning vastavat graafikut.</p> </div> <p>Ettevaatusabinõud</p> <ul style="list-style-type: none"> • Enne hooldustööde või remondi alustamist veenduge, et mootor ei tööta. See kõrvaldab mitmed võimalikud ohud. <p>1. Mootori väljalaskesüsteemist väljuv mürgine vingugaas Kasutage mootorit ainult hästiventileeritud kohtades, ärge kasutage mootorit plahvatus- või tuleohtlikes keskkondades või suletud alal.</p> <p>2. Põletused kuumadest osadest Laske mootoril ja väljalaskesüsteemil enne nende puudutamist jahtuda.</p> <p>3. Vigastused liikuvatest osadest Ärge käivitage mootorit, kui seda ei ole soovitatud teha.</p> <ul style="list-style-type: none"> • Lugege enne alustamist juhiseid ja veenduge, et teil on olemas vajalikud tööriistad ja oskused. • Tulekahju- või plahvatusohu vähendamiseks olge bensiini läheduses töötamisel ettevaatlik. Kasutage osade puhastamiseks ainult süttimatut lahustit, mitte bensiini. Hoidke sigaretid, sädemed ja leegid eemal kõikidest kütusega seotud osadest. <p>Parima kvaliteedi ja töökindluse tagamiseks kasutage remondiks või asendamiseks ainult uusi, originaalseid või samaväärseid varuosi.</p>	<p>Techninės priežiūros svarba Gera techninė priežiūra - tai esminė saugaus, ekonomiško ir sklandaus veikimo prielaida. Be to, atliekant techninę priežiūrą mažinamas oro užterštumas. Reguliariai atliekant techninę priežiūrą, variklis geriau veiks, bus ilgesnė jo tarnavimo trukmė.</p> <div data-bbox="772 375 1460 582" style="border: 1px solid black; padding: 5px;"> <p> PERSPĖJIMAS – Jei variklio techninė priežiūra atliekama netinkamai arba problema nepašalinama prieš eksploatuojant variklį, galite patirti rimtą traumą arba žūtį. Visada vadovaukitės savininko vadovė pateiktomis patikros ir techninės priežiūros rekomendacijomis bei grafikais.</p> </div> <p>Atsargumo priemonės</p> <ul style="list-style-type: none"> • Prieš pradėdami vykdyti techninės priežiūros arba remonto darbus, variklį būtinai išjunkite. Taip išvengsite kelių galimų pavojų: <p>1. Apsinuodijimas iš variklio išmetamosios sistemos sklindančiu anglies monoksidu: Variklį eksploatuokite tik gerai vėdinamoje vietoje, variklio neeksploatuokite sprogioje ar lengvai užsiliepsnojančioje aplinkoje arba uždaroje aplinkoje.</p> <p>2. Nudegimai palietus karštas dalis: Prieš liedami variklį ir išmetamąją sistemą, leiskite jiems atvėsti.</p> <p>3. Judančių dalių sukeltos traumos: Variklio neįjunkite tol, kol jums nenurodys jo įjungti.</p> <ul style="list-style-type: none"> • Prieš pradėdami dirbti perskaitykite instrukcijas, taip pat įsitikinkite, ar turite reikiamų įrankių bei įgūdžių. • Dirbdami aplink vietą, kurioje yra benzino, būkite atsargūs, kad sumažėtų gaisro arba sprogimo tikimybė. Dalis valykite nedegiu tirpalu; nenaudokite benzino. Cigaretės, žiežirbas ir liepsnas laikykite atokiai nuo dalių, kurios turi sąlytį su benzinu. <p>Tam, kad būtų užtikrinta aukščiausia veikimo kokybė ir patikimumas, remontui arba pakeitimui naudokite tik naujas, originalias dalis arba joms tolygias.</p>	<p>维修保养的重要性 良好的维修保养对于安全、俭省和无故障的操作是至关重要的。它也将帮助减少空气污染。 定期的维修保养将改进性能和延长发动机的使用寿命。</p> <div data-bbox="1489 335 2184 502" style="border: 1px solid black; padding: 5px;"> <p> 警告 - 对本发动机的不良维护、或未能在操作前修正问题，可能会导致使您严重受伤或死亡的故障。始终遵照本所有者手册中的检查和维护保养建议和计划。</p> </div> <p>安全注意事项</p> <ul style="list-style-type: none"> • 在您开始任何维修保养或修理之前，请确保已关闭发动机。这将消除若干潜在危险： <p>1. 从发动机排气管排放的一氧化碳毒气： 只在通风良好的地方使用发动机，切勿在易爆炸或易燃环境或在封闭环境中操作发动机。</p> <p>2. 灼热部件造成的灼伤： 触碰前先让发动机和排气系统冷却。</p> <p>3. 移动部件造成的伤害： 除非有指示，否则不运行发动机。</p> <ul style="list-style-type: none"> • 在您开始使用前先阅读说明，并确保您具有所要求的工具和技术。 • 为减少火灾或爆炸的可能性，在汽油周围工作时须小心。只使用非易燃性的溶剂（而非汽油）来清洁部件。使香烟、火花和火焰远离所有与燃料相关的部件。 <p>为了确保最好的质量和可靠性，修理或更换时只使用全新、真部件或其相同等级部件。</p>

KARBANTARTÁSI PROGRAM

RENDSZERES KARBANTARTÁS - a hónapban megadott idő, vagy a megadott üzemóra elteltével végzendő, attól függően, hogy melyik következik be előbb		Minden egyes használat előtt	Egy hónap elteltével, illetve 5 óra	3 havonta, illetve 25 óra	6 havonta, illetve 50 óra	Évente, illetve 100 óránként
ELEM						
Motorolaj	Szintellenőrzés	x				
	Csere		x		x (1)	
Légszűrő	Ellenőrzés	x				
	Tisztítás			x (2)		
	Csere					x
Gyertya	Ellenőrzés és tisztítás				x	
	Csere					x
Kormány Ferodo	Ellenőrzés				x (3)	
Alapjárat	Ellenőrzés és beállítás					x (3)
Szelepek játéka	Ellenőrzés és beállítás					x (3)
Égéskamra	Tisztítás	100 óránként (3)				
Üzemanyagcsövek	Ellenőrzés	2 évente (csere, ha szükséges) (3)				

- (1) 25 óránként cserélje az olajat ha teljes terheléssel vagy magas környezeti hőmérsékleten használja a motort.
- (2) Poros, illetve szennyezett levegőjű környezetben gyakrabban végezze el a tisztítást. Cserélje ki a légszűrő részeit, ha nagyon piszkosak.
- (3) Ezeknek a részeknek a karbantartását bízza felhatalmazott műhellyre.

 **ÓVATOSSÁG** - A karbantartási program be nem tartása hiba esetén érvénytelenítheti a garanciát.

HUOLTO-OHJELMA

SÄÄNNÖLLINEN HUOLTO		Ennen jokaista käyttöä	Kuukauden tai 5 käyttötunnin välein	3kuukauden tai 25 käyttötunnin välein	6 kuukauden tai 50 käyttötunnin välein	Vuositain tai 100 käyttötunnin välein
Suoritetaan taulukossa mainittujen kuukausimäärien tai käyttötuntien välein sen mukaan, kumpi ajankohta on aikaisemmin käsillä.						
KOHDE						
Moottoriöljy	Tarkista taso	x				
	Vaihda		x		x (1)	
Ilmansuodatin	Tarkasta	x				
	Puhdista			x (2)		
	Vaihda					x
Sytytystulppa	Tarkasta ja puhdista				x	
	Vaihda					x
Vauhtipyörän hihna	Tarkasta				x (3)	
Minimikierrosluku	Tarkasta ja säädä					x (3)
Venttiilivällys	Tarkasta ja säädä					x (3)
Polttokammio	Puhdista	100 käyttötunnin välein (3)				
Pakoputkisto	Tarkasta	2 vuoden välein (vaihda tarvittaessa) (3)				

- (1) Vaihda öljy 25 käyttötunnin välein, jos moottoria käytetään täydellä kuormituksella tai korkeissa lämpötiloissa.
- (2) Puhdista useammin, jos olosuhteet ovat hyvin pölyiset tai ilman mukana kulkeutuu epäpuhtauksia. Vaihda ilmansuodattimen patruunat, jos ne ovat hyvin likaiset.
- (3) Näiden osien huolto on annettava valtuutetun huoltoliikkeen tehtäväksi.

 **VAROITUS** – Jos huolto-ohjelmaa ei noudateta, takuu ei kata mahdollisia vaurioita.

TEHNISKĀS APKOPES GRAFIKS

REGULĀRI VEICIET APKOPI katrā norādītā mēnesī vai darba stundu intervālā, atkarībā no tā, kas iestājas pirmais.		Pirms Katras lietošanas	Pirmajā Mēnesī vai ik pēc 5 stundām	Katru 3. Mēnesi vai ik pēc 25 stundām	Katru 6. Mēnesi vai ik pēc 50 stundām	Katru gadu vai ik pēc 100 stundām
PRIEKŠMETS						
Eļļa ierīcei	Pārbaudīt līmeni	x				
	Nomainīt		x		x (1)	
Gaisa filtrs	Pārbaudīt	x				
	Tīrīt			x (2)		
	Nomainīt					x
Aizdedzes svece	Pārbaudīt un tīrīt				x	
	Nomainīt					x
Spararata bremžu klucis	Pārbaudīt				x (3)	
Tukšgaitas ātrums	Pārbaudīt un noregulēt					x (3)
Vārsta sprauga	Pārbaudīt un noregulēt					x (3)
Degšanas kamera	Tīrīt	Pēc katrām 100 stundām (3)				
Degvielas atzīme	Pārbaudīt	Katru 2. gadu (nomainīt, ja nepieciešams) (3)				

(1) Nomainīt eļļu ierīcē ik pa 25 stundām, lietojot pastiprinātā režīmā, vai paaugstinātas apkārtējās temperatūras vidē.

(2) Tīriet biežāk netīrā vai gaisa piesārņojuma vidē. Nomainiet gaisa filtra daļas, ja tās ir ļoti netīras.

(3) Šo daļu apkalpošanu veikt tikai pie servisa dīlera. Apskatiet rokasgrāmatā apkopes gaitu.

 **BRĪDINĀJUMS** - Šī apkopes grafika neievērošana var būt par iemeslu garantijas remonta atteikumam.

HOOLDUSGRAAFIK

REGULAARNEHOOLDUSINTERVALL määratleb hoolduse, mis sooritatakse igal näidatud kuul või teatud töötundide järel, olenevalt sellest, milline neist esimesena kätte jõuab.		Enne iga kasutamist	Esimese kuu või 5 töötunni järel	Iga 3 kuu või 25 töötunni järel	Iga 6 kuu või 50 töötunni järel	Iga aasta või 100 töötunni järel
ÜKSUS						
Mootoriõli	Kontrollige taset	x				
	Vahetage		x		x (1)	
Õhufilter	Kontrollige	x				
	Puhastage			x (2)		
	Vahetage					x
Süüteküünal	Kontrollige ja puhastage				x	
	Vahetage					x
Hooratta piduriklots	Kontrollige				x (3)	
Tühikäigukiirus	Kontrollige ja reguleerige					x (3)
Klapivahe	Kontrollige ja reguleerige					x (3)
Põlemiskamber	Puhastage	Iga 100 töötunni järel (3)				
Kütusetoru	Kontrollige	Iga 2 aasta järel (vahetage vajadusel välja) (3)				

(1) Vahetage mootoriõli iga 25 töötunni järel, kui töötate suure koormusega või kõrge temperatuuriga keskkonnas.

(2) Puhastage sagedamini tolmustes tingimustes või õhusaaste korral. Vahetage välja õhufiltri osad, kui need on väga mustad.

(3) Neid elemente peab hooldama volitatud hooldustöökoda. Hooldusprotseduurid leiate kasutusjuhendist.

 **ETTEVAATUST!** Hooldusgraafiku eiramine võib kaasa tuua rikked, mis ei kuulu garantii alla.

TECHNINĖS PRIEŽIŪROS GRAFIKAS

REGULIARAUS APTARNAVIMO PERIODAS		Prieš kiekvieną naudojimą	Pirmą mėnesį arba kas 5 val.	Kas 3 mėnesius arba kas 25 val.	Kas 6 mėnesius arba kas 50 val.	Kas metus arba kas 100 val.
ELEMENTAS						
Variklio alyva	Patikrinti lygį	x				
	Pakeisti		x		x (1)	
Oro valytuvas	Patikrinti	x				
	Valyti			x (2)		
	Pakeisti					x
Uždegimo žvakė	Patikrinti ir valyti				x	
	Pakeisti					x
Smagračio stabdžio pedalas	Patikrinti				x (3)	
Tuščioji eiga	Patikrinti ir sureguliuoti					x (3)
Vožtuvo tarpas	Patikrinti ir sureguliuoti					x (3)
Degimo kamera	Valyti	Kas 100 val. (3)				
Degalų linija	Patikrinti	Kas 2 metus (jei reikia, pakeiskite) (3)				

- (1) Vvariklio alyvą keiskite kas 25 valandas, jei variklis naudojamas didele apkrova arba esant aukštai aplinkos temperatūrai.
- (2) Jei aplinkoje daug dulkių arba į orą lekia daug šiukšlių, valykite daug dažniau. Jei oro valytuvo dalys labai užsiteršia, jas pakeiskite.
- (3) Šiuos elementus turi aptarnauti aptarnavimo agentas. Apie aptarnavimo procedūras skaitykite vadove.

⚠️ ĮSPĖJIMAS – Jei nepaisysite šio techninės priežiūros grafiko, gali atsirasti trikčių, kurioms nebus taikoma garantija.

维修保养计划

定期维修服务周期，在每个指示的月份或间隔的操作时间执行，视何者为先。		每次使用之前	首个月或首5小时。	每3个月或每25小时。	每6个月或每50小时。	每一年或每100小时。
项目						
发动机油	检查油位	x				
	更换		x		x (1)	
空气滤清器	检查	x				
	清洁			x (2)		
	更换					x
火花塞	检查和清洁				x	
	更换					x
飞轮制动块	检查				x (3)	
空转速度	检查和调整					x (3)
阀门间隙	检查和调整					x (3)
燃烧室	清洁	在每100小时后。(3)				
燃料输送管路	检查	每2年(如有需要,请更换)(3)				

- (1) 在重负载或高温环境使用的情况下，每25小时更换发动机油。
- (2) 在多尘环境或出现空中碎屑时，应更经常进行清理。如果很肮脏，请更换空气滤清器部件。
- (3) 这些项目应由您的维修服务经销商进行维护。请参考手册的维修服务程序。

⚠️ 注意 – 未能遵循这份维修保养计划可能导致不在保修担保之内的故障。

NOTE:

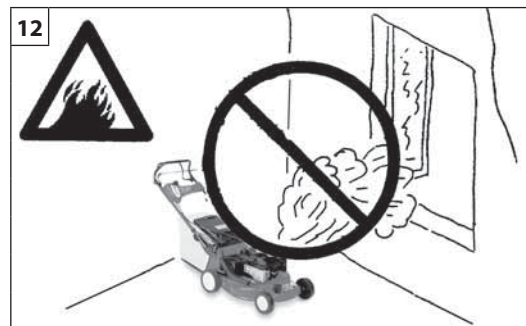
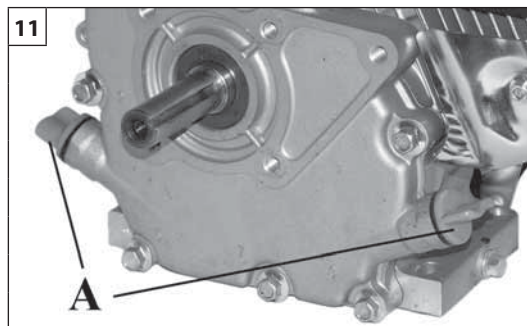
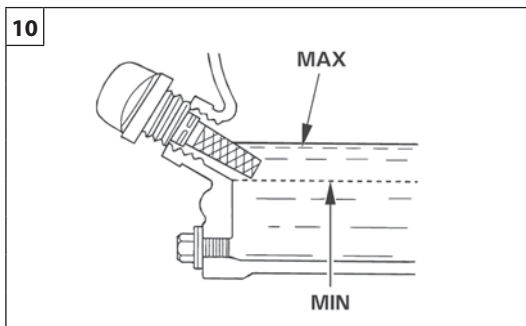
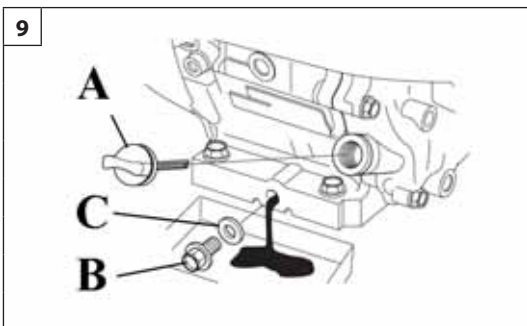

Magyar

KARBANTARTÁS

Motorolaj csere

ÓVATOSSÁG - A használt olaj veszélyes hulladék. A használt olajat a törvényes előírás szerint semmisítse meg. Ne öntse ki az olajat a háztartási hulladék közé. Javasoljuk, hogy a használt olajat lezárt tartályban juttassa el a helyi újrahasznosító központba vagy az üzemanyag állomásra feldolgozás céljából.

Meleg motornál öntse ki a használt olajat. A meleg olaj gyorsan és teljes mértékben kiürül.

1. Helyezzen egy megfelelő tartályt a motor alá a használt olaj felfogására, vegye le az olajcsapot (9. ábra, A), a leeresztő anyás csavart (B) és a szigetelő gyűrűt (C).
2. Teljesen ürítse ki az olajat, majd helyezze vissza a leeresztő anyás csavart és a szigetelő gyűrűt, szorítsa be őket.
3. Vízszintes helyzetű motornál töltsse be az ajánlott típus szerinti olajat a pálcá felső jeléig (MAX) (10. ábra).
4. Helyezze vissza beszorítva az olaj kupakot (11. ábra, A).

Ha nem megfelelő olajszíntel működik a motor, az a motor súlyos károsodásához vezethet.

Üzemanyag utánpótlás

FIGYELEM - Az üzemanyag utánpótlást soha ne végezze zárt térben, ahol a benzingőz szikrával vagy nyílt lánggal érintkezhet (12. ábra). A benzint kályhák és kazánok őr lángjától, grillezőtől, elektromos háztartási berendezésektől, elektromos szerszámoktól stb. távol tartsa. (13. ábra)

Kikapcsolt motornál vegye le a tartály kupakját, és ellenőrizze az üzemanyag szintet. Töltsse föl a tartályt, ha az üzemanyag szint alacsony.

A feltöltés jól szellőzött környezetben a motor beindítása előtt kell elvégezni. Ha megelőzőleg épp használatban volt a motort, hagyja kihűlni. Üzemanyag feltöltés közben figyeljen oda, hogy ne öntse véletlenül mellé az üzemanyagot. Ne töltsse föl az üzemanyagot az üzemanyag betöltő nyílás szűkületének kezdeténél (14. ábra). Feltöltés után jól szorítsa be az üzemanyag tartály kupakját.

Az üzemanyag véletlen kiömlése, azon túl, hogy veszélyes, tüzet okozhat, és káros a környezetre. A véletlenül kiömlött üzemanyagot azonnal gyűjtse össze.

Suomi

HUOLTO

Moottoriöljyn vaihto

VAROITUS - Käytetty öljy on vaarallinen jäte. Hävitä käytetty öljy määrysten mukaisesti. Älä vie öljyä kotitalousjätteen keräykseen. Käytetty öljy on suositeltavaa toimittaa suljetussa astiassa paikalliseen jätehuolto-/kierrätyskeskukseen tai huoltoasemalle.

Tyhjennä käytetty öljy moottorin ollessa lämmin. Lämmin öljy poistuu nopeasti ja täydellisesti.

1. Laita sopiva öljynkeruustia moottorin alapuolelle, avaa öljytulppa (A, kuva 9) ja irrota tyhjennysruuvi (B) ja tiivisterengas (C).
2. Tyhjennä öljy kokonaan ja kiinnitä sen jälkeen tyhjennysruuvi ja tiivisterengas takaisin paikalleen ja kiristä ne kunnolla.
3. Moottorin ollessa vaakasuorassa täytä suositeltua öljyä öljytikun ylemmään merkkiin (MAX) saakka (kuva 10).
4. Kiinnitä öljytulppa tiukasti takaisin paikalleen (A, kuva 11).

Jos moottoria käytetään ilman riittävää öljymäärää, se voi vaurioitua vakavasti.

Polttoaineen lisääminen

HUOMIO - Älä lisää polttoainetta koskaan suljetussa tilassa, jossa bensiinin höyryt voivat joutua kosketuksiin kipinöiden tai avotulen kanssa (kuva 12). Säilytä bensiini kaukana liesien tai höyrykattiloiden polttimista, grilleista, kodinkoneista, sähkölaitteista jne. (Kuva 13).

Sammuta moottori, avaa säiliön tulppa ja tarkista polttoaineen määrä. Lisää polttoainetta, jos taso on alhainen.

Polttoaineen lisääminen on suoritettava hyvin ilmastoidussa tilassa ennen moottorin käynnistämistä. Jos moottori on ollut juuri käynnissä, anna sen ensin jäähtyä. Varo läikyttämästä polttoainetta säiliön täyttämisen aikana. Älä täytä säiliötä polttoaineen täyttöaukossa olevan ulokkeen yläpuolelle (kuva 14). Kiinnitä polttoainesäiliön tulppa loppuksi kunnolla paikalleen.

Sen lisäksi, että polttoaineen läikkyminen voi aiheuttaa tulipalon vaaran, se myös saastuttaa ympäristöä. Pyyhi vahingossa roiskunut polttoaine heti pois.

Latviski

TEHNISKĀ APKOPE

Nomanīt motoreļļu

BRĪDINĀJUMS - Izlietotā eļļa ir bīstams atkritumu produkts. Izlietotās eļļas pareiza utilizācija. Nemetiet kopā ar majsaimniecības atkritumiem. Iesakām nogādāt izlietoto eļļu noslēgtā konteinerī līdz vietējam atkritumu savākšanas punktam vai attīrīšanas iekārtu stacijai.

Izlejiet izlietoto eļļu, kamēr ierīce ir silta. Silta eļļa izlīst ātri un pilnībā.

1. Novietojiet piemērotu trauku zem ierīces, lai savāktu izlietoto eļļu, tad noņemiet eļļas tvertnes vāciņu (9. zīm. A), uzgriezni ar skrūvi (B) un noslēdzošo blīvi (C)
2. Ļaujiet izlietotajai eļļai iztecēt pilnībā, tad uzstādiet atpakaļ uzgriezni ar skrūvi un pretuzgriezni ar skrūvi, pēc tam cieši pie3. Kamēr dzinējs ir līdzinā stāvoklī, uzpildiet līdz augšējai atzīmei (MAX) uz līmeņmēra ar ieteikto eļļu (10. zīm.)
4. Uzlieciet atpakaļ vāciņu (A, 11. zīm.)

Dzinēja darbināšana ar zemu eļļas līmeni var bojāt dzinēju.

Uzpildīšana ar degvielu

BRĪDINĀJUMS - Nekad neuzpildiet dzinēju ēkas iekšpusē, kur benzīna iztvaikojumi var uzliesmot vai uzdzirkstīt (12. zīm.). Turiet benzīnu atstatu no majsaimniecības priekšmetiem, grīliem, elektroiekārtām un to signāllampiņām, utt. (13. zīm.)

Pārbaudiet degvielas līmeni, noņemot tvertnes vāciņu, kad ierīce ir izslēgta. Papildiniet tvertni, ja degvielas līmenis ir zems.

Uzpildiet labi vēdinātā vietā pirms dzinēja iedarbināšanas. Ja ierīce tikusi darbināta, ļaujiet tai atdzist. Uzpildiet rūpīgi, neizlejot degvielu. Neuzpildiet virs degvielas iepildītāja kakliņa (14. zīm.). Pēc uzpildīšanas labi pievelciet degvielas tvertnes vāciņu.

Nekad neuzpildiet dzinēju ēkas iekšpusē, kur benzīna iztvaikojumi var uzliesmot vai uzdzirkstīt (Turiet benzīnu atstatu no majsaimniecības priekšmetiem, grīliem, elektroiekārtām un to signāllampiņām, utt.

Izlieta degviela ir ne tikai ugunsbīstama, bet nodara arī kaitējumu apkārtējai videi. Nosusiniet izlieto nekavējoši.

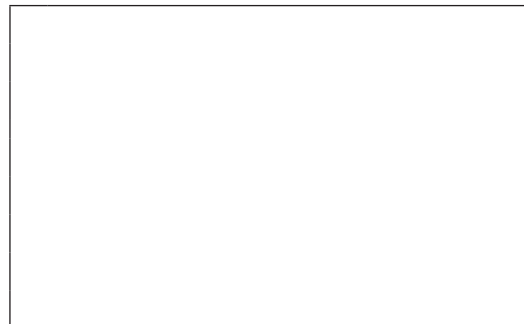
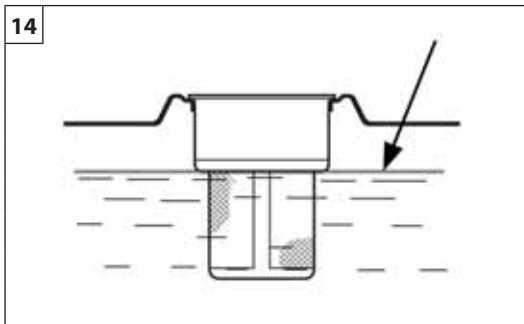
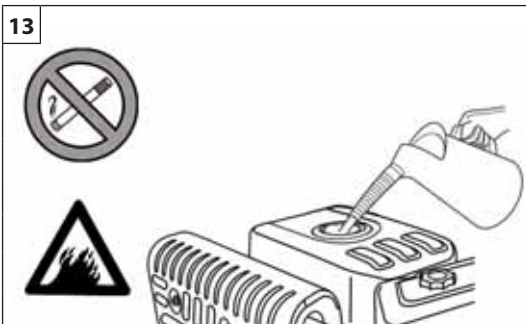

Eesti keel

Lietuvių k.

中文

HOOLDUS

TECHNINĖ PRIEŽIŪRA

维修保养

Mootoriõli vahetus

⚠ ETTEVAATUST! Kasutatud mootoriõli kuulub ohtlike jäätmete hulka. Kõrvaldage kasutatud õli nõuetekohaselt. Ärge visake seda olmejäätmete hulka. Soovitame selle tagastamiseks viia suletud mahutis kohaliku jäätmekäitluskeskusesse või teenindusjaama.

Laske kasutatud õli välja, kui mootor on veel soe. Soe õli voolab välja kiiresti ja täielikult.

1. Asetage sobiv mahuti kasutatud õli kogumiseks mootori alla ja seejärel eemaldage õlikork (A, joon. 9), väljalaskepolt (B) ja tihendussein (C).
2. Laske kasutatud õlil täielikult välja voolata ning seejärel paigaldage tagasi väljalaskepolt ja tihendussein ning keerake korralikult kinni.
3. Hoidke mootorit on horisontaalselt ja täitke mootor ettenähtud õliga kuni õlivarda ülemise märgistuseni (MAX) (joon. 10).
4. Paigaldage kindlalt tagasi õlikork (A, joon. 11).

Mootori käitamine madala õlitasemega võib mootorit kahjustada.

Kütuse lisamine

⚠ HOIATUS. Ärge kunagi lisage kütust hoones, kus bensiiniaurud võivad kokku puutuda tule või sädemetega (joon. 12). Hoidke bensiin eemal seadmete signaallampidest, grillidest, elektriseadmetest, elektritööriistadest jne (joon. 13).

Kui mootor seisab, eemaldage kütusepaagi kork ja kontrollige kütuse taset. Täitke paaki, kui tase on liiga madal.

Lisage kütust hästiventileeritud ruumis enne mootori käivitamist. Kui mootor on töötanud, laske sellel jahtuda. Lisage kütust ettevaatlikult, et vältida kütuse mahavoolamist. Ärge lisage kütust torukaelast kõrgemale (joon. 14). Pärast kütuse lisamist keerake kütusepaagi kork korralikult kinni.

Ärge kunagi lisage kütust hoones, kus bensiiniaurud võivad jõuda tule või sädemeteni. Hoidke bensiin eemal seadmete signaallampidest, grillidest, elektriseadmetest, elektritööriistadest jne.

Mahavoolanud kütus ei ole ainult tuleohtlik, vaid ka keskkonnaohtlik. Pühkige mahavoolanud kütus kohe ära.

Variklio alyvos pakeitimas

⚠ ĮSPĖJIMAS - Panaudota alyva yra kenksmingos atliekos. Panaudotą alyvą tinkamai išmeskite. Jos nemeskite kartu su buitiniemis atliekomis. Rekomenduojame užsandarintą konteinerį su alyva nunešti į vietos perdirbimo centrą arba aptarnavimo stotį perdirbimui.

Panaudotą alyvą išleiskite kol variklis šiltas. Šilta alyva greičiau ir visiškai ištekės.

1. Po variklio padėkite tinkamą indą alyvai surinkti, po to nuimkite alyvos dangtelį (A, 9 pav.), išleidžiamąjį varžtą (B) ir izoliacinį tarpiklį (C).
2. Leiskite ištekėti visai alyvai, tada vėl įsukite išleidimo varžtą, uždėkite izoliacinį tarpiklį ir jį tvirtai priveržkite.
3. Variklį laikykite lygioje padėtyje ir rekomenduojamos alyvos pripilkite iki ant lygio matuoklio esančios viršutinės ribos žymos (MAX) (10 pav.).
4. Tvirtai uždėkite alyvos dangtelį (A, 11 pav.).

Jei variklis veiks esant žemam alyvos lygiui, variklis gali sugesti.

Degalų papildymas

⚠ PERSPĖJIMAS – Degalų niekada nepapildykite patalpoje, kur benzino garai gali kontaktuoti su liepsna arba žiežirbomis (12 pav.). Benzinau saugokite atokiai nuo prietaisų dujinių degiklių, krosnelių, elektros prietaisų, elektrinių įrankių ir kt. (13 pav.).

Variklį sustabdykite, nuimkite degalų bako dangtelį ir patikrinkite degalų lygį. Jei degalų lygis žemas, pripildykite baką.

Prieš užvesdami variklį, pripildymą vykdykite gerai vėdinamoje vietoje. Jei variklis prieš tai veikė, leiskite jam atvėsti. Pripildykite atsargiai, kad degalai neišsilietų. Nepilkite virš degalų pripildymo indo kakliuko (14 pav.). Papildę degalų, tvirtai užsukite degalų bako dangtelį.

Variklio niekada nepildykite patalpoje, kur benzino garai gali kontaktuoti su liepsna arba žiežirbomis. Benzinau saugokite atokiai nuo prietaisų dujinių degiklių, krosnelių, elektros prietaisų, elektrinių įrankių ir kt.

Išsilieję degalai gali ne tik sukelti gaisro pavojų, bet ir pakenkti aplinkai. Išsiliejusius degalus nedelsiant iššluostykite.

更换发动机油

⚠ 注意 - 用过的油为有害废弃物。应适当地处理用过的废油。切勿与日常垃圾一起丢弃。我们建议您把用过的废油放入密封容器中，送至您当地的回收中心或维修服务站以便回收利用。

在发动机微热时出空废油。微热的油在放油时更快速和彻底。

1. 在发动机下方放置适当的容器以接住废油，然后取下油箱盖（A，图：9）、放油螺栓(B)和密封垫圈(C)。
2. 让废油完全地放空，然后装回放油螺栓和密封垫圈，并稳固转紧它。
3. 使发动机处于水平位置，将建议的机油添加至量油尺上的最高限制（MAX）标记（图：10）。
4. 稳固地装回油箱盖（A，图：11）。

在低油位时运行发动机会导致发动机损害。

补充燃料

⚠ 警告 - 绝不在汽油烟尘可能接触到火焰或火花(图：12)的建筑物中为发动机补充燃料。使汽油远离器具导航灯、烤炉、电器、电动工具等（图：13）。

在发动机停止时，取下油箱盖并检查油位。如果油位变低，则为油箱加油。

在启动发动机之前，在通风良好的地方补充燃料。如果之前有运行发动机，请等待它冷却。小心地补充燃料，避免燃料溅出。不要加满至注油漏斗颈（图：14）之上。补充燃料后，稳固地转紧油箱盖。

绝不在汽油烟尘可能接触到火焰或火花的建筑物中为发动机补充燃料。使汽油远离器具导航灯、烤炉、电器、电动工具等。溅出的燃料不仅有火灾风险，它也会破坏环境。应立即擦干溅出的燃料。

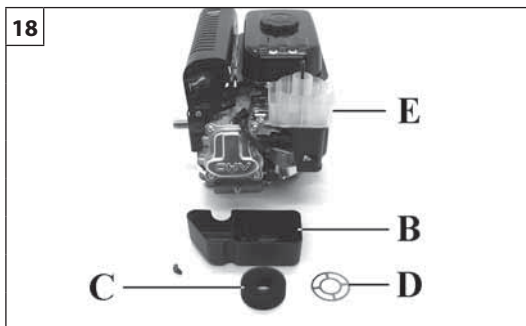

Magyar

KARBANTARTÁS

ÓVATOSSÁG - Az üzemanyag rongálhatja a festéket és a műanyagot. Figyeljen oda, hogy a tartály feltöltésekor ne öntse mellé véletlenül az üzemanyagot. Az üzemanyag véletlen kiömlésével okozott károkat a garancia nem fedezi.

Olajfűrdős légszűrő

FIGYELEM - A légszűrőt soha ne tisztítsa benzinnel vagy fokozottan gyúlékony oldószerral. Ez robbanást vagy tüzet okozhat.

ÓVATOSSÁG - Soha ne forgassa a motort légszűrő nélkül. A motor biztosan kárt szenvedne.

A szűrő elemeket mindig cserélje ki, ha sérültek.

1. Távolítsa el a szárnyasanyát (A, 17. ábra), és vegye le a légszűrő fedelét (B, 17. ábra).
2. Távolítsa el a légszűrőelemet (C, 18. ábra) a fedélről. Gondosan ellenőrizze, hogy ne legyenek sérülések rajta, amennyiben sérült, cserélje ki.
3. Mossa le a fedelet (B, 18. ábra), a légszűrő tartóelemét (D, 18. ábra), az olajtartályt (E, 18. ábra) és a szűrőelemet (C, 18. ábra) egy nem tűzveszélyes tisztítószerrel (pl. szappanos víz), és teljesen szárítsa meg.
4. Merítse a szűrőelemet tiszta motorolajba, majd csavarja ki, hogy a fölösleges olajat eltávolítsa belőle. Ha túl sok olaj marad benne, a motor füstölni fog.
5. Eressze le a fűrdőt olajat a légszűrő házából, mossa ki a leülepedett szennyeződést egy nem tűzveszélyes oldószerral, és szárítsa meg a légszűrőházat.
6. Töltse fel a légszűrő házát az OLAJSZINT jelzésig (G, 19. ábra) a motorba való olajjal.

Az olajtartály úrtartalma

K 700H - K 800H - K 800HC - K 800HT: 0,06 l (60 cm³)

7. Állítsa újra össze a légszűrőt és a fedelet, és szorítsa teljesen rá a szárnyasanyát.

ÓVATOSSÁG - A szennyezett légszűrő korlátozza a légáramlást az üzemanyag felé, és ezzel csökkenti a motor teljesítményét. Ha a motort nagyon poros környezetben használják, a légszűrőt a KARBANTARTÁSI PROGRAMBAN megadottnál gyakrabban kell cserélni.

Suomi

HUOLTO

VAROITUS - Polttoaine voi vahingoittaa maalia ja muovia. Varo läikyttämästä polttoainetta säiliön täyttämisen aikana. Takuu ei vastaa vahingoista, jotka ovat seurausta polttoaineen läikkymisestä vahingossa.

Öljykylpy-ilmansuodatin

HUOMIO - Älä puhdista ilmansuodatinta milloinkaan bensiinillä tai hyvin tulenarolla liuotinaineilla. Seurauksena voi olla räjähdys tai tulipalo.

VAROITUS - Älä käytä moottoria koskaan ilman ilmansuodatinta. Moottori vaurioituu.

Vaihda aina vahingoittuneiden suodatinelementtien tilalle uudet.

1. Avaa ja irrota siipimutteri (A, kuva 17) ja poista ilmansuodattimen kansi (B, kuva 17).
2. Irrota ilmansuodattimen elementti (C, kuva 18) kannesta. Tarkista huolellisesti, ettei suodatinelementissä ole murtumia ja vaihda tarvittaessa.
3. Pese kansi (B, kuva 18), ilmansuodattimen alusta (D, kuva 18), öljykuppi (E, kuva 18) ja suodatinelementti (C, kuva 18) syttymättömällä puhdistusaineella (esimerkiksi saippuavedellä) ja kuivaa huolellisesti.
4. Upota suodatinelementti puhtaaseen moottoriöljyyn ja poista liika öljy lopuksi puristamalla. Jos öljyä jää liikaa, moottori savuttaa.
5. Tyhjennä liika öljy ilmansuodattimen kotelosta, puhdista kerääntynyt lika käyttäen syttymätöntä liuotinainetta ja kuivaa kotelo.
6. Täytä ilmansuodattimen kotelo ÖLJYTASON merkkiin (G, kuva 19) saakka moottorille suositellulla öljyllä.

Öljymäärä

K 700H - K 800H - K 800HC - K 800HT: 0,06 l (60 cm³)

7. Kiinnitä ilmansuodatin ja kansi takaisin paikalleen ja kiristä siipimutteri tiukkaan.

VAROITUS - Likainen ilmansuodatin estää ilmanvirtauksen kaasuttimeen alentaen moottorin tehoa. Jos moottoria käytetään hyvin pölyisissä olosuhteissa, puhdista ilmansuodatin useammin kuin on mainittu HUOLTO-OHJELMASSA.

Latviski

TEHNISKĀ APKOPE

UZMANĪBU: Degviela var sabojāt krāsojumu un plastmasas detaļas. Uzmanieties un neizlejiet degvielu tvertnes uzpildīšanas laikā. Bojājumus, kas radušies izlietas degvielas dēļ garantija neatlīdzina.

Gaisa filtrs eļļas vannā

BRĪDINĀJUMS - Tīrot gaisa filtru nekad nelietojiet benzīna vai zema uzliesmojoša punkta šķīdinātājus. Ierīce var aizdegties vai uzsprāgt

UZMANĪBU Nekad nedarbiniet dzinēju bez gaisa filtra. Ierīce ātri nolietosies.

Vienmēr nomainiet bojātās filtra daļas

1. Atskrūvējiet spārnuzgriezni (A, 17. att.) un noņemiet gaisa filtra vāku (B, 17. att.).
2. Izņemiet gaisa filtra filtrējošo elementu (C, 18. att.) no vāka. Rūpīgi pārbaudiet, vai uz tā nav pārrāvumu un nomainiet to, ja tas ir bojāts.
3. Mazgājiet vāku (B, 18. att.), gaisa filtra balstu (D, 18. att.), eļļas kasti (E, 18. att.) un filtrējošo elementu (C, 18. att.) neuzliesmojošā tīrīšanas šķidrumā (piemēram, ziepjūdenī) un noslaukiet sausu.
4. Iegremdējiet filtrējošo elementu tirā motoreļļā, pēc tam izspiediet to, lai novāktu eļļas pārpalikumu. Atstājot pārāk daudz eļļas, dzinējs dūmos.
5. Izlejiet izlietoto eļļu no gaisa filtra kastēs, nomazgājiet uzkrājušos netīrumus ar neuzliesmojošu šķīdinātāju un noslaukiet kasti.
6. Iepildiet gaisa filtra kastē tādu pašu motoreļļu, kura ir ieteicama lietošanai dzinējā, līdz EĻĻAS LĪMĒŅA atzīmes (G, 19. att.).









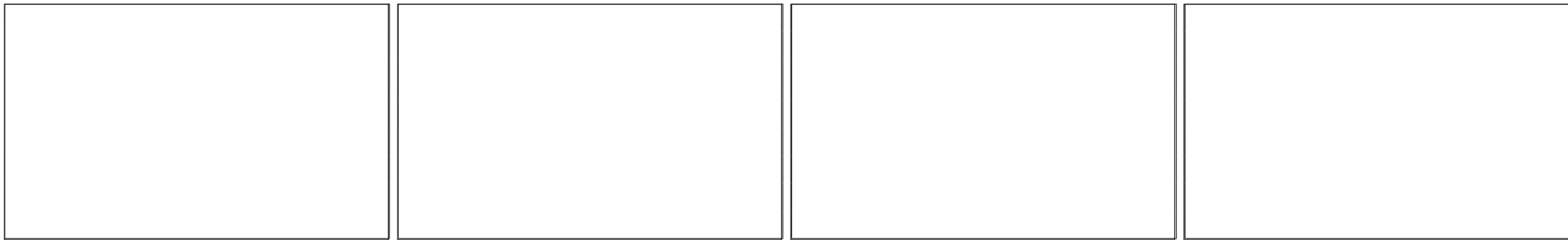



Eļļas apjoms

K 700H - K 800H - K 800HC - K 800HT: 0,06 l (60 cm³)

7. Salieciet gaisa filtru un vāku, pēc tam līdz galam pievelciet spārnuzgriezni.

UZMANĪBU - Netīrs gaisa filtrs ierobežos gaisa pieplūdumu karburatoram, ierobežojot ierīces darbību. Ja jūs darbiniet ierīci ļoti netīrā vidē, tīriet gaisa filtru biežāk, kā noteikts APKOPES GRAFIKĀ.



Eesti keelh	Lietuvių k.	中文
HOOLDUS	TECHNINĖ PRIEŽIŪRA	维修保养
<p> ETTEVAATUST! Kütus võib kahjustada värvkatet ja plastikut. Jälgige, et te ei vala kütust paagi täitmisel maha. Mahavoolanud kütusest tulenevad kahjustused ei kuulu garantii alla.</p>	<p> ĮSPĖJIMAS: Degalai gali pažeisti dažus ir plastmasę. Pripildydami degalų baką saugokitės, kad degalai neišsilietų. Žalai, atsiradusiai dėl išsiliejusių degalų, garantija netaikoma.</p>	<p> 注意: 燃料会损坏油漆和塑料。您在为油箱加油时请小心避免燃料溅出。因溅出燃料而导致的损坏不在保修的担保之内。</p>
<p>Õlivann-õhufilter</p>	<p>Oro filtras alyvos vonelėje</p>	<p>油浴式空气滤清器</p>
<p> HOIATUS. Ärge kunagi kasutage bensiini või madala leekpunktiga lahusteid õhufiltri elemendi puhastamiseks. See võib põhjustada tulekahju või plahvatuse.</p>	<p> PERSPĖJIMAS – Oro valytuvo elemento niekada nevalykite benzinu arba žemu užsiliepsnojimo tašku pasižyminčiu tirpikliu. Gali kilti gaisras arba sprogimas.</p>	<p> 警告 – 绝不使用汽油或低闪点溶剂来清洁空气滤清器元件。这可能会导致火灾或爆炸。</p>
<p> ETTEVAATUST! Ärge kunagi kaitage mootorit ilma õhufiltrita. See toob kaasa mootori kiire kulumise.</p>	<p> ĮSPĖJIMAS – Niekada neekspluatuokite variklio be oro valytuvo. Kitaip variklis sparčiai dėvėsis.</p>	<p> 注意 – 绝不在没有空气滤清器的情况下开动发动机。这将导致发动机的急速磨损。</p>
<p>Vahetage alati välja kahjustatud filtrielemendid.</p> <ol style="list-style-type: none">1. Eemaldage liblikmutter (A, Joon.17) ja võtke õhufiltri kaas maha (B, Joon.17).2. Eemaldage kaane seest õhufiltri element (C, Joon.18). Kontrollige seda tähelepanelikult rebendite suhtes ja asendage element vajadusel uuega.3. Peske kaas (B, Joon.18), õhufiltri pesa (D, Joon.18), õli anum (E, Joon.18) ja filtrielement (C, Joon.18) mittesüttivas puhastusvedelikus (näiteks seebivees) ja kuivatage hoolikalt.4. Kastke filtrielement puhtasse mootoriõlisse ja pigistage üleliigne õli sellest välja. Liigse õli korral hakkab mootor suitsema.5. Tühjendage õhufiltri õli anum kasutatud õlist, peske kogunenud mustus mittesüttiva lahustiga maha ja kuivatage anum.6. Täitke õhufiltri õli anum märgiseni OIL LEVEL (G, Joon.19) mootori jaoks soovitatava õliga. <p>Õli anum K 700H - K 800H - K 800HC - K 800HT: 0,06 l (60 cm³)</p> <ol style="list-style-type: none">7. Pange õhufilter ja kaas uuesti kokku ning keerake liblikmutter lõpuni kinni.	<p>Visada pakeiskite pažeistus filtri elementus.</p> <ol style="list-style-type: none">1. Nusukite sparnuotąją veržlę (A, 17 pav.) ir nuimkite oro filtro dangtelį (B, 17 pav.)2. Nuo dangtelio nuimkite oro filtro elementą (C, 18 pav.). Elementą kruopščiai patikrinkite, ar jame nėra įtrūkimų; jei elementas pažeistas, jį pakeiskite.3. Naudodami nedegų ploviklį (pvz., muiluotą vandenį) nuplaukite dangtelį (B, 18 pav.), oro filtro montuojamąjį elementą (D, 18 pav.), alyvos dėžutę (E, 18 pav.) ir filtro elementą (C, 18 pav.) ir leiskite jiems gerai nudžiūti.4. Filtro elementą mirkykite švarioje variklio alyvoje, po to alyvos perteklių nuspaukite. Jei elemente liks pernelyg daug alyvos, iš variklio sklis dūmai.5. Iš oro filtro dėžutės išpilkite alyvą ir dėžutėje susikaupusius nešvarumus išplaukite naudodami nedegų tirpiklį. Dėžutę nusauskite.6. Į oro filtro dėžutę įpilkite tos pačios alyvos, kurią rekomenduojama naudoti variklyje; jos pilkite iki lygio žymos (G, 19 pav.). <p>Alyvos talpa K 700H - K 800H - K 800HC - K 800HT: 0,06 l (60 cm³)</p> <ol style="list-style-type: none">7. Sumontuokite oro filtrą, uždėkite dangtelį ir gerai priveržkite sparnuotąją veržlę.	<p>始终更换损坏的过滤器元件。</p> <ol style="list-style-type: none">1. 拆除翅片式螺母(A, 图17)并拆下空气滤清器盖(B, 图17)。2. 从盖子上拆下过滤元件(C, 图18)。检查是否存在裂痕并在受损时更换之。3. 利用非易燃液体(例如 肥皂水)清洗盖子(B, 图18)、空气滤清器支座(D, 图)、储油盒(E, 图18)和过滤元件(C, 图18)。4. 把过滤元件浸泡在清洁的机油里, 然后拧干过剩的机油。如留下过多的机油将会产生烟雾。5. 把用过的机油从空气滤清器盒内排走, 用非易燃的溶剂清洗残留的脏物并干燥之。6. 向过滤器盒添加适合发动机使用的机油至OIL LEVEL刻度(G, 图19)。 <p>油量 K 700H - K 800H - K 800HC - K 800HT: 0.06 l (60 cm³)</p> <ol style="list-style-type: none">7. 重新组装空气滤清器和盖子, 拧紧翅片式螺母。
<p> ETTEVAATUST! Must õhufilter takistab õhuvoolu karburaatorisse ja vähendab mootori jõudlust. Kui kasutate mootorit väga tolmuses keskkonnas, puhastage filtrit sagedamini kui on hooldusgraafikus ette nähtud.</p>	<p> ĮSPĖJIMAS - Užsiteršęs oro filtras ribos oro srautą į karbiuratorių, todėl variklis prasčiau veiks. Jei variklį eksploatuojate labai dulketose vietose, oro filtrą valykite dažniau, negu nurodyta skyriuje TECHNINĖS PRIEŽIŪROS GRAFIKAS.</p>	<p> 注意 – 肮脏的空气过滤器将限制流动到汽化器的空气, 降低发动机性能。如果您在非常多尘的区域操作发动机, 应比维修保养计划中指定的清洁空气过滤器时间表更经常地进行清理。</p>

0.7-0.8 mm (0.028"-0.031")



RN9YC

Magyar

KARBANTARTÁS



ÓVATOSSÁG - Ha a motort légszűrő nélkül használják vagy sérült légszűrővel, a szennyeződés bejuthat a motorra és korai kopást okozhat. Az ilyen károsodást a Viszonteladó garanciája nem fedi.

Gyertya

Ajánlott gyertyák: Champion RN9YC vagy ezzel egyenértékű. Az ellenálló típusú gyertyákra az EMC igényeknek való megfelelés miatt van szükség. Mindig ellenálló típusú gyertyát használjon a cseréhez.



ÓVATOSSÁG - Nem megfelelő gyertya alkalmazása károsíthatja a motort.

1. Vegye le a gyertya foglalatát, és távolítsa el a gyertya körüli szennyeződést.
2. A megfelelő kulccsal szedje szét a gyertyát.
3. Ellenőrizze a gyertyát. Ha az elektródák elhasználódtak, vagy a szigetelés sérült vagy összenyomódott, cserélje ki.
4. Megfelelő vastagságmérővel mérje meg az elektródák közötti távolságot. A távolság 0,7 - 0,8 mm (0,028" - 0,031") kell legyen. Ha szükséges, korrigálja a távolságot, ehhez finoman hajlítsa meg az oldalsó elektródát (25. ábra).
5. Kézzel helyezze be a gyertyát, ne erőltesse, hogy a csavarment ne sérüljön.
6. A gyertya foglalatba történő behelyezését követően szorítsa rá az alátétre a megfelelő kulccsal. Ha ugyanazt a gyertyát szereli vissza, miután a gyertya hozzáért a foglalat aljához még 1/8 fordulattal szorítsa be. Ha új gyertyát szerel be, miután a gyertya hozzáért a foglalat aljához 1/2 fordulattal szorítsa be.



ÓVATOSSÁG - Ha a gyertya nincs eléggé becsavarva, túlhevülhet és tönkretelheti a motort. Ha túlságosan be van szorítva a gyertya, a dugattyúfej csavarmentei sérülhetnek.

7. Akassza vissza a gyertya foglalatot.

Suomi

HUOLTO



VAROITUS - Jos moottoria käytetään ilman ilmansuodatinta tai vaurioituneella ilmansuodattimella, epäpuhtaudet voivat päästä moottoriin aiheuttaen ennen aikaista kulumista. Valmistajan takuu ei vastaa tällaisesta vahingosta.

Sytytystulppa

Suosittelut sytytystulpat Champion RN9YC tai vastaavat. Resistiivisten sytytystulppien käyttö on EMC-yhdenmukaisuusvaatimuksen edellytys. Käytä aina resistiivisiä sytytystulppia vaihdon yhteydessä.



VAROITUS - Vääränlaisten sytytystulppien käyttö voi vaurioittaa moottoria.

1. Irrota sytytystulpan hattu ja poista lika sytytystulppaa ympäröivältä alueelta.
2. Irrota sytytystulppa käyttäen sopivaa ruuviavainta.
3. Tarkista tulppa. Vaihda tilalle uusi, jos elektrodit ovat kuluneet tai jos eriste on säröillyt tai murtunut.
4. Mittaa elektrodivälitys sopivalla paksuusmittarilla. Välyksen tulee olla 0,7 - 0,8 mm (0,028" - 0,031"). Säädä välystä tarvittaessa taivuttamalla varovasti sivulla olevaa elektrodia (kuva 25).
5. Laita sytytystulppa käsin paikalleen painamatta sitä ja varoen vaurioittamasta johtoja.
6. Kun sytytystulppa on paikallaan, kiristä se sopivalla avaimella siten, että jousi puristuu kokoon. Jos asennat takaisin saman sytytystulpan, kiristä 1/8 - 1/4 kierrosta, kunnes sytytystulppa on paikallaan. Jos asennat uuden sytytystulpan, kiristä 1/2 kierrosta, jolloin sytytystulppa on pohjassa.



VAROITUS - Kiristämätön sytytystulppa voi ylikuumentua ja vaurioittaa moottoria. Liian tiukalle kiristetty sytytystulppa voi vahingoittaa sylinterinpään johtoja.

7. Kiinnitä hattu takaisin sytytystulppaan.

Latviski

TEHNISKĀ APKOPE



UZMANĪBU Dzinēja darbināšana bez filtra vai ar bojātu filtru, ļauj netīrumiem iekļūt dzinējā, dzinējs ātrāk nolietojas. Šo bojājumu nesedz izplatītāja garantija.

Aizdedzes svece

Ieteicamās aizdedzes sveces: Champion RN9YC vai ekvivalentas Atbilstībai elektromagnētiskai saderībai ir nepieciešamas aizdedzes sveces ar pretestību. Nomainītai vienmēr lietojiet aizdedzes sveces ar pretestību.



UZMANĪBU Nepiemērota aizdedzes svece var bojāt ierīci.







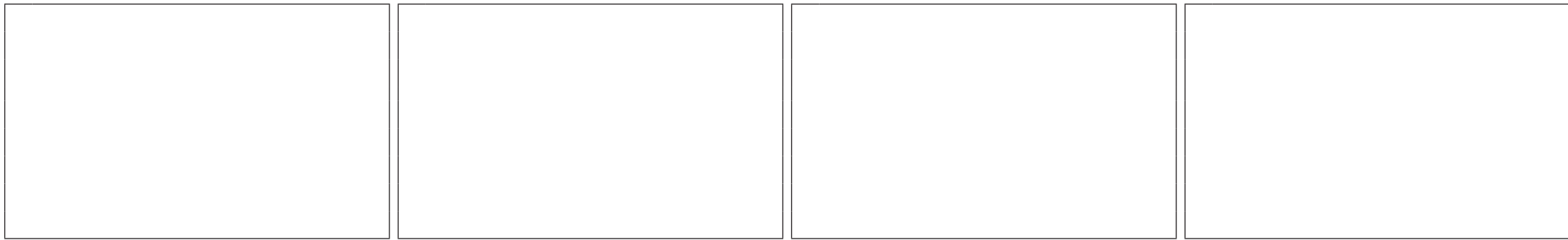

1. Atvienojiet aizdedzes sveces uzgali un noņemiet netīrumus apkārt aizdedzes sveces vietai.
2. Noņemiet aizdedzes sveci ar sveču atslēgu.
3. Pārbaudiet aizdedzes sveci. Nomainiet to, ja elektrodai ir nolietojušies, vai, ja izolācija ir iepļūsusi vai saplūsusi.
4. Izmēriet aizdedzes sveci spraugu starp elektrodiem ar atbilstošu mērinstrumentu. Spraugai jābūt 0,7-0,8 mm (0,028-0,031 collas). Ja nepieciešams, noregulējiet spraugu, uzmanīgi pieliecot sānu elektrodu (25. zīm.)
5. Ievietojiet rūpīgi aizdedzes sveci ar roku, lai nepieļautu nepareizu ieskrūvēšanu.
6. Kad aizdedzes svece iegūlusi savā vietā, piegrieziet to ar sveču atslēgu, lai piespiestu blīvi. Ja ievietojiet lietotu aizdedzes sveci, piegrieziet 1/8 - 1/4 griezienu pēc aizdedzes sveces iegulšanas. Ja ievietojiet jaunu aizdedzes sveci, piegrieziet 1/2 griezienu pēc aizdedzes sveces iegulšanas.



UZMANĪBU - Nepiegriezta aizdedzes svece var pārkarst un bojāt dzinēju. Pārgriezta aizdedzes svece var bojāt vītni cilindra galvai.

7. Pievienojiet aizdedzes sveces uzgali.



Eesti keel	Lietuvių k.	中文
HOOLDUS	TECHNINĖ PRIEŽIŪRA	维修保养
<p> ETTEVAATUST! Mootori kasutamine ilma õhufiltrita või kahjustatud õhufiltriga võimaldab mustusel mootoris siseneda, põhjustades selle kiiret kulumist. Selline kahjustus ei kuulu edasimüüja osalise garantii alla.</p> <p>Süüteküünal Soovitatud süüteküünlad: Champion RN9YC või teised samaväärsed. Elektromagnetilise ühilduvuse nõuetele vastamiseks on nõuata takisti tüüpi süüteküünalde kasutamine. Kasutage asendamisel alati takisti tüüpi süüteküünlaid.</p> <p> ETTEVAATUST! Vale süüteküünal võib mootorit kahjustada.</p> <ol style="list-style-type: none">1. Eemaldage süüteküünla ühendusjuhe ja puhastage süüteküünla ümbrus mustusest.2. Eemaldage süüteküünal spetsiaalse võtmega.3. Kontrollige süüteküünalt. Vahetage see välja, kui elektroodid on kulunud või kui isolatsioon on pragunenud või katkine.4. Mõõtkite süüteküünla elektroodide vahet sobiva mõõteriistaga. Vahe peab olema 0,7-0,8 mm. Korrigeerige vajadusel vahet, painutades ettevaatlikult külgeelektroodi (joon. 25).5. Paigaldage süüteküünal ettevaatlikult käsitsi, et vältida keerme rikkumist.6. Pärast süüteküünla kohale asetamist keerake see seibi kokkusurumiseks spetsiaalse võtmega kinni. Kasutatud süüteküünla tagasi paigaldamisel pingutage seda pärast kohale asetamist veel 1/8 - 1/4 pööret. Uue süüteküünla paigaldamisel pingutage seda pärast kohale asetamist veel 1/2 pööret. <p> ETTEVAATUST! Lahtine süüteküünal võib üle kuumeneda ja mootorit kahjustada. Süüteküünla ülepingutamise võib kahjustada silindripea keeret.</p> <ol style="list-style-type: none">7. Ühendage süüteküünla ühendusjuhe.	<p> ĮSPĖJIMAS - Jei variklį eksploatuosite be oro filtro arba su pažeistu oro filtru, į variklį pateks nešvarumų, todėl jis sparčiau dėvėsis. Tokio pobūdžio žalai ribota platintojo garantija netaikoma.</p> <p>Uždegimo žvakė Rekomenduojamos uždegimo žvakės: Champion RN9YC arba tolygios. Tam, kad būtų laikomasi elektromagnetinio suderinamumo atitikties, reikia naudoti rezistorinio tipo uždegimo žvakę. Pakeitimui visada naudokite rezistorinio tipo uždegimo žvakes.</p> <p> ĮSPĖJIMAS – Netinkama uždegimo žvakė gali sugadinti variklį.</p> <ol style="list-style-type: none">1. Atjunkite uždegimo žvakės dangtelį ir nuo srities aplink uždegimo žvakę nuvalykite nešvarumus.2. Uždegimo žvakę išimkite naudodamiesi uždegimo žvakės veržliarakčiu.3. Patikrinkite uždegimo žvakę. Jei elektrodai susidėvėję arba jei įskilęs arba apsilaukęs izoliatorius, ją pakeiskite.4. Tinkamu matavimo prietaisu išmatuokite tarpą tarp uždegimo žvakės elektrodų. Šis tarpas turi būti 0,7-0,8 mm (0,028-0,031 colio) dydžio. Jei reikia, tinkamą tarpą nustatykite palenkdami šoninį elektrodą (25 pav.).5. Uždegimo žvakę montuokite atsargiai rankomis, žiūrėkite, kad sričiai gerai sutaptų.6. Įsukę uždegimo žvakę, ją priveržkite uždegimo žvakės veržliarakčiu, kad ji prispaustų tarpiklį. Jei vėl sumontuojate panaudotą uždegimo žvakę, ją įsukę į jai skirtą vietą priveržkite pasukdami 1/8 - 1/4 sūkio. Jei montuojate naują uždegimo žvakę, ją įsukę priveržkite 1/2 sūkio. <p> ĮSPĖJIMAS - Silpnai priveržta uždegimo žvakė gali perkaisti ir sugadinti variklį. Uždegimo žvakę priveržus pernelyg smarkiai, gali būti pažeisti sričiai cilindro galvutėje.</p> <ol style="list-style-type: none">7. Pritvirtinkite uždegimo žvakės dangtelį.	<p> 注意 - 在没有空气过滤器或使用损坏空气过滤器的情况下操作发动机，将使灰尘进入发动机内，导致发动机急速磨损。这类损害不在分销商的有限保修的保证之内。</p> <p>火花塞 建议的火花塞：Champion RN9YC 或其他相同等级。电磁兼容要求使用电阻类火花塞。更换时始终使用电阻类火花塞。</p> <p> 注意 - 使用不正确的火花塞会导致发动机损坏。</p> <ol style="list-style-type: none">1. 拆下火花塞罩，然后清理火花塞区域周围的灰尘。2. 使用火花塞扳手取下火花塞。3. 检查火花塞。如果电极已磨损或如果绝缘体已有裂痕或缺口，则需更换它。4. 使用合适的量规测量火花塞的电极间距。间距应在 0.7-0.8 mm (0.028 - 0.031 英寸) 之间。如有必要，请通过小心地弯曲侧边电极（图：25）更正该间距。5. 小心地用手安装火花塞，避免过分转越螺纹。6. 火花塞固定后，使用火花塞扳手压紧垫圈。如果重新安装用过的火花塞，请在火花塞固定后转紧 1/8 至 1/4 圈。如果安装全新的火花塞，则在火花塞固定后转紧 1/2 圈。 <p> 注意 - 松动的火花塞会使发动机过热和损坏。过分转紧火花塞会使汽缸头的螺纹损坏。</p> <ol style="list-style-type: none">7. 装回火花塞罩。

IDEIGLENES TÁROLÁS ÉS SZÁLLÍTÁS

IDEIGLENES TÁROLÁS

Előkészítés

Alapvető fontosságú az ideiglenes tárolás helyes előkészítése ahhoz, hogy a motor optimális állapotba maradjon. Az alábbi műveletek célja a motor működését és külalakját rontó rozsdás és korrózió megakadályozása, valamint az ideiglenes tárolás idő elteltét követően a beindítás megkönnyítése.

Tisztítás

Ha közvetlenül a motor üzemeltetését követi a tisztítás, annak megkezdése előtt legalább fél óráig hagyja a motort hűlni. Tisztítsa meg az összes külső felületet, fesse be azokat a helyeket, ahol a festék lejött, és a többi részt, ami rozsdásodhat kenje át egy vékony réteg olajjal.



ÓVATOSSÁG - Ne használjon öntöző slagot vagy vízzel működő tisztító gépet. Az öntözőtömlő, illetve a vízzel működő tisztítógép használatakor víz szivároghat a légszűrőbe vagy a kipufogó dobba. A légszűrőben a szűrőelemet átíthatja a víz, a szűrőn vagy a kipufogón áthaladó víz pedig bejuthat a dugattyúba és rongálhatja. A forró motorral érintkező víz kárt okozhat. Ha közvetlenül a motor üzemeltetését követi a mosás, annak megkezdése előtt legalább fél óráig hagyja a motort hűlni.

Üzemanyag tárolás

A benzin oxidálódik és tönkremegy, ha sokáig tárolják. Az öreg benzin nehézkessé teheti a beindítást, és gumi lerakódást képez, ami eltömheti az üzemanyag adagoló berendezést. Ha a tárolás során a motorbenzin minősége romlik, lehet, hogy a karburátort és az adagoló más alkatrészeit tisztítani kell vagy ki kell cserélni.

Az az időszak, ameddig a benzint az üzemanyag tartályban és a karburátorban lehet hagyni anélkül, hogy működési problémát okozzon, olyan tényektől függően változik, mint a benzinkeverék, a tárolási hőmérséklet, a tartály részleges vagy teljes telítettsége. A félig üres tartályban lévő levegő elősegíti az üzemanyag romlását. A magas tárolási hőmérséklet felgyorsítja az üzemanyag romlását. Az üzemanyag romlása néhány hónap alatt, illetve akár rövidebb idő alatt is bekövetkezhet, ha a tartályba juttatott benzin nem volt friss.

A Viszonteladói Garancia a tárolási óvintézkedések be nem tartása miatt felmerülő problémákat, az adagoló berendezés károsodását és a motor hatékonysági problémáit nem fedi.

VARASTOINTI JA KULJETTAMINEN

VARASTOINTI

Valmistelut

Asianmukaiset varastoinnin valmistelutoimenpiteet ovat oleellisen tärkeitä, jotta moottori pysyy optimaalisessa kunnossa. Seuraavien toimenpiteiden tarkoitus on estää ruosteen ja syöpymisen aiheuttamasta moottoriin toimintahäiriöitä ja ulkonäöllisiä haittoja sekä helpottaa käynnistystä varastoinnin jälkeen.

Puhdistus

Jos moottoria on juuri käytetty, anna sen jäähtyä vähintään puoli tuntia ennen kuin aloitat puhdistuksen. Puhdista kaikki ulkopinnat, korjaa vahingoittuneet maalipinnat ja voitele muut ruostumiselle alttiit pinnat ohuesti öljyllä.



VAROITUS – Älä käytä vesiletkeä tai painepesuria. Vesiletken tai painepesurin käyttö voi aiheuttaa veden pääsyn ilmansuodattimeen tai pakoputkeen. Vesi kastelee suodatinelementin, ja suodatintimen tai pakoputken ohitse pääsevä vesi menee sylinteriin ja voi vaurioittaa sitä. Kuumen moottorin kanssa kosketukseen pääsevä vesi voi aiheuttaa vahinkoja. Jos moottoria on juuri käytetty, anna sen jäähtyä vähintään puoli tuntia ennen kuin aloitat puhdistuksen.

Polttoaineen varastointi

Bensiini hapettuu ja pilaantuu, jos sitä varastoidaan pitkään. Vanhentunut bensiini voi vaikeuttaa käynnistymistä ja jättää kumijäämiä, jotka voivat tukkia polttoaineen syöttöputkiston. Jos moottorin bensiini pääsee vanhenemaan varastoinnin aikana, kaasutin ja muut ruiskutusjärjestelmän osat on mahdollisesti puhdistettava.

Bensiinin säilytysaika polttoainesäiliössä ja kaasuttimessa ilman ongelmia vaihtelee riippuen erilaisista tekijöistä, kuten bensiiniseoksesta, säilytysajan pituudesta ja siitä, onko säiliö täynnä osittain vai kokonaan. Puolitäydessä säiliössä oleva ilma edistää polttoaineen huonontumista. Korkea säilytyslämpötila nopeuttaa polttoaineen huonontumista. Polttoaine voi pilaantua muutamassa kuukaudessa ja jopa lyhyemmässäkin ajassa, jos säiliöön laitettu bensiini ei ole puhdasta.

Valmistajan takuu ei vastaa ruiskutusjärjestelmälle aiheutuneista vahingoista tai moottorin tehon alenemisesta, jotka ovat seurausta säilytysohjeiden noudattamatta jättämisestä.

UZGLABĀŠANA UN TRANSPORTĒŠANA

JŪSU IERĪCES UZGLABĀŠANA

Sagatavošanās uzglabāšanai

Pareiza sagatavošanās uzglabāšanai ir svarīga, lai nebūtu problēmu ar dzinēju, un, lai tas izskatītos labi. Lai pasargātu dzinēju no rūsas un korozijas, kas ietekmē jūsu dzinēja darbību un izskatu, kā arī, lai būtu vieglāk to palaist pēc uzglabāšanas, vajadzētu ievērot sekojošo.

Tīrīšana

Ja dzinējs ticis darbināts, ļaujiet tam atdzist vismaz pusstundu pirms tīrīšanas. Notīriet visas ārējās virsmas, pielabojiet bojāto krāsu, pārklājiet vietas, kas var rūsēt ar plānu eļļas kārtiņu.



UZMANĪBU Nekad nelietojiet dārza šļūteni vai mazgāšanas ierīces zem spiediena. Lietojot dārza šļūteni vai mazgāšanas ierīces zem spiediena, ūdens var iekļūt gaisa filtra vai slāpētāja atverē. Ūdens gaisa filtrā var samitrināt to, izsūcoties cauri gaisa filtram un slāpētājam, ūdens var tikt cilindrā, bojājot to. Ūdens saskaroties ar karsto dzinēju, var to bojāt. Ja dzinējs ticis darbināts, ļaujiet tam atdzist vismaz pusstundu pirms mazgāšanas.

Degvielas uzglabāšana

Benzīns oksidējas un bojājas uzglabāšanas laikā. Vecs benzīns apgrūtina palaišanu, un tas atstāj lipīgus aplikumus, kas aizsērē degvielas sistēmu. Ja benzīns sabojājas jūsu ierīcē uzglabāšanas laikā, jums iespējams būs jāremontē vai jānomaina karburators vai kāda cita degvielas sistēmas daļa.

Laiks, kurā var uzglabāt benzīnu degvielas tvertnē un karburatorā, neizraisot funkcionālas problēmas, ir atkarīgs no tādiem faktoriem, kā benzīna marka, uzglabāšanas temperatūra, kā arī no tā, vai tvertne ir pilnīgi vai daļēji uzpildīta. Gaiss daļēji uzpildītā tvertnē veicina degvielas bojāšanos. Ļoti silta uzglabāšanas temperatūra paātrina degvielas bojāšanos. Degvielas bojāšanās problēmas var uzrādīties dažu mēnešu laikā, vai pat mazākā laika posmā, ja benzīns, ko iepildījāt tvertnē jau nebija svaigs.

Izplatītāja garantijas noteikumi neparedz atļūdināt degvielas sistēmas bojājumus vai dzinēja darbības traucējumus, kas radušies nepareizas uzglabāšanas rezultātā.

HOIUSTAMINE JA TRANSPORTIMINE

SANDĖLIAVIMAS IR TRANSPORTAVIMAS

储存与运输

MOOTORI HOIUSTAMINE
Ettevalmistus hoiustamiseks

Korralik ettevalmistus hoiustamiseks on hädavajalik mootori probleemide ärahoidmiseks ja selle vältimiseks säilitamiseks. Järgmised protseduurid aitavad vältida mootori funktsioonide ja vältimise kahjustumist rooste ja korrosiooni tõttu ning lihtsustavad mootori käivitamist pärast hoiustamist.

Puhastamine

Kui mootor on töötnud, laske sellel enne puhastamist jahtuda vähemalt pool tundi. Puhastage kõiki välispindu, korrigeerige kahjustatud värkatet ja katke muud kergesti korrodeeruvad pinnad õhukese õlikihiga.



ETTEVAATUST! Ärge kunagi kasutage aiavoolikut või survepesutehnikat. Aiavooliku või survepesutehnika kasutamisel võidakse suruda vesi läbi õhufiltri või summuti avade. Õhufiltrisse sattunud vesi rikub õhufiltri ja läbi õhufiltri või summuti tunginud vesi võib siseneda silindrisse ja põhjustada kahjustusi. Kuuma mootoriga kokkupuutuv vesi võib mootorit kahjustada. Kui mootor on töötnud, laske sellel enne pesemist jahtuda vähemalt pool tundi.

Kütuse säilitamine

Bensiin oksüdeerub ja rikneb säilitamisel. Vana bensiin põhjustab rasket käivutamist ja jätab jääkaineid, mis ummistavad kütusesüsteemi. Kui mootoris jäänud kütus rikneb hoiustamise ajal, võib osutada vajalikuks karburaatori ja kütusesüsteemi osade hooldus või väljavahetamine.

Bensiini säilitusperioodi pikkus ilma tööprobleeme tekitamata on erinev ja sõltub bensiinisegust, säilitustemperatuurist ja kütusepaagi täitvusest. Osaliselt täis kütusepaagis asuv õhk aitab kütuse riknemisele kaasa. Väga soe säilitamistemperatuur kiirendab kütuse riknemist. Kütuse riknemise probleemid võivad ilmneda mõne kuuga või isegi vähema aja jooksul, kui bensiin ei olnud kütusepaagi täitmisel värske.

Edasimüüja osaline garantii ei kata hoiustamise ettevalmistusprotseduuride eiramisest tulenevaid kütusesüsteemi kahjustusi või mootori jõudlusprobleeme.

VARIKLIO SANDĖLIAVIMAS**Paruošimas sandėliuoti**

Tam, kad variklis būtų geros išvaizdos ir gerai veikų, labai svarbu jį tinkamai paruošti sandėliavimui. Atlikdami toliau aprašytus veiksmus, išvengsite rūdžių ir korozijos poveikio variklio veikimui, variklį bus lengviau užvesti pasibaigus sandėliavimo periodui.

Valymas

Jeį variklis neseniai veikė, prieš jį valydami, leiskite jam mažiausiai pusę valandos atvėsti. Nuvalykite visus išorinius paviršius, uždažykite vietas, kuriose pažeisti dažai, o kitas galinčias surūdyti vietas padenkite plonu alyvos sluoksniu.



ĮSPĖJIMAS – Niekada nenaudokite sodo žarnos ar kitų aukšto slėgio plovimo įrenginių. Naudojant sodo žarną arba aukšto slėgio plovimo įrenginius, į oro valytuvą arba duslintuvo ertmę gali patekti vandens. Vanduo oro valytuve sudrėkins oro filtrą ir vanduo, praėjęs pro oro filtrą arba duslintuvą, gali patekti į cilindrą ir jį pažeisti. Ant karšo variklio patekęs vanduo gali padaryti žalos. Jeį variklis neseniai veikė, prieš jį plaudami, leiskite jam mažiausiai pusę valandos atvėsti.

Degalų saugojimas

Benzinas saugojimo metu oksiduosis ir jo kokybė taps prastesnė. Naudojant seną benzina bus sunku variklį užvesti, be to jis paliks dervos nuosėdų, kurios užkimš degalų sistemą. Jeį saugojimo metu benzino kokybė tampa prastesnė, gali prireikti atlikti karbiuratoriaus ir kitų degalų sistemos komponentų techninę priežiūrą arba juos gali tekti pakeisti.

Periodo trukmė, kurį benzina galima laikyti degalų baka ir karbiuratoriuje tikintis, kad benzinas nesukels veikimo problemų, priklauso nuo benzino rūšies, saugojimo temperatūros ir ar degalų bakas pilnas, ar nepilnas. Jeį degalų bakas nepilnas, baka esantis oras skatina degalų kokybės prastėjimą. Degalų kokybės prastėjimą spartina labai aukšta saugojimo temperatūra. Jeį degalų baką pripildėte nešviežio benzino, degalų kokybė gali suprastėti per kelis mėnesius arba net dar greičiau.

Platintojo ribota garantija netaikoma degalų sistemos gedimams arba variklio veikimo sutrikimams, kurie atsirado dėl aplaidaus pasiruošimo sandėliuoti.

储藏您的发动机**储存准备**

正确的储存准备工作对于保持您的发动机无故障和外观良好是至关重要的。以下步骤将有助于防止会损害发动机功能和外观的生锈和腐蚀，并将使储存后的发动机更易于使用。

清洁

如果之前有运行发动机，请等待它冷却至少半小时再进行清洁。清洁所有外部表面、润饰任何有损坏的油漆，并在可能生锈的其他部分涂上一层薄油。



注意 – 绝不使用花园浇水用软管或压力洗涤设备。使用花园浇水用软管或压力洗涤设备会使水渗入空气滤清器或消音器口。在空气滤清器中的水将浸泡空气过滤器，而渗透空气过滤器或消音器的水会进入汽缸，导致损坏。灼热的发动机接触到水会导致损坏。如果之前有运行发动机，请等待它冷却至少半小时再进行清洗。

燃料储存

汽油将在储存时氧化和变质。旧汽油将导致启动困难，并且它会留下会堵塞燃料系统的胶质沉淀物。如果您发动机中的汽油在储存期间变质，您可能需要维护或更换汽化器和其他燃料系统组件。

汽油能储存在油箱和汽化器而不导致性能问题的时间长短视情况而定，例如混合汽油、储存温度，以及油箱是部分或完全添满等因素。在半满油箱中的空气会促进燃料变质。高温储存/温度会加速燃料变质。燃料变质问题可能在几个月内出现，如果您添满油箱时使用的不是新鲜的汽油，则变质时间甚至更短。

分销商的有限保修不包括因储存准备工作疏忽而导致的燃料系统损害或发动机性能问题。

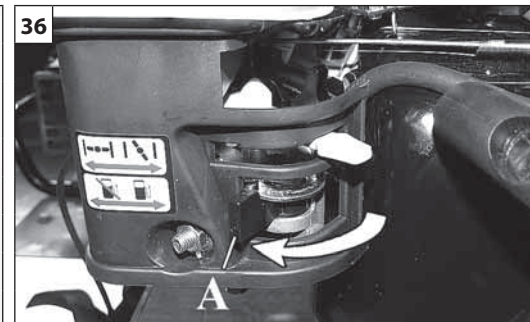
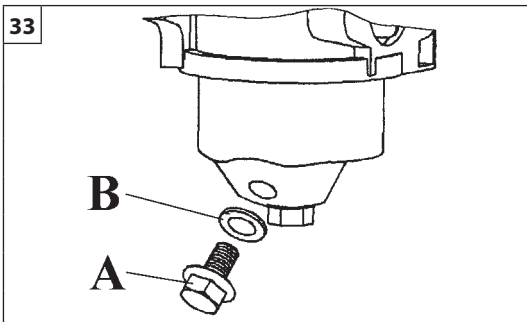

Magyar	Suomi	Latviski
<h3>IDEIGLENES TÁROLÁS ÉS SZÁLLÍTÁS</h3>	<h3>VARASTOINTI JA KULJETTAMINEN</h3>	<h3>UZGLABĀŠANA UN TRANSPORTĒŠANA</h3>
<p>Az üzemanyag tárolási időt növelni lehet megfelelő stabilizátor hozzáadásával, illetve a romlás miatti problémákat el lehet kerülni, ha a tartályt és a karburátort kiürítik. Az állagromlás lassítása céljából a benzint üzemanyagtartályban tárolja.</p> <p>Stabilizátor adalék hozzáadása a tárolási idő meghosszabbítására</p> <p>Ha stabilizátor adalékot adnak az üzemanyaghoz, friss benzint töltsön a karburátor tartályba. Ha a tartály félig üres, a levegő fokozza az üzemanyag romlását a tárolás során. Ha benzintartályt használ a tárolásra, ellenőrizze, hogy a tartályban lévő benzin nem öregedett-e el.</p> <ol style="list-style-type: none"> 1. A gyártó utasításait követve adagolja a stabilizátor adalékot. 2. A stabilizátor adalék hozzáadását követően a motort legalább 10 percig járassa a szabadban, hogy biztos legyen, hogy a kezelt benzin átveszi a helyét a kezeletlennek a karburátorban. 3. Állítsa le a motort. <p>Az üzemanyag- és a karburátor tartály kiürítése</p> <ol style="list-style-type: none"> 1. Helyezzen egy benzin betöltésére engedélyezett tartályt a karburátor alá, és használjon egy tölcserő az üzemanyag elfolyásának megelőzésére. 2. Vegye le az üzemanyag leeresztő anyás csavart (33. ábra, A) és a szigetelő alátétet (B). 3. Miután a tartályba leeresztette az összes üzemanyagot, helyezze vissza a leeresztő anyás csavart (A) és a szigetelő alátétet (B). Mindkettőt jól húzza meg. 4. Zárja el az üzemanyagcsapot (A, 36. ábra). <p>Óvintézkedések ideiglenes tárolás esetén</p> <ol style="list-style-type: none"> 1. Cserélje le a motorolajat. 2. Szerelje le a gyújtógyertyát. 3. Töltsön egy evőkanálnyi (5-10 cm³) tiszta motorolajat a dugattyúba (34. ábra). 4. Többször húzza meg az indítókötelet, hogy eloszoljon az olaj a dugattyúban (35. ábra). 	<p>Polttoaineen säilytysaikaa voi pidentää lisäämällä siihen sopivaa stabilointiainetta, tai laadun heikkenemisen aiheuttamia ongelmia voidaan välttää tyhjentämällä polttoainesäiliö kokonaan ennen täyttämistä. Voit estää bensiinin laadun heikkenemistä säilyttämällä sen polttoaineille tarkoitetuissa astioissa.</p> <p>Stabilointiaineen lisääminen säilytysajan pidentämiseksi</p> <p>Kun lisäät polttoaineeseen stabilointiainetta, täytä säiliöön tuoretta bensiiniä. Jos säiliö on vain puoliksi täynnä, sen sisältämä ilma edistää polttoaineen huonontumista säilytyksen aikana. Jos säilytät varastossa varapolttoainetta, varmista, että varasäiliössä ei ole vanhaa bensiiniä.</p> <ol style="list-style-type: none"> 1. Noudata stabilointiaineen lisäämisessä valmistajan ohjeita. 2. Lisättyäsi stabilointiaineen anna moottorin käydä 10 minuuttia ulkotilassa varmistaaksesi, että kaasuttimen sisältämä bensiini korvautuu lisäainekäsittellyllä bensiinillä. 3. Sammuta moottori. <p>Polttoainesäiliön ja kaasuttimen tyhjentäminen</p> <ol style="list-style-type: none"> 1. Laita bensiinille hyväksytyt säiliöt kaasuttimen alle ja käytä apuna suppiloa välttääksesi polttoaineen roiskumisen yli. 2. Avaa kaasuttimen tyhjennysruuvi (A, kuva 33) ja irrota myös tiivisterengas (B). 3. Tyhjennettyäsi kaiken polttoaineen astiaan kiinnität tyhjennysruuvi (A) ja tiivisterengas (B) takaisin paikalleen. Kiristä kumpikin osa hyvin. 4. Sulje polttoainehana (A, kuva 36). <p>Varastointiohjeita</p> <ol style="list-style-type: none"> 1. Vaihda moottoriöljy. 2. Irrota sytytystulppa. 3. Kaada ruokalusikallinen (5-10 cc) puhdasta moottoriöljyä sylinteriin (kuva 34). 4. Vedä käynnistysköydestä useita kertoja, jotta öljy leviää sylinteriin (kuva 35). 5. Asenna sytytystulpat takaisin paikalleen. 6. Vedä käynnistysköydestä, kunnes tunnet vähän vastusta. 	<p>Jūs varat pagarināt degvielas uzglabāšanas laiku, pievienojot tai stabilizatoru, kas radīts šiem mērķim, vai arī jūs varat izvairīties no problēmām, ko rada degvielas bojāšanās, izlejot degvielu no tvertnes un karburatora. Lai mazinātu bojāšanos, turiet benzīnu sertificētos konteineros.</p> <p>Stabilizatora pievienošana, lai paildzinātu uzglabāšanas laiku.</p> <p>Tad, kad jūs pievienojat stabilizatoru, uzpildiet degvielas tvertni ar svaigu benzīnu. Gaiss daļēji uzpildītā tvertnē veicinās degvielas bojāšanos. Ja jūs uzglabājat benzīna konteineru uzpildīšanai, pārlicinieties, lai tajā būtu svaigs benzīns.</p> <ol style="list-style-type: none"> 1. Pievienojiet degvielas stabilizatoru saskaņā ar ražotāja norādījumiem. 2. Pēc stabilizatora pievienošanas, darbiniet dzinēju ārpusē 10 minūtes, lai attīrītais benzīns nomainītu neattīrīto benzīnu karburatorā. 3. Izslēdziet ierīci <p>Degvielas tvertnes un karburatora iztukšošana</p> <ol style="list-style-type: none"> 1. Novietojiet piemērotu benzīna trauku zem karburatora un izmantojiet piltuvi, lai neizlietu degvielu. 2. Noņemiet karburatora uzgriezni ar skrūvi (33. zīm., A) un noslēdzošo blīvi (B). 3. Kad visa degviela ir izlijusi traukā, uzlieciet atpakaļ uzgriezni ar skrūvi (A) un blīvi (B). Pievelciet tos pamatīgi. 4. Aizveriet degvielas krānu (A, 36. att.). <p>Uzglabāšanas drošības noteikumi</p> <ol style="list-style-type: none"> 1. Nomainiet eļļu ierīcē. 2. Noņemiet aizdedzes sveci. 3. Ielejiet vienu tējkaroti (5-10 cm³) tīras motoreļļas cilindrā (34. zīm.). 4. Pavelciet startera auklu vairākas reizes, lai eļļa izplūstu cilindrā (35. zīm.).

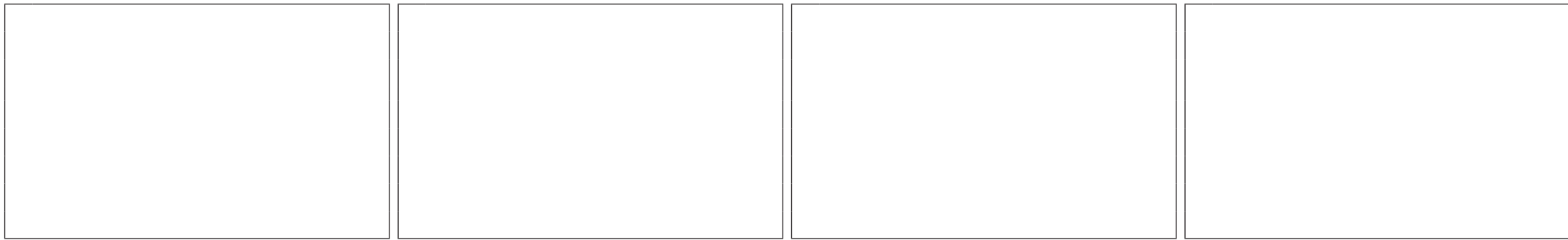

Eesti keel	Lietuvių k.	中文
<p align="center">HOIUSTAMINE JA TRANSPORTIMINE</p>	<p align="center">SANDĒLIAVIMAS IR TRANSPORTAVIMAS</p>	<p align="center">储存与运输</p>
<p>Kütuse säilivusaega saab pikendada, lisades spetsiaalse koostisega kütusestabilisaatorit või lastes kütuse kütusepaagist ja karburaatorist välja. Riknemise aeglustamiseks hoidke bensiini sertifitseeritud kütusekanistris.</p> <p>Kütusestabilisaatori lisamine kütuse säilivusaja pikendamiseks Kütusestabilisaatori lisamisel täitke kütusepaak värske bensiiniga. Osalise täitmise korral kiirendab paagis olev õhk kütuse riknemist. Kui teil on kütuse lisamiseks bensiinimahuti, siis veenduge, et selles on ainult värske bensiin.</p> <ol style="list-style-type: none"> 1. Lisage kütusestabilisaatorit tootjapoolsete juhiste järgi. 2. Kütusestabilisaatori lisamise järel käituge mootorit väljas 10 minutit, olemaks kindel, et töödeldud bensiin on karburaatoris töötlemata bensiini asendanud. 3. Seisake mootor. <p>Kütusepaagi ja karburaatori tühjendamine</p> <ol style="list-style-type: none"> 1. Asetage heakskiidetud tüüpi bensiinikanister karburaatori alla ja kasutage kütuse mahavoolamise vältimiseks lehitrit. 2. Eemaldage karburaatori tühjendamispolt (A, joon. 33) ja tihendusseib (B). 3. Kui kogu kütus on kanistrisse voolanud, paigaldage tagasi tühjendamispolt (A) ja tihendusseib (B). Pingutage need korralikult. 4. Sulgege kütusekraan (A, Joon. 36). <p>Ettevaatusabinõud hoiustamisel</p> <ol style="list-style-type: none"> 1. Vahetage mootoriõli. 2. Eemaldage süüteküünlad. 3. Valage teelusikatäis (5-10 cm³) puhast mootoriõli silindrisse (joon. 34). 4. Tõmmake mitu korda starteri trossi, et õli leviks üle kogu silindri (joon. 35). 	<p>Degalų saugojimo laiką galite prailginti įpildami degalų stabilizatoriaus, kuris pagamintas būtent šiam tikslui; be to, nuo degalų kokybės prastėjimo apsaugosite ištuštinami degalų baką ir karbiuratorių. Benzinaį laikykite aprobuotame degalų konteineriye - tada jo kokybė prastės lėčiau.</p> <p>Degalų stabilizatoriaus įpylimas degalų saugojimo laikui prailginti Jei pilate degalų stabilizatoriaus, degalų baką pripildykite šviežių degalų. Jei degalų bakas bus nepilnas, saugojimo metu bė esantis oras skatins degalų kokybės prastėjimą. Jei degalus laikysite degalų konteineriye, kad ateityje juos panaudotumėte, į konteinerį pilkite tik šviežius degalus.</p> <ol style="list-style-type: none"> 1. Degalų stabilizatoriaus pilkite vadovaudamiesi gamintojo instrukcijomis. 2. Įpylę degalų stabilizatoriaus, leiskite varikliui lauke veikti 10 minučių, kad apdorotas benzinas pakeistų karbiuratoriuje esantį neapdorotą benzinaį. 3. Išjunkite variklį. <p>Degalų bako ir karbiuratoriaus ištuštinimas</p> <ol style="list-style-type: none"> 1. Benzino konteinerį padėkite po karbiuratoriumi ir naudokite piltuvėlį, kad degalai neišsilaistytų. 2. Išsukite karbiuratoriaus išleidimo varžtą (A, 33 pav.) ir nuimkite izoliacinį tarpiklį (B). 3. Degalams sutekėjus į konteinerį, įsukite išleidimo varžtą (A) ir uždėkite izoliacinį tarpiklį (B). Juos tvirtai priveržkite. 4. Užsukite degalų tiekimo čiaupą (A, 36 pav.); <p>Sandėliavimo atsargumo priemonės</p> <ol style="list-style-type: none"> 1. Pakeiskite variklio alyvą. 2. Išimkite uždegimo žvakę. 3. Į cilindrą įpilkite valgomąjį šaukštą (5-10 kub. cm) švarios variklio alyvos (34 pav.). 4. Kelis kartus patraukite užvedimo virvę, kad alyva cilindre pasiskirstytu (35 pav.). 	<p>您可以通过添加为延长燃料储存期而制造的燃料油稳定剂来延长燃料储存期，您也可通过出空油箱和汽化器来避免燃料变质问题。把汽油存放在经认证的燃料容器内以延缓汽油变质。</p> <p>添加燃料油稳定剂以延长燃料储存期 在添加燃料油稳定剂时，使用新鲜汽油加满油箱。如果只加半满，油箱中的空气在储存期间将促进燃料变质。如果您备有存放在容器内并准备用于补充燃料的汽油，请确定它只包含新鲜的汽油。</p> <ol style="list-style-type: none"> 1. 按照制造商的说明添加燃料油稳定剂。 2. 添加燃料油稳定剂后，请在户外开动发动机 10 分钟以确保经处理汽油取代汽化器中未经处理的汽油。 3. 停止发动机。 <p>出空油箱和汽化器</p> <ol style="list-style-type: none"> 1. 在汽化器下方放置经认证的汽油容器，并使用漏斗以避免燃料溅出。 2. 取下汽化器放油螺栓（A，图：33）和密封垫圈（B）。 3. 所有燃料出空到容器中后，装回放油螺栓（A）和密封垫圈（B）。稳固地转紧它们。 4. 关闭燃料龙头(A, 图36)。 <p>储存准备</p> <ol style="list-style-type: none"> 1. 更换发动机油。 2. 取下火花塞。 3. 将一茶匙（5-10 cc）的干净发动机油倒入汽缸（图：34）中。 4. 多次拉动启动线以便让油分布在汽缸（图：35）中。

Magyar	Suomi	Latviski
<p>IDEIGLENES TÁROLÁS ÉS SZÁLLÍTÁS</p>	<p>VARASTOINTI JA KULJETTAMINEN</p>	<p>UZGLABĀŠANA UN TRANSPORTĒŠANA</p>
<p>5. Szerelje vissza a gyújtógyertyákat.</p> <p>6. Húzza meg addig az indító kötelet, amíg nem érez bizonyos ellenállást. Ez lezárja a szelepeket, megakadályozza, hogy a nedvesség a dugattyúba jusson. Óvatosan engedje el az indító kötelet.</p> <p>7. Amikor a motor és a leeresztő berendezés hideg, takarja le a motort, hogy a por ellen védje. Ha a motor és a leeresztő berendezés meleg, bizonyos anyagok meggyulladhatnak vagy elolvadhatnak. A motor por elleni védelmére ne használjon műanyag fóliát. A nem porózus borítót bent tartja a motor körül a párárt, ami elősegíti a korróziót és a rozsdásodást.</p> <p>Ha a motort úgy tárolják, hogy a tartályban és a karburátorban benzin van, fontos, hogy csökkenteni kell a benzingőz meggyulladásának veszélyét. Jól szellőzött, nyílt lánggal működő berendezésektől, mint például a kályha, vízmelegítő vagy szárítógép, távol válasszon tároló helyet. Kerülje az olyan területeket, ahol villanymotorok vannak, amik szikráznak, vagy ahol elektromos háztartási gépeket használnak.</p> <p>Ha lehet, kerülje a nagyon párás tárolási helyet, mert a pára előmozdítja az oxidációt és a korróziót. Engedje le az összes benzint a tartályból. A felszerelést úgy helyezze el, hogy a motor vízszintesen legyen. A dőlt helyzet az olaj és az üzemanyag kifolyását okozhatja.</p> <p>Működésbe állítás tárolást követően A MŰKÖDÉS fejezetben leírtak szerint ellenőrizze a motort.</p> <p>Ha az üzemanyagot tárolás előtt lefejtették, töltsse föl friss benzinnel a tartályt. Ha benzintartályt használ a tárolásra, ellenőrizze, hogy a tartályban lévő benzin nem öregedett-e el. Idővel a benzin oxidálódik és romlik a minősége, nehézkessé teszi az indítást.</p> <p>Ha a tárolás előtt a dugattyúkat olajjal átkenték, a motor indításkor néhány másodpercig füstölhet. Ez normál jelenség.</p> <p>SZÁLLÍTÁS Ha a motort közvetlenül használat után kívánják szállítani, legalább 15 percig hagyja hűlni, mielőtt a motor által működtetett felszerelést a szállítóeszközre teszi. Ha a motor és a leeresztő berendezés forró, égési sérülést okozhatnak és bizonyos anyagok meggyulladhatnak. Szállítás közben tartsa vízszintes helyzetben a motort az üzemanyag szivárgás elkerülése céljából.</p>	<p>Tällöin venttiilit sulkeutuvat estäen kosteuden pääsryn sylinteriin. Vapauta käynnistysköysi varovasti.</p> <p>7. Kun moottori ja pakoputkisto ovat jäähtyneet, peitä moottori pölyltä suojaavalla peitteellä. Jos moottori ja pakoputkisto ovat vielä kuumat, jotkut materiaalit voivat syttyä palamaan tai sulaa. Älä käytä pölysuojauksena muovia. Peite, joka ei ole huokoinen, pitää kosteuden moottorin ympärillä edistäen korroosiota ja ruosteen muodostumista.</p> <p>Jos moottoria varastoitaessa polttoainesäiliössä tai kaasuttimessa on bensiiniä, bensiinihöyryjen aiheuttaman tulipalovaaran välttäminen on tärkeää. Valitse varastointipaikaksi hyvin ilmastoitu tila, jossa moottori on kaukana avotulella toimivista laitteista (uunit, boilerit tai pyykinkuivaimet). Vältä myös paikkoja, joissa on kipinöitä tuottavia sähkömoottoreita tai joissa käytetään sähköyökaluja. Vältä mahdollisuuksien mukaan hyvin kosteita paikkoja, sillä kosteus edistää hapettumista ja syöpymistä. Tyhjennä kaikki bensiini polttoainesäiliöstä. Aseta laite siten, että moottori on vaakatasossa. Jos laite on kallellaan, öljyä tai polttoainetta voi valua ulos.</p> <p>Käyttöönotto varastoinnin jälkeen Tarkasta moottori kohdan KÄYTTÖ ohjeita noudattaen.</p> <p>Jos polttoaine on tyhjennetty ennen varastointia, täytä säiliöön tuoretta bensiiniä. Jos säilytät varastossa varapolttoainetta, varmista, että varasäiliössä ei ole vanhaa bensiiniä. Bensiini hapettuu ja pilaantuu ajan kuluessa, jolloin käynnistyminen voi olla vaikeaa.</p> <p>Jos sylinterit on voideltu öljyllä ennen varastointia, moottori voi muodostaa savua hetken aikaa käynnistyksen yhteydessä. Tämä on täysin normaalia.</p> <p>KULJETUS Jos moottoria on juuri käytetty, anna sen jäähtyä vähintään 15 minuuttia ennen kuin laitat moottorin käyttämän laitteen kuljetusajoneuvoon. Jos moottori ja pakoputkisto ovat kuumat, ne voivat aiheuttaa palovammoja tai joidenkin materiaalien syttymisen. Pidä moottori vaaka-asennossa kuljetuksen aikana polttoaineen läikkymisen estämiseksi.</p>	<p>5. Uzstādiet vietā aizdedzes sveci.</p> <p>6. Pavelciet viegli startera auklu līdz ir jūtama pretestība. Tas noslēgs vārstus, lai mitrums nevarētu iekļūt dzinēja cilindrā. Palaidiet atpakaļ lēnām startera auklu.</p> <p>7. Kad dzinējs un izplūdes sistēma ir atdzisuši, pārklājiet ierīci, lai tā nenoputētu. Karsts dzinējs vai izplūdes sistēma var aizdedzināt vai izkausēt dažus materiālu veidus. Nelietojiet plastmasas pārklājumu kā pretputekļu pārklājumu. Pārklājums bez porām uzsūks mitrumu apkārt ierīcei, veicinot rūsas veidošanos un koroziju.</p> <p>Ja jūs uzglabāšiet ierīci ar benzīnu tvertnē un karburatorā, ir svarīgi samazināt iespēju aizdegties no benzīna tvaikiem. Izvēlieties labi vēdināmu vietu uzglabāšanai atstatu no aprīkojuma, kas darbināms ar liesmu, kā krāsns, ūdens sildītājs, apģērba žāvētājs. Kā arī izvairieties no vietām, kur atrodas dzirksteļojoši motori, vai kur tiek darbināti elektroierīces.</p> <p>Ja iespējams, izvairieties no vietām ar augstu mitruma pakāpi, tā kā tas veicina rūsas veidošanos un koroziju. Izlejiet visu degvielu no degvielas tvertnes. Novietojiet ierīci līdzenā vietā. Noliekot to, var izraisīt degvielas vai eļļas noplūdi.</p> <p>Izņemšana no uzglabāšanas Pārbaudiet jūsu ierīci, kā aprakstīts nodaļā LIETOŠANA</p> <p>Ja degviela tika izlieta sagatavošanas laikā uzglabāšanai, uzpildiet tvertni ar svaigu benzīnu. Ja jūs uzglabājat benzīna konteineru uzpildīšanai, pārlicinieties, lai tajā būtu svaigs benzīns. Benzīns oksidējas un bojājas laika gaitā, apgrūtinot palaišanu</p> <p>Ja cilindrs tika ieeļļots sagatavošanas laikā uzglabāšanai, ierīce var nedaudz dūmot sākuma palaišanas laikā. Tas ir normāli.</p> <p>TRANSPORTĒŠANA Ja ierīce tikusi darbināta, ļaujiet tai atdzist vismaz 15 minūtes pirms tā tiek iekrauta transporta līdzeklī. Karsts dzinējs vai izplūdes sistēma var aizdedzināt vai izkausēt dažus materiālu veidus. Saglabājiet līmenisku ierīces stāvokli transportēšanas laikā, lai samazinātu degvielas noplūdi</p>

Eesti keel	Lietuvių k.	中文
<p>HOIUSTAMINE JA TRANSPORTIMINE</p>	<p>SANDĒLIAVIMAS IR TRANSPORTAVIMAS</p>	<p>储存与运输</p>
<p>5. Paigaldage süüteküünlad.</p> <p>6. Tõmmake aeglaselt starteri trossi, kuni tunnete takistust. See põhjustab klappide sulgumise, et niiskus ei saaks silindrisse siseneda. Laske starteri tross ettevaatlikult tagasi.</p> <p>7. Kui mootori väljalaskesüsteem on külm, katke mootor, et hoida tolm eemal. Kuum mootor ja väljalaskesüsteem võivad mõned materjalid süüdata või sulatada. Ärge kasutage plastkilet tolmuks. Poorideta kate hoiab niiskust mootori ümber kinni, kiirendades roostetamist ja korrosiooni.</p> <p>Kui mootorit hoiustatakse koos bensiiniga kütusepaagis ja karburaatoris, on oluline vähendada bensiiniauru süttimise ohtu. Valige hästiventileeritud säilitusala, mis on eemal seadmetest, mis töötavad tulega, nagu näiteks ahjud, veeboilerid või riidekuivatid. Vältige ka kohti, kus töötab sädemeid tekitav elektrimootor või kus kasutatakse elektritööriistu.</p> <p>Võimalusel vältige suure niiskusega keskkonda, sest see kiirendab roostetamist ja korrosiooni.</p> <p>Laske kogu kütus kütusepaagist välja.</p> <p>Paigutage seade nii, et mootor asetseb horisontaalselt. Kallutamise võib tekitada kütuse- või õililekke.</p> <p>Hoiustamise lõpetamine</p> <p>Kontrollige mootorit peatükis "KASUTUSEELNE KONTROLL" toodud juhiste kohaselt.</p> <p>Kui kütus eemaldatakse ettevalmistuste käigus, täitke paak värske bensiiniga. Kui teil on kütuse lisamiseks bensiinimahuti, siis veenduge, et selles on ainult värske bensiin. Bensiin oksüdeerub ja rikneb ajaga, mis omakorda põhjustab rasket käivutumist.</p> <p>Kui silinder kaeti ettevalmistuse käigus õliga, võib mootor käivitumise järel lühidalt suitseda. See on normaalne.</p> <p>TRANSPORTIMINE</p> <p>Kui mootor on töötnud, laske sellel jahtuda vähemalt 15 minutit enne mootoriga käitatava seadme laadimist transpordivahendile. Kuum mootor ja väljalaskesüsteem võivad teid põletada ja mõned materjalid süüdata. Hoidke mootor transportimisel horisontaalses asendis, et vähendada kütuse lekkimise võimalust.</p>	<p>5. Vėl įdėkite uždegimo žvakę.</p> <p>6. Lėtai traukite užvedimo virvę, kol pajusite pasipriešinimą. Tokiu būdu uždaroami vožtuvai, kad į variklio cilindrą nepatektų drėgmės. Užvedimo virvę atsargiai grąžinkite į pradinę padėtį.</p> <p>7. Kai variklis ir išmetamoji sistema bus atvėsę, variklį uždenkite, kad apsaugotumėte nuo dulkių. Karštas variklis ir išmetamoji sistema gali užsidegti arba išstipinti kai kurias medžiagas. Apsaugai nuo dulkių nenaudokite lakštinės plastmasės. Neakytas uždangalas sulaikys drėgmę aplink variklį, todėl bus skatinamas rūdijimas ir korozija.</p> <p>Jei variklis bus sandėliuojamas su benzinu degalų bake ir karbiuratoriuje, labai svarbu sumažinti benzino garų užsiliepsnojimo pavojų. Parinkite tokią sandėliavimo vietą, kuri būtų atokiai nuo visų prietaisų, kuriems veikiant dega liepsna, pavyzdžiui, krosnies, vandens šildytuvo ar drabužių džiovintuvo. Taip pat venkite tokių vietų, kur stovi žiežirbas išskiriantis variklis arba kur eksploatuojami elektriniai įrankiai. Jei įmanoma, venkite labai drėgnų vietų, nes drėgmė skatina rūdijimą ir koroziją.</p> <p>Iš degalų bako išleiskite visus degalus.</p> <p>Variklį pastatykite taip, kad jis stovėtų lygiai. Jei variklis bus pakrypęs, gali ištekėti degalai arba alyva.</p> <p>Sandėliavimo pabaiga</p> <p>Atlikite variklio patikrą, kaip nurodyta dalyje EKSPLOATAVIMAS.</p> <p>Jei paruošimo sandėliuoti metu degalai buvo išleisti, į baką pripilkite šviežio benzino. Jei benzina laikėte konteineryje, jame turi būti tik šviežias benzinas. Benzinas laikui bėgant oksiduoja ir prastėja jo kokybė, todėl jį naudojant variklį sunku užvesti.</p> <p>Jei paruošimo sandėliuoti metu cilindrui buvo sutepti alyva, užvedimo metu variklis gali išskirti dūmų. Tai normalu.</p> <p>TRANSPORTAVIMAS</p> <p>Jei variklis neseniai veikė, prieš užkeldami variklinį įrenginį ant transportavimo automobilio, leiskite varikliui mažiausiai 15 minučių atvėsti. Karštas variklis ir išmetamoji sistema jus gali nudeginti ir uždegti kai kurias medžiagas. Transportavimo metu variklis turi būti pastatytas lygiai, kad sumažėtų degalų nuotėkio tikimybė.</p>	<p>5. 装回火花塞。</p> <p>6. 慢慢地拉动启动绳直到感觉到有阻力为止。这将关闭阀门使水气无法进入发动机汽缸中。轻轻地让启动绳返回原位。</p> <p>7. 当发动机和排气系统系统冷却后，盖住发动机以防灰尘。灼热的发动机和排气系统系统会点燃或熔化某些材料。切勿将塑料板作为防尘盖使用。不透气的遮盖物将使发动机周围收集水汽，促进生锈和腐蚀情况。</p> <p>如果您的发动机储存时油箱和汽化器中有含汽油，减少汽油蒸气点火危险是至关重要的。选择通风良好的储存位置，远离使用火焰操作的任何器具如熔炉、热水器、或干衣机。也避免任何使用产生火花电动马达或操作动力工具的地方。</p> <p>如果可能的话，避免在高湿度区域储存，因为这将促进生锈和腐蚀情况。</p> <p>出空油箱中所有的燃料。</p> <p>水平放置发动机。倾斜会导致燃料泄出或漏油。</p> <p>从储存中清除</p> <p>按照操作一章所述检查您的发动机。</p> <p>如果燃料在储存准备期间出空，请使用新鲜汽油添满油箱。如果您备有存放在容器内并准备用于补充燃料的汽油，请确定它只包含新鲜的汽油。汽油随着时间的氧化和变质会导致启动困难。</p> <p>如果汽缸在储存准备期间涂上一层油，发动机在启动时可能会排出一些烟雾。这是正常情况。</p> <p>运输</p> <p>如果之前有运行发动机，请等待它冷却至少 15 分钟，再将使用发动机动力设备装上运输车辆。灼热的发动机和排气系统系统会烫伤您或点燃某些材料。</p> <p>在运输时使发动机保持水平位置以减少燃料泄漏的可能性。</p>

PROBLÉMAMEGOLDÁS

VIANMÄÄRITYS

A MOTOR NEM INDUL BE	Lehetséges okok	Helyreállítás
1. Ellenőrizze a vezérlők állását	Az indító NYITVA VAN	Állítsa a kart ZÁRT-ra kivéve, ha a motor meleg
2. Ellenőrizze az üzemanyagot	Elfogyott az üzemanyag	Töltse föl
	Rossz minőségű üzemanyag; a motort úgy tárolták, hogy nem kezelték, ill. nem ürítették ki a benzint, vagy rossz minőségű benzinnel töltötték föl	Ürítse ki az üzemanyag tartályt és a karburátort. Töltse föl friss benzinnel
3. Szerelje le, és ellenőrizze a gyertyát	Hibás, szennyezett gyertya, vagy az elektródák közötti távolság nem megfelelő	Állítsa be az elektródák közötti távolságot, vagy cserélje ki a gyertyát
	Üzemanyagtól nedves gyertya (átázott motor)	Szárítsa meg és szerelje vissza a gyertyát. Indítsa a motort a vezérlő kar GYORS (Fast) állásban
4. Vigye el a motort egy felhatalmazott vevőszolgálathoz;	Az üzemanyag szűrő el van tömődve, a karburátor rosszul működik, rosszul működik a bekapcsolás, a szelep beragad stb.	Szükség szerint cserélje ki vagy javítsa meg a hibás részegységeket.

MOOTTORI EI KÄYNNISTY	Mahdolliset syyt	Korjaustoimenpiteet
1. Tarkista ohjauslaitteiden asento.	Käynnistyskytkin on AUKI	Käännä vipu asentoon KIINNI, ellei moottori ole kuuma.
2. Tarkista polttoaine.	Polttoaine lopussa	Lisää polttoainetta.
	Polttoaine on huonoa. Moottoria on säilytetty käsittelemättä tai tyhjentämättä bensiiniä, tai säiliöön on täytetty huonoa bensiiniä.	Tyhjennä polttoainesäiliö ja kaasutin. Täytä tuoretta bensiiniä.
3. Irrota ja tarkasta sytytystulppa.	Sytytystulppa on vioittunut tai likainen, tai elektrodivällys on vääriä.	Säädiä sytytystulpan elektrodivällys tai vaihda sytytystulppa.
	Sytytystulppa on kastunut bensiinistä (moottori on kastunut).	Kuivaa sytytystulppa ja kiinnitä takaisin paikalleen. Käynnistä moottori ohjausvipu asennossa NOPEA (Fast).
4. Toimita moottori valtuutettuun huoltoliikkeeseen.	Polttoainesuodatin on tukossa, kaasutin ei toimi, sytytys ei toimi, venttiili jumissa jne.	Vaihda tai korjaa vaurioituneet osat tarpeen mukaan.

A MOTOR TELJESÍTMÉNYE NEM MEGFELELŐ	Lehetséges okok	Helyreállítás
1. Ellenőrizze a légszűrőt	Eltömődött a szűrőelem	Tisztítsa meg vagy cserélje ki a szűrőelemet
2. Ellenőrizze az üzemanyagot	Elfogyott az üzemanyag	Töltse föl
	Rossz minőségű üzemanyag; a motort úgy tárolták, hogy nem kezelték, ill. nem ürítették ki a benzint, vagy rossz minőségű benzinnel töltötték föl	Ürítse ki az üzemanyag tartályt és a karburátort. Töltse föl friss benzinnel
3. Vigye el a motort egy felhatalmazott vevőszolgálathoz;	Az üzemanyag szűrő el van tömődve, a karburátor rosszul működik, rosszul működik a bekapcsolás, a szelep beragad stb.	Szükség szerint cserélje ki vagy javítsa meg a hibás részegységeket.

MOOTTORISSA EI OLE TEHOA	Mahdolliset syyt	Korjaustoimenpiteet
1. Tarkasta ilmansuodatin.	Suodatinpatruuna tukossa	Puhdista tai vaihda suodatinpatruuna.
2. Tarkista polttoaine.	Polttoaine lopussa	Lisää polttoainetta.
	Polttoaine on huonoa. Moottoria on säilytetty käsittelemättä tai tyhjentämättä bensiiniä, tai säiliöön on täytetty huonoa bensiiniä.	Tyhjennä polttoainesäiliö ja kaasutin. Täytä tuoretta bensiiniä.
3. Toimita moottori valtuutettuun huoltoliikkeeseen.	Polttoainesuodatin on tukossa, kaasutin ei toimi, sytytys ei toimi, venttiili jumissa jne.	Vaihda tai korjaa vaurioituneet osat tarpeen mukaan.

BOJĀJUMU NOTEIKŠANA

RIKKEOTSING

DZINĒJU NEVAR PALAIST	Iespējamie iemesli	Novēršana
1. Pārbaudiet kontroles pozīcijas	Drosele ir vaļā	Pārvietojiet sviru uz CIET, kamēr ierīce ir silta.
2. Pārbaudiet degvielu	Nav degvielas	Atkārtota uzpildiet ar degvielu
	Slikta degviela: ierīce tika uzglabāta neattīrot vai nenolejot benzīnu, vai uzpildīta ar sliktas kvalitātes benzīnu	Ielejiet degvielas tvertni un karburatoru. Uzpildiet ar svaigu benzīnu
3. Noņemiet un pārbaudiet aizdedzes sveces	Aizdedzes sveces ar defektu, aizsērējušas vai nepareizi izveidota sprauga.	Izveidojiet spraugu vai nomainiet aizdedzes sveci.
	Aizdedzes sveces slapjas no degvielas (pārplūdināta ierīce)	Nosusiniet un atlieciet vietā aizdedzes sveci. Palaidiet ierīci ar kontroles sviru ĀTRI pozīcijā.
4. Nogādājiet ierīci pie autorizētā servisa dīlera	Degvielas filtrs aizsērējis, karburators, aizdedze slikti darbojas, iesprūduši vārsti utt.	Nomainiet vai izremontējiet bojātās detaļas pēc nepieciešamības.

MOOTOR EI KĀIVITU	Võimalik põhjus	Lahendus
1. Kontrollīge juhtseadmete asendeid	Ahendusklapp on asendis OPEN (Avatud)	Viige ahendusklapi kang asendisse CLOSED (Suletud), kui mootor ei ole soe
2. Kontrollīge kütust	Kütus on otsas	Lisage kütust
	Riknenud kütus; mootor on hoiustatud ilma bensiini töötlemata või väljalaskmata või on lisatud riknenud bensiini	Tühjendage kütusepaak ja karburaator. Lisage värsket bensiini
3. Eemaldage ja kontrollīge sūitekūnlaid	Vigased, määrdunud või vale vahega sūitekūnlaid	Korrigeerige sūitekūnlaide vahesid või vahetage need välja
	Sūitekūnlaid on kütusest mārjad (ūleujutatud mootor)	Kuivatage sūitekūnlaid ja paigaldage need tagasi. Kāivitage mootor juhthoovaga asendis FAST (Kiire)
4. Viige mootor volitatud hooldusesindusse	Kūtusefilter on ummistunud, karburaatori rīke, sūitehāire, kinnijānūd klapp vms.	Vahetage vajadusel rikkis osad vālja vōi remontīge need

IERĪCEI NAV JAUDAS	Iespējamie iemesli	Novēršana
1. Pārbaudiet gaisa filtru	Filtra daļas aizsērējušas	Notīriet un novietojiet atpakaļ filtra daļas
2. Pārbaudiet degvielu	Nav degvielas	Atkārtota uzpildiet ar degvielu
	Slikta degviela: ierīce tika uzglabāta neattīrot vai nenolejot benzīnu, vai uzpildīta ar sliktas kvalitātes benzīnu	Ielejiet degvielas tvertni un karburatoru. Uzpildiet ar svaigu benzīnu
3. Nogādājiet ierīci pie autorizētā servisa dīlera.	Degvielas filtrs aizsērējis, karburators, aizdedze slikti darbojas, iesprūduši vārsti utt.	Nomainiet vai izremontējiet bojātās detaļas pēc nepieciešamības.

MOOTORIL EI OLE PIISAVALT VŌIMSUST	Võimalik põhjus	Lahendus
1. Kontrollīge ōhufiltrit	Filtrielemendid on ummistunud	Puhastage filtrielemente vōi vahetage need vālja
2. Kontrollīge kütust	Kütus on otsas	Lisage kütust
	Riknenud kütus; mootor on hoiustatud ilma bensiini töötlemata või väljalaskmata või on lisatud riknenud bensiini	Tühjendage kütusepaak ja karburaator. Lisage värsket bensiini
3. Viige mootor volitatud hooldusesindusse	Kūtusefilter on ummistunud, karburaatori rīke, sūitehāire, kinnijānūd klapp vms.	Vahetage vajadusel rikkis osad vālja vōi remontīge need

GEDIMŲ ŠALINIMAS

故障排除

VARIKLIS NEUŽSIVEDA	Galima priežastis	Trikties pašalinimas
1. Patikrinkite, kokiose padėtyse yra valdikliai	Droselinė sklendė padėtyje OPEN (ATIDARYTA)	Svirčių nustatykite į padėtį CLOSE (UŽDARYTA) (jei variklis nėra šiltas)
2. Patikrinkite degalus	Baigėsi degalai	Įpilkite degalų
	Degalai prastos kokybės; variklis buvo sandėliuojamas su neapdorotais degalais, degalai buvo neišleisti arba įpilta prastos kokybės benzino	Ištuštinkite degalų baką ir karbiuratorių. Įpilkite šviežio benzino
3. Išimkite ir patikrinkite uždegimo žvakes	Sugedusios, užterštos uždegimo žvakės arba neteisingas tarpas tarp elektrodų	Nustatykite teisingą tarpą arba pakeiskite uždegimo žvakes
	Uždegimo žvakes sudrėkino degalai (užtvindytas variklis)	Uždegimo žvakes nusauskite ir vėl sumontuokite. Variklį užveskite valdymo svirčiai esant padėtyje FAST (GREITAS)
4. Variklį nuvežkite įgaliojamam aptarnavimo agentui	Užsikimšęs degalų filtras, sutrikęs karbiuratoriaus veikimas, sutrikęs uždegimo veikimas, užstrigęs vožtuvas ir kt.	Pagal poreikį pakeiskite arba suremontuokite sugedusius komponentus

VARIKLIUI TRŪKSTA GALIOS	Galima priežastis	Trikties pašalinimas
1. Patikrinkite oro filtrą	Filtro elementai užsikimšo	Išvalykite arba pakeiskite filtro elementus
2. Patikrinkite degalus	Baigėsi degalai	Įpilkite degalų
	Degalai prastos kokybės; variklis buvo sandėliuojamas su neapdorotais degalais, degalai buvo neišleisti arba įpilta prastos kokybės benzino	Ištuštinkite degalų baką ir karbiuratorių. Įpilkite šviežio benzino
3. Variklį nuvežkite įgaliojamam aptarnavimo agentui	Užsikimšęs degalų filtras, sutrikęs karbiuratoriaus veikimas, sutrikęs uždegimo veikimas, užstrigęs vožtuvas ir kt.	Pagal poreikį pakeiskite arba suremontuokite sugedusius komponentus

发动机不能启动	可能原因	校正
1. 检查控制状况	阻气阀打开	将手柄移到关闭位置, 除非发动机微热
2. 检查燃料	燃料用尽	补充燃料
	燃料不良、发动机储存时未经处理或放油、或补充燃料时掺有不良汽油	出空油箱和汽化器使用新鲜汽油补充燃料
3. 取下和检查火花塞	火花塞故障、积碳或间距不良	间隔或更换火花塞
	火花塞被燃料浸湿(发动机满溢)	擦干和装回火花塞在控制手柄处于快速位置时启动发动机
4. 把发动机送到授权维修服务经销商处	燃料过滤器堵塞、汽化器故障、点火器故障、阀门卡住等	装回或在必要时修理有问题的组件

发动机缺少动力	可能原因	校正
1. 检查空气过滤器	过滤器元件堵塞	清洁或更换过滤器元件
2. 检查燃料	燃料用尽	补充燃料
	燃料不良、发动机储存时未经处理或放油、或补充燃料时掺有不良汽油	出空油箱和汽化器使用新鲜汽油补充燃料
3. 把发动机送到授权维修服务经销商处	燃料过滤器堵塞、汽化器故障、点火器故障、阀门卡住等	装回或在必要时修理有问题的组件

H MŰSZAKI ADATOK

Modell	K 700H - K 800H - K 800HC - K 800HT
Típus	EMAK egyhengeres, 4 ütemű, léghűtéses ,OHV
Alapjárat	1400 ± 150 ford./perc
Hengerűrtartalom	183 cc
Forgatás	Az óramutató járásával ellentétes irányban (a befogás oldalától)

EST TEHNILISED ANDMED

Mudel	K 700H - K 800H - K 800HC - K 800HT
Tüüp	EMAK-i ühesilindriline, 4-taktiline, sundõhkjahutusega, ülaklapiga
Tühikäigukiirus	1400 ± 150 p/min
Töömaht	183 cc
Pöörlemiskiirus	Vastupäeva (jõuvõtuvõlli poolt vaadates)

FIN TEKNISET TIEDOT

Malli	K 700H - K 800H - K 800HC - K 800HT
Tyyppi	1-sylinterinen EMAC-moottori, 4-vaihe, ilmajäähdytys, OHV
Minimikierroslukuaue	1400 ± 150 kierrosta/min
Sylinteritilavuus	183 cc
Pyörimissuunta	Vastapäivään (voimanoton puolelta)

LT TECHNINIAI DUOMENYS

Modelis	K 700H - K 800H - K 800HC - K 800HT
Tipas	EMAK vieno cilindro, 4 taktų, aušinimas pučiamu oru, OHV
Tuščiosios eigos greitis	1400 ± 150 aps./min.
Litražas	183 cc
Sukimasis	Prieš laikrodžio rodyklę (iš P. T. O. pusės)

LV TEHNISKIE DATI

Modelis	K 700H - K 800H - K 800HC - K 800HT
Tips	EMAK cilindr, 4 taktu, gaisa dzesēšana, OHV
Tukšgaita	1400 ± 150 apgr./min.
Pārvietošana	183 cc
Rotēšana	Pretim pulksteņrādītāja virzienam (no jaudas noņēmēja puses)

中文 技术数据

模型	K 700H - K 800H - K 800HC - K 800HT
类型	EMAK 单汽缸、四冲程、强制空气冷却、OHV
空转速度	1400 ± 150 rpm
位移	183 cc
旋转	逆时针方向旋转 (从 P. T. O. 侧边)

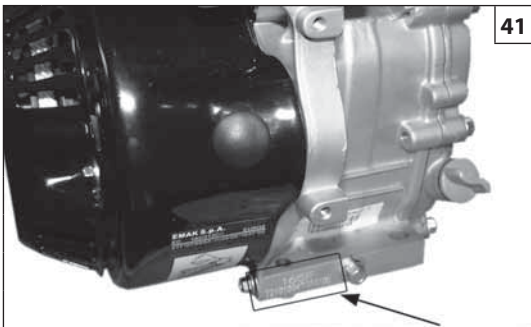

41

Magyar

Suomi

Latviski

INFORMÁCIÓK A FELHASZNÁLÓ RÉSZÉRE

A gyári szám helye (41. ábra)

Alul látja a motor gyári számát. Erre a számra alkatrész rendeléskor, garanciális igény és műszaki információk lekérése esetén van szükség.

Motor gyári szám: _____

Karbantartás

Kövesse a karbantartási programot. Ne feledje, hogy ez a program azon a feltételezésen alapul, hogy a gépet a tervezett rendeltetés szerint használják. Magas hőmérsékleten történő intenzív használat, nehéz munkák végzése vagy különösen pálás, illetve poros környezetben történő használat esetén gyakrabban van szükség karbantartásra.

Gyors információs táblázat

Motorolaj	Típus	SAE 10W-30, API SG-SH vagy magasabb szintű, általános használathoz
	Úrtartalom	0,6 l
Gyertya	Típus	Champion RN9YC vagy ezzel egyenértékű
	Elektródák távolsága	0.7-0.8 mm (0.028-0.031 in)
Karburátor	Alapjárat	1400 ± 150 ford./perc
Karbantartás	Minden felhasználáshoz	Ellenőrizze a motorolajat. Ellenőrizze a légszűrőt.
	Első 20 óra	Cserélje le a motorolajat.
	Ezt követően	Nézze meg a karbantartási programot

OHJEET KÄYTTÄJÄLLE

Arvokilven sijainti (Kuva 41)

Merkitse moottorin sarjanumero alla olevaan tilaan. Sarjanumero on mainittava tilattaessa varaosia sekä takuuasioissa ja pyydettyessä teknisiä tietoja.

Moottorin sarjanumero: _____

Huolto

Noudata huolto-ohjelmaa. Muista, että ohjelma perustuu oletukseen, että laitetta käytetään sen käyttötarkoituksen mukaisesti. Jos moottoria käytetään paljon korkeassa lämpötilassa tai suurilla kuormituksilla tai poikkeuksellisen kosteissa tai pölyisissä olosuhteissa, huolto- ja tarkastusvälejä on tihennettävä.

Nopea vianmääritys

Moottoriöljy	Tyyppi	SAE 10W-30, API SG-SH tai korkeampi laatu, yleiskäyttöön
	Kapasiteetti	0,6 l
Sytytystulppa	Tyyppi	Champion RN9YC tai vastaava
	Elektrodiväli	0.7-0.8 mm (0.028-0.031 in)
Kaasutin	Minimikierroslukuaue	1400 ± 150 kierrosta/min
Huolto	Jokaisen käytön yhteydessä	Tarkista moottoriöljy. Tarkasta imusuodatin.
	Ensimmäisten 20 käyttötunnin jälkeen	Vaihda moottoriöljy.
	Myöhemmin	Katso huolto-ohjelma

INFORMĀCIJA PATĒRĒTĀJIEM

Sērijas numura izvietoņums (41. zīm.)

Ierakstiet sērijas numuru zemāk. Jums būs vajadzīgs sērijas numurs, kad jūs pasūtīsiet detaļas, vai kārtosiet Garantijas jautājumus.

Dzinēja sērijas numurs: _____

TEHNISKĀ APKOPE

Ievērojiet apkopes grafiku. Atcerieties, ka šis grafiks ir sastādīts, pieņemot, ka dzinējs tiks lietots paredzētajiem mērķiem. Ja ierīce darbosies pastiprinātas slodzes vai paaugstinātas temperatūras režīmā, vai neparasti mitros un netīros apstākļos, tehniskā apkope būs jāveic biežāk.

INFORMĀCIJAS PĀRSKATS

Eļļa ierīcei	Tips	SAE 10W-30, API SG, SH vai augstāks, vispārējai lietošanai
	Degvielas tvertnes tilpums	0,6 l
Aizdedzes svece	Tips	Champion RN9YC vai tām līdzvērtīgas
	Sprauga	0.7-0.8 mm (0.028-0.031 in)
Karburators	Tukšgaita	1400 ± 150 apgr./min.
TEHNISKĀ APKOPE	Katra lietošana	Pārbaudiet motoreļļu. Pārbaudiet gaisa filtru.
	Pirmās 20 stundas	Nomainiet motoreļļu.
	Nākamās	Skatīt apkopi

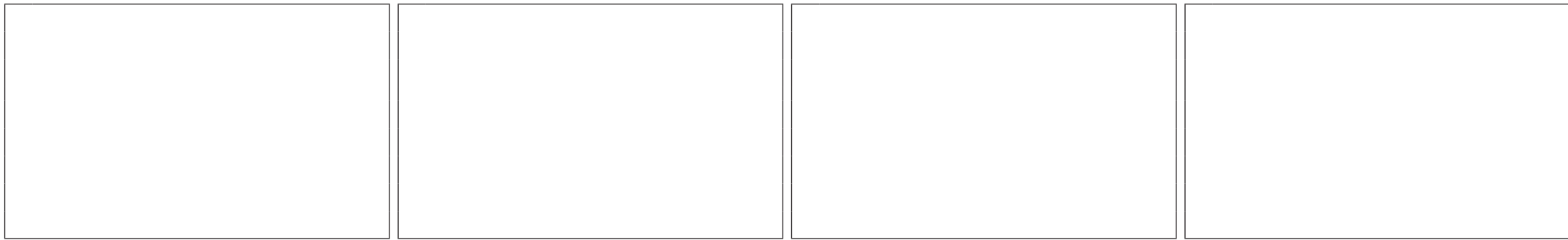

Eesti keel	Lietuvių k.	中文																																																												
<p align="center">TARBIJAINFO</p>	<p align="center">INFORMACIJA NAUDOTOJUI</p>	<p align="center">消费者信息</p>																																																												
<p>Seerianumbri aukoht (joon. 41) Kirjutage mootori seerianumber alltoodud reale. Seda numbrit on vaja varuosade tellimisel ja tehniliste ning garantiiküsimuste korral. Mootori seerianumber: _____</p> <p>Hooldus Järgige hooldusgraafikut. Pidage meeles, et antud graafik põhineb eeldusel, et masinat kasutatakse ettenähtud otstarbel. Pidev suure koormusega või kõrgel temperatuuril või ebatavaliselt niisketes või tolmustes tingimustes töötamine nõuab sagedamini hooldamist.</p> <p>Kiirteave</p> <table border="1"> <tr> <td rowspan="2">Mootoriõli</td> <td>Tüüp</td> <td>SAE 10W-30, API SG, SH või kõrgema kategooria oma, üldotstarbeline</td> </tr> <tr> <td>Maht</td> <td>0.6 l</td> </tr> <tr> <td rowspan="2">Süüteküünl</td> <td>Tüüp</td> <td>Champion RN9YC või teised samaväärsed.</td> </tr> <tr> <td>Vahe</td> <td>0.7-0.8 mm (0.028-0.031 in)</td> </tr> <tr> <td>Karburaator</td> <td>Tühikäigukiirus</td> <td>1400 ± 150 p/min</td> </tr> <tr> <td rowspan="3">Hooldus</td> <td>Igal kasutamisel</td> <td>Kontrollige mootoriõli. Kontrollige õhuõhtrit</td> </tr> <tr> <td>Esimese 20 töötunni järel</td> <td>Vahetage mootoriõli</td> </tr> <tr> <td>Edaspidi</td> <td>Lugege hooldusjuhiseid</td> </tr> </table>	Mootoriõli	Tüüp	SAE 10W-30, API SG, SH või kõrgema kategooria oma, üldotstarbeline	Maht	0.6 l	Süüteküünl	Tüüp	Champion RN9YC või teised samaväärsed.	Vahe	0.7-0.8 mm (0.028-0.031 in)	Karburaator	Tühikäigukiirus	1400 ± 150 p/min	Hooldus	Igal kasutamisel	Kontrollige mootoriõli. Kontrollige õhuõhtrit	Esimese 20 töötunni järel	Vahetage mootoriõli	Edaspidi	Lugege hooldusjuhiseid	<p>Serijinio numerio vieta (41 pav.) Žemiau esančioje paskirtoje vietoje įrašykite variklio serijinį numerį. Šio serijinio numerio jums prireiks užsakant dalių, kreipiantis techniniais klausimais arba dėl garantijos. Variklio serijinis numeris: _____</p> <p>Techninė priežiūra Vadovaukitės techninės priežiūros grafiku. Atkreipkite dėmesį, kad šis grafikas sudarytas darant prielaidą, kad mechanizmą eksploatuosite pagal paskirtį. Jei variklis ilgą laiką eksploatuojamas didelėmis apkrovomis, esant aukštai temperatūrai, neįprastai drėgnomis sąlygomis arba aplinkoje, kurioje daug dulkių, aptarnavimą gali tekti vykdyti dažniau.</p> <p>Trumpa referencinė informacija</p> <table border="1"> <tr> <td rowspan="2">Variklio alyva</td> <td>Tipas</td> <td>SAE 10W-30, API SG, SH arba aukštesnės kategorijos, bendrojo pobūdžio naudojimui</td> </tr> <tr> <td>Talpa</td> <td>0.6 l</td> </tr> <tr> <td rowspan="2">Uždegimo žvakė</td> <td>Tipas</td> <td>Champion RN9YC arba kiti tolygūs</td> </tr> <tr> <td>Tarpas</td> <td>0.7-0.8 mm (0.028-0.031 in)</td> </tr> <tr> <td>Karbiuratorius</td> <td>Tuščiosios eigos greitis</td> <td>1400 ± 150 aps./min.</td> </tr> <tr> <td rowspan="3">Techninė priežiūra</td> <td>Prieš kiekvieną naudojimą</td> <td>Patikrinkite variklio alyvą. Patikrinkite oro filtrą</td> </tr> <tr> <td>Pirmąsias 20 valandas</td> <td>Pakeiskite variklio alyvą</td> </tr> <tr> <td>Vėliau</td> <td>Vadovaukitės techninės priežiūros grafiku</td> </tr> </table>	Variklio alyva	Tipas	SAE 10W-30, API SG, SH arba aukštesnės kategorijos, bendrojo pobūdžio naudojimui	Talpa	0.6 l	Uždegimo žvakė	Tipas	Champion RN9YC arba kiti tolygūs	Tarpas	0.7-0.8 mm (0.028-0.031 in)	Karbiuratorius	Tuščiosios eigos greitis	1400 ± 150 aps./min.	Techninė priežiūra	Prieš kiekvieną naudojimą	Patikrinkite variklio alyvą. Patikrinkite oro filtrą	Pirmąsias 20 valandas	Pakeiskite variklio alyvą	Vėliau	Vadovaukitės techninės priežiūros grafiku	<p>序列号位置 (图: 41) 请在下列空白处写写发动机的序列号。在订购部件和咨询技术或保修问题时您将需要用到这个序列号。 发动机序列号: _____</p> <p>维修保养 请遵循维修保养计划。这份计划时间表是以您的机器将用于其设计目的假设为基础的。持续高负载或高温操作、或在异常潮湿或多尘环境中使用，将需要更经常的维修服务。</p> <p>快速参考信息</p> <table border="1"> <tr> <td rowspan="2">发动机油</td> <td>类型</td> <td>SAE 10W-30, API SG, SH 或更高级别, 一般使用</td> </tr> <tr> <td>容积</td> <td>0.6 l</td> </tr> <tr> <td rowspan="2">火花塞</td> <td>类型</td> <td>Champion RN9YC 或其他相同等级。</td> </tr> <tr> <td>间距</td> <td>0.7-0.8 mm (0.028-0.031 in)</td> </tr> <tr> <td>汽化器</td> <td>空转速度</td> <td>1400 ± 150 rpm</td> </tr> <tr> <td rowspan="3">维修保养</td> <td>每次使用</td> <td>检查发动机油。检查空气过滤器</td> </tr> <tr> <td>首 20 个小时</td> <td>更换发动机油</td> </tr> <tr> <td>随后时间</td> <td>请参考维修保养</td> </tr> </table>	发动机油	类型	SAE 10W-30, API SG, SH 或更高级别, 一般使用	容积	0.6 l	火花塞	类型	Champion RN9YC 或其他相同等级。	间距	0.7-0.8 mm (0.028-0.031 in)	汽化器	空转速度	1400 ± 150 rpm	维修保养	每次使用	检查发动机油。检查空气过滤器	首 20 个小时	更换发动机油	随后时间	请参考维修保养
Mootoriõli		Tüüp	SAE 10W-30, API SG, SH või kõrgema kategooria oma, üldotstarbeline																																																											
	Maht	0.6 l																																																												
Süüteküünl	Tüüp	Champion RN9YC või teised samaväärsed.																																																												
	Vahe	0.7-0.8 mm (0.028-0.031 in)																																																												
Karburaator	Tühikäigukiirus	1400 ± 150 p/min																																																												
Hooldus	Igal kasutamisel	Kontrollige mootoriõli. Kontrollige õhuõhtrit																																																												
	Esimese 20 töötunni järel	Vahetage mootoriõli																																																												
	Edaspidi	Lugege hooldusjuhiseid																																																												
Variklio alyva	Tipas	SAE 10W-30, API SG, SH arba aukštesnės kategorijos, bendrojo pobūdžio naudojimui																																																												
	Talpa	0.6 l																																																												
Uždegimo žvakė	Tipas	Champion RN9YC arba kiti tolygūs																																																												
	Tarpas	0.7-0.8 mm (0.028-0.031 in)																																																												
Karbiuratorius	Tuščiosios eigos greitis	1400 ± 150 aps./min.																																																												
Techninė priežiūra	Prieš kiekvieną naudojimą	Patikrinkite variklio alyvą. Patikrinkite oro filtrą																																																												
	Pirmąsias 20 valandas	Pakeiskite variklio alyvą																																																												
	Vėliau	Vadovaukitės techninės priežiūros grafiku																																																												
发动机油	类型	SAE 10W-30, API SG, SH 或更高级别, 一般使用																																																												
	容积	0.6 l																																																												
火花塞	类型	Champion RN9YC 或其他相同等级。																																																												
	间距	0.7-0.8 mm (0.028-0.031 in)																																																												
汽化器	空转速度	1400 ± 150 rpm																																																												
维修保养	每次使用	检查发动机油。检查空气过滤器																																																												
	首 20 个小时	更换发动机油																																																												
	随后时间	请参考维修保养																																																												



Emak®



- H FIGYELEM** – A kézikönyvet a gép teljes élettartama alatt a géppel egy helyen kell tárolni.
- FIN HUOMIO!** – Tämän käsikirjan tulee kulkea moottorin mukana koko sen käyttöiän ajan.
- LV BRĪDINĀJUMS** – Šai rokasgrāmatai jāpaliek blakus ierīcei visu tās kalpošanas laiku.
- EST HOIATUS.** Kasutusjuhendit tuleb kogu masina kasutusajal koos masinaga hoida.
- LT PERSPĖJIMAS** – Šis savininko vadovas turi būti saugomas kartu mechanizmu visą mechanizmo tarnavimo laiką.
- 中文 警告** - 本所有者手册应始终与机器放置在一起。