

Allroad

Aluminium



NL **GEBRUIKSAANWIJZING**

SLO **PRIROČNIK ZA UPORABNIKA**

S **HANDBOK FÖR ANVÄNDNING OCH UNDERHÅLL**

BIH
SRB
HR
MNE **UPUTSTVA ZA KORIŠTENJE I ODRŽAVANJE**

Pubbl. 66060692 - Nov/2018



NL**INLEIDING****VERTALING VAN DE OORSPRONKELIJKE INSTRUCTIES**

Om de motorzaag op de juiste manier te kunnen gebruiken en ongelukken te voorkomen eerst deze gebruiksaanwijzing aandachtig doorlezen alvorens ermee te gaan werken. In deze gebruiksaanwijzing zijn de uitleg van de werking van de verschillende onderdelen en de instructies voor de noodzakelijke controles en het onderhoud opgenomen.

N.B.: De beschrijvingen en de figuren in deze gebruiksaanwijzing zijn niet bindend. De fabrikant reserveert zich het recht eventuele veranderingen aan te brengen zonder zich te verplichten iedere keer deze gebruiksaanwijzing bij te werken.

SLO**UVOD****PREVOD ORIGINALNIH NAVODIL**

Kosilnico lahko začnete uporabljati šele potem, ko ste si temeljito prebrali ta navodila, da bi tako preprečili njeno napačno uporabo in nezgode pri delu. V navodilih se nahajajo pojasnila o delovanju raznih delov stroja, kakor tudi napotki za nujne preglede in ustrezno vzdrževanje.

Opomba: Ponazoritve in specifikacije v tem priročniku se lahko razlikujejo glede na zahteve posamezne države in so predmet sprememb brez predhodnega obvestila proizvajalca.

S**INLEDNING****ÖVERSÄTTNING AV ORIGINALANVISNINGAR**

Ta inte gräsklipparen i bruk förrän du har läst igenom denna handbok ytterst noggrant. Det är en förutsättning för att man skall kunna använda gräsklipparen på korrekt sätt och förhindra olyckor. I denna handbok finns förklaringar till de olika komponenternas funktioner och de anvisningar som krävs för att kunna göra nödvändiga kontroller och underhåll.

OBS! Beskrivningarna och illustrationerna som finns i denna handbok är inte strängt förpliktande, utan tillverkaren förbehåller sig rätten att göra ändringar på maskinen utan att från gång till gång anpassa innehållet i handboken.

BIH**SRB****HR****MNE****UVOD****PRIJEVOD IZVORNIH NAPUTAKA**

Ako želite pravilno koristiti ovu kosilicu za travu i izbjeći moguće nesretne slučajeve, nemojte pristupati radu bez prethodnog pažljivog čitanja ovih uputstava. Uputstva sadrže pojašnjenja o radu svakog pojedinog dijela i neophodne informacije o obaveznim kontrolama i radovima na održavanju.

NAPOMENA: opisi i slike sadržane u ovim uputstvima ne predstavljaju nikakvu obvezu za Proizvođača. Proizvođač pridržava pravo unošenja izmjena bez obveze ažuriranja ovih uputstava.

**LET OP!!!****HOORSCHADEGEFLUIT**

IN ZIJN NORMAAL GEBRUIKSTOESTAND KAN DEZE MACHINE VOOR DE BESTEMDE OPERATOR EEN DAGELIJKS PERSOONLIJK LAWAAIBLOOTSTELLING MET ZICH MEEBRENGEN, DIE

85 dB(A)
OF MEER BEDRAAGT

**PAŽNJA!!!****OPASNOST OD OŠTEĆENJA SLUHA**

POD UOBIČAJENIM UVJETIMA RADA OVOG UREĐAJA, OSOBA KOJA GA KORISTI MOŽE BITI IZLOŽENA DNEVNO RAZINI BUKE JEDNAKOJ ILI VIŠOJ OD

85 dB(A)

**POZOR!!!****NEVARNOST POŠKODB SLUHA**

OB NORMALNIH POGOJIH UPORABE, LAHKO TA STROJ ZA PRISTOJNEGA UPRAVLJALCA PREDSTAVLJA OSEBNO IN DNEVNO IZPOSTAVLJENOST HRUPU, KI JE ENAK ALI VIŠJI OD

85 dB(A)

**VARNING!!!****RISK FÖR HÖRSELNEDSÄTTNING**

VID NORMAL ANVÄNDNING KAN DENNA MASKIN EXPONERA OPERATÖREN FÖR EN DAGLIG BULLERNIVÅ SOM ÄR LIKA MED ELLER HÖGRE ÄN

85 dB(A)

NL INHOUD

UITLEG VAN DE VEILIGHEIDSSYMBOLEN _____	4	STOPPEN MOTOR _____	40
GRASMAAIER COMPONENTEN _____	6	OPSLAG - TRANSPORT _____	42-44
VEILIGHIDSVORSCHRIFTEN _____	8	ONDERHOUD _____	46
BESCHERMENDE VEILIGHEIDSKLEDING _____	14	TECHNISCHE GEGEVENS _____	56
MONTAGE _____	16	CONFORMITEITS-ERKLARING _____	58
STARTEN _____	20	ONDERHOUDSTABEL _____	60
GEBRUIK _____	34	OPLOSSEN VAN PROBLEMEN _____	63
		GARANTIE BEWIJS _____	66

BIH SRB HR MNE KAZALO

OBJAŠNJENJE SIMBOLA I UPOZORENJA ZA SIGURNOST _____	4	OBUSTAVA MOTORA _____	41
SASTAVNI DIJELOVI KOSILICE ZA TRAVU _____	6	USKLADIŠTAVANJ - PRIJEVOZ _____	43-45
SIGURNOSNI PROPISI _____	11	ODRŽAVANJE _____	47
ZAŠTITNA ODJEĆA ZA VAŠU SIGURNOST _____	15	TEHNIČKI PODACI _____	56
SKLAPANJE _____	17	IZJAVA SUGLASNOSTI _____	58
POKRETANJE _____	21	TABLICA ODRŽAVANJA _____	61
KORIŠTENJE _____	35	OTKLANJANJE KVAROVA _____	64
		GARANTNI LIST _____	67

SLO KAZALO

RAZLAGA SIMBOLOV IN VARNOSTNIH OPOZORIL _____	4	ZAUSTAVLJANJE MOTORJA _____	40
SESTAVNI DELI KOSILNICE _____	6	HRAMBA - TRANSPORT _____	42-44
VARNOSTNA OPOZORILA _____	9	VZDRŽEVANJE _____	46
VARNOSTNO-ZAŠČITNA OBLEKA _____	14	TEHNIČNI PODATKI _____	56
MONTAŽA _____	16	IZJAVA O SKLADNOSTI _____	58
ZAGON _____	20	PREGLED VZDRŽEVANJA _____	60
UPORABA _____	34	ODPRAVA PROBLEMOV _____	63
		GARANCIJSKA IZJAVA _____	66

S INNEHÅLLSFÖRTECKNING

FÖRKLARING TILL SYMBOLER OCH SÄKERHETSREGLER _____	4	OCH FÖRVARING - TRANSPORT _____	42-44
GRÄSKLIPPARENS KOMPONENTER _____	6	UNDERHÅLL _____	46
SÄKERHETSREGLER _____	10	TEKNISKA DATA _____	56
SKYDDSKLÄDER _____	14	EG-FÖRSÄKRAN OM ÖVERENSSTÄMMELSE _____	58
ASSEMBLERING _____	16	UNDERHÅLLSTABELL _____	61
START _____	20	PROBLEMLÖSNING _____	64
ANVÄNDNING _____	34	GARANTIBEVIS _____	66
STOPP AV MOTORN _____	40		

NL UITLEG VAN DE VEILIGHEIDSSYMBOLLEN

SLO RAZLAGA SIMBOLOV IN VARNOSTNIH OPOZORIL

S FÖRKLARING TILL SYMBOLER OCH SÄKERHETSREGLER

BIH SRB HR MNE OBJAŠNENJE SIMBOLA I UPOZORENJA ZA SIGURNOST

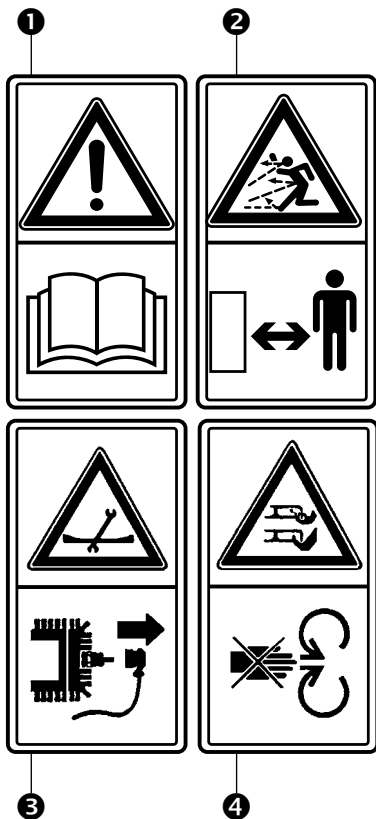

- NL**
- 1 - Lees de gebruikshandleiding alvorens u met de machine gaat werken.
 - 2 - **LET OP!** - Laat tijdens het werk niemand in de buurt komen. Pas op voor voorwerpen die weggeslingerd worden.
 - 3 - Voor iedere schoonmaakbeurt of reparatie de motor stoppen en de bougie-aansluiting loskoppelen.
 - 4 - Als de motor loopt, handen en voeten buiten bereik van het maimes houden.
LET OP! - De messen bewegen nog enkele seconden nadat de motor is uitgeschakeld.
 - 5 - Gehoorbescherming verplicht (Modelo 48-53)

- SLO**
- 1 - Preberite priročnik za uporabnika pred uporabo te naprave.
 - 2 - **OPOZORILO!** - Ne dovolite, da se kdo približa delovnemu območju naprave. Pazite na predmete, ki lahko zletijo izpod kosilnice.
 - 3 - Pred čiščenjem ali popravilom kosilnice ugasnite motor in izklopite vod za svečko.
 - 4 - Med delovanjem motorja ne segajte z rokami ali nogami pod pokrov kosilnice.
OPOZORILO! - Režila se vrtijo še nekaj sekund po tem, ko je naprava že izklopljena.
 - 5 - Obvezna uporaba slušalk (Model 48-53)

- S**
- 1 - Läs noggrant igenom denna handbok för användning och underhåll innan du börjar använda maskinen.
 - 2 - **WARNING!** Se till att inga människor vistas i maskinens riskområde under arbetet. Se upp! Det finns risk att föremål slungas ut.
 - 3 - Stoppa motorn och lossa på tändstiftskabeln innan någon typ av rengöring eller reparation görs.
 - 4 - Ha händerna och fötterna på behörigt avstånd från skärverktygets kåpa när motorn är på.
WARNING! - Skärbladen fortsätter att rotera i ett par sekunder efter att motorn har stängts av.
 - 5 - Det är obligatoriskt att bära hörselskydd (Modell 48-53)

- BIH**
- 1 - Pročitajte uputstva za korištenje i održavanje prije nego što pristupite korištenju ove kosilice.
- SRB**
- 2 - **PAŽNJA!** - Tijekom rada ne dozvoljavajte nikome da se približava. Pazite na odskakanje predmeta.
- HR**
- 3 - Prije bilo kakvog čišćenja ili popravka, ugasite motor i izvucite žicu svjećice.
- MNE**
- 4 - Nemojte približavati ruke ili stopala štitniku noža dok je motor u pokretu.
PAŽNJA! - Nož ostaje u pokretu i nekoliko sekundi nakon gašenja motora.
 - 5 - Obavezno nošenje slušalica (Model 48-53)



NL UITLEG VAN DE VEILIGHEIDSSYMBOLEN

SLO RAZLAGA SIMBOLOV IN VARNOSTNIH OPOZORIL

S FÖRKLARING TILL SYMBOLER OCH SÄKERHETSREGLER

BIH SRB HR MNE OBJAŠNENJE SIMBOLA I UPOZORENJA ZA SIGURNOST

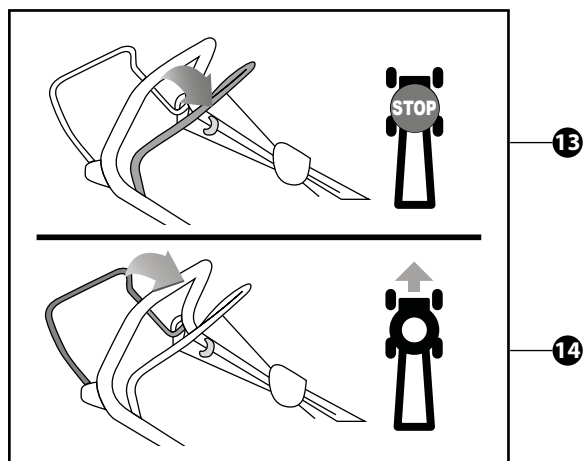
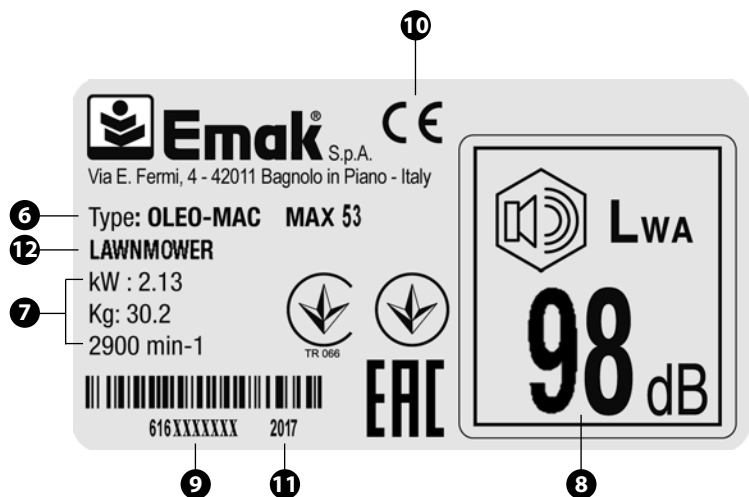

- NL**
- 6 - Merk en model van de machine
 - 7 - Technische gegevens
 - 8 - Gegarandeerd acoustisch vermogensniveau
 - 9 - Serienummer
 - 10 - EG-conformiteitsmerk
 - 11 - Bouwjaar
 - 12 - Type machine: **GRASMAAIER**
 - 13 - Laat de voorste (rode) hendel los om de motor te stoppen
 - 14 - Wanneer de achterste (zwarte) hendel naar het stuur toe wordt gedrukt, beweegt de machine vooruit

- SLO**
- 6 - Znamka in model stroja
 - 7 - Tehnični podatki
 - 8 - Zagotovljen nivo hrupa
 - 9 - Serijska številka
 - 10 - Znak CE o skladnosti
 - 11 - Proizvodnja leto
 - 12 - Tip stroja: **KOSILNICA**
 - 13 - Spustite prednjo (rdečo) ročico in zaustavite motor
 - 14 - Če potisnete zadnjo (črno) ročico proti krmilu, se stroj premika naprej

- S**
- 6 - Märke och maskinmodell
 - 7 - Tekniska data
 - 8 - Garantirana razina
 - 9 - Serienummer
 - 10 - CE-märke för överensstämmelse
 - 11 - Produktionsår
 - 12 - Maskintyp: **GRÄSKLIPPARE**
 - 13 - Släpp främre spaken (röd) för att stanna motorn
 - 14 - Genom att trycka bakre spak (svart) mot styret, rör sig maskinen framåt

- BIH**
- SRB**
- HR**
- MNE**
- 6 - Marka i model stroja
 - 7 - Tehnički podaci
 - 8 - Akustične snage
 - 9 - Serijski broj
 - 10 - Oznaka usklađenosti CE
 - 11 - Godina proizvodnje
 - 12 - Vrsta stroja: **KOSILICA ZA TRAVU**
 - 13 - Otpustite prednju (crvenu) ručku kako biste zaustavili motor
 - 14 - Guranjem stražnje (crne) ručke prema upravljaču, stroj se pomiče prema naprijed

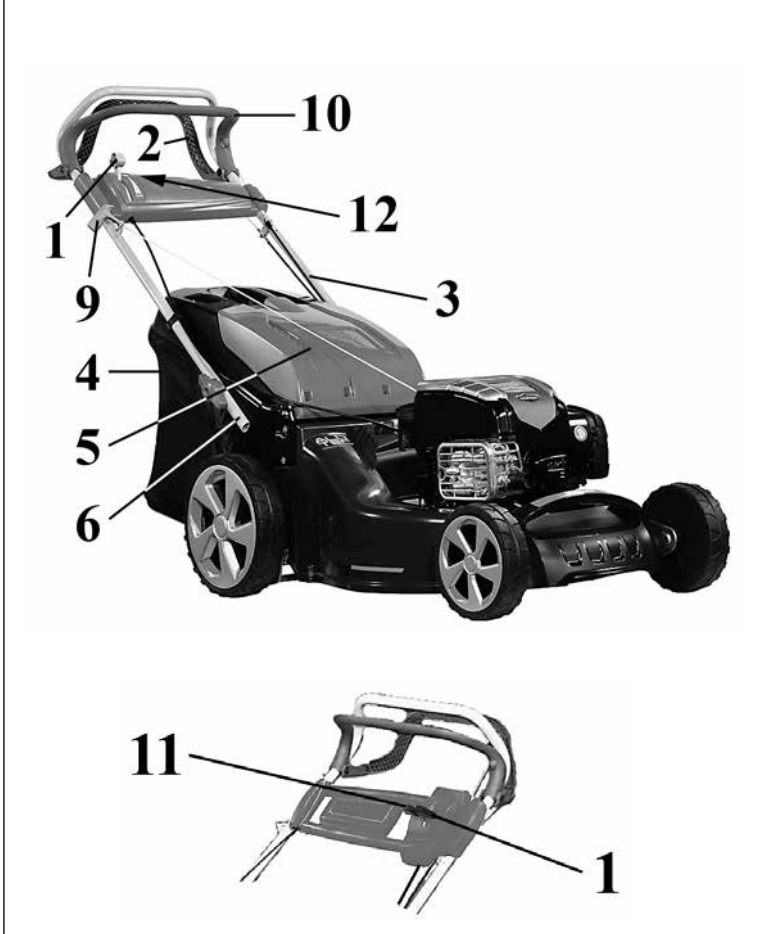
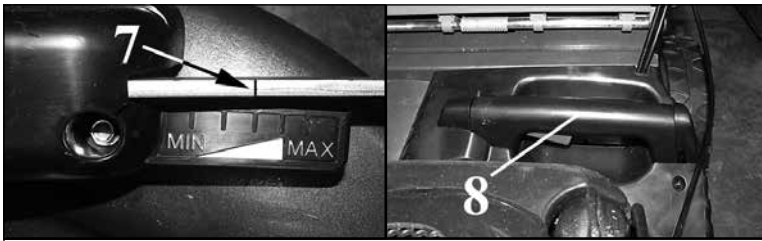

NL

GRASMAAIER COMPONENTEN

1. Gashendel (alleen bij de modellen die hiermee zijn uitgerust)
2. Koppelingshendel
3. Duwboom
4. Grasvangbak
5. Deflector
6. Knop van de hoogteversnelling
7. Maaihoogte indicatie
8. Draaiknop
9. Startgreep
10. Motorremhendel
11. Sneheidsregelaar (alleen bij de modellen die hiermee zijn uitgerust)
12. Contactsleutel (alleen bij de modellen die hiermee zijn uitgerust)

SLO

SESTAVNI DELI KOSILNICE

1. Ročica za plin (samo pri tistih modelih, pri katerih je vgrajena)
2. Ročica za sklopko
3. Ročaj
4. Lovilec trave
5. Zadnji odbojnik
6. Gumb za nastavitev višine
7. Kontrola višine košnje
8. Nastavitev višine košnje
9. Ročica za zagon
10. Ročica zavore motorja
11. Kontrola hitrosti (samo pri tistih modelih, pri katerih je vgrajena)
12. Ključ za električni zagon (samo pri tistih modelih, pri katerih je vgrajena)

S

GRÄSKLIPPARENS KOMPONENTER KOMPONENTER

1. Gasreglage (endast på modeller med gasreglage)
2. Kopplingsspak
3. Styrhandtag
4. Gräsäck
5. Bakre skyddsplatta
6. Reglage för inställning av handtagets höjd
7. Indikator för klipphöjd
8. Reglage för inställning av klipphöjd
9. Starthandtag
10. Motorbromsspak
11. Hastighetsreglage (endast på modeller med gasreglage)
12. Startnyckel (endast på modeller med gasreglage)

BIH SRB HR MNE

SASTAVNI DIJELOVI KOSILICE ZA TRAVU

1. Kontrola gasa (samo kod modela koji ga imaju)
2. Poluga kvačila
3. Upravljačka ručka
4. Vreća za sakupljanje trave
5. Stražnje krilo
6. Reguliranje visine upravljača
7. Indikator visine reza
8. Podešavanje visine rezanja
9. Impugnatura avviamento
10. Rukohvat paljenja
11. Poluga kočnice motora
12. Ključ za stavljanje u pogon (samo kod modela koji to imaju)

NL - ZIE GEBRUIKSAANWIJZING MOTOR

SLO - PREGLEJTE PRIROŠNIK ZA MOTOR

S - SE MOTORHANDBOKEN

BIH-SRB-HR-MNE - VIDI PRIRUČNIK MOTORA

NOTE:

<hr/>	<hr/>	<hr/>
<hr/>	<hr/>	<hr/>
<hr/>	<hr/>	<hr/>
<hr/>	<hr/>	<hr/>
<hr/>	<hr/>	<hr/>
<hr/>	<hr/>	<hr/>
<hr/>	<hr/>	<hr/>
<hr/>	<hr/>	<hr/>
<hr/>	<hr/>	<hr/>
<hr/>	<hr/>	<hr/>
<hr/>	<hr/>	<hr/>
<hr/>	<hr/>	<hr/>
<hr/>	<hr/>	<hr/>
<hr/>	<hr/>	<hr/>
<hr/>	<hr/>	<hr/>
<hr/>	<hr/>	<hr/>
<hr/>	<hr/>	<hr/>
<hr/>	<hr/>	<hr/>
<hr/>	<hr/>	<hr/>
<hr/>	<hr/>	<hr/>
<hr/>	<hr/>	<hr/>
<hr/>	<hr/>	<hr/>
<hr/>	<hr/>	<hr/>
<hr/>	<hr/>	<hr/>
<hr/>	<hr/>	<hr/>
<hr/>	<hr/>	<hr/>
<hr/>	<hr/>	<hr/>
<hr/>	<hr/>	<hr/>
<hr/>	<hr/>	<hr/>
<hr/>	<hr/>	<hr/>

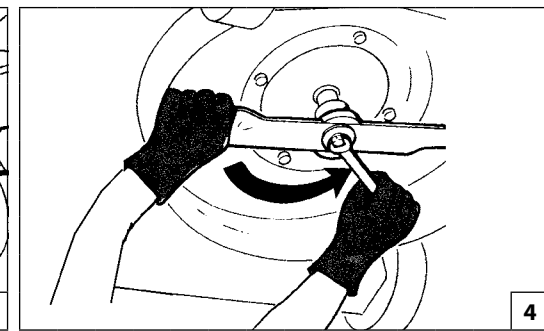
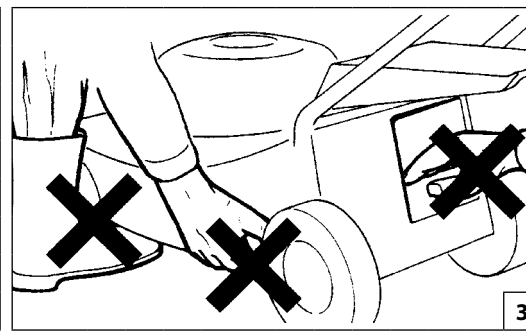
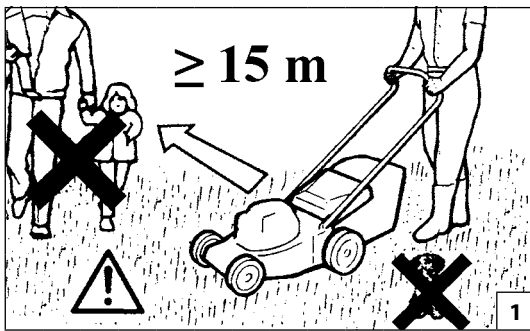

Nederlands

VEILIGHEIDSVOORSCHRIFTEN

⚠ LET OP - Als de machine goed gebruikt wordt, is het een snel, handig en doelmatig werktuig; als de spuit niet op de juiste manier of zonder de nodige voorzorgsmaatregelen gebruikt wordt, kan het een gevaarlijk werktuig worden. Opdat u altijd prettig en veilig kunt werken de hierna in de loop van de handleiding volgende.

⚠ WAARSCHUWING: Het voedingssysteem van uw toestel produceert een elektromagnetisch veld met zeer lage intensiteit. Dit veld kan interferentie veroorzaken met bepaalde pacemakers. Om het risico op ernstig letsel of overlijden zo klein mogelijk te houden moeten personen met een pacemaker hun eigen arts en de fabrikant van de pacemaker raadplegen voordat ze dit apparaat gebruiken.

⚠ WAARSCHUWING! – Nationale reglementeringen kunnen bepalingen omvatten die het gebruik van de machine beperken.

⚠ OPGELET – Lees de bijgevoegde handleiding van de motor. Deze bevat belangrijke informatie.

1. Lees aandachtig de instructies op de etiketten op de machine en in de handleiding van de motor, en volg ze op (zie pag. 4).
2. Zich ervan overtuigen, dat niemand, in het bijzonder kinderen, zich binnen het bereik van de grasmaaier bevindt (Fig. 1).
3. De grasmaaier niet laten gebruiken door personen die er noch de leeftijd, noch de ervaring, noch de nodige lichamelijke kracht voor hebben of wanneer u alcohol, drugs of medicijnen heeft gebruikt (Fig. 2).
4. Als de motor loopt, handen en voeten buiten bereik van het maaiem houden (Fig. 3).
5. Denk altijd aan uw veiligheid en kleed uzelf dienovereenkomstig. Draag altijd stevige schoenen, nooit sandalen. Draag altijd een veiligheidsbril of een andere

oogbescherming tijdens het werk. Draag altijd een lange broek tijdens het maaien (zie pag. 14-15).

6. Zorg ervoor, dat u volledig op de hoogte bent met het juiste gebruik en de bediening van de grasmaaier en in het bijzonder hoe men deze kan uitschakelen in geval van nood.
7. Zich er altijd van overtuigen, dat alle bouten, moeren en schroeven van de grasmaaier goed vast zitten (Fig. 4).
8. De grasmaaier alleen gebruiken, nadat u zich ervan overtuigd heeft, dat alle veiligheids- en beschermingselementen goed gemonteerd zitten.
9. Alvorens de grasmaaier te laten staan de motor stoppen en zich ervan overtuigen, dat alle draaiende onderdelen stil staan.
10. Blokkeer de achterste deflector nooit in opwaartse positie (Fig. 5).
11. Als men de grasmaaier onbewaakt laat staan, de motor stoppen en de grasmaaier op een vlakke plek zetten.
12. De plaatselijke wetgeving kan beperkingen bevatten betreffende de leeftijd van de gebruiker en het gebruik van de grasmaaier onder bepaalde omstandigheden.
13. Vergeet niet dat de eigenaar of de gebruiker aansprakelijk is voor ongevallen of risico's geleden door derden of voor schade aan goederen.
14. Zet de motor uit en maak de bougie los: iedere keer als u de grasmaaier onbeheerd achterlaat, voordat u de messen of de afvoer vrijmaakt, voordat u de zak verwijdert, voordat u de grasmaaier schoonmaakt of repareert, als de grasmaaier vreemd begint te trillen (controleer meteen) en nadat hij op een hard voorwerp is gebotst. Controleer of de grasmaaier is beschadigd en laat zo nodig de grasmaaier repareren voordat u hem opnieuw start en gebruikt (Fig. 6).
15. Verzeker u ervan dat hierbij alleen originele snijsystemen zijn gebruikt (Fig. 7).
16. Voor het gebruik altijd met het oog het mes, de bout van het mes en het maaiparaat in zijn geheel inspecteren op slijtage of beschadigingen.
17. Houd alle etiketten met gevaar- en veiligheidssignaleringen in perfecte conditie. Als ze beschadigd of onleesbaar

worden, moeten ze onmiddellijk worden vervangen (zie pag. 4).

18. Gebruik de machine niet voor andere doeleinden dan die in de handleiding worden aangegeven (zie pag. 34).
19. Altijd onze instructies voor de onderhoudswerkzaamheden opvolgen.
20. Werk niet met een beschadigde, slecht gerepareerde, slecht gemonteerde of eigenhandig gewijzigde machine. Geen enkele veiligheidsvoorziening verwijderen, beschadigen of uitschakelen.
21. Nooit zelf werkzaamheden of reparaties uitvoeren, die niet tot het normale onderhoud behoren. Zich alleen tot gespecialiseerde en geautoriseerde werkplaatsen wenden.
22. Als u de machine wegdoet, mag u deze niet in het milieu achterlaten, maar dient u het apparaat in te leveren bij uw leverancier of bij een afvalwerkingscentrum.
23. Geef of leen de machine uitsluitend aan ervaren personen die op de hoogte zijn van de werking en het juiste gebruik ervan. Ook de handleiding met de gebruiksaanwijzingen meegeven om te lezen alvorens met het werk te beginnen.
24. Zich altijd tot uw verkoper wenden voor iedere verdere uitleg of noodzakelijke ingreep.
25. Deze Handleiding zorgvuldig bewaren en raadplegen voor ieder gebruik van de machine.
26. Dit apparaat is niet bedoeld voor gebruik door personen (waaronder begrepen kinderen) met verminderde fysieke, zintuiglijke gesteldheid of een gebrek aan ervaring en kennis, tenzij dit onder toezicht gebeurt van een voor hun veiligheid verantwoordelijke persoon of tenzij zij van een dergelijke persoon instructie hebben ontvangen over het gebruik van het apparaat. Houd toezicht op kinderen om te voorkomen dat ze met het apparaat gaan spelen.
27. Nooit bewegende of hete onderdelen, zoals de uitlaat, aanraken (Fig. 8).

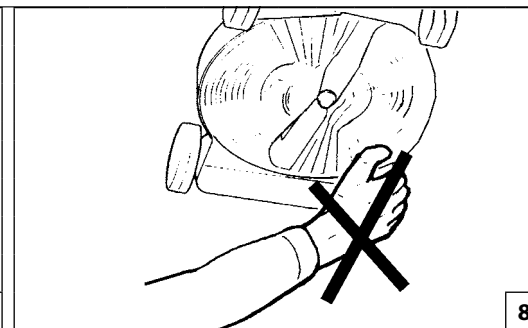
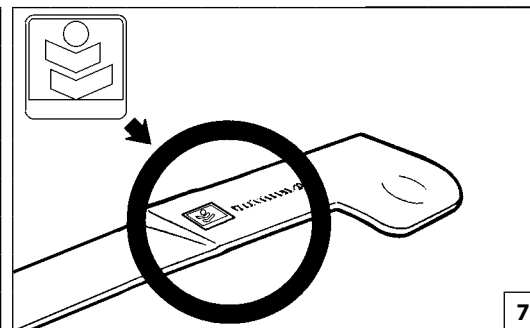
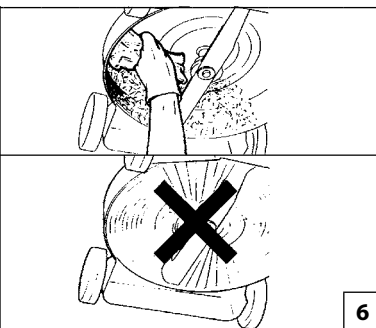
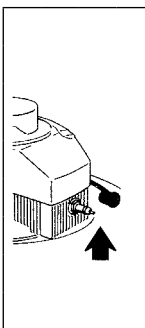
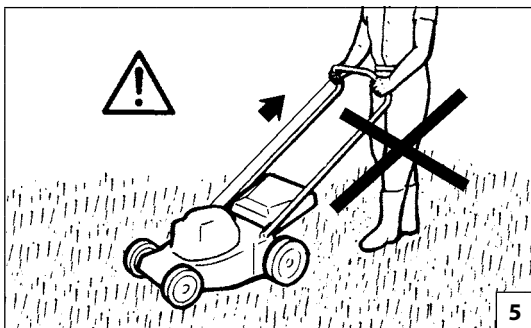

Slovenščina

VARNOSTNA OPOZORILA

⚠ POZOR - Ob primerni uporabi je pričujoči izdelek pripomoček za hitro, udobno in učinkovito delo; ob nepravilni uporabi ali neupoštevanju varnostnih opozoril, pa lahko postane nevarno orodje. Da bi bilo vaše delo vedno prijetno in varno, dosledno sledite varnostnim navodilom iz tega priročnika.

⚠ POZOR: Naprava za vžig motorja povzroča zelo šibko elektromagnetno polje. To elektromagnetno polje lahko moti delovanje nekaterih srčnih spodbujevalnikov. Za zmanjšanje tveganja za nastanek hudih zdravstvenih posledic ali smrti morajo osebe, ki imajo vgrajen srčni spodbujevalnik, pred uporabo stroja prositi za nasvet svojega osebnega zdravnika in proizvajalca srčnega spodbujevalnika.

⚠ POZOR! - Predpisi, veljavni v posameznih državah, lahko omejijo uporabo stroja.

⚠ OPOZORILO – Preberite priloženo navodilo za uporabo motorja. V njem so navedene pomembne informacije.

1. Pozorno preberite in upoštevajte navodila, napisana na nalepkah, pritrjenih na stroj (glej stran 4) in v priročniku motorja.
2. Preprečite mimoidočim, zlasti otrokom in domačim živalim zadrževanje v območju košnje (Slika 1).
3. Ne dovolite uporabe kosilnice neizkušanim, mladoletnim in tistim osebam, ki fizično niso dovolj močne. Ne uporabljajte kosilnice, če ste zaužili alkohol, droge ali zdravila (Slika 2).
4. Ko motor deluje, z rokami ali nogami ne segajte pod pokrov kosilnice (Slika 3).
5. Vedno mislite na varnost in se primerno oblecite. Med košnjo vedno uporabljajte močno zaprto obutev, nikoli sandalov. Pred začetkom dela si namestite

varnostna očala ali drugo zaščito za oči. Med košnjo vedno nosite dolge hlače (glej stran 14-15).

6. Pred uporabo kosilnice se dobro spoznajte z upravljanjem in pravilno rabo, zlasti kako jo ustaviti v sili.
7. Preverite, da so vsi vijaki, podloške in matice tesno priviti (Slika 4).
8. Začnite s košnjo šele, ko ste se prepričali, da so vsi varnostni sistemi na svojem mestu in pravilno delujejo.
9. Preden zapustite kosilnico, ugasnite motor in preverite, da se vrteči deli ne gibljejo več.
10. Nikdar ne blokirajte zadnjega deflektorja v dvignjenem položaju (slika 5).
11. Ko zupuščate kosilnico, ustavite motor in jo postavite na ravno površino.
12. Lokalni odloki lahko predpisujejo dovoljeno starost za upravljalca kosilnice in njeno uporabo v določenih pogojih.
13. Ne pozabite, da ste kot lastnik stroja oziroma njegov uporabnik odgovorni za delovne nezgode ali poškodbe, ki bi jih utrpele tretje osebe ali njihovo imetje.
14. Vedno ugasnite motor in izklopite vod za svečko: ko kosilnico pustite brez nadzora, preden odstranite ovire z rezila ali kanala za izmet trave, ko odstranujete lovilec za travo, preden začnete a kakršnikoli čiščenjem oziroma popravilom, če naprava začne nenormalno vibrirati (takojšnji pregled) ali če zadenete ob oviro. Po kakršnem koli udarcu ob rezilo takoj preverite morebitno nastalo škodo, preden začnete kosilnico ponovno uporabljati (Slika 6).
15. Poskrbite, da se uporabljajo samo nadomestna rezila prave vrste (Slika 7).
16. Preden uporabite kosilnico, vedno preverite, da rezilo in vijak rezila rezilni sklop niso izrabljeni ali poškodovani.
17. Vse etikete z oznakami nevarnosti in varnostnimi navodili

naj bodo brezhibne. V primeru poškodbe ali obrabe etiket, jih nemudoma zamenjajte (glejte str. 4).

18. Stroja ne uporabljajte za drugačne namene od tistih, ki so navedeni v priročniku (glejte str. 34).
19. Vedno spoštujte navodila proizvajalca v zvezi z vzdrževalnimi posegi.
20. Ne uporabljajte izdelka, ki je poškodovan, slabo popravljen, napačno montiran ali samovoljno predelan. Ne odstranjujte, poškodujte ali izklaplajte varnostnih mehanizmov.
21. Sami izvajajte samo rutinske vzdrževalne posege. Sami žage ne popravljajte. Pokličite samo specializirane in pooblaščen serviserje.
22. V primeru, da morate izrabljen izdelek vreči proč, ga ne odvrzite nekje v naravi, temveč ga vrnite trgovcu ali predajte centru za zbiranje odpadkov.
23. Izdelek dajte oziroma posodite samo izkušnim osebam, ki poznajo njegovo delovanje in ga znajo pravilno uporabljati. Skupaj s strojem jim izročite tudi priročnik z navodili za uporabo, s katerim se morajo seznaniti pred pričetkom uporabe.
24. Vse servisiranje žage, ki ni navedeno v tem priročniku, naj izvaja le strokovno usposobljeno osebje.
25. Ta priročnik imejte med vsako uporabo vedno pri roki.
26. Naprave naj ne uporabljajo osebe (vključno z otroci) z omejenimi telesnimi, čutnimi ali razumskimi sposobnostmi oz. zmanjšanimi izkušnjami in znanjem, razen v primeru, ko je oseba, ki je odgovorna za njihovo varnost, zagotovila nadzor oz. jih natančno seznanila z uporabo naprave. Zagotovite ustrezen nadzor otrok in preprečite, da bi se igrali s strojem.
27. Ne dotikajte se vročih delov, na primer dušilca, kakor tudi ne gibajočih se delov (Slika 8).

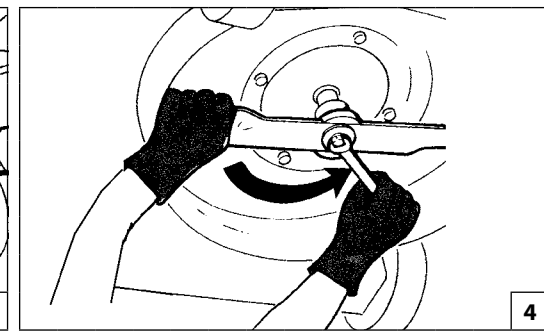
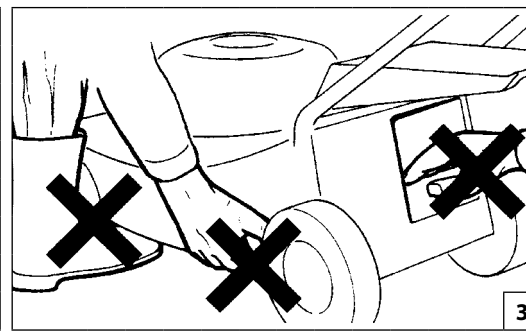
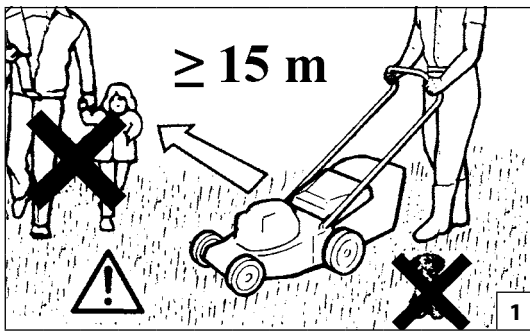

Svenska

SÄKERHETSREGLER

⚠ VARNING - Om maskinen används på korrekt sätt är den ett snabbt, bekvämt och effektivt arbetsredskap; Om den däremot används på felaktigt sätt eller utan erforderlig försiktighet kan den vara farlig. Följ noggrant säkerhetsanvisningarna nedan så att ditt arbete alltid kan ske på tillfredsställande och säkert sätt.

⚠ VARNING: Tändningssystemet på din enhet, producerar ett elektromagnetiskt fält med mycket låg intensitet. Detta fält kan störa vissa pacemakers. För att minska risken för allvarliga eller dödliga skador, ska personer med pacemaker rådfråga sin läkare och tillverkaren av pacemakern innan de använder den här maskinen.

⚠ VARNING! – Nationella förordningar kan begränsa användningen av maskinen.

⚠ FÖRSIKTIGHET – Läs den medföljande motorhandboken. Den innehåller viktig information.

1. Läs och följ noggrant alla anvisningar på etiketterna som sitter på maskinen (se sid. 4) och i motorhandboken.
2. Försäkra dig om att inga personer, speciellt inte barn, befinner sig i riskområdet runt gräsklipparen (Fig. 1).
3. Låt aldrig personer som inte har rätt ålder, nödvändig erfarenhet eller nödvändiga fysiska krafter använda gräsklipparen. Låt heller ingen använda gräsklipparen efter att ha intagit alkohol, droger eller medicin.
4. Ha händerna och fötterna på behörigt avstånd från skärverktygets kåpa när motorn är igång (Fig. 3).
5. Tänk alltid på din säkerhet och klä dig på lämpligt sätt. Bär aldrig sandaler när maskinen används utan skyddade fötterna med grova skor. Bär alltid skyddsglasögon eller andra ögonskydd. Sätt på skyddsglasögonen innan du börjar arbeta. Bär alltid långbyxor när du använder

gräsklipparen (se sid. 14-15).

6. Lär dig hur gräsklipparen skall användas, hur reglagen fungerar och se särskilt till att du vet hur gräsklipparen skall stoppas i en nödsituation.
7. Kontrollera alltid att alla bultar, muttrar och skruvar på gräsklipparen är väl åtdragna (Fig. 4).
8. Använd inte gräsklipparen förrän du har försäkrat dig om att alla säkerhets- och skyddsanordningar är korrekt monterade.
9. Stoppa motorn och försäkra dig om att alla roterande maskindelar har stoppats innan du släpper greppet om gräsklipparen.
10. Blockera aldrig den bakre skyddsplattan i upphöjt läge (Fig. 5).
11. Om du har för avsikt att lämna gräsklipparen utan uppsikt måste du stoppa motorn och ställa gräsklipparen på ett jämnt underlag.
12. I vissa länder kan det vara förbjudet i lag att använda gräsklipparen under en viss ålder eller att använda maskinen under vissa betingelser.
13. Kom ihåg att ägaren eller operatören är ansvarig för olyckor eller risker som åsamkas tredje part eller deras egendom.
14. Stoppa motorn och koppla ur tändstiftet varje gång du tänker lämna maskinen, innan du tar bort gräs och dylikt från skärverktyget eller från utsläppet, innan du tar bort grässäcken, innan du gör någon typ av rengöring eller reparation, när gräsklipparen börjar att vibrera på underligt sätt (kontrollera omedelbart vad orsaken kan vara) och efter att maskinen har stött emot ett föremål. Kontrollera om gräsklipparen är skadad och gör nödvändiga reparationer innan du startar och använder gräsklipparen igen (Fig. 6).
15. Se till att endast original skärverktyg används (Fig. 7).
16. Innan du använder gräsklipparen måste du alltid inspektera skärverktyget, bulten till skärverktyget och kontrollera att skärapparaten inte är sliten eller skadad.
17. Se till att alla etiketter med varnings- och säkerhetssymboler är i perfekt skick. Om etiketterna

skadas eller blir oläsbara måste de omedelbart bytas ut (se sid. 4).

18. Använd inte maskinen för annat bruk än det som anges i manualen (se sid. 34).
19. Följ alltid våra instruktioner i samband med underhåll.
20. Arbeta inte med en maskin som är skadad, dåligt reparerad, fel monterad eller godtyckligt justerad. Ta inte bort någon säkerhetsanordning och se till att inga säkerhetsanordningar skadas eller blir överksammas.
21. Gör inga ingrepp eller reparationer som inte ingår i det normala underhållet på egen hand. Vänd dig alltid till en specialiserad och auktoriserad serviceverkstad.
22. Lämna maskinen till återförsäljaren eller en återvinningsstation när den skall skrotas. Kasta den inte i naturen.
23. Låt endast personer som har fackkunskap och kännedom om maskinens funktion och användning få använda eller låna maskinen. Överlämna även handboken med bruksanvisningar till personer som skall använda dimspridaren. Handboken skall läsas innan arbetet påbörjas.
24. Vänd dig alltid till återförsäljaren för klargöranden och viktiga reparationer.
25. Förvara denna handbok med omsorg och läs den före varje användning av maskinen.
26. Denna apparat är inte avsedd att användas av personer (även barn) med nedsatt psykisk, sensorisk eller mental förmåga, eller som har bristande erfarenhet och kunskap, om de inte övervakas eller har fått instruktioner om hur apparaten används av en person som ansvarar för deras säkerhet. Barn bör övervakas så att de inte leker med apparaten.
27. Vidrör aldrig rörliga eller varma maskindelar, exempelvis ljuddämparen (Fig. 8).

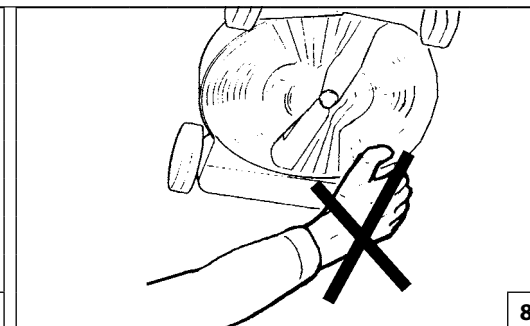
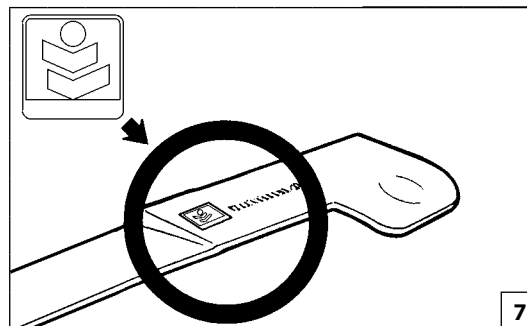
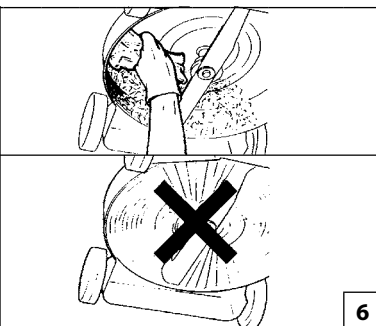
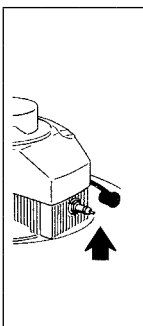
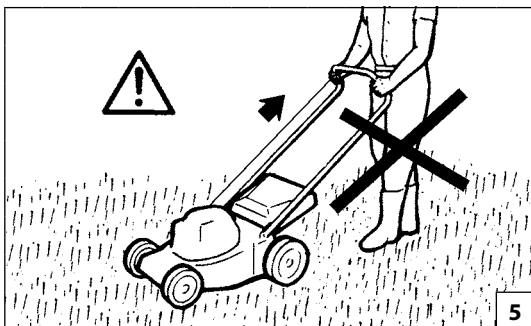

Hrvatski

SIGURNOSNI PROPISI

⚠ NAPOMENA - Ako ga se koristiti kako treba, ovaj stroj je brz, ugodan i učinkovit radni instrument; ako ga se koristi neispravno ili bez potrebnih mjera opreznosti, može postati opasan alat. Radit ćete uvijek na siguran način i sa zadovoljstvom ako pažljivo slijedite dole navedene sigurnosne propise, kao i one koje ćete naći dalje u uputstvima.

⚠ PAŽNJA: Sustav za paljenje vašeg uređaja proizvodi elektromagnetsko polje vrlo niskog intenziteta. To polje može utjecati na pojedine pacemakere. Radi umanjenja opasnosti od teških ili smrtonosnih ozljeda, osobe s pacemakerom bi, prije korištenja ovoga stroja, trebale potražiti savjet od liječnika, kao i od proizvođača pacemakera.

⚠ PAŽNJA! – Državni propisi mogu ograničavati uporabu stroja.

⚠ OPREZ – Pročitajte priloženi priručnik za motor. Sadrži važne informacije.

1. Pažljivo pročitajte i slijedite upute napisane na naljepnicama koje se nalaze na stroju (vidi str. 4) i u priručniku za motor.
2. Provjerite da se nitko, a pogotovo djeca, ne nalazi u radnom djelokrugu kosilice (sl. 1).
3. Nemojte dozvoliti da kosilicom rukuju osobe koje nisu odrasle dobi, nemaju potrebno iskustvo ni fizičku snagu ili su pod utjecajem alkohola, droga ili lijekova (sl. 2).
4. Nemojte približavati ruke ili stopala štitniku noža dok je motor u pokretu (sl. 3).
5. Mislite na Vašu sigurnost i nosite prikladnu odjeću. Nosite izdržljivu obuću, nikad sandale. Nosite uvijek zaštitne naočale ili zaštitite oči na drugi način prije nego što pristupite radu. Kad koristite kosilicu, obavezno nosite duge hlače (vidi str. 14-15).

6. Temeljito proučite način korištenja, upravljanja i pogotovo način obustavljanja rada kosilice ako to bude nužno potrebno.
7. Obavezno provjerite da li su svi zavrtnji, matice i vijci kosilice čvrsto stegnuti (sl. 4).
8. Upotrebljavajte kosilicu tek nakon što ste provjerili da su svi sigurnosni i zaštitni elementi pravilno montirani.
9. Prije ostavljanja kosilice ugasite motor i provjerite da su se svi pokretni dijelovi zaustavili.
10. Stražnji deflektor nemojte nikad blokirati u podignutom položaju (sl. 5).
11. Ako ostavljate kosilicu bez nadzora, ugasite motor i postavite stroj na ravnoj površini.
12. Lokalne zakonske odredbe mogu ograničiti dob osobe koja rukuje strojem i propisati posebne uvjete za korištenje kosilice.
13. Zapamtite da je vlasnik ili rukovatelj odgovoran za nesreću ili opasnost koju pretrpe treće osobe ili koja je nanešena njihovom vlasništvu.
14. Obavezno ugasite motor i razdvojite svječiću: svaki put kad se udaljujete od stroja; prije odstranijavanja zapletaja na nožu ili začepljenja na otvoru za izbacivanje trave; ako želite skinuti vreću; prije čišćenja ili bilo kakvog popravka; ako kosilica počne titrati na neobičan način (provjerite odmah o čemu se radi); nakon udara u vanjski predmet. Provjerite da li je kosilica oštećena te se prije njenog pokretanja i korištenja pobrinite za neophodne popravke (sl. 6).
15. Uvjerite se da koristite isključivo originalnu reznu opremu (sl. 7).
16. Prije uporabe uvijek vizualno provjerite nož i njegov zavrtnj, kao i čitavu kutiju s nožem da nije istrošena ili oštećena.
17. Pazite da su sve naljepnice sa znakovima opasnosti i sigurnosti u savršenom stanju. U slučaju oštećenja ili propadanja treba ih odmah zamijeniti (vidi str. 4).
18. Nemojte koristiti uređaj u svrhe drugačije od onih

navedenih u priručniku (vidi str. 35).

19. Slijedite uvijek savjete koje vam propisujemo za radove na održavanju.
20. Nemojte upotrebljavati stroj koja je oštećena, nepropisno popravljena, nepravilno montirana ili pak prepravljena. Nemojte skidati, oštećivati ili onemogućiti rad bilo kojeg sigurnosnog sistema. Upotrebljavajte samo vodilice koje poštuju dužine navedene u tablici.
21. Nemojte izvoditi sami zahvate ili popravke na motornoj pili koji ne spadaju pod normalne radove održavanja. Obavezno se obratite ovlaštenim i specijaliziranim radionicama.
22. Ako smatrate da je radni vijek stroja okončan, nemojte go ostavljati u okolišu nego ga vratite ovlaštenom prodajnom mjestu koje će se pobrinuti za propisno odlaganje.
23. Izručite ili posudite stroj samo iskusnim osobama koje s njegovim radom i njegovom pravilnom uporabom. Izručite i priručnik s uputama za uporabu, kojeg obavezno treba pročitati prije pristupanja radu.
24. Obratite se svaki put vašem prodajnom mjestu za bilo koje razjašnjenje ili važniji zahvat.
25. Pažljivo čuvajte ova uputstva i konzultirajte ih prije svakog korištenja pile.
26. Ovaj uređaj nije namijenjen korištenju osoba (uključujući djecu) koje imaju smanjene fizičke, senzorne ili mentalne sposobnosti, ili su bez iskustva ili znanja, osim ako su nadgledane ili ako su dobile upute vezane uz korištenje uređaja od osobe koja je odgovorna za njihovu sigurnost. Djecu je potrebno nadzirati kako biste se osigurali da se ne igraju s uređajem.
27. Nemojte nikad dirati dijelove u pokretu niti dijelove izložene zagrijavanju, kao što je ispušna cijev (sl. 8).

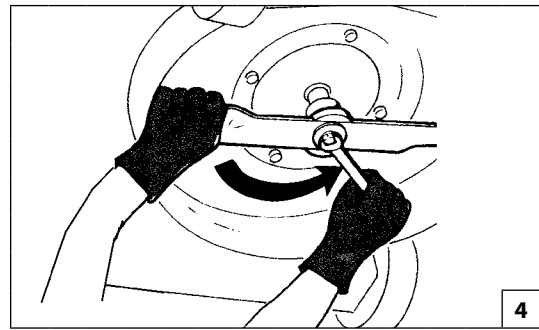
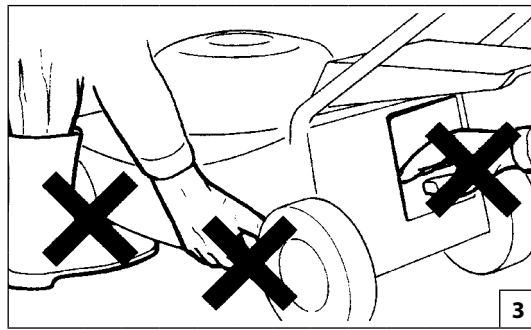
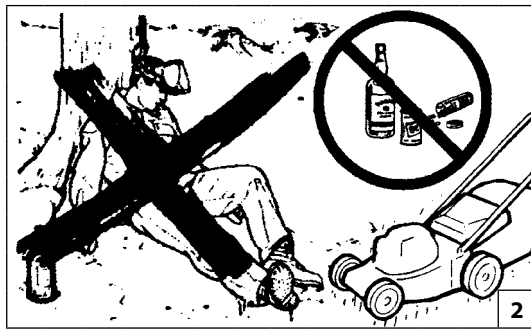
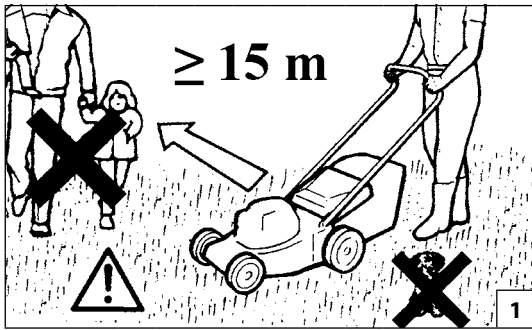

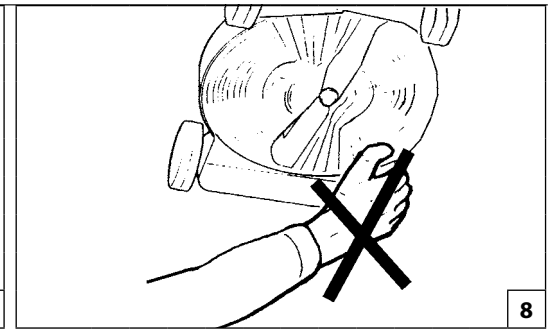
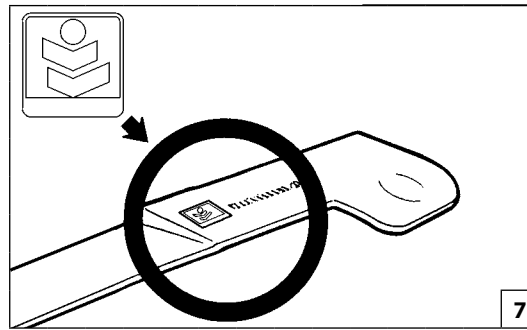
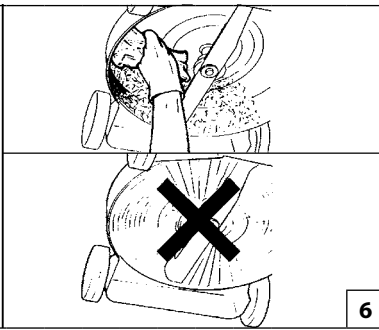
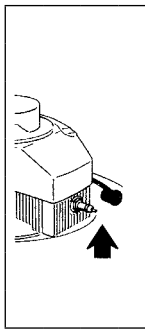
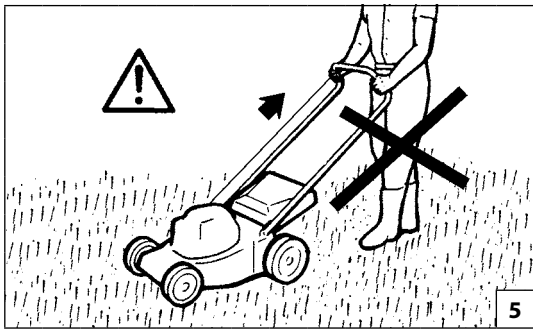



1



2



3



4

Nederlands

Slovenščina

Svenska

BESCHERMENDE VEILIGHEIDSKLEDING

VARNOSTNO-ZAŠČITNA OBLEKA

SKYDDSKLÄDER

⚠ Draag daarom bij het werken met de maaimachine altijd goedgekeurde beschermende veiligheidskleding.

⚠ Ko upravljate kosilnico, vedno nosite varnostno-zaščitno obleko.

⚠ Bär alltid godkända skyddskläder när du arbetar med gräsklipparen.

Het gebruik van beschermende kleding vermindert niet de risico's voor letsel, maar beperkt wel de gevolgen van ongevallen. Vraag uw dealer om advies bij het kiezen van de juiste kleding.

Uporaba take obleke ne odstrani nevarnosti poškodb v celoti, ampak zmanjša posledice v primeru nesreče. Posvetujte se z vašim trgovcem in izberite primerno obleko.

Att bära skyddskläder eliminerar inte risken för personskador, men reducerar effekterna av skadorna i samband med olyckor. Vänd dig till återförsäljaren för att få råd om lämplig klädsel.

De kleding moet goed zitten, en mag uw bewegingsvrijheid niet beperken. Draag niet te wijde, beschermende kleding. **Het beschermende jack (fig. 1) en de broek (fig. 2) zijn hiervoor ideaal.**

Obleka mora biti primerna in vas ne sme ovirati. Nosite oprijeto zaščitno obleko. **Zaščitni jopiči (Slika 1) in delovne hlače (Slika 2) so idealne.**

Kläderna skall passa bra och inte vara till besvär. Bär åtsittande skyddskläder. **Jacka (Fig. 1) och arbetsbyxor (Fig. 2) är det idealiska.**

Draag laarzen of veiligheidsschoenen met antislipzool en stalen punten (fig. 3-4).

Varnostni škornji ali čevlji s podplatom, ki preprečuje zdrs in z vložkom, ki onemogoča prebadanje (Slika 3-4).

Bär stövlar eller skyddsskor med halkskyddande sulor och stålspetsar (Fig. 3-4).

Draag een veiligheidsbril of een vizier (fig. 5-6)!

Nosite zaščitna očala ali zaščito za obraz (Slika 5-6)!

Bär skyddsglasögon eller skyddsskärm (Fig. 5-6)!

Gebruik gehoorbeschermingen; bijvoorbeeld oorkappen (fig. 7) of oordoppen. Het gebruik van gehoorbeschermingen vereist grotere aandacht en voorzichtigheid, want geluidsignalen die waarschuwen voor gevaar (schreeuwen, alarmen, enz.) worden minder goed gehoord.

Zaščitite se pred hrupom, na primer z zaščitnimi slušalkami ali čepki za ušesa (Slika 7). Uporaba zaščite za ušesa zahteva še večjo pozornost in pazljivost, saj omejuje zaznavanje opozorilnih zvočnih signalov (kriki, alarmi).

Bär bullerskydd, till exempel hörlurar (Fig. 7) eller öronproppar. När bullerskydd används krävs större uppmärksamhet och försiktighet eftersom det blir svårare att uppfatta ljud- och varningssignaler, som skrik, larmsignaler osv.

Draag handschoenen (fig. 8) die de trillingen optimaal absorberen.

Nosite rokavice (Slika 8), ki kar najbolj blažijo tresljaje.

Bär handskar (Fig. 8) som ger maximal absorbering av vibrationerna.

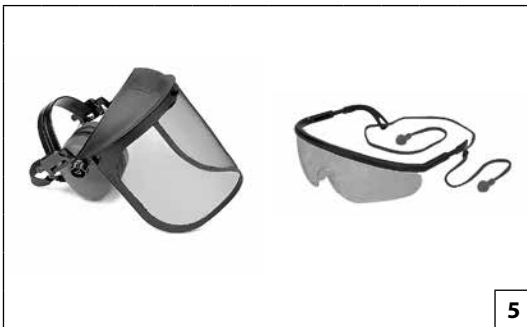

5



6



7



8

Hrvatski

ZAŠTITNA ODJEĆA ZA VAŠU SIGURNOST

⚠ Kad koristite kosilicu, iz sigurnosnih razloga uvijek nosite zaštitnu homologiranu odjeću. Nošenje zaštitne odjeće neće ukloniti opasnost od povrede, ali će smanjiti štetne posljedice u slučaju nesreće. Posavjetujte se s vašim prodavačem o izboru odgovarajuće odjeće.

Odjeća mora biti pogodna i ne smije smetati. Nosite pripijenu odjeću koja vas ujedno zaštićuje od povreda. **Kaputić (sl. 1) i radne hlače s prsnim dijelom i naramenicama (sl. 2) su idealni.**

Obujte čizme ili zaštitne cipele s neklizajućim potplatima i čeličnim kpicama (sl. 3-4).

Stavite zaštitne naočale ili vizir (sl. 5-6)!

Zaštitite se od buke, na primjer zaštitnim slušalicama (sl. 7) ili čepovima. Uporaba zaštite za sluh zahtijeva veću pozornost i opreznost, pošto je zamjećivanje zvučnih signala opasnosti (povika, alarma, itd.) ograničeno.

Stavite rukavice (sl. 8) koje će omogućiti maksimalno apsorpiranje vibracije.

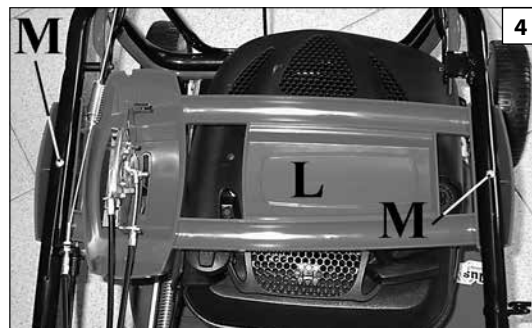
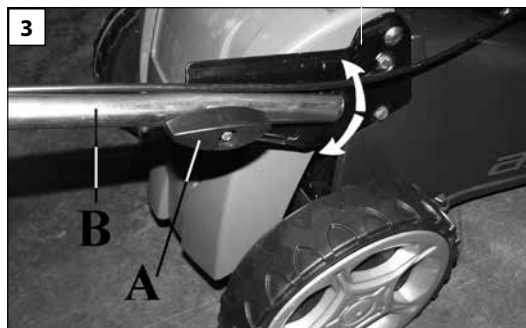
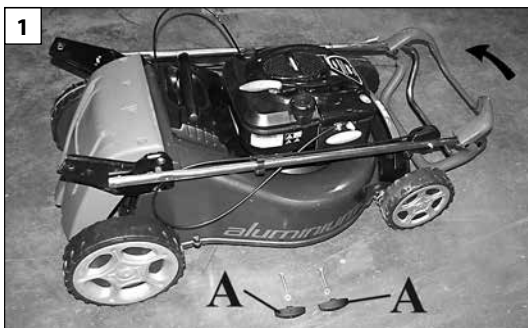

Nederlands	Slovenščina	Svenska
<p align="center">MONTAGE</p>	<p align="center">PREDEN ZAČNETE</p>	<p align="center">INNAN MASKINEN SÄTTTS IGÅNG</p>
<p>MONTAGE HANDGREEP 48-53 Mod. (Fig. 1-2-3) Til de handgreep op zoals te zien is op Fig. 1. Draai de knoppen (A, Fig. 3) aan nadat u de handgreep (B) op zijn plaats heeft gebracht en de hoogte ervan heeft bepaald - u kunt kiezen uit drie standen (C, Fig. 2).</p> <p>DOWBOOMHOOGTEVERSTELLING (Fig. 3) Los knops (A) en verstel de duwboom (B) in hoogte.</p> <p>MONTAGE VAN HET PANEEL (Fig.4-5) Monteer het paneel (L) met de twee schroeven (M) (alleen bij de modellen die hiermee zijn uitgerust).</p> <p>Monteer de versnellingshendel zoals geïllustreerd op Fig. 6, op de rechter binnenkant van de duwboom (alleen bij de modellen die hiermee zijn uitgerust).</p> <p>BANDEN Bevestig de kabels op de duwboom met de daartoe voorziene banden (Fig. 7).</p> <p>Fig.8A-8B-8C – Montage van de plaat op het handvat van de mand.</p>	<p>PRITRDITEV ROČAJA Modeli 48-53 (Slika 1-2-3) Ročaj dvignite kot na sliki 1. Ko ročaj (B, Slika 3) nastavite na pravilno višino, privijte gumbe (A, Slika 3). Izberite med tremi položaji (C, Slika 2).</p> <p>NASTAVITEV VIŠINE ROČAJA (Slika 3) Odvijte gumbe (A) in dvignite ali spustite ročaj (B).</p> <p>PRITRDITEV PLOŠČE ZA UPRAVLJANJE (Slika 4-5) Pritrdite ploščo za upavljanje (L) z dvema vijakoma (M) (samo pri tistih modelih, pri katerih je vgrajena).</p> <p>Montirajte ročico za plin tako, kot je prikazano na slikah 6, na notranji desni strani ročaja za upavljanje (samo pri tistih modelih, pri katerih je vgrajena).</p> <p>OBJEMKE Potezalici pričvrstite na ročaj za upavljanje s posebnimi objemkami (slika 7).</p> <p>Slika 8A-8B-8C - Montaža plošče na ročaj košare.</p>	<p>MONTERING AV STYRHANDTAGET Modeller 48-53 (Fig. 1-2-3) Fäll upp styrhandtaget enligt illustrationen i Fig. 1. Placera styrhandtaget (B) i lämpligt läge och bestäm vilken höjd du vill ha på styrhandtaget, dvs. välj ett av de tre lägena (C, Fig. 2). Dra sedan åt rattarna (A, Fig. 3).</p> <p>STYRHANDTAGETS HÖJD (Fig. 3) Skruva ur rattarna (A) och höj eller sänk styrhandtaget (B).</p> <p>MONTERING AV PANELEN (Fig. 4-5) Montera panelen (L) med hjälp av de två skruvarna (M) (endast på modeller med gasreglage).</p> <p>Montera gasreglaget på insidan av handtaget enligt illustrationen i Fig. 6 (endast på modeller med gasreglage).</p> <p>LÅSRINGAR Blockera kablarna på handtaget med de speciella låsringarna (Fig. 7).</p> <p>Fig.8A-8B-8C - Montering av plattan på handtaget på korgen.</p>

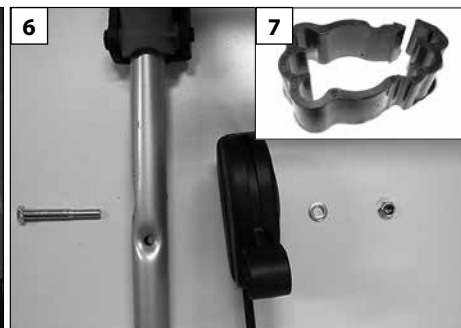
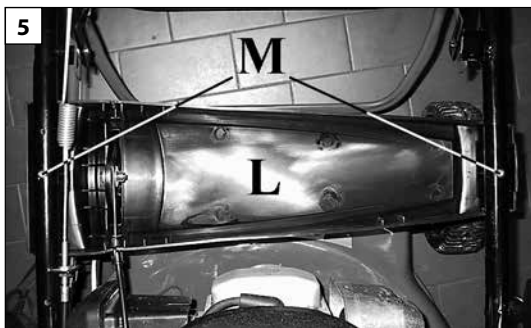

Hrvatski

SKLAPANJE

MONTIRANJE UPRAVLJAČA mod. 48-53 (sl. 1-2-3)

Podignite upravljač kako se vidi na sl. 1. Učvrstite gljivice (A, sl. 3) nakon što ste namjestili upravljač (B) na visini koju ste odlučili biranjem jednog od tri položaja (C, sl. 2).

VISINA UPRAVLJAČA (sl. 3)

Odvijte gljivice (A) te podignite ili spustite upravljač (B).

MONTIRANJE UPRAVLJAČKE PLOČE (sl. 4-5)

Montirajte upravljačku ploču (L) pomoću dva vijka (M) (samo kod modela koji to imaju).

Montirajte gas kako je prikazano na sl. 6, s unutarnje desne strane upravljača (samo kod modela koji to imaju).

VEZICE

Blokirajte kabele na upravljaču odgovarajućim vezicama (sl. 7).

Sl.8A-8B-8C - Montaža ploče na ručku košarice.

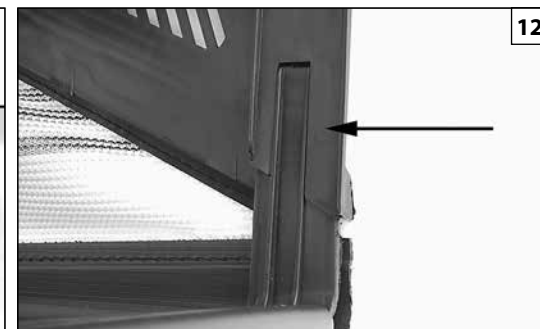
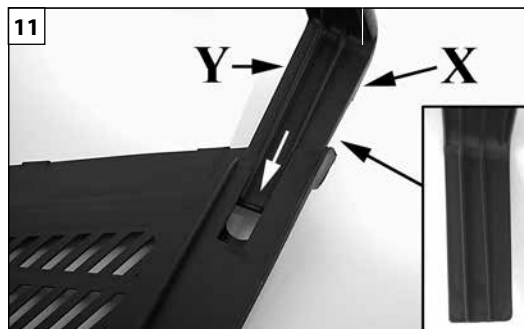
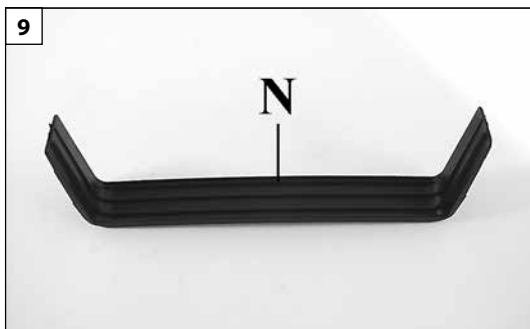

Nederlands	Slovenščina	Svenska
<p align="center">MONTAGE</p>	<p align="center">PREDEN ZAČNETE</p>	<p align="center">INNAN MASKINEN SÄTTS IGÅNG</p>
<p>GRASOPVANGZAK Assembleer staaf (N, Fig.9-10).</p> <p>⚠ LET OP! – Het dwarselement moet op de juiste manier worden gemonteerd. De zijkant (X, Fig.11) is groter en moet aan de buitenkant van de bak blijven. De zijkant (Y) is kleiner en moet aan de binnenkant van de bak blijven. Het dwarselement moet helemaal worden aangeduwd totdat het vasthaakt (Fig.12). N.B.: het vasthaken is hoorbaar.</p> <p>Assembleer vervolgens het netgedeelte (D, Fig.13) en de stijve wand (E) met behulp van de vergrendelingen (F, Fig.14). Begin vanaf de achterkant en eindig aan de twee zijkanten.</p> <p>AANBRENGEN VAN DE GRASVANGER (Fig. 15-16)</p> <ul style="list-style-type: none"> - Til de achterklep op (G). - Laat de twee haken (H) op de pen van de deflector (I) rusten. - Laat de klep zakken en controleer of deze goed aansluit op de grasvangzak. 	<p>SÁČOK NA ZBER TRÁVY Namontujte priechnu rukoväť (N, Obr. 9-10).</p> <p>⚠ POZOR! – Priechna časť rukoväte musí byť namontovaná v správnej polohe. Strana (X, Obr. 11) je väčšia a musí ostať otočená k vonkajšej časti koša. Strana (Y) je menšia a musí ostať otočená smerom k vnútru koša. Priechnu časť rukoväte treba zatlačiť až nadoraz, kým nezaskočí (Obr.12). POZN: pri zaskočení počuť kliknutie.</p> <p>Potom zmontujte sieťovú časť (D, Obr.13) s pevnou stenou (E) pomocou príslušných úchytiak (F, Obr.14). Začnite v zadnej časti, aby ste montáž ukončili na oboch bočných stranách.</p> <p>NASTAVENIE SÁČKU (Obr. 15-16)</p> <ul style="list-style-type: none"> - Nadvihnúť clonu (G) - Upevniť háčky (H) na kolík clony (I). - Stiahnuť clonu a zabezpečiť sa, že úplne zakrýva zadnú stranu sáčku na zber trávy. 	<p>LOVILEC TRAVE Pritrdite podporni element (N, slika 9-10)</p> <p>⚠ POMEMBNO! – Prečka mora biti pravilno obrnjena. Ena stran (X, slika 11) je večja in ta mora biti obrnjena stran od košare za travo. Manjša stran (Y) mora biti obrnjena proti košari za travo. Prečko ročaja morate potisniti do konca na svoje mesto, kjer se zaskoči (slika 12). NB: zaskok spremlja slišen klik.</p> <p>Zdaj z ustreznimi zaskočkami (F, slika 14) sestavite mrežasti del (D, slika 13) košare za travo s trdim zgornjim delom (E). Začnite od zadaj in končajte na obeh stranicah.</p> <p>NAMISTITEV LOVILCA TRAVE (Slika 15-16)</p> <ul style="list-style-type: none"> - Dvignite zadnji odbojnik (G). - Pritrdite kljuki (H) na nosilni okvir odbojnika (I). - Spustite zadnji odbojnik in se prepričajte, da v celoti pokriva zgornji del lovilca trave.

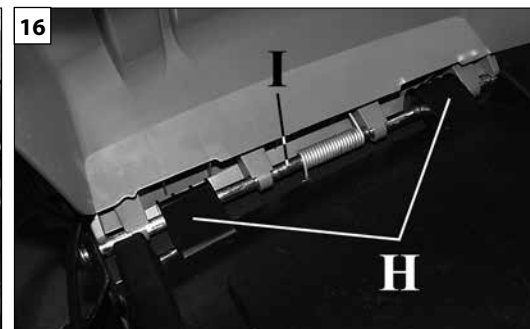
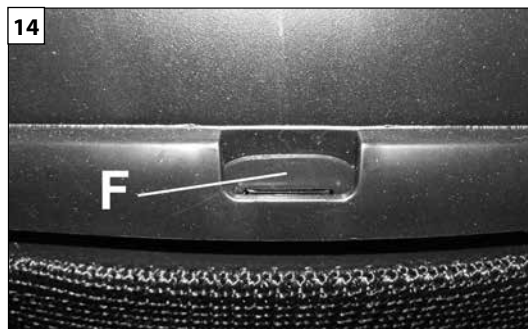

Hrvatski		
SKLAPANJE		
<p>VREĆA ZA SAKUPLJANJE TRAVE Montirajte sponu (N, sl. 9-10).</p> <p>⚠ PAŽNJA! – Spona se montira u određenom smjeru. Strana (X, sl. 11) je veća i mora biti okrenuta prema vanjskom dijelu košare. Strana (Y) je manja i mora biti okrenuta prema unutarnjem dijelu košare. Sponu morate gurnuti do kraja, dok se ne zakači (sl. 12). NAPOMENA: kad se zakači, čuje se škljocaj.</p> <p>Zatim sastavite mrežasti (D, sl. 13) i čvrsti dio (E) pomoću odgovarajućih spojnika (F, sl. 14). Počnite od stražnjeg dijela i završite na dvije bočne strane.</p> <p>NAMJEŠTANJE VREĆE (sl. 15-16)</p> <ul style="list-style-type: none"> - Podignite deflektor (G). - Naslonite dvije kukice (H) na osovinu deflektora (I). - Spustite deflektor i uvjerite se da potpuno zatvara gornji dio vreće za sakupljanje trave. 		

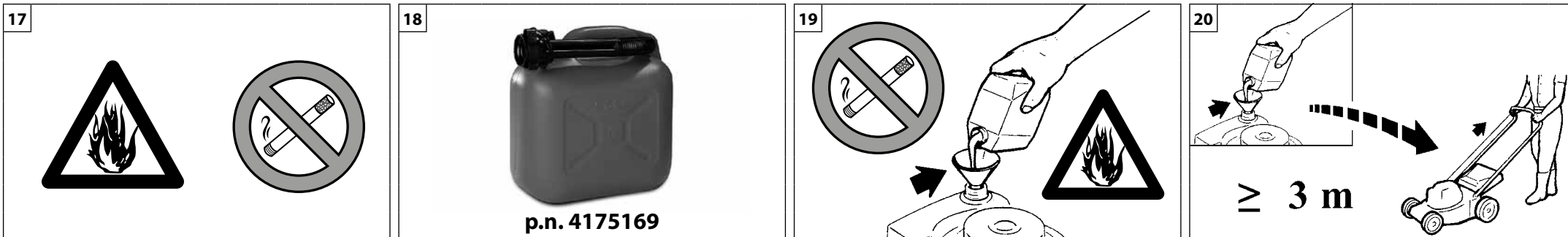

Nederlands	Slovenščina	Svenska
<p align="center">STARTEN</p>	<p align="center">ZAGON</p>	<p align="center">START</p>
<p>BRANDSTOF</p> <p>⚠ WAARSCHUWING: benzine is een zeer ontvlambare brandstof. Wees bijzonder voorzichtig als u omspringt met benzine. Rook niet en breng geen vuur of vlammen in de buurt van de brandstof of de machine (Fig. 17).</p> <ul style="list-style-type: none"> • Niet voltanken terwijl de motor loopt, en ook niet als deze nog warm is. • Bewaar de brandstof in een speciaal daarvoor bestemd reservoir (Fig. 18). • Vul de brandstof uitsluitend bij in de open lucht en zonder daarbij te roken (Fig. 19). • Leg het apparaat op de grond, stop de motor en laat het apparaat afkoelen voordat u brandstof bijvult. • Draai de dop van de brandstof langzaam los om de druk vrij te geven en te voorkomen dat er brandstof naar buiten komt. • Draai de dop van de brandstoftank goed dicht na het bijvullen. Trillingen kunnen ervoor zorgen dat de dop losraakt en er brandstof naar buiten komt. • Veeg de brandstof die uit het apparaat is gekomen af. Verplaats het apparaat 3 meter van de plaats waarop u heeft bijgevuld voordat u de motor start (Fig.20). • Probeer onder geen beding brandstof te verbranden die naar buiten is gekomen. • Rook niet tijdens het hanteren van de brandstof of tijdens het gebruik van de machine. • Bewaar de brandstof op een koele, droge en goedgeventileerde plaats. • Bewaar de brandstof niet op plaatsen met droge bladeren, hooi, papier etc. • Bewaar het apparaat en de brandstof op plaatsen waar de brandstofdampen niet in contact kunnen komen met vonken of open vlammen, geisers of boilers, elektrische motoren of schakelaars, ovens etc. • De dop nooit van de benzinetank verwijderen wanneer de motor draait of nog warm is. • Gebruik brandstof niet voor schoonmaakwerkzaamheden. • Let erop dat er geen brandstof op uw kleding komt. 	<p>GORIVO</p> <p>⚠ POZOR: Bencin je močno vnetljivo gorivo. Pri rokovanju z bencinom bodite izredno previdni. Ne kadite in ne približajte se gorivu ali stroju z ognjem ali odprtih plamenom (slika 17).</p> <ul style="list-style-type: none"> • Ne nalivajte goriva, ko motor deluje, ali pa je še vroč. • Gorivo shranjujte v za to namenjenih posodah (Slika 18). • Gorivo vedno nalivajte zunaj in med tem ne kadite (Slika 19). • Postavite pršilnik na tla, ugasnite motor in počakajte, da se ohladi, preden začnete nalivati gorivo. • Pokrovček goriva odpirajte počasi, tako da se nadtlak sprosti in da se prepreči uhajanje goriva. • Po končanem dolivanju goriva dobro privijte pokrovček posode za gorivo. Tresljaji lahko povzročijo odvitje pokrovčka in uhajanje goriva. • Obrišite gorivo, ki je izteklo iz stroja. Preden začnete zaganjati motor, premaknite pršilnik za 3 metre proč od mesta, na katerem ste nalivali gorivo (slika 20). • Nikdar in v nobenem primeru ne poskušajte prižgati izteklega goriva. • Med rokovanjem z gorivom in med uporabo stroj ne kadite. • Shranjujte gorivo na hladnem, suhem in dobro zračenem mestu. • Ne shranjujte goriva na krajih, kjer je suho listje, slama, papir itd. • Shranjujte pršilnik in gorivo na takšnih mestih, kjer hlapi goriva ne morejo priti v stik z iskrami ali odprtim plamenom, kotlom centralne kurjave, elektromotorji ali električnimi stikali, pečmi itd. • Nikoli ne odstranite pokrova na rezervoarju za gorivo, če motor deluje ali je še vroč. • Ne uporabljajte goriva kot čistilnega sredstva. • Pazite, da goriva ne polijete po svojih oblačilih. 	<p>BRÄNSLE</p> <p>⚠ VARNING: bensin är ett extremt lättantändligt bränsle. Var mycket försiktig när du hanterar bensin. Rök inte och ha inte eld eller lågor i närheten av bränslet eller maskinen (Fig. 17).</p> <ul style="list-style-type: none"> • Fyll inte på bensin i tanken när motorn är igång eller när den är varm. • Förvara bränsle i behållare som är speciellt avsedda för detta ändamål (Fig. 18). • Vistas alltid utomhus och rök inte när du tankar (Fig. 19). • Placera den på marken, stäng av motorn och låt den kylas av innan du tankar. • Lossa tanklocket försiktigt för att släppa ut trycket och undvika bränslepill. • Skruva åt tanklocket ordentligt efter tankningen. Vibrationerna kan orsaka att tanklocket lossnar och att bränsle läcker ut. • Torka upp bränslet som har läckt ut från enheten. Flytta maskinen 3 meter från tankningsplatsen innan du startar motorn (Fig.20). • Försök under inga omständigheter att bränna upp bränsle som har läckt ut. • Rök inte under hanteringen av bränslet eller under funktionen av maskin. • Lagra bränslet på en sval, torr och väl ventilerad plats. • Lagra inte bränslet på platser mer torra blad, halm, papper etc. • Förvara enheten och bränslet på platser där bränsleångorna inte kommer i kontakt med gnistor eller öppen eld, vattenkokare för uppvärmning, elektriska motorer eller brytare, ugnar, etc. • Ta aldrig av locket till bensintanken när motorn är i gång eller är varm. • Använd inte bränsle för rengöringsändamål. • Se till att inte spilla bränsle på dina kläder.

--	--	--	--

Hrvatski		
POKRETANJE		
<p>GORIVO</p> <p>⚠ PAŽNJA: benzin je krajnje zapaljivo gorivo. Budite krajnje oprezni prilikom rukovanja benzinom. Nemojte pušiti niti približavati vatru ili plamen gorivu ili stroju (sl. 17).</p> <ul style="list-style-type: none"> · Nemojte ulijevati gorivo tijekom rada stroja niti ako se motor još nije ohladio. · Držite gorivo u odgovarajućim, za to namijenjenim kantama (sl. 18). · Nadolijevajte gorivo isključivo na otvorenom i pri tom nemojte pušiti (sl. 19). · Namjestite na tlo, zaustavite motor i ostavite da se ohladi prije nego što ćete nadoliti gorivo. · Polako odvijte poklopac za gorivo kako bi se otpustio unutrašnji tlak i da biste izbjegli istjecanje goriva. · Poslije nalijevanja, čvrsto pritegnite poklopac goriva. Trešnja može biti uzrokom odvijanja poklopca te istjecanja goriva. · Posušite gorivo koje je isteklo iz uređaja. Prije pokretanja motora, stroj premjestite na 3 metra udaljenosti od mjesta na kojem ste nalijevali gorivo (sl.20). · Nemojte nikada i ni u kojim uvjetima pokušavati zapaliti gorivo koje je isteklo. · Nemojte pušiti za vrijeme rukovanja gorivom ili dok uređaj radi. · Gorivo skladištite na svježem, suhom i dobro prozračenom mjestu. · Nemojte skladištiti gorivo na mjestima gdje ima suhog lišća, slame, papira, itd. · Uređaj i gorivo pohranjujte na mjestima gdje isparenja goriva neće moći doći u doticaj s iskrama ili otvorenim plamenom, grijačima vode za grijanje, električnim motorima ili prekidačima, pećnicama, itd. · Nemojte skidati čep sa spremnika ako je motor upaljen ili se još nije ohladio. · Ne koristite gorivo kao sredstvo za čišćenje. · Pazite da ne prolijete gorivo po vlastitoj odjeći. 		

25

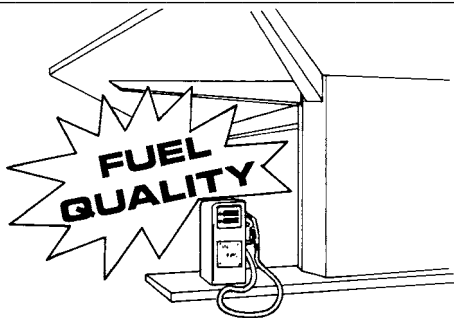

26



27



28



Nederlands

Slovenščina

Svenska

STARTEN**ZAGON****START****BRANDSTOF**

Dit toestel wordt aangedreven door een 4-taktmotor.

AANBEVOLEN BRANDSTOF: DEZE MOTOR IS GECERTIFICEERD OM TE WERKEN MET LOODVRIJE BENZINE VOOR AUTOGEBRUIK MET 89 OCTAAN ([R + M] / 2) OF MET EEN GROTER OCTAANGETAL (Fig.25).

- ⚠ VOORZICHTIG:**
- Koop alleen de hoeveelheid brandstof die u nodig heeft; koop niet meer dan dat u in één of twee maanden gebruikt;
 - Bewaar de benzine in een hermetisch gesloten tank op een koele en droge plaats.

⚠ VOORZICHTIG - Gebruik voor het brandstofmengsel nooit een brandstof met een ethanolpercentage van meer dan 10%; gasohol (ethanol-benzinemengsel) is acceptabel met een ethanolpercentage tot 10% of E10-brandstof.

OPMERKING: Er wordt aanbevolen brandstofadditief **Emak ADDITIX 2000 – cod. 001000972** – Fig. 26 te gebruiken.

BIJVULLEN (Fig.27)

Schud de brandstofhouder alvorens bij te vullen (Fig. 28).

- ⚠ LET OP -** Alvorens de motor op te starten zich ervan overtuigen, dat de ketting vrij kan draaien.
- ⚠ LET OP -** Blootstelling aan trillingen kan letsel veroorzaken bij personen die lijden aan bloedsomloopproblemen of zenuwaandoeningen. Raadpleeg een arts indien u fysieke symptomen heeft zoals verstijving, gevoelloosheid, vermindering van de normale kracht of variaties in de kleur van de huid. Deze symptomen doen zich doorgaans voor in de vingers, handen of polsen.

POGONSKO GORIVO

Izdelek poganja štiritaktni motor.

PRIPOROČENO GORIVO: MOTOR JE ATESTIRAN ZA DELOVANJE Z NEOSVINČENIM BENCINOM ZA POGON MOTORNIH VOZIL, KATEREGA OKTANSKO ŠTEVILO JE 89 ([R + M] / 2) ALI VEČ (slika 25).

- ⚠ OPOZORILO:**
- Kupite samo toliko goriva, kolikor ga potrebujete za svojo uporabo; ne kupite ga več, kot ga boste porabili v enem ali dveh mesecih;
 - Bencin shranjujte v hermetično zaprti posodi, na hladnem in suhem mestu.

⚠ OPOZORILO – Pri pripravi mešanice nikdar ne uporabljajte goriva z več kot 10 % etanola; dovoljena je uporaba gasohola (mešanice bencina in etanola) z do 10 % vsebnostjo etanola ali goriva E10.

OPOMBA: Priporočamo uporabo aditiva za gorivo **Emak ADDITIX 2000 – kat. št. 001000972** – slika 26.

POLNJENJE REZERVOARJA (slika 27)

Pretresite ročko z gorivom, preden začnete točiti gorivo (slika 28).

- ⚠ OPOZORILO -** Pred zagonom žage se prepričajte, da gibanje verige ni ovirano.
- ⚠ OPOZORILO -** Izpostavljenost tresljajem lahko povzroči poškodbe osebam, ki imajo težave s krvnim obtokom ali živčevjem. Če opazite določene simptome, na primer odrevenelost, pomanjkanje občutljivosti, upad normalne moči ali spremembo v barvi kože, se obrnite po zdravniško pomoč. Ti znaki se ponavadi pojavijo na prstih, dlaneh ali v zapestjih.

BRÄNSLE

Denna produkt drivs av en fyrtaktsmotor.

REKOMMENDERAT BRÄNSLE: DENNA MOTOR HAR CERTIFIERATS FÖR ATT FUNGERA MED BLYFRI FORDONSBENSIN MED ETT OKTANTAL 89 ([R + M]/2) ELLER MED ETT HÖGRE OKTANTAL (Fig.25).

- ⚠ FÖRSIKTIGHET:**
- Köp enbart bensinmängden som är nödvändig för din förbrukning; köp inte mer än vad du använder under en eller två månader;
 - Förvara bensinen i en hermetiskt tillsluten behållare på en torr och kall plats.

⚠ FÖRSIKTIGHET - Använd aldrig bränsle med en etanolhalt över 10 %. Gasohol (en blandning av bensin och etanol) med en etanolhalt upp till 10 % eller E10 bränsle accepteras.

MÄRK: Det är lämpligt att använda bränsletillsatsen **Emak ADDITIX 2000 – kod 001000972** – Fig. 26.

PÅFYLLNING (Fig.27)

Skaka bränslebehållaren innan bränsle fylls på (Fig. 28).

- ⚠ VARNING -** Kontrollera att det inte finns något skräp eller dylikt på kedjan innan du startar motorn.
- ⚠ VARNING -** Exponeringen av vibrationer kan orsaka skador på personer som lider av blodcirkulations- eller nervösa problem. Kontakta läkare om du upplever fysiska symptom som domningar, bristande känslighet, minskning av normal styrka eller förändringar i hudfärgen. Dessa symptom uppträder oftast i fingrarna, händerna eller handlederna.

--	--	--	--

Hrvatski		
POKRETANJE		
<p>GORIVO Ovaj proizvod se pokreće četverotaktnim motorom. PREPORUČUJE SE GORIVO: OVAJ JE MOTOR CERTIFICIRAN ZA RAD S BEZOLOVNIM BENZINOM OD 89 OKTANA ZA AUTOMOBILE ((R + M) / 2) ILI S VIŠIM OKTANSKIM BROJEM (sl.25).</p> <p>⚠ OPREZ: - Kupujte isključivo količine goriva koje odgovaraju vašoj potrošnji; ne kupujte ga više od količine koju ćete potrošiti za jedan ili dva mjeseca; - Pohranjujte benzin u hermetički zatvorenoj posudi, na svježem i suhom mjestu.</p> <p>⚠ OPREZ - Za mješavinu nemojte nikad koristiti gorivo s postotkom etanola većim od 10%; prihvatljivi su gasohol (mješavina benzina i etanola) s postotkom etanola do 10% ili gorivo E10.</p> <p>NAPOMENA: savjetujemo korištenje aditiva za gorivo Emak ADDITIX 2000 – šif. 001000972 – sl. 26.</p> <p>NALIJEVANJE GORIVA (sl.27) Prije nadolijevanja, potresite kantu s gorivom (sl. 28).</p> <p>⚠ NAPOMENA - Prije nego što upalite motor, provjerite da lanac ne dodiruje nikakav predmet.</p> <p>⚠ NAPOMENA - Izlaganje vibracijama može biti štetno za osobe koje imaju problema s krvotokom ili sa živčanim sustavom. Obratite se liječniku ako se pojave tjelesni simptomi kao što su utrnulost, pomanjkanje osjetljivosti, smanjenje normalne snage ili promjena boje kože. Ti simptomi obično se pojavljuju u prstima, šakama ili zapešćima.</p>		

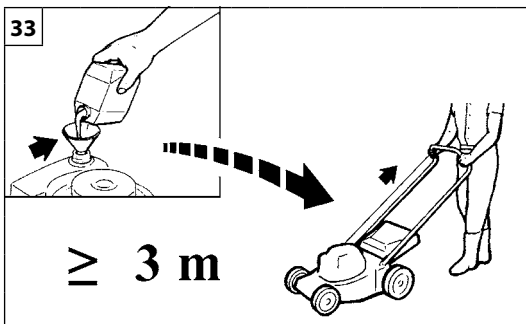

Nederlands

Slovenščina

Svenska

STARTEN

ZAGON

START

⚠ WAARSCHUWING: houd u aan de veiligheidsinstructies voor het hanteren van de brandstof. Zet altijd de motor uit voordat u de tank bijvult. Vul nooit brandstof bij in een apparaat met een draaiende of hete motor. Ga minimaal 3 m van de plaats waar de bijvulling heeft plaatsgevonden vandaan voordat u de motor start (fig.33). **NIET ROKEN!**

1. Maak het oppervlak rond de tankdop schoon om verontreiniging te voorkomen.
2. Draai de tankdop langzaam los.
3. Giet de benzine voorzichtig in de tank. Voorkom morsen.
4. Voordat u de tankdop weer vastdraait dient u de pakking schoon te maken en te controleren.
5. Plaats de tankdop onmiddellijk terug en draai hem met de hand vast. Verwijder eventueel gemorste brandstof.

⚠ WAARSCHUWING: controleer of er brandstoflekken zijn, en los deze op voordat u het apparaat gebruikt. Neem zo nodig contact op met de klantenservice van uw leverancier.

Motor is verzopen

- Plaats een geschikt gereedschap in de dop van de bougie (Fig. 34).
- Wrik de dop van de bougie.
- Draai de bougie los en maak hem droog.
- Zet het gas helemaal open.
- Trek een paar keer aan het startkoord om de verbrandingskamer leeg te maken.
- Zet de bougie terug op zijn plaats en sluit de dop weer aan, druk hem **stevig** naar beneden.
- Start de motor.

⚠ POZOR: pri rokovanju z gorivom upoštevajte varnostne napotke. Pred polnjenjem goriva vselej ugasnite motor. Nikdar ne dolivajte goriva, kadar motor teče ali kadar je vroč. Pred zagonom motorja se premaknite vsaj 3 m od mesta, na katerem ste natočili gorivo (slika 33). **NE KADITE!**

1. Očistite površino okoli pokrovčka za gorivo, da preprečite morebitno onesnaženje goriva.
2. Pokrovček za gorivo odvijajte počasi.
3. Previdno nalivajte bencin v rezervoar. Pazite, da goriva ne polijete.
4. Preden znova privijete pokrovček za gorivo, očistite in pregledjte tesnilo.
5. Nato takoj privijte pokrovček za gorivo in ga pritegnite z roko. Odstranite morebitne ostanke razlitega goriva.

⚠ POZOR: preverite, ali morda kje pušča gorivo, in v takšnem primeru pred začetkom odpravite vzrok puščanja. Po potrebi se obrnite na servisno službo podjetja, kjer ste kupili stroj.

Motor je poplavljen

- Vstavite ustrezno orodje v kapo vžigalne svečke (Slika 34).
- Odstranite kapo vžigalne svečke.
- Odvijte in posušite vžigalno svečko.
- Na široko odprite dušilno loputo.
- Večkrat potegnite vrvico zaganjalnika, da očistite izgorevalno komoro.
- Ponovno namestite vžigalno svečko in priključite kapo vžigalne svečke; **močno** jo pritisnite navzdol – ponovno sestavite ostale dele.
- Zaženite motor.

⚠ WARNING: följ säkerhetsanvisningarna för hantering av bränsle. Stäng alltid av motorn innan du tankar. Fyll aldrig på bränsle i en maskin med motor igång eller varm motor. Flytta dig minst 3 meter ifrån platsen där bränslepåfyllningen har utförts innan du startar motorn (fig.33). **RÖK INTE!**

1. Rengör ytan runt tanklocket för att undvika föroreningar.
2. Lossa tanklocket försiktigt.
3. Var försiktig när du håller bencin i tanken. Undvik spill.
4. Innan du sätter på tanklocket, rengör och kontrollera tätningen.
5. Sätt omgående tillbaka tanklocket och skruva åt det för hand. Avlägsna eventuella bränslespill.

⚠ WARNING: kontrollera om det finns bränsleläckage och om så är fallet avlägsna dem för användningen. Om nödvändigt, kontakta återförsäljarens kundservice.

Motorn är flödad

- För in lämpligt verktyg i tändstiftshylsan (bild 34).
- Lossa tändstiftshylsan.
- Skruva av och torka tändstiftet.
- Sätt på fullgas.
- Dra startlinna flera gånger för att rensa brännkammaren.
- Sätt tillbaka tändstiftet och anslut tändstiftshylsan, tryck den nedåt **med kraft** – montera de övriga delarna.
- Starta nu motorn.

--	--	--	--

Hrvatski		
POKRETANJE		
<p>⚠ PAŽNJA: pri rukovanju gorivom pridržavajte se sigurnosnih naputaka. Prije dolijevanja goriva, uvijek ugasisite motor. Nemojte nikad dolijevati gorivo u stroj dok motor radi ili je topao. Prije pokretanja motora, premjestite se barem 3 m od mjesta na kome ste nalijevali gorivo (sl. 33). NEMOJTE PUŠITI!</p> <ol style="list-style-type: none"> 1. Očistite površinu oko poklopca za gorivo kako biste izbjegli njegovo zagađivanje. 2. Polako odvijte poklopac za gorivo. 3. Pažljivo ulijte benzin u spremnik. Pazite da se ne prolje. 4. Prije vraćanja poklopca na mjesto, očistite i provjerite brtvu. 5. Odmah vratite poklopac goriva na mjesto i ručno ga pritegnite. Uklonite gorivo koje se eventualno izlilo. <p>⚠ PAŽNJA: provjerite da nema istjecanja goriva, a ukoliko do njih dođe, uklonite ih prije uporabe. Ukoliko se ukaže potrebnim, stupite u vezu sa službom tehničke pomoći vašega prodavača.</p> <p>Motor je preplavljen</p> <ul style="list-style-type: none"> - Uvucite prikladni alat u sjedište svjeće (sl. 34). - Sustavom poluge podignite sjedište svjeće. - Odvijte i osušite svjećicu. - Širom otvorite upusni priklopac. - Povucite konop startera nekoliko puta da bi se komora za sagorijevanje očistila. - Ponovno namjestite svjećicu i spojite njeno sjedište, pritisnite ga čvrsto prema dole i sklopite druge dijelove. - Sad pokrenite motor. 		

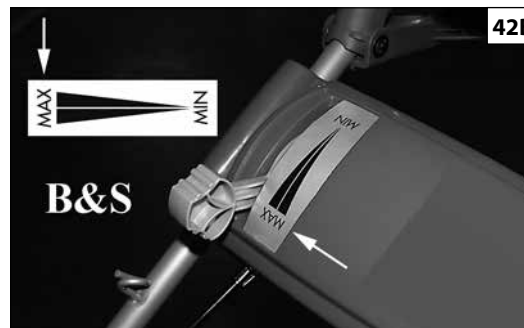
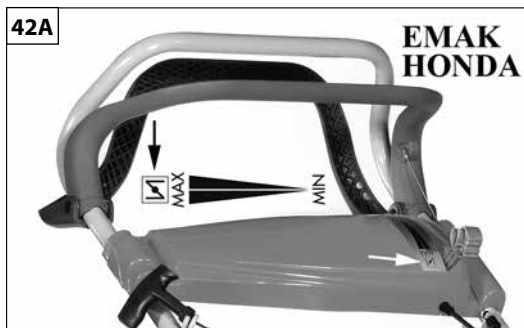
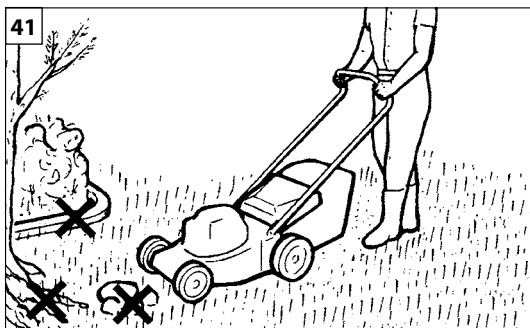

Nederlands	Slovenščina	Svenska
<p align="center">STARTEN</p>	<p align="center">ZAGON</p>	<p align="center">START</p>
<p>⚠ VEILIGHEIDSVOORSCHRIFTEN</p> <ul style="list-style-type: none"> - Start de motor op een open plek zonder hoog gras. Het maaigebied controleren en stenen, botten, stokken en dergelijke verwijderen (Fig. 41). - Lees de veiligheidsvoorschriften uit deze gebruiksaanwijzing. - Uitlaatgassen zijn giftig; start de motor nooit in een slecht geventileerde of gesloten ruimte. - Voor het starten zorgen dat het maaimes vrij kan ronddraaien. - De maaimachine niet kantelen bij het starten: het onafgedekte mes zou schade kunnen veroorzaken. De grasmaaier nooit optillen terwijl de motor draait. - Start de motor overeenkomstig de aanwijzingen en houd uw voeten op veilige afstand van de messen. - De machine nooit starten terwijl de koppeling ingeschakeld is. - Om veiligheidsredenen mag u nooit, in geen geval, de snelheidsbegrenzer van de motor wijzigen. <p>DE MOTOR OP GANG BRENGEN</p> <p>⚠ OPGELET – Lees de bijgevoegde handleiding van de motor. Deze bevat belangrijke informatie. (Letten op het aangeraden type brandstof en olie).</p> <ul style="list-style-type: none"> - Open de benzinekraan op de motor: ZIE GEBRUIKSAANWIJZING MOTOR (alleen bij de modellen die hiermee zijn uitgerust). - Zorg ervoor dat de koppelinghendel uitgeschakeld is. (alleen bij de modellen die hiermee zijn uitgerust) - Zet de gashendel in de MAX positie (Fig. 42 A-B-C). - Vul de carburateur door te drukken op de viotterbalg (A, Fig. 43) (alleen bij de modellen die hiermee zijn uitgerust). - Trek de ontkoppelinghendel (C, Fig. 44) langzaam tegen de duwboom (B) aan. 	<p>⚠ VARNOSTNA OPOZORILA</p> <ul style="list-style-type: none"> - Zaženite motor na odprtem prostoru, kjer trava ni visoka. Odstranite kamne, palice, žice in podobno z območja košnje (Slika 41). - Pazljivo preberite varnostna opozorila v tem priročniku. - Izpušni plini so zelo strupeni; nikoli ne zaganjajte motorja v zaprtem ali slabo zračenem prostoru. - Preden zaženete motor, se prepričajte, da se rezilo lahko prosto vrti. - Ne nagibajte kosilnice med zagonom; rezilo lahko povzroči poškodbe. Nikoli ne dvigujte kosilnice, ko motor deluje. - Zaženite motor previdno in po navodilih ter pazite, da imate noge daleč stran od rezila. - Pred zagonom motorja sprostite sklopko. - Iz varnostnih razlogov nikdar ne spreminjajte nastavitve omejevalnika hitrosti motorja. <p>ZAGON MOTORJA</p> <p>⚠ OPOZORILO – Preberite priloženo navodilo za uporabo motorja. V njem so navedene pomembne informacije. (Preverite, da uporabljate priporočene vrste goriva in motornega olja).</p> <ul style="list-style-type: none"> - Odprite dovod goriva: GLEJTE PRIROČNIK ZA MOTOR (endast på modeller med gasreglage). - Prepričajte se, da je sklopka sproščena (endast på modeller med gasreglage). - Prestavite ročico za plin v položaj MAX. (Slika 42 A-B-C). - Napolnite uplinjač s pritiskom na glavico vbrizgalke. (A, Slika 43) (endast på modeller med gasreglage). - Potem počasi potegnite vzvod zavore motorja (C, Slika 44) nazaj do ročaja (B). 	<p>⚠ SÄKERHETSREGLER</p> <ul style="list-style-type: none"> - Starta motorn på en öppen plats där gräset inte är för högt. Inspektera området som skall klippas och plocka bort stenar, ben- och träbitar och liknande föremål (Fig. 41). - Läs noggrant igenom säkerhetsreglerna i denna handbok. - Avgaserna innehåller koloxid och är mycket giftiga. Starta aldrig motorn i ett stängt eller dåligt ventilerat rum. - Kontrollera att skärbladet kan rotera fritt innan motorn startas. - Tippa aldrig gräsklipparen i samband med start. Det finns risk att det exponerade skärverktyget förorsakar skador. Lyft aldrig gräsklipparen när motorn är i gång. - Starta motorn enligt beskrivningen i bruksanvisningen och stå med fötterna på behörigt avstånd från skärverktygen. - Starta inte gräsklipparen när kopplingen är ilagd. - Av säkerhetsskäl får inga ändringar under några omständigheter göras på motorns hastighetsreglage. <p>START AV MOTORN</p> <p>⚠ FÖRSIKTIGHET – Läs den medföljande motorhandboken. Den innehåller viktig information. (Följ rekommendationerna om lämpliga bränslen och oljor).</p> <ul style="list-style-type: none"> - Öppna bränslekranen: SE MOTORHANDBOKEN (om den är monterad på startpump). - Kontrollera att kopplingen är urlagd (om den är monterad på startpump). - Ställ gasspaken i läge MAX (Fig. 42A-B-C). - Fyll förgasaren genom att trycka på gummiblåsan (A, Fig. 43) (om den är monterad på startpump). - Dra motorbromsreglaget (C, Fig. 44) rakt upp mot styrhandtaget (B).

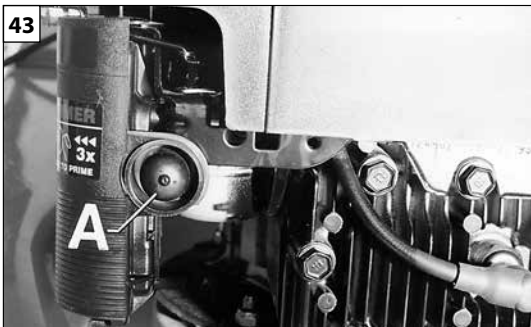

Hrvatski

STAVLJANJE U POGON

⚠ SIGURNOSNI PROPISI

- Pokrenite kosilicu na slobodnom području, gdje trava nije visoka. Pregledajte područje za košenje i očistite ga od kamenja, kostiju, komadića drva i sličnog (sl. 41).
- Pročitajte sigurnosne propise koji se navode u ovom priručniku.
- Ispušni plinovi sadrže ugljični oksid koji je vrlo otrovan; nemojte ni u kom slučaju pokretati kosilicu u zatvorenom ili slabo prozračenom prostoru.
- Prije nego što upalite motor, provjerite da nož nije blokiran.
- Nemojte naginjati kosilicu u fazi uključivanja; nož je izložen i mogao bi prouzročiti štetu. Nemojte dizati kosilicu ako je motor upaljen.
- Uključujte motor kao što je naznačeno u uputstvima i držite pri tome noge daleko od noža.
- Nemojte pokretati stroj ako je kvačilo uključeno.
- Iz sigurnosnih razloga nemojte nikad i ni u kom slučaju preinačivati graničnik brzine motora.

UKLJUČIVANJE MOTORA

⚠ **OPREZ – Pročitajte priloženi priručnik za motor. Sadrži važne informacije.** (obratite pozornost na preporučenu vrstu goriva i ulja).

- Otvorite ventil goriva: **VIDI PRIRUČNIK ZA MOTOR** (samo kod modela koji to imaju).
- Uvjerite se da je pogonski sustav isključen (samo kod modela koji to imaju).
- Stavite ručicu gasa u položaj MAX (sl. 42 A-B-C).
- Napunite rasplinjač pritišćući kuglicu (A, sl. 43) (samo kod modela koji to imaju).
- Stavite upravljački element kočnice motora (C, sl. 44) u dodir s upravljačem (B).

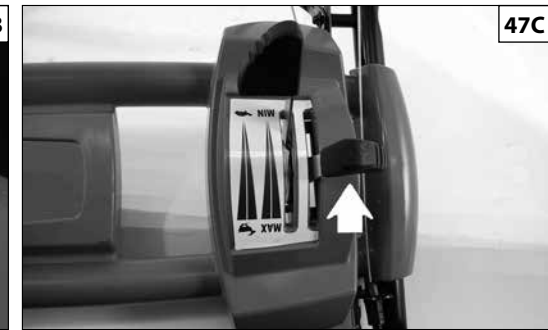
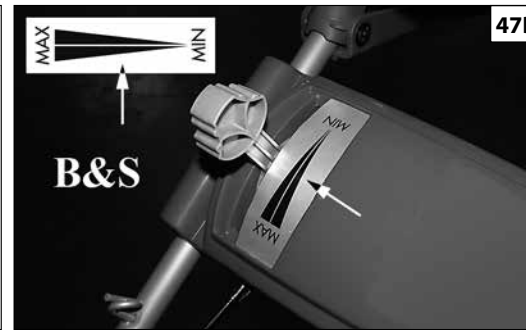
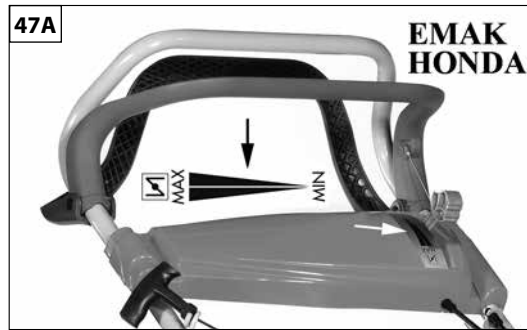

Nederlands	Slovenščina	Svenska
<p align="center">STARTEN</p>	<p align="center">ZAGON</p>	<p align="center">START</p>
<p>STARTEN MET HANDKRACHT (Fig. 46)</p> <p>MODELLEN MET VERSNELLINGSHENDEL</p> <ul style="list-style-type: none"> - Trek aan het startkoord tot u weerstand voelt. Trek dan met een stevige ruk, herhaal dit tot de motor loopt. Laat het koord nooit terugschieten maar beweeg het rustig terug naar de beginpositie. <p>Eenmaal op gang de versnellingshendel tussen de MIN en MAX (Fig. 47A-B-C) STAND zetten en laten drralen om warm te lopen.</p> <ul style="list-style-type: none"> - Om te beginnen werken, zet u de versnellingshendel in de stand MAX (Fig. 48 A-B-C). Zorg ervoor dat die niet in de eindstand staat, omdat anders de starter kan geactiveerd worden, wat kan leiden tot het verzuipen van de motor. <p>MODELLEN ZONDER VERSNELLINGSHENDEL</p> <ul style="list-style-type: none"> - Trek aan het startkoord tot u weerstand voelt. Trek dan met een stevige ruk, herhaal dit tot de motor loopt. Laat het koord nooit terugschieten maar beweeg het rustig terug naar de beginpositie. 	<p>MANUÁLNE ŠTARTOVANIE (Obr. 46)</p> <p>MODELI Z ROČICO ZA PLIN</p> <ul style="list-style-type: none"> - Zatiahnuť štartovacie lanko pomaly, až kým nepríde k odporu, potom zatiahnuť silno. Nikdy nepustiť štartovaciu páku, ale uviest' ju postupne do svojej východzej polohy. <p>Po naštartovaní nastaviť rýchlostnú páku do polohy medzi MIN a MAX (Obr. 47 A-B-C). Nechať motor niekoľko minút točiť v tejto polohe, aby sa zohrial.</p> <ul style="list-style-type: none"> - Pri delu premaknite ročico za plin v položaj MAX (slika 48 A-B-C), pri čemer pazite, da je ne premaknete do konca, saj se sicer lahko aktivira startna loputa, zaradi česar lahko pride do zalitja motorja. <p>MODELI BREZ ROČICE ZA PLIN</p> <ul style="list-style-type: none"> - Zatiahnuť štartovacie lanko pomaly, až kým nepríde k odporu, potom zatiahnuť silno. Nikdy nepustiť štartovaciu páku, ale uviest' ju postupne do svojej východzej polohy. 	<p>ROČNI ZAGON (Slika 46)</p> <p>MODELLER MED GASSPAK</p> <ul style="list-style-type: none"> - Počasi potegnite vrv za zagon, dokler ne začutite odpora. Potem potegnite s hitrim zamahom. Ročice ne izpustite, ampak jo počasi vrnite na svoje mesto. <p>När motorn har startat ställ gasspaken i ett läge mellan MIN och MAX (Fig. 46) och lät motorn gå så att den blir varm.</p> <ul style="list-style-type: none"> - För att arbeta, skjut gasspaken till läge MAX (Fig. 48 A-B-C). Skjut inte gasspaken till ändläget. Det finns risk att startern aktiveras, vilket kan leda till att motorn får för mycket bensin. <p>MODELLER UTAN GASSPAK</p> <ul style="list-style-type: none"> - Počasi potegnite vrv za zagon, dokler ne začutite odpora. Potem potegnite s hitrim zamahom. Ročice ne izpustite, ampak jo počasi vrnite na svoje mesto.

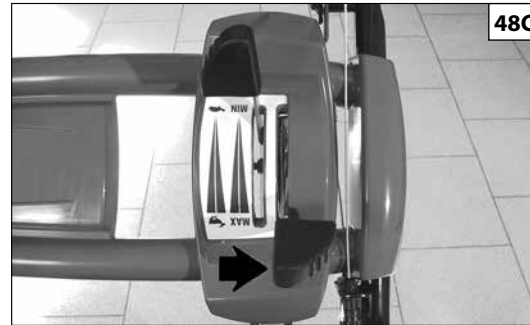
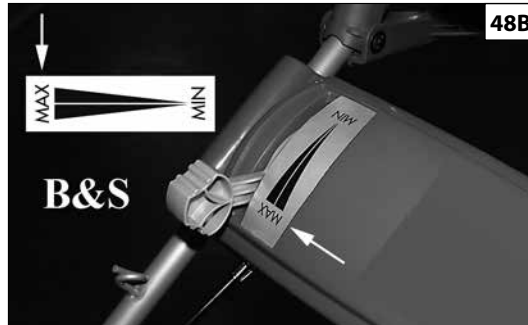
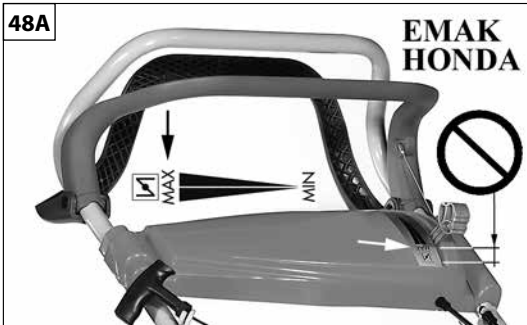

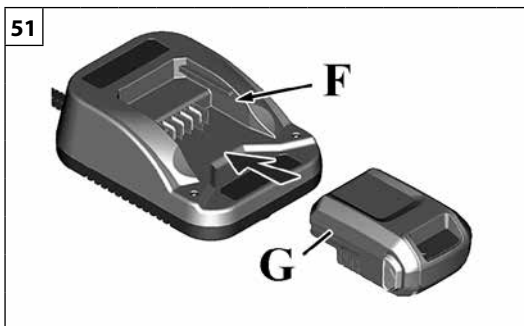
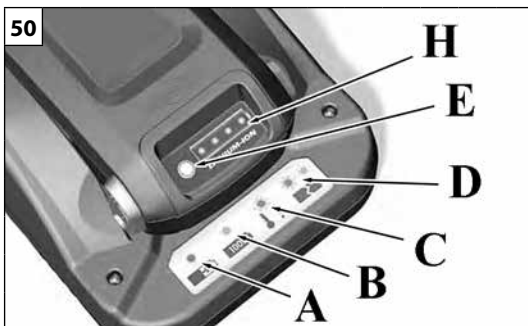

Hrvatski		
POKRETANJE		
<p>RUČNO POKRETANJE (sl. 46)</p> <p>MODELI S POLUGOM GASA</p> <p>- Polako povlačite užu za pokretanje dok ne osjetite otpor, zatim snažno povucite. Ručku za pokretanje nemojte pustiti, nego je pratite do njenog početnog položaju.</p> <p>Nakon kretanja, stavite ručicu gasa u položaj između MIN i MAX (sl. 47 A-B-C) i pustite da motor radi kako bi se zagrijao.</p> <p>Za rad, stavite ručicu gasa u položaj MAX (sl. 48 A-B-C), pazite da ne dođe do kraja hoda, jer se tako riskira aktiviranje startera, što bi moglo prouzročiti preplavlivanje motora.</p> <p>MODELI BEZ POLUGE GASA</p> <p>- Polako povlačite užu za pokretanje dok ne osjetite otpor, zatim snažno povucite. Ručku za pokretanje nemojte pustiti, nego je pratite do njenog početnog položaju.</p>		



Nederlands	Slovenščina	Svenska
<p align="center">STARTEN</p>	<p align="center">ZAGON</p>	<p align="center">START</p>
<p>⚠ OPGELET – Lees de bijgevoegde handleiding van de motor. Deze bevat belangrijke informatie.</p> <p>ELEKTRISCH STARTEN ACCU</p> <p>Wanneer de accu moet worden opgeladen Eerste keer - De lithium-ion-accu werd gedeeltelijk opgeladen voordat deze werd verzonden. Om tijdens opslag de lading te behouden en schade te voorkomen, is de accu geprogrammeerd om in een "slaapmodus" te gaan. Een snelle lading van circa tien (10) seconden is vereist om de accu wakker te maken. Laat de accu in de oplader totdat de accu volledig opgeladen is. Raadpleeg het hoofdstuk Een accu opladen voor informatie over het opladen van de accu.</p> <p>Indien nodig - Om te controleren in hoeverre de accu is opgeladen, drukt u op de accumetingsknop (E, Afb.50) en laad de accu op indien dit nodig is. Raadpleeg het hoofdstuk Accumeting.</p> <p>Een accu opladen</p> <ol style="list-style-type: none"> Sluit de oplader aan op een stopcontact. <p>⚠ WAARSCHUWING: Houd de accu en oplader droog. Stel de accu of oplader niet bloot aan regen of natte omstandigheden.</p> <ol style="list-style-type: none"> Schuif de accu (G, Afb.51) stevig in de accuhouder (F). Als het rode oplaadlampje niet gaat branden, verwijder de accu dan en plaats de accu opnieuw. Controleer of de accu stevig in de houder zit. <ul style="list-style-type: none"> Het rode lampje geeft aan dat de accu normaal wordt opgeladen (A, Afb.50). Het groene lampje geeft aan dat de accu volledig opgeladen is (B). Een KNIPPEREND rood lampje geeft aan dat de accu te heet of te koud is (C) en geen lading accepteert. Laat de accu aangesloten en nadat de normale bedrijfstemperatuur is bereikt (0°C – 45°C), wordt de accu automatisch opgeladen. KNIPPEREND rode/groene lampjes (D) geven aan dat de accu niet kan worden opgeladen en moet worden vervangen. Vanuit de "slaapmodus" zal de accu in circa tien (10) seconden wakker worden. Een volledig ontladen accu wordt binnen circa één (1) uur opgeladen. De accu blijft volledig opgeladen als u deze in de oplader laat zitten. Wanneer het groene lampje aangeeft dat de accu volledig opgeladen is, kan de accu uit de oplader worden verwijderd. Druk op de accumetingsknop (E) als u de beschikbare lading wilt controleren. Als u de oplader niet gebruikt, haal de stekker van de oplader dan uit het stopcontact. 	<p>⚠ OPOZORILO – Preberite priloženo navodilo za uporabo motorja. V njem so navedene pomembne informacije.</p> <p>ELEKTRIČNI ZAGON AKUMULATOR</p> <p>Kdaj polniti baterijo Prvo polnjenje - Li-ion baterija je bila delno napolnjena pred pošiljanjem. Za ohranitev polnitve in preprečitev poškodovanja, ko ni v uporabi, je baterija programirana za preklap v "način spanja". Za aktiviranje baterije je potrebno hitro polnjenje v trajanju približno desetih (10) sekund. Baterijo polnite, dokler ne doseže celotne polnitve. O načinu polnjenja baterije glejte odstavek Kako polniti baterijo.</p> <p>Glede na potrebnost - za kontrolo razpoložljive polnitve pritisnite tipko Battery Fuel Gauge (E, slika 50), če je potrebno, jo napolnite. Glejte odstavek Indikator polnitve baterije.</p> <p>Kako polniti baterijo</p> <ol style="list-style-type: none"> Polnilnik baterij vklopite v omrežno vtičnico. <p>⚠ POZOR: Baterije in polnilnika baterij ne močite. Baterije in polnilnika baterij ne izpostavljajte dežju ali vlagi.</p> <ol style="list-style-type: none"> Baterijo (G, slika 51) močno potisnite v ustrezno odprtino (F). Če se rdeča signalna lučka polnjenja ne vklopi, baterijo odstranite in znova vstavite. Prepričajte se, da je baterija trdno vstavljena v odprtino polnilnika. <ul style="list-style-type: none"> Rdeča signalna lučka javlja, da se baterija polni (A, slika 50). Zelena signalna lučka javi, da je baterija povsem napolnjena (B). UTRIPAJOČA rdeča signalna lučka pa javlja, da je baterija prevroča ali prehladna (C), da bi jo lahko polnili. Baterijo pustite priključeno, takoj, ko bo dosegla normalno temperaturo (0°C – 45°C), se bo samodejno pričela polniti. Rdeča/zelena UTRIPAJOČA signalna lučka (D) javljata, da se baterija ne polni in jo je potrebno zamenjati. Za ponovno aktiviranje baterije iz "načina spanja" je potrebnih približno deset (10) sekund. Povsem prazna baterija potrebuje približno eno uro (1h), da se povsem napolni. Če jo pustite na polnilniku baterij, bo baterija ostala povsem napolnjena. Čim zelena signalna lučka javi, da je baterija povsem napolnjena, jo lahko odstranite s polnilnika baterij. Za kontrolo razpoložljive polnitve pritisnite tipko Battery Fuel Gauge (E). Ko ga ne potrebujete, polnilnik baterij izklopite iz omrežne vtičnice. 	<p>⚠ FÖRSIKTIGHET – Läs den medföljande motorhandboken. Den innehåller viktig information.</p> <p>ELEKTRISK START BATTERI</p> <p>När batteriet ska laddas Första gången - Litium-jonbatteriet levereras delvis laddat. För att bibehålla laddningen och som skydd mot lagringskador är batteriet programmerat att gå in i "viloläge". En snabbbladning på cirka tio (10) sekunder krävs för att väcka det. Lämna batteriet i laddaren tills det är fulladdat. Hur batteriet laddas beskrivs i avsnittet Ladda batteriet.</p> <p>Efter behov - tryck på batterimätarknappen (E, Fig.50) och ladda vid behov. Se avsnittet Batterimätare.</p> <p>Ladda batteriet</p> <ol style="list-style-type: none"> Anslut batteriladdaren till ett eluttag. <p>⚠ VARNING: Håll batteriet och laddaren torra. Utsätt inte batteriet och laddaren för regn och väta.</p> <ol style="list-style-type: none"> Trä in batteriet (G, Fig.51) i batteriladdaren (F). Ta ur batteriet och sätt tillbaka det om den röda laddningslampan inte tänds. Se till att batteriet är ordentligt isatt i batteriladdaren. <ul style="list-style-type: none"> Röd lampa visar att batteriet laddas normalt (A, Fig.50). Grön lampa visar att batteriet är fulladdat (B). BLINKANDE röd lampa betyder att batteriet är endera för varmt eller för kallt (C) och kan ta emot laddning. Låt batteriet sitta kvar i laddaren och när det återgått till normal temperatur (0°C – 45°C) så börjar laddningen automatiskt. BLINKANDE röd/grön lampor (D) betyder att batteriet inte går att ladda utan måste bytas ut. Batteriet vaknar ut "viloläge" på cirka tio (10) sekunder. Helt tömt laddas batteriet på cirka en (1) timme. Batteriet hålls fulladdat om det får sitta kvar i laddaren. När grön lampa visar att batteriet är fulladdat kan det tas ur laddaren. Tryck på batterimätarknappen (E) för att se tillgänglig laddning. Dra ur kontakten till laddaren när den inte används.

--	--	--	--

Hrvatski		
STAVLJANJE U POGON		
<p> OPREZ – Pročitajte priloženi priručnik za motor. Sadrži važne informacije.</p> <p>ELEKTRIČNO POKRETANJE BATERIJA</p> <p>Kad treba napuniti bateriju Prvo punjenje – Litij-ionska baterija je djelomično napunjena prije slanja. Kako bi se punjenje održalo i izbjegla oštećenja kad baterija nije u uporabi, ona je programirana za ulazak u način "sleep" (mirovanje). Kako bi se ponovno aktivirala, bateriju je potrebno brzo napuniti u trajanju od otprilike deset (10) sekundi. Pustite bateriju da se puni sve dok ne dostigne potpunu napunjenost. O punjenju baterije pogledajte u dijelu Kako treba napuniti bateriju.</p> <p>Prema potrebi – Kako biste provjerili raspoloživu razinu napunjenosti, pritisnite gumb Battery Fuel Gauge (E, sl. 50) i ako treba, napunite. Pogledajte dio Indikator razine baterije.</p> <p>Kako treba napuniti bateriju</p> <ol style="list-style-type: none"> 1. Spojite punjač baterija na električnu utičnicu. <p> UPOZORENJE: bateriju i punjač baterija nemojte močiti. Nemojte izlagati kiši ili vlazi bateriju i punjač baterija.</p> <ol style="list-style-type: none"> 2. Snažno kliznite bateriju (G, sl. 51) u odgovarajući prostor (F). Ako se ne pojavi crveno kontrolno svjetlo punjenja, izvadite i ponovno stavite bateriju. Uvjerite se da je baterija čvrsto smještena u prostoru za punjenje. <ul style="list-style-type: none"> • Crveno kontrolno svjetlo pokazuje da se baterija puni (A, sl. 50). • Zeleno kontrolno svjetlo pokazuje da je baterija potpuno napunjena (B). • TREPTANJE crvenog kontrolnog svjetla pokazuje da je baterija previše topla ili previše hladna (C) da bi se mogla puniti. Ostavite bateriju spojenu i čim dostigne normalnu temperaturu (0 °C – 45 °C), ona će se automatski početi puniti. • TREPTANJE crvenog/zelenog kontrolnog svjetla (D) pokazuje da se baterija ne puni i da je treba zamijeniti. 3. Kako bi se ponovno aktivirala iz načina "sleep" (mirovanje), bateriji je potrebno otprilike deset (10) sekundi. 4. Potpuno ispražnjenoj bateriji trebat će otprilike jedan sat (1 h) da se potpuno napuni. Baterija će ostati potpuno napunjena ako je ostavite u punjaču baterija. 5. Čim zeleno kontrolno svjetlo pokaže da se baterija potpuno napunila, možete je izvaditi iz punjača baterija. 6. Kako biste provjerili raspoloživu napunjenost, pritisnite gumb Battery Fuel Gauge (E). 7. U slučaju neuporabe odspojite punjač baterija iz električne utičnice. 		

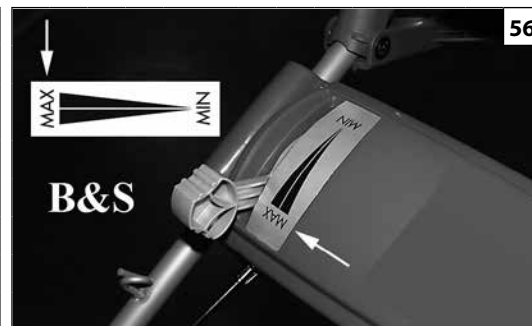
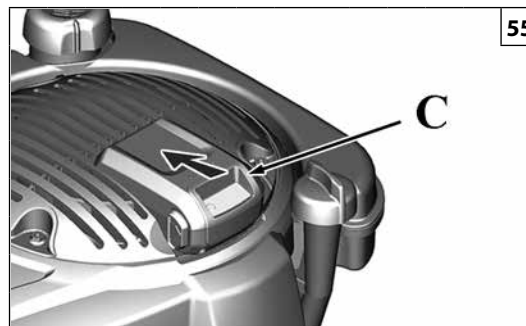
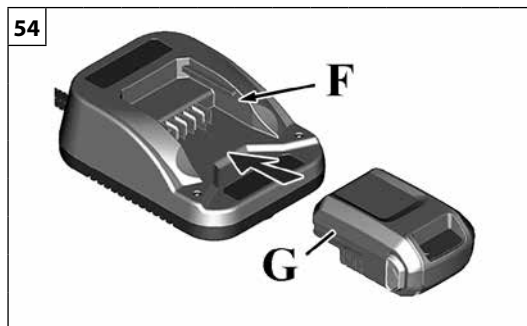
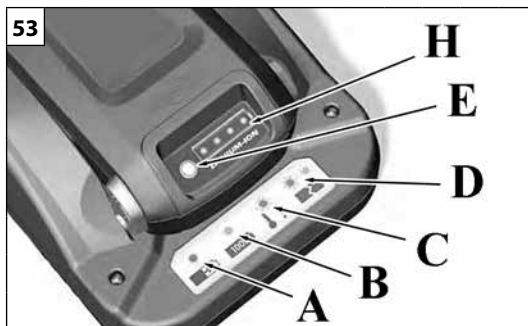

Nederlands	Slovenščina	Svenska
<p align="center">STARTEN</p>	<p align="center">ZAGON</p>	<p align="center">MAX (Fig. 46)</p>
<p>Accumeting Als u de laadstatus wilt controleren, drukt u op de accumulatieknop (E, Afb.53). De displaylampjes (H) geven aan tot hoever de accu nog opgeladen is. Vier lampjes - 78% tot 100% Drie lampjes - 55% tot 77% Twee lampjes - 33% tot 54% Eén lampje - 10% tot 32% Knipperend lampje - minder dan 10%</p> <p>DE MOTOR OP GANG BRENGEN</p> <ol style="list-style-type: none"> 1. Monteer de accu (C, Afb.55) in de accuhouder boven op de motor. Controleer of de accu stevig op zijn plaats zit. <p>Opmerking: Om een nieuwe accu wakker te maken, is een eerste snelle lading van circa tien (10) seconden vereist. Raadpleeg het hoofdstuk Wanneer de accu moet worden opgeladen (zie pag.30).</p> <ol style="list-style-type: none"> 2. De versnellingshendel op de MAX (Fig. 56) -stand zetten. 3. Houd de motorstophefboom (A, Fig.57) tegen de hendel (B). Zet de elektrische startschakelaar vervolgens in de stand 1 (Fig.58). 4. Eenmaal op gang de versnellingshendel tussen de MIN en MAX (Fig. 59) STAND zetten en laten dralen om warm te lopen. 5. Om te beginnen werken, zet u de versnellingshendel in de stand MAX (Fig. 56). <p>LET OP: Start om de levensduur van de startmotor te verlengen steeds kortstondig (maximaal vijf seconden). Wacht één minuut tussen twee startpogingen.</p> <p>Opmerking: Indien de motor niet na herhaalde pogingen start, neem dan contact op met een erkend reparatiecentrum.</p>	<p>Indikator ravni napolnjenosti (Battery Fuel Gauge) Za kontrolo razpoložljive polnitve pritisnite tipko Battery Fuel Gauge (E, slika 53). Signalne lučke na prikazovalniku (H) označujejo približno preostalo raven polnitve baterije. Štiri lučke - od 78% do 100% Tri lučke - od 55% do 77% Dve lučki - od 33% do 54% Ena lučka - od 10% do 32% Utripajoča lučka - manj kot 10%</p> <p>ZAGON MOTORJA</p> <ol style="list-style-type: none"> 1. Baterijo (C, slika 55) montirajte v predal za baterijo v zgornjem delu motorja. Prepričajte se, da je trdno vstavljena. <p>Opomba: Za aktiviranje nove baterije je potrebno hitro polnjenje za Prvo uporabo v trajanju približno desetih (10) sekund. Glejte odstavek Kdaj polniti baterijo (glej stran 30).</p> <ol style="list-style-type: none"> 2. Ročico za plin postavite v položaj MAX (slika 56). 3. Držite ročico za ustavitev motorja (A, slika 57) proti prijemu (B). Nato obrnite stikalo za električni zagon v položaj 1 (slika 58). 4. Ko ste motor zagnali, prestavite ročico za plin v položaj med MIN in MAX (slika 59) in pustite, da se motor ogreje. 5. Pri delu premaknite ročico za plin v položaj MAX (slika 56). <p>OPOZORILO Za podaljšanje trajnosti zaganjalnika zaganjajte s kratkimi cikli (največ po pet sekund). Pred ponovitvijo poskusa zaganjanja počakajte eno minuto.</p> <p>Opomba: če se motor ne zažene tudi po več poskusih, pokličite pooblaščen servisni center.</p>	<p>Batterimätare Tryck på batterimätarknappen (E för att se tillgänglig laddning, bild 53). Lamporna på displayen (H) visar ungefärlig kvarvarande laddning i batteriet. Fyra lampor - 78 % till 100 % Tre lampor - 55 % till 77 % Två lampor - 33 % till 54 % En lampa - 10 % till 32 % Blinkande lampa - mindre än 10 %</p> <p>START AV MOTORN</p> <ol style="list-style-type: none"> 1. Montera batteriet (C, Fig.55) i batterifacket uppe på motorn. Se till att det sitter ordentligt på plats. <p>Obs.: För att väcka ett nytt batteri krävs en första gångs snabbaddning på cirka tio (10) sekunder. Se avsnittet Ladda batteriet (se sid.30).</p> <ol style="list-style-type: none"> 2. Vrid gasreglaget till läge MAX (Fig. 56). 3. Håll säkerhetsbygeln (A, Fig.57) mot handtaget (B). Vrid sedan elstartbrytaren till läge 1 (Fig.58). 4. När motorn har startat, ställ gasspaken i ett läge mellan MIN och MAX (Fig. 59) och låt motorn gå så att den blir varm. 5. För att arbeta, skjut gasspaken till läge MAX (Fig. 56). <p>MÄRK: Gör korta startförsök (högst fem sekunder), så håller starmotorn längre. Vänta en minut mellan startförsöken.</p> <p>Obs.: Vänd dig till ett auktoriserat servicecentra om motorn inte startar på upprepade försök.</p>

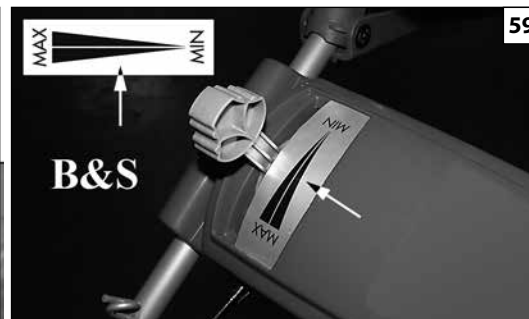
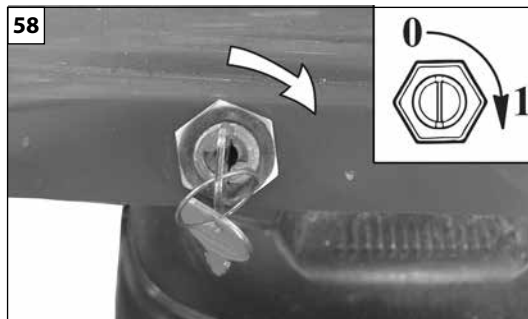
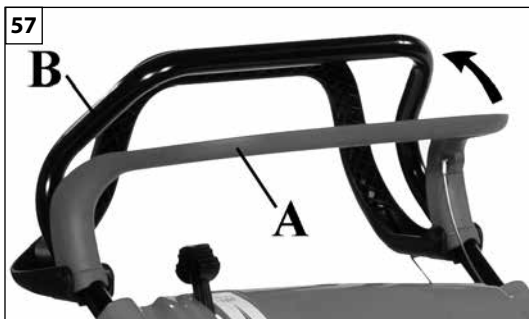

Hrvatski

STAVLJANJE U POGON

Indikator razine napunjenosti (Battery Fuel Gauge)

Kako biste provjerili raspoloživu napunjenost, pritisnite gumb Battery Fuel Gauge (E, sl. 53). Kontrolna svjetla na zaslonu (H) pokazuju koliko je još približno napunjena baterija.

- Četiri kontrolna svjetla – od 78% do 100%
- Tri kontrolna svjetla – od 55% do 77%
- Dva kontrolna svjetla – od 33% do 54%
- Jedno kontrolno svjetlo – od 10% do 32%
- Kontrolno svjetlo trepće – manje od 10%

UKLJUČIVANJE MOTORA

1. Montirajte bateriju (C, sl. 55) u prostor za baterije na gornjem dijelu motora. Uvjerite se da je čvrsto stavljena.

Napomena: kako bi se ponovno aktivirala, novu bateriju je potrebno brzo napuniti za **Prvu uporabu** u trajanju od otprilike deset (10) sekundi. Pogledajte dio **Kad treba napuniti bateriju** (vidi str.31).

2. Stavite polugu gasa u položaj MAX (sl. 56).
3. Držite ručicu za zaustavljanje motora (A, sl. 57) uz držak (B). Zatim stavite električni prekidač za pokretanje u položaj 1 (sl. 58).
4. Kad se motor pokrene, staviti polugu gasa u položaj između MIN i MAX (sl. 59) i ostavite da motor radi kako bi se ugrijao.
5. Za rad, stavite ručicu gasa u položaj MAX (sl. 56).

OBAVIJEST: kako bi starter dulje trajao, pokretanje vršite u kratkim ciklusima (najviše pet sekundi). Pričekajte jednu minutu prije ponovnog pokušaja pokretanja.

Napomena: ako se nakon više pokušaja motor ne pokrene, kontaktirajte ovlašteni servisni centar.

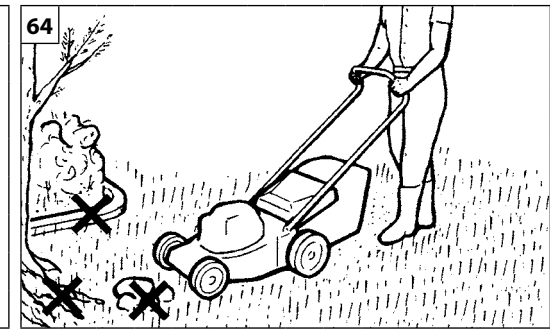
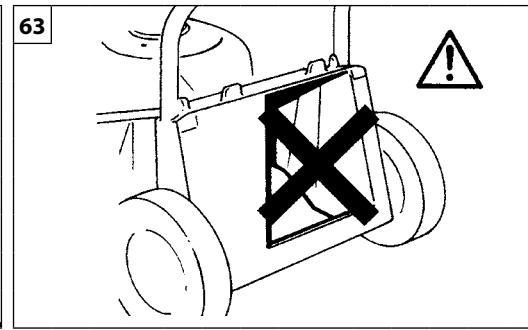
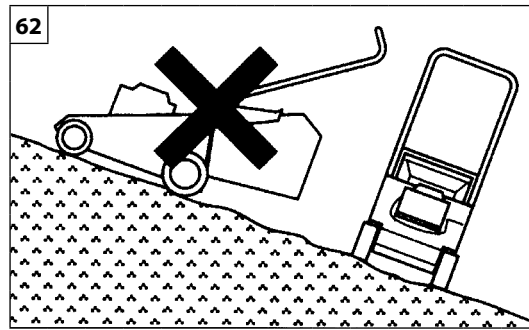
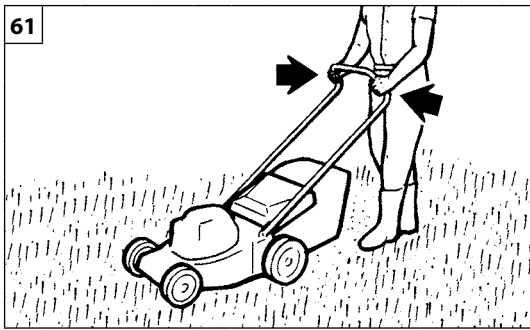

Nederlands

Slovenščina

Svenska

GEBRUIK

UPORABA

ANVÄNDNING

⚠ VEILIGHEIDVOORSCHRIFTEN

- **Let op:** gebruik de machine nooit wanneer er bliksemgevaar bestaat.
- De grasmaaier nooit gebruiken op nat gras of andere glibberige oppervlaktes; de handgreep stevig vasthouden (Fig. 61); altijd lopen, nooit rennen.
- Op aflopende hellingen maait men overdwers, nooit omhoog of recht omlaag; te steile hellingen niet maaien (Fig. 62).
- Alleen bij daglicht of met sterke kunstverlichting maaien.
- Zich ervan overtuigen, dat het ventilatieplaatje achter op de juiste plaats zit (Fig. 63).
- Als men op een voorwerp stoot, de motor stoppen en de schade aan de grasmaaier goed controleren; niet opnieuw starten zonder eventuele schade te hebben gerepareerd (Fig. 64).
- De maaimachine niet kantelen bij het starten: het onafgedekte mes zou schade kunnen veroorzaken.
- Nooit voor de grasmaaier gaan staan, terwijl de motor loopt: iemand zou de koppeling per ongeluk in kunnen schakelen.
- Stop de motor bij het oversteken van paden, oprijlanen e.d. en als u de grasmaaier naar een ander terrein verplaatst.
- Voer geen bijstellingen uit terwijl de motor draait.
- Behoud op hellingen altijd een evenwichtige positie (Fig. 65).
- Wees voorzichtig als u op een helling van richting verandert en als u de grasmaaier naar een ander terrein verplaatst.
- Verzeker u ervan dat hierbij alleen originele snijsystemen zijn gebruikt (Fig. 66).
- Wees altijd bijzonder voorzichtig bij het omkeren van de werkrichting, of wanneer u de grasmaaier naar u toe trekt.
- Raak de messen niet aan voordat u de machine afkoppelt van de voeding en voordat de messen helemaal tot stilstand gekomen zijn (Fig. 67).

⚠ VARNOSTNA OPOZORILA

- **Pozor:** ne uporabljajte stroja, ko obstaja nevarnost strele.
- Ne kosite mokrih ali drugih spolzkih površin; dobro se držite ročajev in hodite za kosilnico (Slika 61), nikoli ne tecite.
- Pobočij ne kosite v smeri gor-dol ampak vedno povprek; če je pobočje prestrmo, ne kosite (Slika 62).
- Kosite samo v dnevnem času ali pod močno umetno razsvetlavo.
- Vedno se prepričajte, da je zadnji odbojnik pravilno nameščen na svojem mestu (Slika 63).
- Če zadenete ob trd predmet, ustavite motor in preverite nastalo škodo; ne zaganjajte motorja, dokler ne izvedete potrebnih popravil (Slika 64).
- Ne nagibajte kosilnice med zagonom; rezilo lahko povzroči poškodbe.
- Nikoli ne stojte pred kosilnico, ko motor deluje; kdo bi lahko po nesreči aktiviral sklopko.
- Ugasnite motor, ko prečkate steze ali poti, oziroma ko vozite kosilnico na območje košnje ali z njega.
- Ne opravljajte nastavitev pri delujočem motorju.
- Na pobočjih vedno pazite, da ste stabilni (Slika 65).
- Bodite posebno pazljivi, ko na pobočjih menjate smer in ko vozite kosilnico na območje košnje ali z njega.
- Poskrbite, da se uporabljajo samo nadomestna rezila prave vrste (Slika 66).
- Bodite izjemno pazljivi pri premikanju kosilnice v vzratni smeri ali jo vlečete proti sebi.
- Ne dotikajte se rezil, dokler kosilnice ne izključite iz omrežja in dokler se rezili popolnoma ne ustavita (Slika 67).

⚠ SÄKERHETSREGLER

- **Varning:** använd inte maskinen vid risk för åska.
- Använd aldrig gräsklipparen på vått gräs eller på andra sliriga underlag. Håll i handtaget (Fig. 61) med ett stadigt grepp och gå lugnt bakom gräsklipparen. Spring aldrig!
- Kör aldrig gräsklipparen upp- eller nerför sluttande mark, utan kör maskinen från den ena sidan till den andra, tvärs över sluttningen. Använd aldrig gräsklipparen på mycket branta sluttningar (Fig. 62).
- Använd endast gräsklipparen i dagsljus eller med stark artificiell belysning.
- Försäkra dig alltid om att den bakre skyddsplattan är placerad på korrekt sätt (Fig. 63).
- Om gräsklipparen stöter emot ett föremål måste motorn stoppas. Ta reda på om det uppstått skador på gräsklipparen. Starta aldrig gräsklipparen innan eventuella skador har reparerats (Fig. 64).
- Tippa aldrig gräsklipparen i samband med start. Det finns risk att det exponerade skärverktyget förorsakar skador.
- Stå aldrig framför gräsklipparen när motorn är igång. Det finns risk att en annan person aktiverar kopplingen av misstag.
- Stoppa motorn om du måste dra gräsklipparen över en stig, en trädgårdsgång och liknande och när du transporterar gräsklipparen från ett område till ett annat.
- Gör inga inställningar när motorn är på.
- Se till att du står och går stadigt när du använder gräsklipparen på sluttande mark (Fig. 65).
- Var mycket försiktig när du ändrar körriktning på sluttande mark och när du transporterar gräsklipparen från ett område till ett annat.
- Se till att endast original skärverktyg används (Fig. 66).
- Var ytterst försiktig när du ändrar körriktning eller drar gräsklipparen mot dig.
- Vidrör inte bladen innan maskinen har skilts från elförsörjningen och innan bladen har helt stannat (Fig. 67).

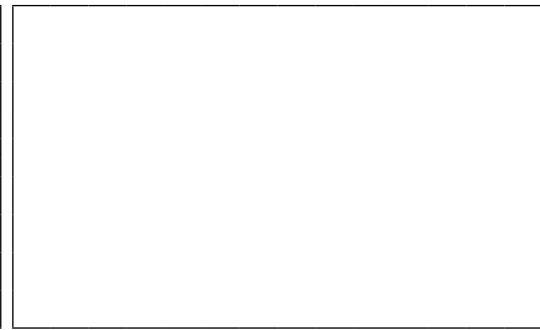
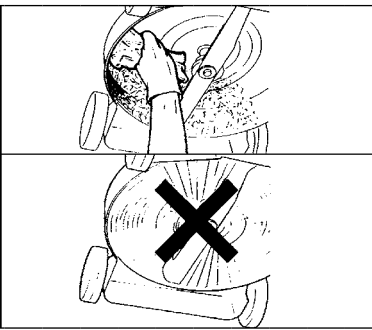
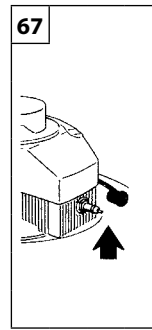
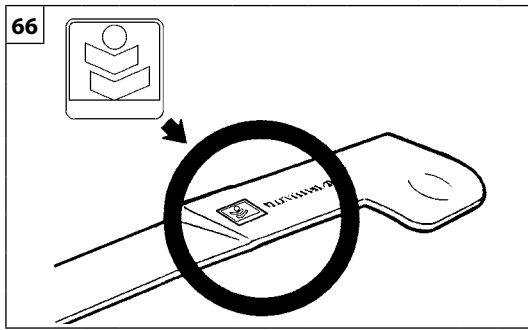
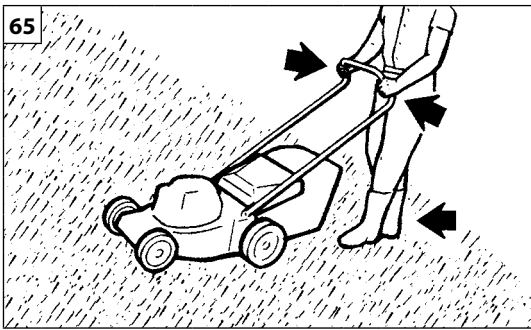

Hrvatski

UPORABA

SIGURNOSNI PROPISI

- **Pažnja:** nemojte se služiti strojem kad postoji rizik od sijevanja munja.
- Nemojte ni u kom slučaju upotrebljavati kosilicu po vlažnoj travi ili drugim skliskim površinama; čvrsto držite ručku (sl. 61); hodajte - nemojte trčati.
- Na strmim površinama kosite travu poprečno, nikad uzbrdo ili nizbrdo; nemojte kositi po jako strmim površinama (sl. 62).
- Radite samo danju ili s jakim osvjetljenjem.
- Obavezno provjerite da li je stražnje krilo pravilno postavljeno (sl. 63).
- Ako udarite u nešto, ugasite motor i provjerite da li je kosilica oštećena; nemojte je ponovno uključivati dok ne popravite mogući kvar (sl. 64).
- Nemojte naginjati kosilicu u fazi uključivanja; nož je izložen i mogao bi prouzročiti štetu.
- Nemojte nikad stajati pred kosilicom ako je motor upaljen: moglo bi doći do neželjenog uključivanja kvačila.
- Ugasite motor ako trebate prijeći neku stazu, put ili slično, odnosno kad prenosite kosilicu s jednog područja košnje na drugo.
- Nemojte vršiti podešavanja dok je motor pokrenut.
- Prilikom rada na obroncima, zadržavajte stabilan položaj (sl. 65).
- Mijenjanje smjera na obroncima i prenošenje kosilice s jednog područja za košnju na drugo treba obavljati izuzetno oprezno.
- Uvjerite se da koristite isključivo originalnu rezu opremu (sl. 66).
- Budite vrlo oprezni kad mijenjate smjer košenja ili kad kosilicu približavate sebi.
- Nemojte dirati nož dok je stroj uključen u struju, odnosno ako se nož nije sasvim zaustavio (sl. 67).

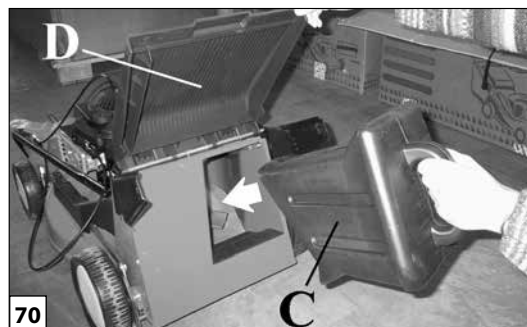
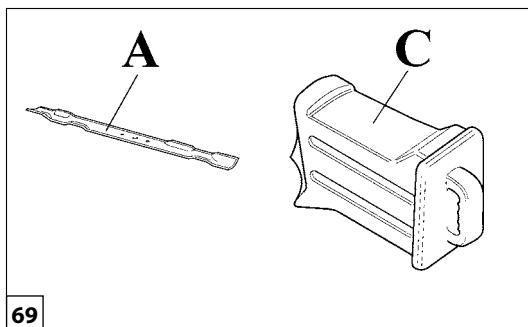

Nederlands	Slovenščina	Svensk
<p style="text-align: center;">MULCHING</p>	<p style="text-align: center;">MLETJE</p>	<p style="text-align: center;">MULCHIN</p>
<p>Op de grasmaaiers zijn standaard het mulching mes (A, Fig. 69) gemonteerd. Met deze configuratie kan het gras op drie manieren worden gemaaid:</p> <ol style="list-style-type: none"> 1. Met gemonteerde zak: met het mulching mes wordt het gemaaid gras fijner gemalen, zodat de zak beter wordt gevuld. 2. Met gedemonteerde zak en gesloten achterste deflector: met het mulching mes wordt het gemaaid gras goed versnipperd, zodat het meteen over het gazon kan worden verspreid. 3. Mulching: voor het echte mulching moet het mulching-deksel (C, Fig. 69) (OPTIE - 48TK - 53TK) worden gemonteerd om het gemaaid gras maximaal te versnipperen. Het mulching-deksel (C, Fig. 70-71) moet gemonteerd worden door het in het gat onder de achterste deflector (D) te steken. <p>OPMERKING OVER HET GRASMAAIEN MET DE MULCHING</p> <p>Bij het gebruik van de grasmaaimachine met de mulching-kit mag het gras niet hoger zijn dan 5-6 cm. Het is echter een goede regel de grasmaaiër niet op een te lage hoogte te gebruiken. Het niet in acht nemen van deze voorschriften kan het mulching-effect beïnvloeden en in de ernstigste gevallen afslaan van de motor veroorzaken.</p>	<p>Kosilnice že imajo vgrajeno rezilo za mletje (A, Slika 69). Ta konfiguracija omogoča upravljalcu izbiro med tremi različnimi načini košnje trave.</p> <ol style="list-style-type: none"> 1. Z nameščenim lovilcem: rezilo za mletje omogoča boljše drobljenje pokošene trave, kar omogoča bolj učinkovito polnjenje lovilca. 2. Brez lovilca in z zaprtim zadnjim odbojnikom: rezilo za mletje omogoča dobro drobljenje pokošene trave, ki pada neposredno na tla. 3. Mletje: če hočete travo zmleti še bolje, potrebujete zaporo za mletje (C, Fig. 69) (OPCIJA 48TK - 53TK), ki omogoča najboljše drobljenje pokošene trave. Zaporo za mletje (C, Slika 70-71) lahko namestite tako, da jo vstavite v luknjo pod zadnjim odbojnikom (D). <p>OPOMBE O MLETJU TRAVE</p> <p>Če želite kosilnico uporabljati tudi kot mlin, ne dovolite, da bi trava zrasla višje od 5-6 cm. Prav tako kosilnice ne nastavite prenizko. Če ne boste upoštevali teh pravil, mletje ne bo uspešno, v skrajnem primeru pa lahko pride celo do zastoja motorja.</p>	<p>I gräsklipparens standardutrustning ingår en mulchingkniv (A, Fig. 69). Med denna konfiguration kan du välja mellan tre olika sätt att klippa gräset:</p> <ol style="list-style-type: none"> 1. Med monterad säck: mulchingkniven finfördelar det klippta gräset ytterligare, vilket gör att det får plats mer gräs i säcken. 2. Med demonterad säck och stängd skyddsplatta: mulchingkniven finfördelar det klippta gräset så att det kan spridas ut direkt på marken. 3. Mulching: Om man vill utnyttja mulchingeffekten maximalt, dvs. maximal finfördelning av gräset, måste mulchinglocket (C, Fig. 69) (TILLBEHÖR 48TK - 53TK) monteras. Mulchinglocket (C, Fig. 70-71) skall sättas in i hålet under skyddsplattan (D). <p>ANMÄRKNING OM KLIPPNING MED MULCHING</p> <p>När man klipper med mulchinganordningen får inte gräset vara högre än 5-6 cm. Det är också viktigt att inte ställa in för låg höjd på gräsklipparen. Om dessa regler inte följs kan mulchingeffekten utebli och i värsta fall kan motorn stanna.</p>

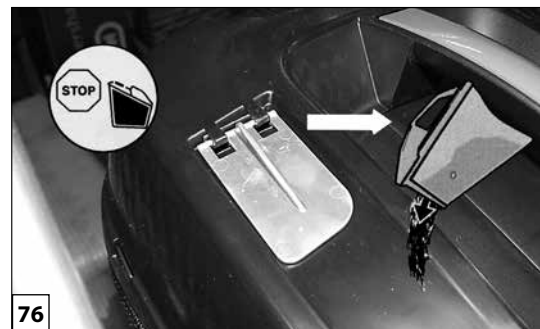
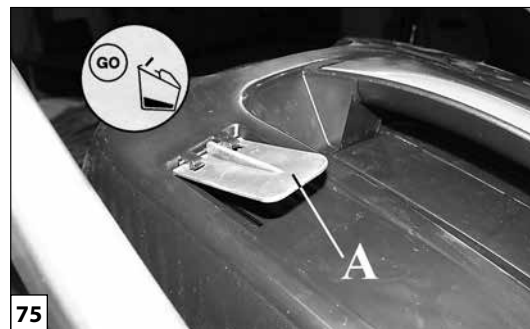
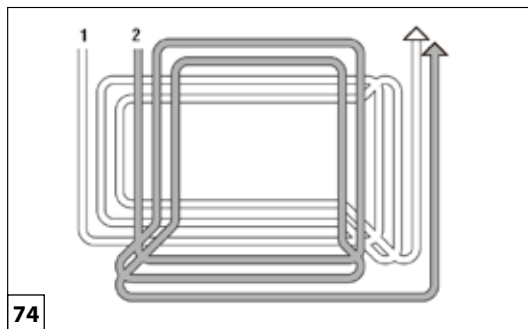

Hrvatski		
MALČIRANJE		
<p>Na kosilicama su u seriji montirani nož za malčiranje (A, sl. 69). Takav sklop omogućuje izbor od tri različita načina košenja trave:</p> <ol style="list-style-type: none">1. S vrećom - nož za malčiranje omogućuje bolje usitnjavanje pokošene trave radi lakšeg punjenja vreće;2. Bez vreće i sa zatvorenim stražnjim krilom - nož za malčiranje dobro usitnjava pokošenu travu koja se polaže izravno na tlo;3. Malčiranje - za malčiranje u pravom smislu riječi treba montirati zatvarač za malčiranje (C. Fig. 69) (PO IZBORU 48TK - 53TK) koji osigurava usitnjavanje pokošene trave koliko god je to moguće. Zatvarač za malčiranje (C, sl. 70-71) šifra: se montira uvlačenjem u otvor ispod stražnjeg krila (D).		
<p>NAPOMENE ZA KOŠENJE TRAVE S MALČIRANJEM</p> <p>Ako koristite kosilicu s malčiranjem, trava ne smije biti viša od 5-6 cm. Ipak, pravilo je da se kosilicu ne koristi previše spuštenu. Nepoštivanje ovih pravila može ugroziti učinkovitost malčiranja, a u gorem slučaju i prouzročiti i smanjenje pritiska u motoru.</p>		

Nederlands	Slovenščina	Svenska
GEBRUIK	UPORABA	ANVÄNDNING
<p>⚠ LET OP:</p> <ul style="list-style-type: none"> - Gebruik de maaier niet met een gemonteerde grasvanger die versleten is of volledig met gras is gevuld. - Stop de motor voor het verwijderen van de grasvanger. <p>NOOT</p> <ul style="list-style-type: none"> - Als het gras heel hoog is, maai dan in twee fasen: eerst in de MAX hoogte en daarna in de gewenste hoogtepositie. - Het grasveld als een spiraal van de rand naar het centrum tos maaien (Fig. 74, pag. 37). <p>INDICATOR OPVANGZAK VOL</p> <p>Bovenop de opvangzak is een deflector aanwezig die aangeeft wanneer de zak vol is (A, Fig.75, pag.37). Als de deflector naar boven staat (Fig.75, pag.37), geeft dat aan dat de zak gevuld wordt met gras. Als de deflector naar beneden staat (Fig.76, pag.37), geeft dat aan dat de zak vol is en geleegd moet worden.</p> <p>NIET-TOELATEN GEBRUIK</p> <ul style="list-style-type: none"> - De grasmaaier mag alleen gebruikt worden om gras te maaien in tuinen of parken. - De grasmaaier mag niet gebruikt worden om andere materialen te maaien, vooral materialen die boven het niveau van het terrein uitsteken en waarvoor de grasmaaier zelf opgetild zou moeten worden. - De grasmaaier mag niet gebruikt worden om takken of compacter materiaal dan gras te vermalen. - De grasmaaier mag niet gebruikt worden om compact of stoffig materiaal, afval van allerlei aard, zand of grind op te zuigen of op te rapen. - De grasmaaier mag niet gebruikt worden om bulten of uitsteeksels in het terrein te effenen; het mes mag de grond nooit raken. - De grasmaaier mag niet gebruikt worden om andere voorwerpen, karretjes en dergelijke te vervoeren, te duwen of te trekken. - Het is verboden op de aftakas van de grasmaaier gereedschap of toepassingen aan te sluiten die niet opgegeven zijn door de fabrikant. 	<p>⚠ OPOZORILO:</p> <ul style="list-style-type: none"> - Ne uporabljajte kosilnice, če je vreča izrabljena ali zamašena s travo. - Ustavite motor preden odstranite vrečo za travo. <p>NASVET:</p> <ul style="list-style-type: none"> - Če je trava previsoka, kosite dvakrat: prvič na maksimalni višini in drugič na višini, ki jo želite. - Kosite v spirali od robov proti sredini (Slika 74, stran 37). <p>INDIKATOR POLNE VREČE</p> <p>Na vrhu vreče za zbiranje trave je indikator, ki kaže, kdaj je vreča polna (A, slika 75, stran 37). Kadar indikator stoji pokonci (slika 75, stran 37), to pomeni, da vreča še ni polna trave. Kadar indikator leži (slika 76, stran 37), to pomeni, da je vreča polna trave in da jo je treba izprazniti.</p> <p>PREPOVEDANI NAČINI UPORABE</p> <ul style="list-style-type: none"> - Kosilnica se lahko uporablja izključno za košnjo travnatih površin v vrtovih in parkih. - Kosilnice ne uporabljajte za košnjo drugih materialov, še zlasti ne tistih, ki se nahajajo nad nivojem tal in za katere bi bilo treba kosilnico dvigniti od tal. - Kosilnice ne uporabljajte za drobljenje vej ali materialov, ki so bolj čvrsti od trave. - Kosilnice ne uporabljajte za vsesavanje ali pobiranje trdnih, prašnih materialov, raznovrstnih odpadkov, peska ali gramoza s tal. - Kosilnice ne uporabljajte za izravnavanje grbin ali neravnega terena; rezilo se ne sme nikdar dotikati terena. - Kosilnice ne uporabljajte za prevoz, potiskanje ali vleko predmetov, vozilčkov in podobnega. - Na pogonsko gred kosilnice je prepovedano pritrditi orodja ali priključke, ki jih ni predvidel proizvajalec. 	<p>⚠ VARNING:</p> <ul style="list-style-type: none"> - Använd aldrig gräsklipparen om maskorna i grässäcken är trasiga eller igensatta av gräs. - Stoppa alltid motorn innan du tar bort grässäcken. <p>OBSERVERA!</p> <ul style="list-style-type: none"> - Om gräset som skall klippas är mycket högt måste gräsklipparen köras två gånger över samma område: första gången ställer du in maximal klipphöjd och andra gången den önskade klipphöjden. - Börja att klippa i ytterkanterna av gräsmattan och gå sedan inåt, mot mitten (Fig. 74, sid. 37). <p>INDIKATOR FÖR FULL GRÄSSÄCK</p> <p>Ovanför grässäcken finns en klaff som fungerar som indikator och talar om när grässäcken är full (A, Fig.75, sid.37). När klaffen är i upplyft läge (Fig.75, sid. 37) betyder det att säcken håller på att fyllas med gräs. När klaffen är i nedsänkt läge (Fig.76, sid. 37) betyder det att säcken är full och måste tömmas.</p> <p>FÖRBJUDNA ANVÄNDNINGAR</p> <ul style="list-style-type: none"> - Gräsklipparen får endast användas för att klippa gräsbevuxna ytor i trädgårdar eller parker. - Gräsklipparen får inte användas för att klippa andra material, speciellt material som befinner sig ovan marknivå, för vilka det är nödvändigt att lyfta upp gräsklipparen. - Gräsklipparen får inte användas för att klippa sönder grenar, eller material som är mera konsistenta än gräs. - Gräsklipparen får inte användas för att suga eller samla upp konsistenta, dammiga material, varje typ av avfall, sand eller grus. - Gräsklipparen får inte användas för att jämna till upphöjningar eller markojämnheter; bladet får aldrig vidröra marken. - Gräsklipparen får inte användas för att transportera, skjuta eller dra andra föremål, vagnar eller liknande. - Det är förbjudet att anbringa andra typer av verktyg och tillämpningar vid gräsklipparen än de som tillverkaren specificerar.

UPORABA

⚠ PAŽNJA:

- Nemojte koristiti kosilicu ako su okca vreće za sakupljanje trave pokidana ili začepljena travom;
- Prije skidanja vreće za sakupljanje trave obavezno ugasite motor.

NAPOMENA

- Ako je trava koju treba pokositi pretjerane visine, izvršite dva košenja: prvo maksimalne visine, drugo željene visine.
- Livadu kosite "zavojito", od izvana prema unutra (sl. 74, str. 37).

INDIKATOR PUNE VREĆE

Iznad vreće za sakupljanje trave nalazi se deflektor - indikator pune vreće (A, sl. 75, str. 37). Podignuti deflektor (sl. 75, str. 37) pokazuje da se vreća puni travom. Spušteni deflektor (sl. 76, str. 37) naprotiv pokazuje da je vreća puna i treba je isprazniti.

ZABRANJENA UPORABA

- Kosilicu za travu se smije koristiti samo za košenje travnatih površina u vrtovima ili parkovima.
- Kosilicu za travu se **ne** smije koristiti za košenje drugih materijala, naročito onih koji se nalaze iznad razine tla, a za koje je samu kosilicu potrebno podignuti.
- Kosilicu za travu se ne smije koristiti za drobljenje grana ili materijala čvršćih od trave.
- Kosilicu za travu se ne smije koristiti za usisavanje ili sakupljanje po tlu čvrstih ni prašnih materijala, otpada bilo kakve vrste, pijeska ili šljunka.
- Kosilicu za travu se ne smije koristiti za poravnavanje izbočina ili hrapavosti tla; nož ne smije nikad dodirivati samo tlo.
- Kosilicu za travu se ne smije koristiti za prevoženje, guranje ili vuču drugih predmeta, kolica i sličnog.
- Zabranjeno je priključivati na priključno vratilo kosilice za travu alate ili priključke drugačije od onih koje navodi proizvođač.

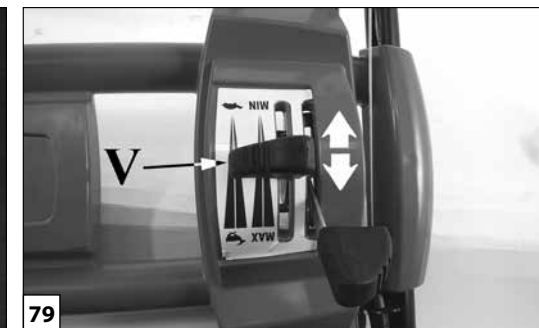
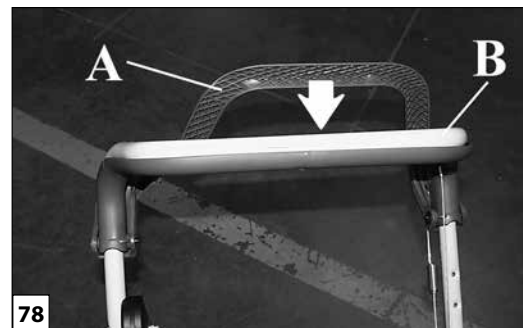
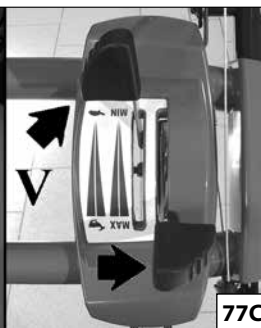
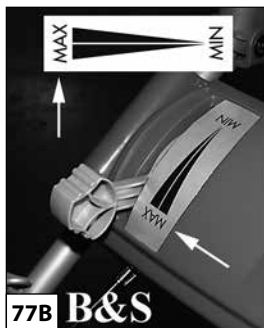
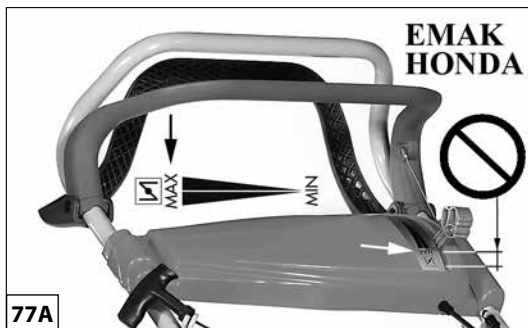

Nederlands	Slovenščina	Svenska
<p align="center">GEBRUIK - STOPPEN MOTOR</p>	<p align="center">UPORABA - USTAVITEV MOTORJA</p>	<p align="center">ANVÄNDNING - STOPP MOTORN</p>
<p>MAAIEN</p> <ul style="list-style-type: none"> - Plaats de hendel in de MAX-positie (Fig. 77 A-B-C), zorg ervoor dat die niet in de eindstand staat, omdat anders de starter kan geactiveerd worden, wat kan leiden tot het verzuipen van de motor. - Controleer of de snelheidscontrole in de laagste stand is (Fig. 77C) (mod. V). - Trek daarna langzaam de hendel van de koppeling (A) naar achteren naar de hendel van de bladrem en de hendelstaaf (B, Fig. 78). <p>Pas de voorwartse snelheid aan via de hendel (Fig. 79) (mod. V).</p> <p>⚠ Voordat u de motor stopt, plaats de hendel in de langzame positie (Fig. 77C). De snelheidscontrole-hendel moet bewogen worden alleen wanneer de grasmaaier in beweging is.</p> <p>SNIJHOOGTE REGELEN</p> <p>⚠ Stop de motor altijd wanneer u de maaihoogte wilt aanpassen.</p> <p>Grijp de hendel (A, Fig.80) en druk de blokkeerhendel (E) om de grasmaaier hoger of lager te zetten. U kan kiezen uit 5 maaihoogtes die op de cursor (F, Fig.81) worden aangeduid.</p> <p>STOPPEN VAN DE MOTOR</p> <ul style="list-style-type: none"> - Duw de gashendel door naar de MIN positie (Fig. 82 A-B) (alleen bij de modellen die hiermee zijn uitgerust). - Hendel (C) loslaten (Fig. 83). - Draai de benzinekraan dicht (ZIE MOTOR GEBRUIKSAANWIJZING) (alleen bij de modellen die hiermee zijn uitgerust). <p>⚠ OPGELET – Voor elk gebruik moet u nagaan dat de motor na enkele seconden stopt wanneer u de motorhendel loslaat. Laat geregeld de stoptijd van het mes controleren door een erkende hersteller.</p>	<p>KOSILNICO</p> <ul style="list-style-type: none"> - Prestavite ročico za plin v položaj MAX (Slika 77 A-B-C), pri čemer pazite, da je ne premaknete do konca, saj se sicer lahko aktivira startna loputa, zaradi česar lahko pride do zalitja motorja. - Prepričajte se, da je kontrola hitrosti v počasnejšem položaju (Slika 77C) (model V). - Nato počasi potegnite ročico za sklopko (A) nazaj do ročaja (B, Slika 78). <p>Prilagodite hitrost premikanja z ročico (Slika 79) (model V).</p> <p>⚠ Preden zaustavite motor, prestavite ročico v počasnejši položaj (Slika 77C). Ročico za kontrolo hitrosti smete premikati le, ko se kosilnica premika.</p> <p>NASTAVITEV VIŠINE KOŠNJE</p> <p>⚠ Ko želite nastaviti višino košnje, vedno ugasnite motor.</p> <p>Primito ročico (A, slika 80) in stisnite vzvod za deblokiranje (E) za dvig ali spust kosilnice. Na izbiro imate 5 višin košnje, višina košnje je prikazana na indikatorju višine (F, slika 81).</p> <p>USTAVITEV MOTORJA</p> <ul style="list-style-type: none"> - Prestavite ročico za plin v položaj MIN (Slika 82 A-B) (samo pri tistih modelih, pri katerih je vgrajena). - Sprostite ročico (C, Slika 83). - Zaprite dovod goriva (GLEJTE PRIROČNIK ZA MOTOR) (samo pri tistih modelih, pri katerih je vgrajena). <p>⚠ POZOR – Pred vsako uporabo preverite, ali motor ob izpustitvi ročice za ugasnitev motorja v par sekundah ugasne. V pooblaščenem servisnem centru naj redno kontrolirajo, da se rezilo ustavi v pravilnem času.</p>	<p>KLIPPNING</p> <ul style="list-style-type: none"> - Ställ gasreglaget i läge MAX (Fig. 77 A-B-C), skjut inte gasspaken till ändläget. Det finns risk att startern aktiveras, vilket kan leda till att motorn får för mycket bensin. - Kontrollera att hastighetsreglaget står på den lägsta hastigheten (Fig. 77C) (modell V). - Skjut kopplingsreglaget (A) mot styrhandtaget (B, Fig. 78). <p>Justera körhastigheten genom att flytta reglaget i Fig. 79 framåt eller bakåt (modell V).</p> <p>⚠ Ställ kopplingsreglaget på den lägsta hastigheten (Fig. 77C) innan gräsklipparen stoppas. Justera inte hastigheten med spaken förrän gräsklipparen har börjat gå.</p> <p>REGLERING AV KLIPPHÖJDEN</p> <p>⚠ Stäng alltid av motorn innan klipphöjden justeras.</p> <p>Greppa handtaget (A, Fig.80) och tryck på spaken (E) för att höja eller sänka gräsklipparen. Det går att välja mellan 5 olika klipphöjder. Klipphöjderna anges på skjutreglaget (F, Fig.81).</p> <p>STOPP AV MOTORN</p> <ul style="list-style-type: none"> - Ställ gasreglaget i läge MIN (Fig. 82 A-B) (endast på modeller med gasreglage). - Släpp spaken (C, Fig. 83). - Stäng bränslekranen (SE MOTORHANDBOKEN) (endast på modeller med gasreglage). <p>⚠ OBSERVERA! – Kontrollera att motorn stoppas på ett par sekunder när motorbromsspaken släpps upp. Gör denna kontroll före varje användning. Låt en auktoriserad serviceverkstad kontrollera att knivens stoptid är korrekt.</p>

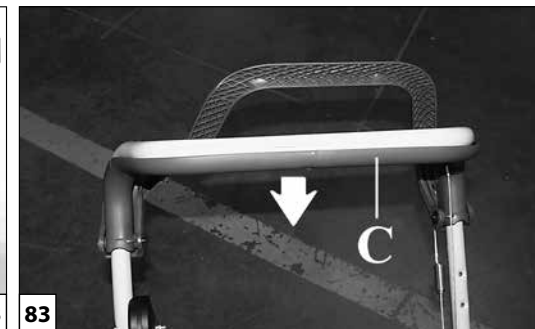
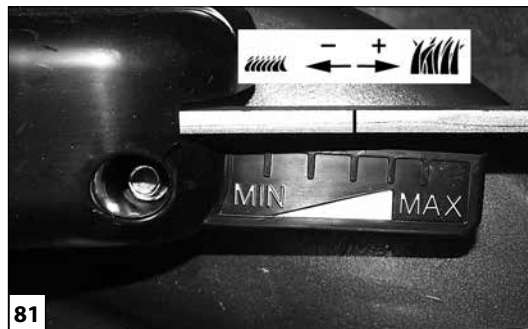
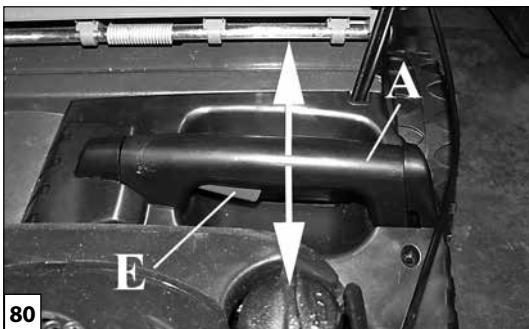

Hrvatski

UPORABA - ZAUSTAVLJANJE MOTORA

KOŠENJE

- Plaats de hendel in de MAX-positie (Fig. 77 A-B-C), pazeći da ne dođe do kraja hoda, jer se tako riskira aktiviranje startera, što bi moglo prouzročiti preplavlivanje motora.
- Controleer of de snelheidscontrole in de laagste stand is (Fig. 77C) (mod. V).
- Trek daarna langzaam de hendel van de koppeling (A) naar achteren naar de hendel van de bladrem en de hendelstaaf (B, Fig. 78).

Pas de voorwartse snelheid aan via de hendel (Fig. 79) (mod. V).

⚠ Voordat u de motor stopt, plaats de hendel in de langzame positie (Fig. 77C). **De snelheidscontrole-hendel moet bewogen worden alleen wanneer de grasmaaier in beweging is.**

SNIJHOOGTE REGELEN

⚠ Stop de motor altijd wanneer u de maaihoogte wilt aanpassen.

Uhvatite ručku (A, sl.80) i pritisnite ručicu za deblokiranje (E) kako bi se kosilica za travu podigla ili spustila. Moguće je odabrati 5 visina reza koje se vide na pokazivaču (F, sl.81).

STOPPEN VAN DE MOTOR

- Duw de gashendel door naar de MIN positie (Fig. 82 A-B) (samo kod modela koji ga imaju).
- **Hendel (C) loslaten (Fig. 83).**
- Draai de benzinekraan dicht (**ZIE MOTOR GEBRUIKSAANWIJZING**) (samo kod modela koji ga imaju).

⚠ **PAŽNJA** – Prije svakog korištenja provjerite zaustavlja li se motor u nekoliko sekundi kad otpustite ručicu kočnice motora. Periodično dajte provjeriti ispravno vrijeme zaustavljanja noža u ovlaštenom servisnom centru.

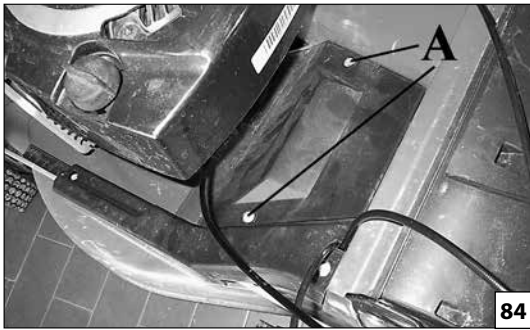

84



85

Nederlands

OPSLAG

- ⚠ **OPGELET** – Lees de bijgevoegde handleiding van de motor. Deze bevat belangrijke informatie.
- ⚠ **OPGELET** – Voor iedere reiniging of herstelling moet u de motor stilleggen en de bougie loskoppelen.
- ⚠ **Na ieder gebruik van de machine het ondergedeelte schoonmaken, absoluut zonder waterstralen te gebruiken.**

- Verzeker u ervan dat de benzinekraan gesloten is (**alleen bij de modellen die hiermee zijn uitgerust**).
- Om transport en opslag te vergemakkelijken kan de duwboom klappen, draai de knop los en scharnier de duwboom over de motor heen. Opmerking: Wees voorzichtig met de kabelbediening. Zorg ervoor dat deze niet knikt of te veel trekbelasting krijgt.
- NOOT: Wees voorzichtig met de elektrisch kabelbediening. Zorg ervoor dat deze niet knikt of te veel trekbelasting krijgt.**
- Verwijder de grasvanger.
- Voer alle benzine in de brandstoftank af. Laat de motor draaien totdat hij het stopt om zodoende de carburateur leeg te maken.
- Maak de onderkant van het maaidek schoon.
- Controleer of de grasmaaier zich in goede staat bevindt en maak het luchtfilter schoon.
- Bewaar alle moeren, schroeven en bouten zorgvuldig.
- Doe een beetje vet of olie op onderdelen die kunnen roesten.
- Zorg dat de motor wordt opgeslagen in een droge ruimte, indien mogelijk op een betonvloer: bescherm de machine tegen vocht door onder de machine een houten plaat te leggen.
- Na de winterstalling zijn de startprocedures dezelfde als bij de normale start van de machine (pag.20).
- Laat de grasmaaier niet op plaatsen staan waar uitlaatgassen, die brand zouden kunnen veroorzaken, zich op kunnen hopen.
- Alvorens de grasmaaier in een afgesloten ruimte weg te zetten, de motor af laten koelen.
- In het geval dat het brandstofreservoir geleegd wordt, moet dit in de open lucht gebeuren.

- ⚠ **LET OP** - Verwijder alle grasresten uit de kamer van de regelaar (Fig.84-85) alvorens de maaier op te bergen voor de winter. Draai de twee schroeven (A, Fig.84) los om de klep te verwijderen (**alleen bij de modellen die hiermee zijn uitgerust**).

Slovenščina

HRAMBA

- ⚠ **OPOZORILO** – Preberite priloženo navodilo za uporabo motorja. V njem so navedene pomembne informacije.
- ⚠ **POZOR** – Pred vsakim čiščenjem ali popravilom ugasnite motor in snemite kabel s svečke.
- ⚠ **Po vsaki končani uporabi oăistite spodnji del naprave, vendar tega nikoli ne delajte z vodnim curkom.**

- Preverite, da je zaprt zaporni ventil rezervoarja (**samo pri tistih modelih, pri katerih je vgrajena**).
- Za lažji transport in hrambo lahko ročaj zložite: sprostite gumba in zložite zgornji ročaj.
- OPOMBA: poskrbite, da se električni kabli ne pretegujejo in ne preoăipnejo.**
- Odstranite lovilec trave.
- Popolnoma izpraznite rezervoar za gorivo. Pustite delovati motor, dokler se ne zaustavi sam; tako izpraznite uplinjač.
- Očistite spodnjo stran pokrova.
- Preverite, da je kosilnica v dobrem stanju in očistite zračni filter.
- Vijaki, podložke in matice naj bodo tesno priviti.
- Odstranite svečko in nalijte 5 do 10 cm³ dobrega olja v odprtino cilindra.
- Kosilnico shranite na suhem mestu, po možnosti na betonskimi tleh; zaščitite jo pred vlago, tako da pod njo položite deske ali ploščo.
- Postopki za ponoven zagon po zimskem skladiščenju so enaki postopkom običajnega zagona (stran 20).
- Ne puščajte kosilnice v prostorih, kjer bi se lahko nabirali plini in povzročili požar.
- Pustite, da se motor ohladi, preden pospravite kosilnico v zaprt prostor.
- âe morate rezervoar za gorivo popolnoma izprazniti, to storite na odprtem prostoru.

- ⚠ **OPOZORILO** - Očistite prostor variatorja (Slika.84-85) od ostankov trave pred uskladiščenjem preko zime. Za dostop do prostora odvijte oba vijaka (A, Slika.84) da boste lahko odstranili ščitnik (**samo pri tistih modelih, pri katerih je vgrajena**).

Svenska

OCH FÖRVARING

- ⚠ **FÖRSIKTIGHET** – Läs den medföljande motorhandboken. Den innehåller viktig information.
- ⚠ **OBSERVERA!** – Innan någon rengöring eller reparation görs, stoppa motorn och koppla ur tändstiftet.
- ⚠ **Rengör underdelen av gräsklipparen och avlägsna alla gräsrester efter varje användning av maskinen, men spruta absolut inte vatten på den.**

- Kontrollera att bränslekranen är ordentligt stängd (**endast på modeller med gasreglage**).
- För att underlätta transport och förvaring kan styrhandtaget fällas ned: skruva ur rattarna och fäll ned den övre delen av styret.
- OBSERVERA! Se till att elkabeln inte är för sträckt eller hopklämd.**
- Ta av gräs säcken.
- Töm förgasaren genom att lämna motorn påslagen så att allt bränsle körs slut.
- Rengör undersidan av chassit.
- Kontrollera att maskinen är i gott skick och rengör luftfiltret, osv.
- Kontrollera att alla bultar och skruvar är väl åtdragna.
- Låt tändstiftet och slå mellan 5 och 10 cm³ motorolja i hålet på cylindern.
- Placera gräsklipparen på en torr plats, helst på ett cementgolv. För att skydda gräsklipparen mot fukt kan den ställas på träplankor eller på en platta.
- Tillvägagångssätten för idrifttagande efter en vinterlagring är desamma som utförs vid normal start av maskinen (sid. 20).
- Lämna aldrig gräsklipparen på platser där det kan samlas bränsleångor som kan fatta eld.
- Låt motorn svalna innan du ställer undan gräsklipparen för förvaring.
- Vistas alltid utomhus när bränsletanken skall tömmas.

- ⚠ **OBS** - Rengör variatorutrymmet (Fig.84-85) från gräsrester före vinterförvaringen. För att komma in i utrymmet lossa de båda skruvarna (A, Fig.84) för att avlägsna skyddet (**endast på modeller med gasreglage**).

--	--	--	--

Hrvatski		
USKLADIŠTAVANJE		
<p>⚠ OPREZ – Pročitajte priloženi priručnik za motor. Sadrži važne informacije.</p> <p>⚠ PAŽNJA – Prije bilo kakvog čišćenja ili popravka, zaustavite motor i odvojite svjećicu.</p> <p>⚠ Nakon upotrebe, svaki put očistite donju stranu stroja: izričito se zabranjuje čišćenje mlazom vode.</p> <ul style="list-style-type: none"> - Versichern Sie sich, daß der Benzinhahn geschlossen ist (samo kod modela koji ga imaju). - Um den Transport und Lagerung zu vereinfachen, kann der Griffholm zu sammengeklappt werden: I,sen Sie den Knopf und klappen Sie den oberen Griffholm ein Anmerkung: Verfahren Sie vorsichtig, um ein Knicken oder Dehnen der Kabel zu vermeiden. <p>NAPOMENA: pazite da se kabel ne uklješti ili previše zategne.</p> <ul style="list-style-type: none"> - Entfernen Sie den Grasfangbehälter. - Leeren Sie den Benzintank vollständig. Lassen Sie den Motor laufen, bis er stoppt, um den Vergaser zu leeren. - Reinigen Sie die Unterseite des Mähergehäuses. - Prüfen Sie den Zustand des Mähers und reinigen Sie den Luftfilter. - Überprüfen Sie alle Muttern, Schrauben und Bolzen auf festen Sitz. - Geben Sie Fett oder Öl auf Teile, die rosten könnten. - Lagern Sie den Mäher an einem trockenen Ort, möglichst mit Zementboden; schützen Sie ihn gegen Feuchtigkeit, indem Sie Bretter oder eine Platte darunterlegen. - Postupak puštanja u rad nakon zimskog uskladištavanja jednak je onome koji se vrši tijekom uobičajenog pokretanja stroja (str. 20). - Nemojte ostavljati kosilicu tamo gdje se skupljaju zapaljive isparine goriva koje mogu vrlo lako dovesti do požara. - Prije nego što spremite kosilicu u zatvorenoj prostoriji, pričekajte da se motor rashladi. - Ako iz spremnika morate izliti svo gorivo, učinite to na otvorenom. <p>⚠ ACHTUNG - Die Grsrückstände im Getrieberaum (Abb.84-85) vor der Winterpause entfernen. Zum Zugriff auf den Getrieberaum die beiden Schrauben (A, Abb.84) lösen und dann den Schutz abnehmen (samo kod modela koji ga imaju).</p>		

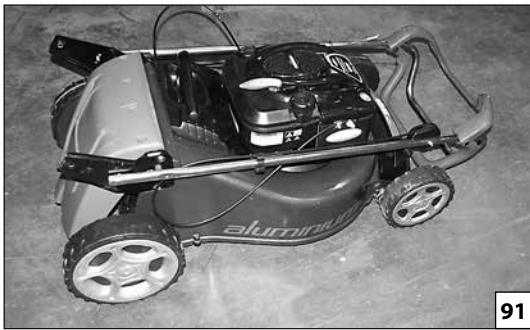



91

Nederlands	Slovenščina	Svenska
<p align="center">TRANSPORT</p>	<p align="center">TRANSPORT</p>	<p align="center">TRANSPORT</p>
<p>⚠ OPGELET – Lees de bijgevoegde handleiding van de motor. Deze bevat belangrijke informatie.</p> <p>⚠ OPGELET – Voor iedere reiniging of herstelling moet u de motor stilleggen en de bougie loskoppelen.</p> <ul style="list-style-type: none"> - Verzeker u ervan dat de benzinekraan gesloten is (alleen bij de modellen die hiermee zijn uitgerust). - Om transport en opslag te vergemakkelijken kan de duwboom klappen, draai de knop los en scharnier de duwboom over de motor heen. Opmerking: Wees voorzichtig met de kabelbediening. Zorg ervoor dat deze niet knikt of te veel trekbelasting krijgt (Fig. 91). <p>NOOT: Wees voorzichtig met de elektrisch kabelbediening. Zorg ervoor dat deze niet knikt of te veel trekbelasting krijgt.</p> <ul style="list-style-type: none"> - Verwijder de grasvanger. - Voer alle benzine in de brandstoftank af. Laat de motor draaien totdat hij het stopt om zodoende de carburateur leeg te maken. - Vervoer de grasmaaiër met uitgeschakelde motor. <p>⚠ OPGELET– Alvorens de grasmaaiër in een voertuig te vervoeren, moet u nagaan of deze correct en stevig met riemen is vastgemaakt aan het voertuig. De grasmaaiër moet horizontaal worden vervoerd; u moet tevens nagaan of de geldende normen voor het vervoer van dergelijke machines worden nageleefd.</p> <p>SLOOP EN VERWERKING ALS AFVAL Een groot deel van de materialen die gebruikt zijn voor machine van de verstuiver kunnen worden gerecycled; alle metalen (staal, aluminium, messing) kunnen worden afgeleverd bij een normaal verschrotingsbedrijf. Voor informatie dient u zich te richten tot de normale afvalophaaldienst in uw gebied. Bij de verwerking van het afval dat ontstaat door sloop van de machine moet rekening gehouden worden met het milieu, en moet worden voorkomen dat de grond, lucht en het water kunnen worden verontreinigd.</p> <p>In ieder geval moeten de geldende plaatselijke wetsvoorschriften op dit gebied in acht worden genomen.</p> <p>Bij machine sloop, moet u het label van de CE-markering samen met deze handleiding te vernietigen.</p>	<p>⚠ OPOZORILO – Preberite priloženo navodilo za uporabo motorja. V njem so navedene pomembne informacije.</p> <p>⚠ POZOR – Pred vsakim čiščenjem ali popravilom ugasnite motor in snemite kabel s svečke.</p> <ul style="list-style-type: none"> - Preverite, da je zaprt zaporni ventil rezervoarja (samo pri tistih modelih, pri katerih je vgrajena). - Za lažji transport in hrambo lahko ročaj zložite: sprostite gumba in zložite zgornji ročaj (Slika 91). <p>OPOMBA: poskrbite, da se električni kabli ne pretegujejo in ne preščipnejo.</p> <ul style="list-style-type: none"> - Odstranite lovilec trave. - Popolnoma izpraznite rezervoar za gorivo. Pustite delovati motor, dokler se ne zaustavi sam; tako izpraznite uplinjač. - Pri prevozu kosilnice mora biti motor ugasnjen. <p>⚠ POZOR - Kadar prevažate kosilnico na vozilu, poskrbite, da bo s pomočjo jermenov pravilno in dobro privezana na vozilo. Kosilnico prevažajte v vodoravnem položaju in pri tem pazite, da ne kršite veljavnih predpisov za prevoz tovornih strojev.</p> <p>RAZSTAVITEV IN ODLAGANJE Večina materialov, uporabljenih pri izdelavi atomizerja, je ponovno uporabnih; vse kovine (jeklo, aluminij, medenina) se lahko odpelje v običajni center za zbiranje in recikliranje odpadnega železa. Za dodatne informacije se obrnite na običajni center za zbiranje odpadkov v vašem območju. Odlaganje odpadnih delov odslužene naprave mora potekati na okolju prijazen način, brez onesnaževanja tal, zraka in vode.</p> <p>Vsekakor je treba upoštevati lokalne predpise, ki veljajo na tem področju.</p> <p>Po strojno rušenje, morate uničiti oznako CE skupaj s tem priročniku.</p>	<p>⚠ FÖRSIKTIGHET – Läs den medföljande motorhandboken. Den innehåller viktig information.</p> <p>⚠ OBSERVERA! – Innan någon rengöring eller reparation görs, stoppa motorn och koppla ur tändstiftet.</p> <ul style="list-style-type: none"> - Kontrollera att bränslekranen är ordentligt stängd (endast på modeller med gasreglage). - För att underlätta transport och förvaring kan styrhandtaget fällas ned: skruva ur rattarna och fäll ned den övre delen av styret (Fig. 91). <p>OBSERVERA! Se till att elkabeln inte är för sträckt eller hopklämd.</p> <ul style="list-style-type: none"> - Ta av gräs säcken. - Töm förgasaren genom att lämna motorn påslagen så att all bränsle körs slut. - Ha motorn avstängd när du transporterar gräsklipparen. <p>⚠ VARNING – För transport av gräsklipparen på fordon säkerställ en korrekt och robust fastsättning på fordonet med remmar. Gräsklipparen ska transporteras i horisontalt läge, se dessutom till att det inte bryter mot gällande regler för transport av dessa maskiner.</p> <p>DEPONERING OCH SKROTNING Flertalet material som används för tillverkning av pulverblandaren kan återanvändas. Alla metaller (järn, aluminium, mässing) kan lämnas in till en återvinningsstation. Kontakta den normala sophanteringstjänsten i ditt område för information. Miljöhänsyn måste beaktas vid skrotning av maskinen så att mark, luft och vatten inte förorenas.</p> <p>Under alla omständigheter måste lokala lagar på området följas.</p> <p>Vid tidpunkten för rivning av maskinen, måste du förstöra etiketten CE-märkning tillsammans med den här bruksanvisningen.</p>

--	--	--	--

Hrvatski		
PRIJEVOZ		
<p>⚠ OPREZ – Pročitajte priloženi priručnik za motor. Sadrži važne informacije.</p> <p>⚠ PAŽNJA – Prije bilo kakvog čišćenja ili popravka, zaustavite motor i odvojite svjećicu.</p> <ul style="list-style-type: none"> - Uvjerite se da je ventil spremnika dobro zatvoren (samo kod modela koji to imaju). - Upravljač možete preklopiti radi lakšeg prijevoza i uskladištavanja: odvijte gljivice i spustite gornji dio upravljača (Abb. 91). <p>NAPOMENA: pazite da se kabeli ne bi uklještili ili istegli.</p> <ul style="list-style-type: none"> - Izvadite vreću za sakupljanje trave. - Potpuno ispraznite spremnik benzina. Ispraznite i rasplinjač puštajući da motor radi sve dok se ne potroši svo gorivo. - Kad prenosite kosilicu za travu, motor mora biti ugašen. <p>⚠ PAŽNJA – Prilikom prijevoza kosilice za travu na vozilu, osigurajte da je ona remenjem ispravno i čvrsto pričvršćena za vozilo. Kosilicu za travu treba prevoziti u vodoravnom položaju, uz osiguranje da neće doći do povrede važećih propisa za prijevoz takvih strojeva.</p> <p>RASHODOVANJE I ZBRINJAVANJE Dobar dio materijala korištenih za izradu dijela za zaprašivanje se može reciklirati; sve metale (čelik, aluminij, mesing) možete predati običnom sakupljalištu za spašavanje željeza. Za informacije se obratite službi za sakupljanje otpada na vašem području. Zbrinjavanje otpada dobivenog od rashodovanja ovog uređaja treba obaviti poštujući okoliš te spriječavajući zagađivanje tla, zraka i vode.</p> <p>U svakom slučaju, treba poštivati lokalne zakone na snazi po tom pitanju.</p> <p>Nakon strojnog rušenja, morate uništiti oznaku CE oznake, zajedno s ovom priručniku.</p>		

Nederlands	Slovenščina	Svenska
ONDERHOUD	VZDRŽEVANJE	UNDERHÅLL
<p>CONFORMITEIT VAN DE GASEMISSIES</p> <p>Deze motor, inclusief het emissiecontrolesysteem, moet worden beheerd, gebruikt en onderhouden volgens de aanwijzingen in de gebruikershandleiding om de emissieprestaties die van toepassing zijn op niet voor de weg bestemde mobiele machines binnen de wettelijke eisen te houden.</p> <p>Het emissiecontrolesysteem van de motor mag niet opzettelijk gemanipuleerd of oneigenlijk gebruikt worden.</p> <p>Een verkeerde werking, gebruik of onderhoud van de motor of van de machine kan mogelijke storingen van het emissiecontrolesysteem veroorzaken waardoor niet meer wordt voldaan aan de toepasselijke wettelijke eisen; in dat geval moet onmiddellijk actie worden ondernomen om de storingen van het systeem te repareren en de toepasselijke eisen te herstellen.</p> <p>Hieronder volgt een niet-limitatieve lijst met voorbeelden van een verkeerde werking, onjuist gebruik of onderhoud:</p> <ul style="list-style-type: none"> - De brandstofdoseersystemen forceren of breken; - Gebruik van brandstof en/of motorolie die niet aan de kenmerken voldoen die in het hoofdstuk STARTEN/ BRANDSTOF zijn aangegeven; - Gebruik van niet-originele onderdelen, bijvoorbeeld bougies, enz.; - Geen of niet-passend onderhoud van het lossysteem, inclusief verkeerde onderhoudsintervallen voor uitlaat, bougie, luchtfilter, enz. <p> LET OP - Manipulatie van deze motor maakt het EU-certificaat met betrekking tot de emissies ongeldig.</p>	<p>SKLADNOST EMISIJ IZPUŠNIH PLINOV</p> <p>Ta motor, vključno s sistemom nadzora emisij, se mora upravljati, uporabljati in vzdrževati v skladu z navodili, ki so navedena v uporabniškem priročniku, da se na ta način ohranja emisije v okviru zakonsko dopustnih, ki se jih uporablja za izvencestna vozila.</p> <p>V sistem za nadzor emisij motorja se ne sme namerno posegati ali ga nepravilno uporabljati.</p> <p>Napačno delovanje, uporaba ali vzdrževanje motorja ali vozila lahko povzroči morebitne okvare sistema za nadzor emisij do točke, ko niso več izpolnjene zakonske zahteve; v tem primeru je treba sprejeti ukrepe za takojšnjo odpravo napak v sistemu in vzpostavitev veljavnih zahtev.</p> <p>Primeri napačnega delovanja, uporabe ali vzdrževanja, ki niso izčrpani, so:</p> <ul style="list-style-type: none"> - Prisila ali poškodovanje naprav za odmerjanje goriva; - Uporaba goriva in/ali motornega olja, ki ni skladno s karakteristikami, navedenimi v poglavju ZAGON / GORIVO; - Uporaba neoriginalnih nadomestnih delov, kot so sveče itd.; - Odsotnost ali neustreznost vzdrževanja izpušnega sistema, vključno z nepravilnimi vzdrževalnimi intervali dušilca, svečke, filtra zraka itd. <p> POZOR - Spreminjanje tega motorja razveljavi certifikat EU o emisijah.</p>	<p>ÖVERENSSTÄMMELSE FÖR AVGASUTSLÄPP</p> <p>Denna motor, inklusive dess avgasreningssystem, skall hanteras, användas och underhållas i enlighet med de instruktioner som finns i användarhandboken för att bibehålla avgasreningens prestanda inom lagenliga värden för mobila maskiner som ej är avsedda att användas på väg.</p> <p>Inga ingrepp, varken avsiktliga eller sådana som sker genom felaktig användning, får utföras på avgasreningssystemet.</p> <p>Felaktig körning, användning eller underhåll på motorn eller maskinen kan medföra felfunktioner på avgasreningssystemet, till den grad att de lagliga värdena ej längre respekteras: i detta fall måste omedelbart ingrepp ske för att korrigera felfunktionerna på systemet och återställa de lagliga värdena.</p> <p>Exempel på felaktig körning, användning eller underhåll är:</p> <ul style="list-style-type: none"> - Att forcera eller skada anordningar som doserar bränsle. - Att använda bränsle och/eller motorolja som inte har de egenskaper som beskrivs i kapitlet START / BRÄNSLE. - Att använda icke-originalreservdelar, som tändstift, etc. - Uteblivet underhåll eller felaktigt underhåll på avgasreningssystemet, inklusive felaktiga underhållsintervaller, för ljuddämpare, tändstift, luftfilter, etc. <p> OBS - Otillåten manipulation av denna motor gör att EU-certifikatet för avgasrening ej längre är giltigt.</p>

ODRŽAVANJE**USKLAĐENOST PLINOVITIH EMISIJA**

Ovim motorom – uključujući sustav za kontrolu emisija – treba upravljati, koristiti se njime i podvrgavati ga održavanju u skladu s uputama koje se daju u korisničkom priručniku kako bi se radna svojstva po pitanju emisija održala u okviru zakonskih zahtjeva primjenjivih na necestovne pokretne strojeve.



















Ne smije doći ni do kakvog namjernog neovlaštenog diranja ili neprikladne uporabe sustava za kontrolu emisija motora.

Pogrešan rad, uporaba ili održavanje motora ili stroja mogli bi dovesti do mogućih nepravilnosti u radu sustava za kontrolu emisija sve do točke u kojoj se primjenjivi zakonski zahtjevi ne poštuju; u tom slučaju potrebno je poduzeti neposrednu mjeru za ispravljanje nepravilnosti u radu sustava te ponovno uspostaviti udovoljavanje primjenjivim zahtjevima.

Primjeri – koji nisu iscrpni – pogrešnog rada, uporabe ili održavanja su:

- prisilno otvaranje ili razbijanje uređaja za doziranje goriva;
- uporaba goriva i/ili motornog ulja koji ne odgovaraju karakteristikama navedenim u poglavlju POKRETANJE/ GORIVO;
- uporaba neoriginalnih rezervnih dijelova, na primjer svjećica itd.;
- neodržavanje ili neodgovarajuće održavanje ispušnog sustava, uključujući pogrešne vremenske intervale održavanja za ispušni prigušivač, svjećicu, filter zraka itd.

 **PAŽNJA – U slučaju neovlaštenog diranja ovog motora certifikacija EU o emisijama više ne vrijedi.**

Nederlands	Slovenščina	Svenska
<p align="center">ONDERHOUD</p>	<p align="center">VZDRŽEVANJE</p>	<p align="center">UNDERHÅLL</p>
<p>Voor het verkrijgen van de beste maieresultaten, nu en in de toekomst, dient u de onderstaande adviezen m.b.t. afstelling en onderhoud en zorgvuldig door te lezen.</p> <p>GEBRUIK ALLEEN ORIGINELE ONDERDELEN</p> <p> OPGELET – Lees de bijgevoegde handleiding van de motor. Deze bevat belangrijke informatie.</p> <p> OPGELET – Voor iedere reiniging of herstelling moet u de motor stilleggen en de bougie loskoppelen.</p> <p>ONDERHOUD VAN HET MAAIMES</p> <p>BUITENGEWOON ONDERHOUD</p> <p>Om de twee jaar, of bij intensief gebruik aan het einde van elk seizoen, moet een algemene controle op het apparaat worden uitgevoerd door een gespecialiseerd technicus van het assistentienetwerk.</p> <p> LET OP! – Alle onderhoudswerkzaamheden die niet in deze handleiding worden beschreven, moeten door een erkende werkplaats worden verricht. Om een constante en regelmatige werking van de grasmaaier te waarborgen, morgen uitsluitend ORIGINELE VERVANGINGSONDERDELEN worden gebruikt om eventuele onderdelen te vervangen.</p> <p> Eventuele niet-geautoriseerde wijzigingen en/of niet-originele accessoires kunnen tot ernstige of dodelijke letsels leiden voor de gebruiker of voor derden.</p> <p> Wees voorzichtig wanneer u met maaimes bezig bent. Draag altijd handschoenen.</p> <ul style="list-style-type: none"> - Vervang versleten of beschadigde onderdelen. - Maak de maaier goed schoon na ieder karwei. - Houd het maaimes scherp. - Een maaimes zonder een scherpe kant zal niet goed kunnen maaien. <p> Een beschadigd maaimes kan gevaarlijk zijn: verwijder het.</p>	<p>Za dolgotrajno optimalno delovanje vaše kosilnice in kvalitetno košnjo pozorno preberite naslednje nasvete o nastavitvah in vzdrževanju.</p> <p>UPORABLJAJTE SAMO ORIGINALNE DELE</p> <p> OPOZORILO – Preberite priloženo navodilo za uporabo motorja. V njem so navedene pomembne informacije.</p> <p> POZOR – Pred vsakim čiščenjem ali popravilom ugasnite motor in snemite kabel s svečke.</p> <p>VZDRŽEVANJE OPREME ZA KOŠNJO</p> <p>IZREDNI VZDRŽEVALNI POSEGI</p> <p>Na koncu sezone ob intenzivni rabi ali vsaki dve leti ob običajni uporabi, je priporočljiva splošna kontrola, ki naj bo izvedena ob prisotnosti specializiranega strokovnjaka servisne mreže.</p> <p> POZOR! – Vsi vzdrževalni posegi, ki niso navedeni v tem priročniku, morajo biti izvedeni v pooblašeni delavnici. Za zagotovitev brezhibnega in pravilnega delovanja kosilnice ne pozabite, da morajo biti pri morebitni zamenjavi delov uporabljeni izključno ORIGINALNI NADOMESTNI DELI.</p> <p> Kakršnekoli nepooblašene predelave in/ali uporaba neoriginalnih priključkov imajo lahko za posledico hude telesne poškodbe ali smrt uporabnika ali drugih oseb.</p> <p> Bodite pazljivi, ko prijemate rezilo. Vedno nosite zaščitne rokavice.</p> <ul style="list-style-type: none"> - Zamenjajte izrabljene ali poškodovane dele. - Po vsaki košnji temeljito očistite kosilnico. - Skrbite, da je rezilo vedno ostro. - Topo rezilo ne omogoča kvalitetne košnje. <p> Izrabljeno ali poškodovano rezilo je lahko nevarno; zamenjajte ga!</p>	<p>Följ nedanstående råd angående inställningar och underhåll av maskinen så att gräsklipparen fungerar på optimalt sätt och så att resultatet av ditt arbete blir bästa möjliga.</p> <p>ANVÄND ENDAST ORIGINAL RESERVDELAR</p> <p> FÖRSIKTIGHET – Läs den medföljande motorhandboken. Den innehåller viktig information.</p> <p> OBSERVERA! – Innan någon rengöring eller reparation görs, stoppa motorn och koppla ur tändstiftet.</p> <p>UNDERHÅLL AV SKÄRTRUSTNINGEN</p> <p>EXTRA UNDERHÅLL</p> <p>Låt en specialiserad fackman från en auktoriserad serviceverkstad göra en allmän kontroll av utrustningen varje år vid säsongens slut vid intensiv användning och vartannat år vid normal användning.</p> <p> WARNING! – Allt underhåll som inte beskrivs i denna bruksanvisning måste utföras av en auktoriserad verkstad. För att garantera en konstant och normal funktion av gräsklipparen, kom ihåg att eventuella byten av reservdelar ska enbart utföras med ORIGINAL RESERVDELAR.</p> <p> Eventuella ej auktoriserade ändringar och/eller användning av icke originaltillbehör kan orsaka allvarliga eller dödliga skador på operatören eller tredje part.</p> <p> Hantera alltid skärbladen med yttersta försiktighet. Bär alltid skyddshandskar.</p> <ul style="list-style-type: none"> - Byt utslitna eller skadade delar. - Rengör underdelen och avlägsna alla gräsrester efter varje användning av maskinen. - Se till att eggen på skärbladen alltid är välslipad. - Om eggen på skärbladen inte är välslipad blir resultatet av gräsklippningen inte bra. <p> Deformerade och trasiga skärblad måste bytas.</p>

ODRŽAVANJE

Da bi ste osigurali dugotrajan i savršen rad Vaše kosilice, kao i što bolju kakvoću Vašeg rada, savjesno slijedite savjete za podešavanje i održavanje koji slijede.

KORISTITE JEDINO ORIGINALNE DOPUNSKE DIJELOVE

 **OPREZ – Pročitajte priloženi priručnik za motor. Sadrži važne informacije.**

 **PAŽNJA – Prije bilo kakvog čišćenja ili popravka, zaustavite motor i odvojite svjećicu.**

ODRŽAVANJE REZNE OPREME**IZVANREDNO ODRŽAVANJE**

Preporučuje se - na kraju sezone kod intenzivne uporabe, a svake dvije godine kod uobičajenog korištenja - dati uređaj na opću provjeru specijaliziranom tehničaru naše servisne mreže.

 **PAŽNJA! – Sve radove na održavanju koji nisu navedeni u ovim uputstvima treba obaviti ovlaštena radionica.** Imajte u vidu da se stalan i pravilan rad kosilice za travu jamči jedino ako dopunske dijelove zamijenite isključivo **ORIGINALNIM DOPUNSKIM DIJELOVIMA.**

 **Eventualne neodobrene izmjene i/ili dodatni dijelovi mogu prouzročiti teške tjelesne ozljede ili čak smrt rukovatelja odnosno drugih osoba.**

 **Noževima rukujte uvijek oprezno. Obvezno navucite zaštitne rukavice.**

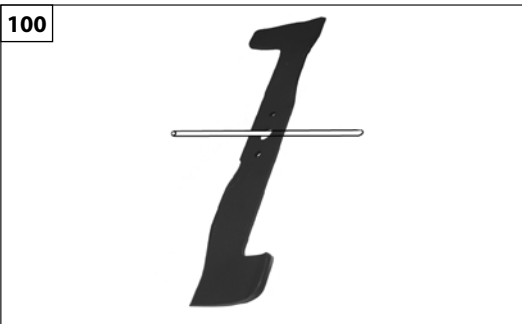
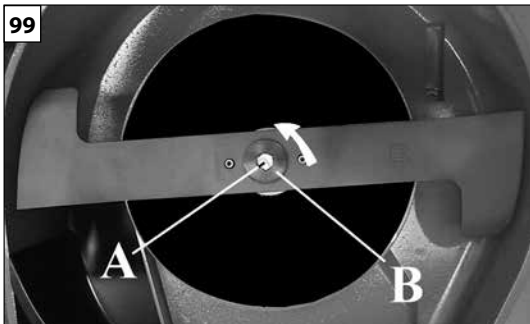

- Zamjenite istrošene ili oštećene dijelove.
- Nakon upotrebe, svaki put očistite donju stranu stroja od ostataka trave.
- Pazite da oštrica noža bude uvijek dobro naoštrena.
- Tupi nož onemogućit će Vam kvalitetno rezanje.

 **Iskrivljen ili oštećen nož treba zamijeniti.**



Nederlands	Slovenščina	Svenska
<p align="center">ONDERHOUD</p>	<p align="center">VZDRŽEVANJE</p>	<p align="center">UNDERHÅLL</p>
<p>⚠ LET OP!</p> <ul style="list-style-type: none"> - Zet de motor af en controleer of alle bewegende onderdelen tot stilstand gekomen zijn, - Maak de dop los van de bougie, - Verwijder de benzine uit de tank, - Demonteer de opvangzak van het gras, - Zet de grasmaaier schuin op de achterkant, zonder hem ondersteboven te keren. <p>MES</p> <p>⚠ LET OP – Draag beschermingshandschoenen om de toestand van de snijmesses te controleren.</p> <p>⚠ OPGELET - Controleer geregeld of de bout (A, Fig.99) aangespannen is met 35 Nm (3,5 kgm).</p> <p>Als het maaien van het gras na verloop van tijd niet meer bevredigend is, moeten de snijmesses waarschijnlijk geslepen worden. Een slecht geslepen snijmes rukt het gras uit en veroorzaakt vergeling van het gazon. Als de snijmesses beschadigd of kromgetrokken zijn, moeten ze vervangen worden.</p> <ul style="list-style-type: none"> - Het slijpen van de snijmesses is een heel delicate bewerking. Als er geen rekening wordt gehouden met de perfecte uitbalancerings van de snijmesses (Fig.100), kan dit abnormale trillingen veroorzaken die leiden tot het loskomen van de snijmesses, met gevaarlijke gevolgen voor de operator. - De snijmesses moeten in de juiste volgorde gemonteerd worden. Een verkeerde montage kan leiden tot een verkeerd vastzetten waardoor de snijmesses tijdens het werken kunnen loskomen, met gevaarlijke gevolgen voor de operator. <p>Om die reden moet de uitbalancing en de vervanging van de snijmesses worden uitgevoerd door een van onze Erkende Assistentiecentra.</p>	<p>⚠ OPOZORILO!</p> <ul style="list-style-type: none"> - Ugasnite motor in se prepričajte, da se vrteai deli ne gibljejo več. - Odklopite kapico sveake. - Popolnoma izpraznite rezervoar. - Odstranite lovilec trave. - Naslonite kosilnico na zadnjo stran, nikoli je ne obrnite okoli. <p>REZILO</p> <p>⚠ POZOR – Kadar kontrolirate stanje rezil, delajte z zaščitnimi rokavicami.</p> <p>⚠ POZOR - Redno kontrolirajte, da je vijak (A, slika 99) pritegnjen s 35 Nm (3,5 kgm).</p> <p>Če po določenem času košnja ni več zadovoljiva, bo verjetno treba nabrusiti rezili. Slabo nabrušeno rezilo povzroči trganje trave in porumenelost trate. Če sta rezili poškodovani ali zviti, ju je treba zamenjati.</p> <ul style="list-style-type: none"> - Brušenje rezil je zelo zahtevno opravilo. Če ne poskrbite za popolno uravnoteženost rezil (slika 100), lahko pride do nenormalnih tresljajev in odvitja vijakov na rezilih, kar ima lahko nevarne posledice za uporabnika. - Rezili morata biti obrnjeni v pravo smer. Če sta rezili montirani napačno, zaradi tega nista dobro priviti priviti in se med delom lahko odvijeta, kar je lahko zelo nevarno za uporabnika. <p>To je razlog, zakaj mora uravnoveženje in zamenjavo rezil opraviti naš pooblašteni servis.</p>	<p>⚠ VARNING!</p> <ul style="list-style-type: none"> - Stäng av motorn och kontrollera att alla roterande maskindelar har stoppat. - Lossa tändstiftets hylsa. - Töm tanken på bensin. - Demontera grässäcken. - Tippa gräsklipparen bakåt, men vänd den inte upp- och ned. <p>SKÄRBLAD</p> <p>⚠ VARNING – Arbeta med skyddshandskar när du kontrollerar skärbladens skick.</p> <p>⚠ VARNING - Kontrollera regelbundet att skruven (A, Fig. 99) är åtdragen med 35 Nm (3.5 kgm).</p> <p>Om gräsklippningen med tiden inte längre är till belåtenhet, behöver troligtvis skärbladen slipas. Ett dåligt slipat skärblad rycker av gräset och gör att gräsmattan gulnar. Om skärbladen är skadade eller böjda måste de bytas.</p> <ul style="list-style-type: none"> - Slipningen av skärbladen är ett mycket känsligt moment. Om du inte fäster avseende vid den perfekta jämvikten av desamma (Fig.100), kan de orsaka onormala vibrationer som leder till att skärbladen lossnar med farliga följder för operatören. - Skärbladen ska monteras med rätt riktning. Felaktig montering kan orsaka en felaktig åtdragning med efterföljande lossning av skärbladen under arbetet med farliga följder för operatören. <p>Detta är anledningen till varför jämvikten och byte av skärbladen ska utföras av ett av våra auktoriserade servicecentra.</p>

--	--	--	--

Hrvatski		
ODRŽAVANJE		
<p> PAŽNJA</p> <ul style="list-style-type: none"> - Ugasite motor i provjerite da su se svi pokretni dijelovi zaustavili, - Skinite kapicu sa svjećice, - Izvadite benzin iz spremnika, - Skinite vreću za sakupljanje trave, - Nagnite kosilicu na stražnju stranu, ali je nemojte prevrnuti. <p>NOŽ</p> <p> PAŽNJA – Kod provjere stanja noževa, radite sa zaštitnim rukavicama.</p> <p> PAŽNJA – Periodički provjeravajte je li zavrtanj (A, sl. 99) zategnut na 35 Nm (3,5 kgm).</p> <p>Ako košnja trave vremenom više ne bude zadovoljavajuća, vjerojatno treba naoštрити noževe. Loše naoštreni nož čupa travu i prouzročit će požutjelost travnjaka. Ako su noževi oštećeni ili zakrivljeni, treba ih zamijeniti.</p> <ul style="list-style-type: none"> - Oštrenje noževa je vrlo osjetljiva radnja. Ako ne vodite računa o njihovom savršenom balansiranju (sl. 100), mogu prouzročiti nepravilne vibracije koje dovode do labavljenja noževa uz opasne posljedice po rukovatelja. - Noževe treba montirati u točnom smjeru. Pogrešna montaža može prouzročiti pogrešnu zategnutost, s posljedicom labavljenja noževa tijekom rada i uz opasne posljedice po rukovatelja. <p>Iz ovih razloga, balansiranje i zamjenu noževa mora izvršiti naš ovlaštenu servisni centar.</p>		

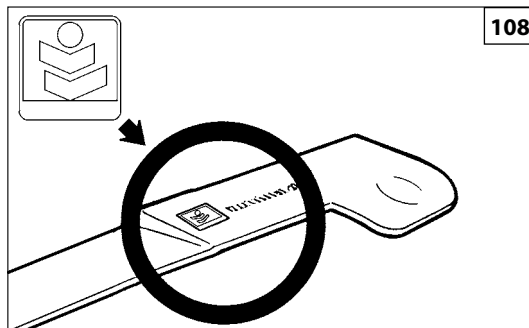
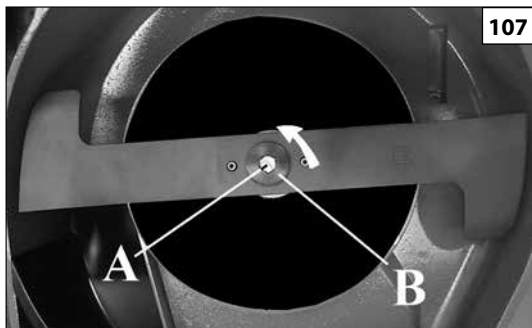

Nederlands	Slovenščina	Svenska
<p style="text-align: center;">ONDERHOUD</p>	<p style="text-align: center;">VZDRŽEVANJE</p>	<p style="text-align: center;">UNDERHÅLL</p>
<p>⚠ OPGELET – Het mulchingmes moet gemonteerd worden zoals op Fig. 107.</p> <p>⚠ WAARSCHUWING: Repareer beschadigde snijwerktuigen nooit door ze te lassen, recht te buigen of de vorm ervan te veranderen. Hierdoor kunnen delen van het snijwerktuig losraken en dit kan ernstig of dodelijk letsel veroorzaken.</p> <p>⚠ OPGELET - Vervang ook steeds de bout (A, Fig.107) en de sluitring (B).</p> <p>⚠ LET OP – Gebruik steeds originele merksnijmessen (Fig.108). Gebruik uitsluitend originele zaagbladen art. nr. 66090157R (48), 66060413R (53) als vervangingsonderdeel.</p> <p>AFSTELLING VAN DE TRACTIEKABEL (C, Fig. 109) (mod. T)</p> <p>Als de koppeling laat tot stand komt, draai da de twee noeren (H) los en stel de regelaar (A, Fig. 109) af om de kabel de juiste spanning te geven.</p> <p>Kijk m.b.t. de gaskabelafstelling ook in het motorinstructieboekje.</p>	<p>⚠ POZOR – Rezilo za mulčenje mora biti montirano tako, kot kaže slika 107.</p> <p>⚠ OPOZORILO: Poškodovanih nastavkov za rezanje nikoli ne popravljajte z varjenjem, ravnanjem ali spreminjanjem oblike. To lahko povzroči, da se deli rezila odlomijo in povzročijo resne ali celo smrtne poškodbe.</p> <p>⚠ POZOR - Vselej zamenjajte tudi vijak (A, slika 107) in podložko (B).</p> <p>⚠ POZOR – Vselej uporabljajte originalni, ustrezno označeni rezili (slika 108). Uporabljajte samo izvirna rezila šifra 66090157R (48), 66060413R (53) kot rezervni del.</p> <p>NASTAVITEV JEKLENE VRVI POGONA (C, Slika 109) (mod. T)</p> <p>âe pride do zakasnitev pri vklopu pogona, s pomoãjo registra (A, slika 109) in matice (H) nastavite pravilno napetost kabla.</p> <p>Informacije o nastavitvah plina najdete v priroãniku za motor.</p>	<p>⚠ OBSERVERA! – Mulchingkniven måste monteras som i Fig. 107.</p> <p>⚠ WARNING: Reparera aldrig skadad skårutrustning genom svetsning, riktning eller formåndring. Det kan leda till att delar av skårutrustningen lossnar och vålla allvarliga eller dödshotande skador.</p> <p>⚠ WARNING - Byt alltid också skruven (A, Fig. 107) och brickan (B).</p> <p>⚠ OBSERVERA – Använd alltid märkta originalskårblad (Fig.108). Använd endast originalblad kod. 66090157R (48), 66060413R (53) som reservdel.</p> <p>JUSTERING AV MANÖVERVAJERN FÖR SJÄLVGÅENDE (C, sl. 109) (mod. T)</p> <p>Om körkopplingen läggs i för sent går det att justera kopplingskabelns spånnning med hjälp av justeringskruven (A, Fig.109) Lossa först på de två muttrarna (H).</p> <p>Se den medföljande motorhandboken når gasreglagets kabel skall justeras.</p>

--	--	--	--

Hrvatski		
ODRŽAVANJE		
<p>⚠ PAŽNJA – Nož za malčiranje treba biti montiran kao na sl. 107.</p> <p>⚠ PAŽNJA: Oštećenu reznu opremu nemojte nikad popravljati varenjem, ispravljanjem ili mijenjanjem oblika. To može prouzročiti rastavljanje dijelova alata za rezanje i imati za posljedicu teške ili smrtonosne povrede.</p> <p>⚠ PAŽNJA – Uvijek zamijenite i zavrtnj (A, sl. 107) i podlošku (B).</p> <p>⚠ PAŽNJA – Uvijek koristite originalne, označene noževe (sl. 108). Rabite samo originalne noževe šif. 66090157R (48), 66060413R (53) kao rezervne dijelove.</p> <p>PODEŠAVANJE KABELA ZA UPRAVLJANJE POGONOM (C, sl. 109 - mod. T)</p> <p>Ako se vuča ne uključuje pravovremeno, pomoću podešivača (A, sl. 109) podesite ispravnu napetost kabela, nakon odvijanja dviju matica (H).</p> <p>Po pitanju osnovnog podešavanja kabela gasa, vidi priloženi priručnik motora.</p>		

Nederlands	Slovenščina	Svenska
ONDERHOUD	VZDRŽEVANJE	UNDERHÅLL
<p>GRASVANGER</p> <p>⚠ OPGELET – Leg de motor stil en koppel de bougie los alvorens de zak te verwijderen en wanneer het gat voor de grasuitworp wordt schoongemaakt.</p> <p>Controleer regelmatig of de grasvanger goed is bevestigd en niet is beschadigd. Controleer of de mazen van de grasvangzak niet verstopt zijn. Is dit wel het geval reinig ze dan met water en droog ze weer voor montage. Als u maait met een beschadigde grasvanger of met verstopte mazen dan zal de grasvanger zich nooit geheel vullen met gras. Een natte vanger die vroegtijdig wordt gemonteerd en gebruikt, veroorzaakt heel snel weer verstoppingen omdat stof etc. aankoekt.</p> <p>OPMERKING: Ontdoet u zich alstublieft van de afgewerkte motorolie op een manier die in overeenstemming is met de milieuregelgeving. Brengt u het bijvoorbeeld in afgesloten jerrycan naar een plaatselijke garage waar het eventueel voor hergebruik ingeleverd kan worden. Gooi het niet weg met het gewone afval en giet het niet in de grond of in een afvoerput.</p>	<p>LOVILEC TRAVE</p> <p>⚠ POZOR – Ugasnite motor in snemite kabel s svečke, preden odstranite vrečo in pri čiščenju odprtine za izmet trave.</p> <p>Pogosto se prepričajte, da je lovilec trave pravilno nameščen in ni poškodovan. Preglejte, da mreža ni zamašena. Če se zamaši, jo previdno operite z vodo in posušite preden sestavite lovilec. Če kosite s poškodovanim lovilcem ali z zamašeno mrežo, se lovilec ne bo nikoli do konca napolnil. Če sestavite lovilec, ko je mreža še mokra, se bo ta hitro spet zamašila.</p> <p>OPOMBA: Izrabljeno motorno olje odstranite na okolju primeren način. Priporočamo vam, da ga v zaprti posodi predate najbližjemu podjetju za recikliranje. Ne smete ga zliti v odtok, vreči v smeti ali zakopati v zemljo.</p>	<p>GRÄSSÄCK</p> <p>⚠ OBSERVERA! – Stoppa motorn och koppla ur tändstiftet innan grässäcken tas av och innan hålet där gräset töms ut rengörs.</p> <p>Kontrollera regelbundet att grässäcken inte är skadad eller felaktigt monterad. Kontrollera att maskorna i grässäckens väv inte är igensatta. Tvätta säcken med vatten om väven är igensatt. Låt den torka ordentligt innan den sätts tillbaka. En skadad eller igensatt grässäck kan inte fyllas helt. Om arbetet påbörjas innan grässäcken har torkat ordentligt, blir maskorna igensatta snabbare.</p> <p>ANM.: Ta hand om den gamla motoroljan på ett miljöriktigt sätt. Vi föreslår att du tar den med dig i ett slutet kärl till din lokala servicestation för återvinning. Slå den aldrig i soporna, på marken eller i ett avlopp.</p>

ODRŽAVANJE

VREĆA ZA SAKUPLJANJE TRAVE

⚠ PAŽNJA – Zaustavite motor i odvojite svjećicu prije vađenja vreće te prilikom čišćenja otvora za ispust trave.

Često provjeravajte da vreća za sakupljanje trave nije nepravilno montirana ili oštećena.

Provjerite da okca mreže na vreći za sakupljanje trave nisu začepljena, a ako jesu - operite vreću vodom i ostavite je da se potpuno osuši prije ponovnog montiranja.

Oštećena vreća za sakupljanje trave, odnosno vreća čija su okca začepljena, prilikom rada s kosilicom neće se sasvim napuniti.

S druge strane, rad s opranom ali još vlažnom vrećom pospješit će začepljivanje okaca travom.

UPAMTITE: Molimo kada bacate staro ulje obratite pozornost na okolinu u kojoj živite. Ne bacajte ulje na zemlju ili u odvođe. Preporučujemo vam da ga odložite u plastičnu posudu i odnesete na odlagalište za staro ulje.

NL TECHNISCHE GEGEVENS**SLO TEHNIČNI PODATKI****S TEKNISKA DATA****BIH SRB HR MNE TEHNIČKI PODACI**

Modelo - Model - Modell - Model	48	53	
Maaibreedte - Širina košnje - Klippbredd - Širina rezanja	46 cm	51 cm	
Handgeduwd-zelfrijdend - Potiskanje-lastni pogon - Handdriven - Självgå ende - Guranje-vuča	ZELFRIJDEND - LASTNI POGON - SJÄLVGÅENDE - VUČA		
Motor - Tip motorja - Motor	4 TAKT - 4-TAKTNI - 4-TAKT - ČETVEROTAKTNI		
Motorrem - Zavora motorja - Motorbroms - Kočnica motora	SIM - DA - JA / DA		
Maximum toerental/min - Max. Obr/min - Antal varv vid högsta varvtal - Maksimalni broj okretaja - Nr. rotații maxim - Ant. maks. omdreininger	2900 ± 100 min⁻¹		
Aantal snelheden - Število prestav - Antal hastigheter - Broj brzina	1	1	VERANDEERLIJK - SPREMENLJIVO - VARIABEL - PROMJENLJIV
Snelheid 2900 rpm - Hitrost gibanja pri 2900 obr/min Körhastighet med motorn på 2900 var/min - Brzina pomaka kod 2900 o/min	3,6 km/h	3,6 km/h	min 2,5 km/h - max 4,5 km/h
Maaihoogte - Višina - Košnje - Klipphöjd	MIN 25 mm - MAX 65 mm GECENTRALISEERD - CENTRALIZIRANO - CENTRALSTYRD - CENTRALIZIRANA		
Inhoud grasvanger - Kapaciteta lovilca trave - Säckens kapacitet - kapacitet vreće	80 ℓ		
Gewicht - Teëa - Vikt - Teëina	min 40.9 kg max 43.7 kg	min 40.9 kg max 44.8 kg	45.5 kg

NL TECHNISCHE GEGEVENS**SLO TEHNIČNI PODATKI****S TEKNISKA DATA****BIH SRB HR MNE TEHNIČKI PODACI**

Modelo - Model - Modell - Model			46 cm	51 cm
Geluidsdruck - Nivo tlaka - Ljudtryck - Akustični pritisak	dB (A)	L_{pA av} EN ISO 5395-1 EN ISO 5395-2	86.0	87.0
Onnauwkeurigheid - Toleranca - Tveksamhet - Nesigurnost	dB (A)		1.0	1.0
Het geluidsniveau werd gemeten - Izmerjen nivo akustične moči - Uppmätt ljudeffektnivå - Izmjerena razina akustične snage	dB (A)	2000/14/EC EN ISO 5395-1 EN ISO 5395-2 EN ISO 3744	95.0	97.0
Onnauwkeurigheid - Toleranca - Tveksamhet - Nesigurnost	dB (A)		1.0	1.0
Gegarandeerd acoustisch vermogensniveau - Zagotovljen nivo hrupa - Garantirana razina - Akustične snage	dB (A)	L_{WA} 2000/14/EC EN ISO 5395-1 EN ISO 5395-2 EN ISO 3744	96.0	98.0
De Trillingsintensiteit - Nivo vibracij - Vibrationsnivå - Razina vibriranja	m/s²	EN ISO 5395-1 EN ISO 5395-2	4.1	4.0
Onnauwkeurigheid - Toleranca - Tveksamhet - Nesigurnost	m/s²	EN 12096	1.0	1.0

CONFORMITEITS- VERKLARING	IZJAVA O SKLADNOSTI	EG-FÖRSÄKRAN OM ÖVERENSSTÄMMEELSE	IZJAVA SUGLASNOSTI		
Nederlands	Slovenščina	Svenska	Hrvatski		
Ondergetekende,	Spodaj podpisana odgovorna oseba podjetja	Den undertecknade,	Dolje potpisani,		
EMAK spa via Fermi, 4 - 42011 Bagnolo in Piano (RE) ITALY					
verklaart, onder eigen verantwoordelijkheid, dat de machine:	izjavljam na lastno odgovornost, da proizvod:	försäkrar på eget ansvar att maskinen:	objašnjava na osobnu odgovornost da stroj:		
1. Type: grasmaaier	1. Vrsta motorja: kosilnica	1. Typ: gräsklippare	1. Vrsta: kosilica za travu		
2. Merk: / Type:	2. Znamka: / Tip:	2. Varumärke: / Typ:	2. Marka: / Tip:		
EFCO ALLROAD ALUMINIUM - AR 48 TK - AR 48 TBX - AR 53 TK - AR 53 TBX - AR 53 VBD - AR 53 THX - AR 53 TBXE OLEO-MAC ALLROAD ALUMINIUM - MAX 48 TK - MAX 48 TBX - MAX 53 PK - MAX 53 TK - MAX 53 TBX - MAX 53 VBD - MAX 53 THX - MAX 53 TBXE					
3. serie - identificeren	3. serijska identifikacija	3. Serienummer	3. Identifikacija serije		
624 XXX 0001 - 624 XXX 9999 (ALLROAD ALUMINIUM AR 48 TK - AR 48 TBX - MAX 48 TK - MAX 48 TBX) / 616 XXX 0001 - 616 XXX 9999 (ALLROAD ALUMINIUM AR 53 TK - AR 53 TBX - AR 53 VBD - AR 53 THX - AR 53 TBXE - MAX 53 PK - MAX 53 TK - MAX 53 TBX - MAX 53 VBD - MAX 53 THX - MAX 53 TBXE)					
voldoet aan de voorschriften van de richtlijn / verordening	je skladen z določbami Direktive/ Uredbe	uppfyller kraven i direktivet/ förordningen	sukladan pravilima Direktive/ Uredbe		
2006/42/EC - 2014/30/EU - 2000/14/EC - 97/68/EC (1) - 2002/88/EC (1) - (EU) 2016/1628 (1) - (EU) 2017/654 (1) - (EU) 2017/656 (1)					
is conform de bepalingen van de volgende geharmoniseerde regelgeving:	v skladu je z odredbami sledečih usklajenih norm:	överensstämmer med föreskrifterna i följande harmoniserade standarder:	primjeren je odredbama sadržanim u slijedećim uskladenim propisima:		
ISO 14982:1998 - EN 55012:2007+A1:2009 - EN ISO 5395-1:2013/Amd 1:2017 - EN ISO 5395-2:2013/Amd1:2016/Amd2:2017					

(1) Op basis van de productiedatum. - (1) Na podlagi datuma izdelave. - (1) Baserat på tillverkningsdatum. - (1) Na temelju datuma proizvodnje.

CONFORMITEITS- VERKLARING	IZJAVA O SKLADNOSTI	EG-FÖRSÄKRAN OM ÖVERENSSTÄMMELSE	IZJAVA SUGLASNOSTI		
Nederlands	Slovenščina	Svenska	Hrvatski		
Procedure om de gelijkvormigheid te evalueren werden nageleegd.	Postopki za vrednotenje skladnosti	Föreskrivet förfarande för bedömning av överensstämmelse har följts	Izvršeni su slijedeći postupci za određivanje primjerenosti		
Annex VI - 2000/14/EC					
Het geluidsniveau werd gemeten.	Izmerjen nivo akustične moči:	Uppmätt ljudeffektnivå	Izmjerena razina akustične snage		
95.0 dB(A) (ALLROAD ALUMINIUM AR 48 TK - AR 48 TBX - MAX 48 TK - MAX 48 TBX) 97.0 dB(A) (ALLROAD ALUMINIUM AR 53 TK - AR 53 TBX - AR 53 VBD - AR 53 THX - AR 53 TBXE - MAX 53 PK - MAX 53 TK - MAX 53 TBX - MAX 53 VBD - MAX 53 THX - MAX 53 TBXE)					
Gegarandeerd acoustisch vermogensniveau:	Garantiran nivo akustične moči:	Garanterad ljudeffektnivå	Garantirana razina akustične snage:		
96.0 dB(A) (ALLROAD ALUMINIUM AR 48 TK - AR 48 TBX - MAX 48 TK - MAX 48 TBX) 98.0 dB(A) (ALLROAD ALUMINIUM AR 53 TK - AR 53 TBX - AR 53 VBD - AR 53 THX - AR 53 TBXE - MAX 53 PK - MAX 53 TK - MAX 53 TBX - MAX 53 VBD - MAX 53 THX - MAX 53 TBXE)					
Naam en adres van de betekende dienst	Ime in naslov Instituta prijave	Det anmält organets namn och adress	Naziv i adresa nadležne ustanove		
DPLF 64823 Groß-Umstapl - Germany - EC n. is 0363					
Type snijmechanisme: draaiend snijblad	Tip rezalne naprave: rotacijsko rezilo	Typ av klippverktyg: roterande blad	Vrsta rezaljke: kolut s rezaljkom		
Snijbreedte:	Širina rezanja	Klippbredd	Širina reza		
46 cm (ALLROAD ALUMINIUM AR 48 TK - AR 48 TBX - MAX 48 TK - MAX 48 TBX) 51 cm (ALLROAD ALUMINIUM AR 53 TK - AR 53 TBX - AR 53 VBD - AR 53 THX - AR 53 TBXE - MAX 53 PK - MAX 53 TK - MAX 53 TBX - MAX 53 VBD - MAX 53 THX - MAX 53 TBXE)					

Gemaakt in / Izdelano v / Ort / Proizvedeno u: Bagnolo in piano (RE) Italy - via Fermi, 4

Datum / Päivämäärä / Datum / Data: 01/11/2018

Technische documentatie neergelegd op de Hoofdzetel. - Technische Directie
Tehnična dokumentacija je shranjena na upravnem sedežu. - Tehnična direkcija
Teknisk dokumentation arkiverad på det administrativa sätet. - Teknisk riktning
Tehnička dokumentacija je pohranjena u administrativnom sjedištu. - Tehnička uprava

ONDERHOUDSTABEL

Wij wijzen u erop dat de volgende onderhoudsintervallen alleen van toepassing zijn bij de normale werkingscondities. Als uw dagelijkse werkzaamheden intensiever zijn dan normaal, moeten de onderhoudsintervallen elkaar sneller opvolgen.		Vóór ieder gebruik	Na elke bijvulbeurt	Wekelijks	Indien vervuild of beschadigd	Indien nodig
Volledige machine	Inspecteren: lekkages, barsten en slijtage	X	X			
Bediening: starter en versnellingshendel	Werking controleren	X	X			
Brandstoftank en olietank	Inspecteren: lekkages, barsten en slijtage	X	X			
Mes	Inspecteren: schade en slijtage	X	X			
	Vervangen				X	
Tractiehendel (Model T)	Werking controleren	X				
Stoppen mes	Werking controleren	X				
	Vervangen				X	
Alle toegankelijke schroeven en moeren	Inspecteren en opnieuw aanspannen			X		
Luchtfilter	Schoonmaken	X				
	Vervangen				X	Om de 6 maanden
Ribben cilinder en sleuven startcarter	Schoonmaken			X		
Startkoord	Inspecteren: schade en slijtage			X		
	Vervangen				X	
Bougie	Controleer de afstand tussen de elektrodes			X		
	Vervangen				X	Om de 6 maanden
Grasopvangzak en achterste deflector	Controleren of versleten of beschadigd zijn	X	X			

PREGLED VZDRŽEVANJA

Upoštevajte, da navedeni intervali vzdrževanja veljajo samo v normalnih delovnih razmerah. Če je vaše vsakodnevno delo bolj zahtevno od normalnega, je treba intervale vzdrževanja ustrezno skrajšati.		Pred vsako uporabo	Po vsakem dolivanju goriva	Tedensko	V primeru poškodb / okvare	Po potrebi
Kompleten stroj	Preglejte: tesnenje, razpoke, obrabljenost	X	X			
Ročici za upravljanje: startna loputa in ročica za plin	Preverite delovanje	X	X			
Rezervoar za gorivo in rezervoar za olje	Preglejte: tesnenje, razpoke, obrabljenost	X	X			
Rezilo	Preglejte: poškodbe in obrabljenost	X	X			
	Zamenjajte				X	
Ročica za vožnjo (Model T)	Preverite delovanje	X				
Ustavitev rezila	Preverite delovanje	X				
	Zamenjajte				X	
Vse dosegljive vijake in maticе	Preglejte in dodatno pritegnite			X		
Filter za zrak	Očistite	X				
	Zamenjajte				X	Vsakih 6 mesecev
Hladilna rebra na valju in reže na ohišju zaganjalnika	Očistite			X		
Zagonska vrvica	Preglejte: poškodbe in obrabljenost			X		
	Zamenjajte				X	
Vžigalna svečka	Kontrolirajte razmik elektrod			X		
	Zamenjajte				X	Vsakih 6 mesecev
Zbiralnik za travo in zadnji deflektor	Preglejte, da nista obrabljena ali poškodovana	X	X			

UNDERHÅLLSTABELL

Vänligen notera att följande underhållsintervaller gäller enbart normala funktionsvillkor. Om ditt dagliga arbete är mer krävande än normalt ska underhållsintervallen minska i motsvarande grad.		Före varje användning	Efter varje stopp för påfyllning	Veckovis	Om skadat eller defekt	Som krävs
Undersök hela maskinen: läckage, sprickor och förslitningar		X	X			
Kontroller: starter och gasspak	Kontrollera funktionen	X	X			
Bränsletank och oljetank	Inspektera: läckage, sprickor och förslitningar	X	X			
Blad	Inspektera: skador och förslitningar	X	X			
	Byt				X	
Självgående spak (Modell T)	Kontrollera funktion	X				
Stopp av blad	Kontrollera funktion	X				
	Byt				X	
Alla åtkomliga bultar och muttrar	Inspektera och skruva åt på nytt			X		
Luftfilter	Rengör	X				
	Byt				X	Var 6 månad
Cylindervingar och öppningar på startenhetens kåpa	Rengör			X		
Startsnöre	Inspektera: skador och förslitningar			X		
	Byt				X	
Tändstift	Kontrollera avståndet mellan elektroder			X		
	Byt				X	Var 6 månad
Grässäck och bakre skyddsplatta	Kontrollera om de är slitna eller skadade	X	X			

TABLICA ODRŽAVANJA

Molimo zapazite da se naredni razmaci održavanja primjenjuju jedino pri normalnim uvjetima rada. Ukoliko je vaša svakodnevna radna aktivnost teža od normalne, razmake između održavanja morate sukladno skratiti.		Prije svakog korištenja	Poslije svake pauze u svrhe dolijevanja goriva	Tjedno	Kod oštećenja ili kvara	Po zahtjevu
Kompletan stroj	Pregledajte radi: curenja, pukotina i istrošenosti	X	X			
Kontrole: starter i ručica za gas	Provjerite ispravnost rada	X	X			
Spremnik goriva i spremnik ulja	Pregledajte radi: curenja, rascjepa i istrošenosti	X	X			
Nož	Pregledajte radi: oštećenja i istrošenosti	X	X			
	Promijenite				X	
Poluga pogona (Model T)	Provjerite ispravnost rada	X				
Zaustavljanje noža	Provjerite ispravnost rada	X				
	Promijenite				X	
Svi dostupni vijci i matice	Pregledajte i ponovno zategnite			X		
Filter zraka	Očistite	X				
	Promijenite				X	Svakih 6 mjeseci
Rebra cilindra i otvori kartera za pokretanje	Očistite			X		
Uže za pokretanje	Pregledajte radi: oštećenja i istrošenosti			X		
	Promijenite				X	
Svjećica	Provjerite razmak elektroda			X		
	Promijenite				X	Svakih 6 mjeseci
Vreća za sakupljanje trave i stražnji deflektor	Provjerite jesu li istrošeni ili oštećeni	X	X			

OPLOSSEN VAN PROBLEMEN

 **WAARSCHUWING: zet het apparaat altijd uit en koppel de bougie los voordat u de aanbevolen corrigerende maatregelen in onderstaande tabel uitvoert, behalve als gevraagd wordt om het apparaat aan te zetten.**

Als alle mogelijke oorzaken nagegaan zijn en het probleem nog steeds niet is opgelost, neem dan contact op met een erkend reparatiecentrum. Als u een probleem heeft dat niet in deze tabel staat, neem dan contact op met een erkend reparatiecentrum.

PROBLEEM	MOGELIJKE OORZAKEN	OPLOSSING
De motor start niet of gaat na enkele seconden na het starten weer uit.	<ol style="list-style-type: none"> 1. Er is geen vonk 2. Motor is verzopen 	<ol style="list-style-type: none"> 1. Controleer de vonk van de bougie. Als er geen vonk is, herhaal de test dan met een nieuwe bougie. 2. Volg de procedure op pag.24. Als de motor nog niet start, herhaal de procedure dan met een nieuwe bougie.
De motor start, maar versnelt niet voldoende of werkt niet goed bij hoge snelheid.	De carburateur moet worden afgesteld.	Neem contact op met een erkend reparatiecentrum om de carburateur te laten afstellen.
De motor bereikt de volledige snelheid niet en/of geeft zeer veel rook af.	<ol style="list-style-type: none"> 1. Luchtfilter is vuil. 2. De carburateur moet worden afgesteld. 	<ol style="list-style-type: none"> 1. Schoonmaken; zie de instructies in het hoofdstuk Onderhoud van het luchtfilter. 2. Neem contact op met een erkend reparatiecentrum om de carburateur te laten afstellen.
Model T – De motor draait, maar de grasmaaier gaat niet verder als aan de tractiehendel wordt getrokken.	<ol style="list-style-type: none"> 1. De spanriem is uit zijn behuizing geschoten. 2. De spanriem is stuk. 3. Tractiekabel slecht afgesteld of stuk. 	<ol style="list-style-type: none"> 1. Laat de spanriem opnieuw plaatsen en eventueel vervangen door een erkende hersteller. 2. Laat de spanriem vervangen door een erkende hersteller. 3. Laat de spanriem afstellen of vervangen door een erkende hersteller.
De motor start en loopt, maar de mes draait niet		Schakel de motor onmiddellijk uit en neem contact op met een erkende hersteller.
 WAARSCHUWING: raak de mes nooit aan wanneer de motor in werking is		

ODPRAVA PROBLEMOV

 **POZOR: vselej ugasnite stroj in snemite kabel z vžigalne svečke, preden se lotite katerihkoli preizkusov za odpravo motenj, navedenih v tabeli, razen v tistih primerih, ko se zahteva delovanje stroja.**

Ko preverite vse možne vzroke in če motnja ni odpravljena, se obrnite na pooblaščen servisno službo. V kolikor naletite na problem, ki v tabeli ni naveden, se obrnite na pooblaščen servisno službo.

PROBLEM	MOŽNI VZROKI	ODPRAVA
Motor ne steče oziroma ugasne par sekund po zagonu.	<ol style="list-style-type: none"> 1. Ni iskre 2. Zalit motor 	<ol style="list-style-type: none"> 1. Kontrolirajte iskro na svečki. Če iskre ni, ponovite preizkus z novo svečko. 2. Izvedite postopek na strani 24. Če motor še vedno ne steče, ponovite postopek z novo vžigalno svečko.
Motor steče, vendar ne pospešuje pravilno ali ne deluje pravilno pri visoki hitrosti.	Treba je nastaviti uplinjač.	Za nastavitvev uplinjača se obrnite na pooblaščen servisno službo.
Motor ne doseže polne hitrosti in/ali močno dimi.	<ol style="list-style-type: none"> 1. Onesnažen filter za zrak. 2. Treba je nastaviti uplinjač. 	<ol style="list-style-type: none"> 1. Očistite; glejte navodila v poglavju Vzdrževanje filtra za zrak. 2. Za nastavitvev uplinjača se obrnite na pooblaščen servisno službo.
Model T – Motor se vrti, a ko potegneta za ročico za vožnjo, se kosilnica ne premakne.	<ol style="list-style-type: none"> 1. Pogonski jermen se je snel. 2. Pogonski jermen je strgan. 3. Slabo nastavljen ali poškodovana jeklena vrv pogona. 	<ol style="list-style-type: none"> 1. Dajte znova namestiti ali zamenjati pogonski jermen v pooblaščenem servisnem centru. 2. Dajte zamenjati pogonski jermen v pooblaščenem servisnem centru. 3. Dajte nastaviti ali zamenjati jekleno vrv pogona v pooblaščenem servisnem centru.
Motor steče in deluje, vendar se rezilo ne vrti.		Takoj ugasnite motor in pokličite pooblaščen servisni center.
 POZOR: nikoli se ne dotikajte rezila, kadar motor teče.		

PROBLEMLÖSNING



WARNING: stanna alltid enheten och skruva loss tändstiftet innan du utför alla korrigerande tester rekommenderade i nedanstående tabell, förutom när funktion av enheten krävs.

När alla möjliga orsaker har kontrollerats och problemet inte är löst, vänd dig till ett auktoriserat servicecentra. Om ett problem skulle inträffa som inte finns angivet i den här tabellen, vänd dig till ett auktoriserat servicecentra.

PROBLEM	MÖJLIGA ORSAKER	LÖSNING
Motorn startar inte eller stängs av efter några sekunder efter start.	<ol style="list-style-type: none"> 1. Det finns ingen gnista 2. Motorn har fått för kraftig bränsletillförsel 	<ol style="list-style-type: none"> 1. Kontrollera tändstiftsgnistan. Om det inte finns någon gnista, upprepa testet med ett nytt tändstift. 2. Följ proceduren på sid.24. Om motorn fortfarande inte startar, upprepa proceduren med ett nytt tändstift.
Motorn startar, men accelererar inte korrekt eller fungerar inte korrekt vid hög hastighet.	Förgasaren måste regleras.	Vänd dig till ett auktoriserat servicecentra för inställningen av förgasaren.
Motorn uppnår inte full hastighet och/eller avger för mycket rök.	<ol style="list-style-type: none"> 1. Luftfilter smutsigt. 2. Förgasaren måste regleras. 	<ol style="list-style-type: none"> 1. Rengör; se anvisningarna i kapitlet Underhåll luftfilter. 2. Vänd dig till ett auktoriserat servicecentra för inställningen av förgasaren.
Modell T – Motorn går, men när man drar i självgåendespaken går gräsklipparen inte framåt.	<ol style="list-style-type: none"> 1. Drivremmen har gått ur sitt säte. 2. Drivremmen är trasig. 3. Vajer för självgående felaktigt reglerad eller defekt. 	<ol style="list-style-type: none"> 1. Låt ett auktoriserat servicecentra återplacera och eventuellt byta drivremmen. 2. Låt ett auktoriserat servicecentra byta drivremmen. 3. Låt ett auktoriserat servicecentra reglera eller byta vajern för självgående.
<p>Motorn startar och fungerar, men bladet roterar inte.</p> <p>WARNING: vidrör aldrig bladet när motorn är igång.</p>		Stäng omgående av motorn och kontakta ett auktoriserat servicecentra.

OTKLANJANJE KVAROVA



PAŽNJA: uvijek zaustavite uređaj i otkačite svječicu prije vršenja svih preporučenih pokušaja ispravaka iz donje tablice, osim ako se ne zahtijeva da uređaj bude u pogonu.

Ukoliko ste provjerili sve moguće uzročnike, a problem je ostao neriješen, posavjetujte se s ovlaštenim centrom za tehničku pomoć. Ako se radi o problemu koji nije naveden u ovoj tablici, posavjetujte se s ovlaštenim centrom za tehničku pomoć.

PROBLEM	MOGUĆI UZROCI	RJEŠENJE
Motor se ne pokreće ili se gasi nekoliko sekundi nakon paljenja.	<ol style="list-style-type: none"> 1. Ne stvara se iskra 2. Motor je preplavljen 	<ol style="list-style-type: none"> 1. Provjerite da li svječica baca iskru. Ukoliko nema iskrenja, ponovite test s novom svječicom. 2. Slijedite postupak naveden na str.25. Ako se motor i dalje ne pokreće, ponovite postupak s novom svječicom.
Motor se pokreće, ali ne ubrzava dobro ili pri velikoj brzini ne radi dobro.	Treba podesiti rasplinjač.	Radi podešavanja rasplinjača, stupite u vezu s ovlaštenim servisnim centrom.
Motor ne dostiže punu brzinu i / ili ispušta previše dima.	<ol style="list-style-type: none"> 1. Zaprljan filter zraka. 2. Treba podesiti rasplinjač. 	<ol style="list-style-type: none"> 1. Očistite; vidi upute u poglavlju Održavanje filtera zraka. 2. Radi podešavanja rasplinjača, stupite u vezu s ovlaštenim servisnim centrom.
Model T - Motor se okreće, ali kosilica za travu ne napreduje kad se povuče poluga pogona.	<ol style="list-style-type: none"> 1. Pogonski remen je izašao iz svog sjedišta. 2. Pogonski remen je puknuo. 3. Loše podešen ili puknuo pogonski kabel. 	<ol style="list-style-type: none"> 1. Dajte pogonski remen na ponovno namještanje i eventualnu zamjenu u ovlaštenu servisni centar. 2. Dajte pogonski remen na zamjenu u ovlaštenu servisni centar. 3. Dajte pogonski remen na podešavanje ili zamjenu u ovlaštenu servisni centar.
Motor se pokrene i radi, ali se nož ne okreće.		Odmah ugasisite motor i kontaktirajte ovlaštenu servisni centar.
PAŽNJA: nikad ne dirajte nož dok motor radi.		

Nederlands	Slovensko	Svenska
<p align="center">GARANTIEBEWIJS</p>	<p align="center">GARANCIJSKA IZJAVA</p>	<p align="center">GARANTIBEVIS</p>
<p>Deze machine is ontworpen en vervaardigd volgens de modernste productietechnieken. De fabrikant geeft een garantie van 24 maanden vanaf de aankoopdatum op de eigen producten voor privé-/hobbygebruik. De garantie is beperkt tot 12 maanden bij professioneel gebruik.</p> <p>Algemene garantievoorwaarden</p> <ol style="list-style-type: none"> De garantie wordt toegekend vanaf de aankoopdatum. De fabrikant vervangt gratis de defecte onderdelen die te wijten zijn aan fouten van het materiaal, bewerkingen en productie middels het distributienet en de technische service. De garantie ontnemt de gebruiker niet de wettelijke rechten uit het burgerlijk wetboek tegen de gevolgen van defecten of onvolkomenheden die door het verkochte product veroorzaakt worden. Het technisch personeel grijpt zo snel mogelijk in binnen de tijdslimieten die uit organisatorisch oogpunt mogelijk zijn. Voor het aanvragen van servicewerkzaamheden die onder de garantie vallen dient u het hieronder weergegeven garantiebewijs aan het bevoegde personeel te tonen. Het garantiebewijs moet een stempel van de verkoper dragen, geheel ingevuld zijn en begeleid worden door de factuur of de fiscaal verplichte kassabon met de aankoopdatum. De garantie vervalt bij: <ul style="list-style-type: none"> - Overduidelijk gebrek aan onderhoud, - Onjuist gebruik van het product of sabotage, - Gebruik van ongeschikte smeermiddelen of brandstoffen, - Gebruik van niet originele vervangingsonderdelen of accessoires, - Werkzaamheden die verricht zijn door onbevoegd personeel. De verbruiksmaterialen en de onderdelen die onderhevig zijn aan normale slijtage vallen niet onder de garantie. Bijwerkingen en verbeteringen van het product vallen niet onder de garantie. De garantie dekt geen afstel- en onderhoudswerkzaamheden die tijdens de garantieperiode nodig mochten zijn. Eventuele beschadigingen die tijdens het transport zijn veroorzaakt moeten onmiddellijk aan de transporteur worden gemeld op straffe van verval van de garantie. Voor de motoren van andere merken (Briggs & Stratton, Subaru, Honda, Kipor, Lombardini, Kohler, enz.) die op onze machines zijn gemonteerd geldt de garantie die door de fabrikant van de motor is gegeven. De garantie dekt geen eventuele directe of indirecte beschadigingen die aan personen of voorwerpen worden aangericht als gevolg van defecten of langdurige inactiviteit van de machine. 	<p>Ta stroj je bil zasnovan in izdelan z upoštevanjem najmodernejše tehnike. Izdelovalec nudi garancijo za svoje izdelke za čas 24 mesecev od nakupa za zasebno ali uporabo v prostem času. Za profesionalno uporabo garancija velja le za 12 mesecev.</p> <p>Omejena garancija</p> <ol style="list-style-type: none"> Obdobje garancije se začne z dnem prodaje. Proizvajalec bo preko svoje prodajne in tehnične mreže brezplačno zamenjal vse dele, ki bi se izkazali kot pomanjkljive zaradi napake v materialu, obdelavi ali izdelavi. Jamstvo ne zadeva prodajalčevih pravic, kot jih določa zakonodaja, ki ureja posledice napak na strojih. Tehnično osebje bo izvedlo vsa potrebna popravila v najkrajšem možnem času. V primeru kakršnekoli zahteve za uveljavljanje garancije je treba predložiti pooblaščenemu osebju to garancijsko izjavo, ki mora biti v celoti izpolnjena, imeti mora žig prodajalca in biti opremljena z računom, ki dokazuje datum nakupa. Garancija ni veljavna, če: <ul style="list-style-type: none"> - je očitno, da stroj ni bil pravilno servisiran; - je bil stroj nepravilno uporabljan ali je bil kakorkoli spremenjen; - so bila uporabljena neprimerna maziva in goriva; - so bili vgrajeni neoriginalni nadomestni deli in dodatki; - je delo na stroju izvajalo nepooblaščen osebje. Garancija ne pokriva potrošnega materiala in delov, ki se normalno obrabijo. Garancija ne pokriva dela za obnovo ali izboljšanje stroja. Garancija ne pokriva pripravljalnih ali servisnih del, zahtevanih v času garancije. Poškodbe, nastale med transportom, je treba takoj prijaviti prevozniku; če tega ne storite, garancija ne bo veljavna. Motorji drugih proizvajalcev (Briggs & Stratton, Subaru, Honda, Kipor, Lombardini, Kohler, etc.), vgrajeni v naše stroje, imajo jamstvo proizvajalca motorja. Garancija ne pokriva poškodb ali škode, povzročenih neposredno ali posredno osebam ali stvarim zaradi napak v stroju ali zaradi daljših obdobj, ko stroja ni bilo mogoče uporabljati zaradi prej omenjenih napak. 	<p>Denna maskin har formgivits och tillverkats med avancerad och modern produktionsteknik. När produkten används för privatbruk eller hobbybruk gäller tillverkarens produktgaranti i 24 månader, räknat från och med inköpsdatum. Garantin är begränsad till 12 månader vid yrkesbruk.</p> <p>Garantivillkor</p> <ol style="list-style-type: none"> Garantin är giltig från och med inköpsdatum. Tillverkaren byter kostnadsfritt ut delar som har defekter i material, bearbetning eller tillverkning genom sitt nät av försäljnings- och servicefirmor. Garantikontraktet fräntar inte köparen de i civilrätten fastslagna lagliga rättigheterna mot verkningar av defekter eller fel på den sålda produkten. Fel åtgärdas så snart som möjligt av servicefirmans personal, i mån av tid och med hänsyn tagen till servicefirmans organisation. För att kunna begära service under garantitiden måste användaren visa upp nedanstående garantibevis med återförsäljarens stämpel. Garantibeviset skall vara ifyllt i alla sina delar och åtföljas av en faktura eller ett kvitto eller annan handling där inköpsdatum framgår. Garantin upphör att gälla i följande fall: <ul style="list-style-type: none"> - Bristande underhåll. - Felaktig användning av maskinen eller otillåtna ändringar på maskinen. - Användning av fel typ av smörjmedel eller bränsle. - Användning av icke original reservdelar eller tillbehör - Reparationer eller andra arbeten som har utförts av icke auktoriserad servicepersonal. Tillverkarens garanti gäller inte förbrukningsartiklar eller komponenter som normalt utsätts för slitage vid användningen. Garantin gäller inte uppdateringar eller förbättringar av produkten Garantin täcker inte de justeringar eller det underhåll som eventuellt kan krävas under garantiperioden Transportören måste omedelbart informeras om eventuella skador som har uppkommit under transporten. Om så inte sker blir garantin ogiltig För motorer av andra varumärken (Briggs & Stratton, Subaru, Honda, Kipor, Lombardini, Kohler, osv.) som monteras på våra produkter gäller den garanti som motortillverkaren utställer. Garantin täcker inte direkta eller indirekta personsador eller skador på föremål som förorsakas av defekter på maskinen eller som följer av ett längre påtvingat avbrott i användningen av maskinen.

<p>MODEL</p> <p>_____</p> <p>SERIAL No</p> <p>SERIJSKA ŠT. _____</p> <p>GEKÖCHT DOOR - IME KUPCA</p> <p>_____</p> <p>_____</p> <p>_____</p>	<p>DATUM</p> <p>_____</p> <p>_____</p> <p>VERKOPER - PRODAJALEC</p> <p>_____</p> <p>_____</p> <p>_____</p>	<p>MODELL</p> <p>_____</p> <p>SERIENUMMER _____</p> <p>KÖPT AV _____</p> <p>_____</p> <p>_____</p> <p>_____</p>	<p>DATUM</p> <p>_____</p> <p>_____</p> <p>ÅTERFÖRSÄLJARE</p> <p>_____</p> <p>_____</p> <p>_____</p>
---	--	---	---

Niet verzenden! Voeg dit bewijs uitsluitend bij het aanvraagformulier om technische garantiewerkzaamheden.
Ne pošiljaj! Priložite samo zahtevam za tehnično garancijo.

Sicka intel Bifoga endast begäran om teknisk garanti.

GARANTNI LIST

Ovaj je ispuhivač zamišljen i proizveden upotrebljavajući najmodernije tehničke postupke. Proizvođač daje garanciju za vlastite proizvode u trajanju od 24 mjeseca od datuma kupnje, za korištenje u privatne svrhe ili kao hobi. U slučaju profesionalne uporabe garancija vrijedi samo 12 mjeseci.

Opći uvjeti garancije

- 1) Garancija stupa na snagu od datuma kupnje proizvoda. Proizvođač preko svoje prodajne mreže i tehničkih servisa besplatno zamijenjuje dijelove zbog neispravnosti materijala, radnih ili proizvodnih postupaka. Garancija ne uskraćuje kupcu zakonska prava predviđena građanskim zakonikom za posljedice prouzročene nepravilnošću ili nepropisnošću prodanih proizvoda.
- 2) Tehničko osoblje će vas posjetiti u što kraćem vremenskom roku, sukladno s već programiranim radnim obvezama.
- 3) **Kod zahtjeva za servisiranje pod garancijom, ovlaštenom osoblju trebate pokazati potpuno ispunjen donji garancijski list s pečatom prodajnog mjesta i s priloženim računom o kupnji ili porezno važećim kontrolnim listićem blagajne, koji potvrđuju datum kupnje.**
- 4) Garancija nije više važeća u sljedećim slučajevima:
 - očito pomanjkanje održavanja,
 - nepropisno korištenje ili prepravljanje proizvoda,
 - upotreba neprikladnih motornih ulja ili goriva,
 - neupotrebljavanje originalnih rezervnih dijelova ili dodatne opreme,
 - popravci izvršeni od strane neovlaštenog osoblja.
- 5) Proizvođač ne pruža garanciju za potrošni materijal niti za dijelove izložene uobičajenom habanju tijekom rada.
- 6) Garancija ne obuhvaća radove na dotjerivanju ili preinačenju proizvoda.
- 7) Garancija ne pokriva razna podešavanja ni radove na održavanju kojima se pristupa tijekom garantnog roka.
- 8) Eventualne štete prouzročene tijekom transporta moraju se odmah prijaviti prevozniku, u protivnom slučaju garancija neće biti važeća.
- 9) Za motore drugih proizvođača (Briggs & Stratton, Subaru, Honda, Kipor, Lombardini, Kohler, itd.) koji se montiraju na našim uređajima, vrijedi garancija koju izdaju pojedini proizvođači motora.
- 10) Garancija ne pokriva izravnu ni neizravnu štetu nanešenu osobama ili stvarima, a do koje je došlo uslijed kvara na stroju ili je posljedica prisilnog i produženog nekorisćenja stroja.

MODEL

DATUM

SERIJSKI BROJ

ZASTUPNIK

KUPAC

Nemojte slati! Priložite jedino zahtjevu za tehničku garanciju.



- NL** **LET OP!** - Dit handboek moet voor de gehele levensduur bij de machine blijven.
- SLO** **OPOZORILO!** - Ta priročnik za uporabnika mora ostati ob napravi skozi celotno življenjsko dobo.
- S** **OBSERVERA!** - Denna handbok måste åtfölja maskinen under maskinens hela livstid.
- BIH**
SRB
HR
MNE **PAŽNJA!** - Ovaj priručnik treba čuvati zajedno sa strojem tijekom čitavog njegovog radnog vijeka.