

SK NÁVOD NA POUŽITIE A ÚDRŽBU
SLO PRIROČNIK ZA UPORABNIKA
S HANDBOK FÖR ANVÄNDNING OCH UNDERHÅLL



our **power**, your **passion**



*

SK
SLO
S

- Model nie je k dispozícii pre trhy EÚ
- Model ni na voljo na trgih Evropske skupnosti
- Modellen är inte tillgänglig för EU: s marknader

Mod. 55020101 rev.1 - Nov/2011 - CENTROFFSET - Printed in Italy



We care

Quality Ethics Environment

ISO 9001 - SA 8000 - ISO 14001



MP 300 (30.5 cm³) Euro 1* - **MP 3000** (30.5 cm³) Euro 2

PREKLAD PŮVODNÉHO NÁVODU NA POUŽITIE

Aby ste správne používali motorové čerpadlo a predišli nehodám, nezačínajte prácu bez toho, že by ste si veľmi pozorne prečítali návod na používanie. V tomto návode nájdete vysvetlenia činnosti rôznych častí, ako aj pokyny pre nevyhnutné kontroly a údržbu.

Pozn. Popisy a ilustrácie uvedené v tomto návode nie sú prísne záväzné. Výrobca si vyhradzuje právo na vykonávanie zmien bez predchádzajúceho upozornenia.

PREVOD ORIGINALNIH NAVODIL

Če želite črpalčko pravilno uporabljati in preprečiti nesreče, ne začnite z delom preden skrbno ne preberete tega priročnika. Ta priročnik podaja razlage o delovanju posameznih delov in navodila za potrebne kontrole in vzdrževanje.

OPOMBA. Opisi in slike iz tega priročnika niso strogo obvezujoče. Podjetje si pridržuje pravico do morebitnih sprememb, brez obveznosti do vsakokratne posodobitve tega priročnika.

ÖVERSÄTTNING AV ORIGINALANVISNINGAR

Ta inte motorpumpen i bruk förrän du har läst igenom denna handbok ytterst noggrant. Det är en förutsättning för att kunna använda dimspridaren på korrekt sätt och förhindra olyckor. I denna handbok finns förklaringar till de olika komponenternas funktioner och de anvisningar som krävs för att kunna göra nödvändiga kontroller och underhåll.

OBS! Beskrivningarna och illustrationerna som finns i denna handbok är inte strängt förpliktande, utan tillverkaren förbehåller sig rätten att göra ändringar på maskinen utan att från gång till gång anpassa innehållet i handboken.

**POZOR!!!****RIZIKO POŠKODENIA SLUCHU**

ZA BEŽNÝCH PRACOVNÝCH PODMIENOK
MÔŽE TENTO STROJ PREDSTAVOVAŤ
PRE PRACOVNÍKA VYSTAVENIE DENNEJ HLADINE
A OSOBNEJ HLADINE
HLUKU ROVNAJÚCEJ SA ALEBO VYŠŠEJ AKO

85 dB(A)**POZOR!!!****NEVARNOST POŠKODB SLUHA**

OB NORMALNIH POGOJIH UPORABE,
LAHKO TA STROJ
ZA PRISTOJNEGA UPRAVLJALCA PREDSTAVLJA
OSEBNO IN DNEVNO IZPOSTAVLJENOST
HRUPU, KI JE ENAK ALI VIŠJI OD

85 dB(A)**VARNING!!!****RISK FÖR HÖRSELNEDSÄTTNING**

VID NORMAL ANVÄNDNING
KAN DENNA MASKIN
EXPONERA OPERATÖREN FÖR
EN DAGLIG
BULLERNIVÅ SOM ÄR LIKA MED ELLER HÖGRE ÄN

85 dB(A)

SK OBSAH

ÚVOD _____	2	ZASTAVENIE MOTORA _____	24
POPIS SYMBOLOV A BEZPEČNOSTNÝCH UPOZORNENÍ _____	4	ÚDRŽBA _____	24
ČASTI MOTOROVÉHO ČERPADLA _____	5	SKLADOVANIE _____	30
BEZPEČNOSTNÉ PREDPISY _____	6	TECHNICKÉ ÚDAJE _____	34
PRED POUŽITÍM _____	12	ES VYHLÁSENIE O ZHODE _____	36
ŠTARTOVANIE _____	14	TABUĽKA ÚDRŽBY _____	38
POUŽITIE _____	22	RIEŠENIE PROBLÉMOV _____	41
		ZÁRUKA _____	44

SLO KAZALO

UVOD _____	2	ZAUSTAVITEV MOTORJA _____	24
RAZLAGA SIMBOLOV IN VARNOSTNA OPOZORILA _____	4	VZDRŽEVANJE _____	24
SESTAVNI DELI ČRPALKE _____	5	SKLADIŠČENJE _____	30
VARNOSTNA PRAVILA _____	6	TEHNIČNI PODATKI _____	34
PRED UPORABO _____	12	IZJAVA O SKLADNOSTI _____	36
ZAGON _____	14	TABELA VZDRŽEVANJA _____	38
UPORABA _____	22	ODPRAVA PROBLEMOV _____	41
		GARANCIJSKI LIST _____	44

S INNEHÅLLSFÖRTECKNING

INLEDNING _____	2	UNDERHÅLL _____	24
FÖRKLARINGAR TILL SYMBOLER OCH SÄKERHETSANVISNINGAR _____	4	FÖRVARING _____	30
MOTORPUMPENS KOMPONENTER _____	5	TEKNISKA DATA _____	34
SÄKERHETSANVISNINGAR _____	7	EG-FÖRSÄKRAN OM ÖVERENSSTÄMMELSE _____	36
INNAN PUMPEN ANVÄNDS _____	12	UNDERHÅLLSTABELL _____	39
START _____	14	PROBLEMLÖSNING _____	42
ANVÄNDNING _____	22	GARANTIBEVIS _____	44
STOPP AV MOTORN _____	24		

SK VYSVETLIVKY A BEZPEČNOSTNÉ UPOZORNENIA

S FÖRKLARING TILL SYMBOLER OCH SÄKERHETSREGLER

SLO RAZLAGA SIMBOLOV IN VARNOSTNIH OPOZORIL

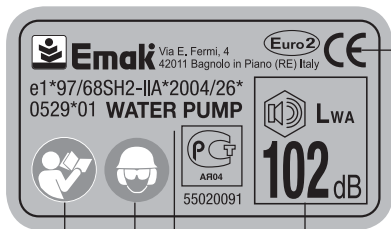

- SK**
- 1 - Pred prácou s týmto prístrojom si prečítajte návod na použitie a údržbu.
 - 2 - Používajte ochrannú prilbu, okuliare a slúchadlá
 - 3 - Druh stroja: **MOTOROVÉ ČERPADLO**
 - 4 - Zaručená hladina akustického výkonu
 - 5 - Číslo série
 - 6 - Značka zhody CE
 - 7 - Rok výroby
 - 8 - **POZOR!** - Povrch môže byť horúci!



- SLO**
- 1 - Preberite priročnik za uporabnika pred uporabo te naprave
 - 2 - Uporabljajte zaščito za glavo, oči in ušesa
 - 3 - Tip stroja: **MOTORNÁ ČRPALKA**
 - 4 - Zagotovljen nivo hrupa
 - 5 - Serijska številka
 - 6 - Znak CE o skladnosti
 - 7 - Proizvodnja leto
 - 8 - **POZOR!** - Površine so lahko vroče!



8

(MP 3000)

- S**
- 1 - Läs noggrant igenom denna handbok för användning och underhåll innan du börjar använda maskinen
 - 2 - Bär hjälm, skyddsglasögon och hörselskydd
 - 3 - Maskintyp: **VATTERPUMPAR**
 - 4 - Garantirana razina
 - 5 - Serienummer
 - 6 - CE-märke för överensstämmelse
 - 7 - Produktionsår
 - 8 - **WARNING!** - Ytorna kan vara varma!

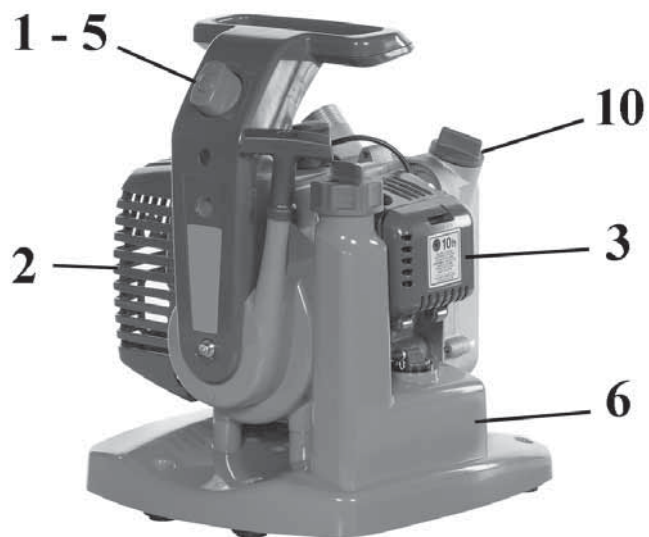

SK ČASTI MOTOROVÉHO ČERPADLA

- | | |
|-----------------------------|---------------------------------|
| 1 - Spínač zapalovania | 8 - Vstrekovač paliva |
| 2 - Kryt tlmíča výfuku | 9 - Rukoväť štartovacieho lanka |
| 3 - Vzduchový filter | 10 - Uzáver plniaceho hrdla |
| 4 - Páčka štartéra | 11 - Uzáver vypustenia |
| 5 - Páčka plynu | 12 - Spojka nasávania |
| 6 - Palivová nádrž | 13 - Spojka výstupu |
| 7 - Uzáver palivovej nádrže | 14 - Rukoväť na prenos |

SLO SESTAVNI DELI ČRPALKE

- | | |
|-----------------------------|---------------------------------|
| 1 - Stikalo za vklop/izklop | 8 - Vbrizgalka goriva |
| 2 - Ščitnik dušilke izpuha | 9 - Ročica zaganjača |
| 3 - Ročica dušilke - čoka | 10 - Čep odprtine za nalivanje |
| 4 - Ročica plina | 11 - Čep odprtine za praznjenje |
| 5 - Posoda za gorivo | 12 - Sesalni priključek |
| 6 - Pokrov posode za gorivo | 13 - Izhodni priključek |
| 7 - Ventil posode za gorivo | 14 - Prenosni ročaj |

S MOTORPUMPENS KOMPONENTER

- | | |
|-----------------------------|-------------------------------|
| 1 - På/Avknapp | 8 - Startpump |
| 2 - Ljuddämparens skydd | 9 - Starthandtag |
| 3 - Luftfilter | 10 - Påfyllningsplugg |
| 4 - Chokespak | 11 - Avtappningsplugg |
| 5 - Gasspak | 12 - Koppling på sugsidan |
| 6 - Bränsletank | 13 - Koppling på utloppssidan |
| 7 - Lock till bränsletanken | 14 - Transporthandtag |

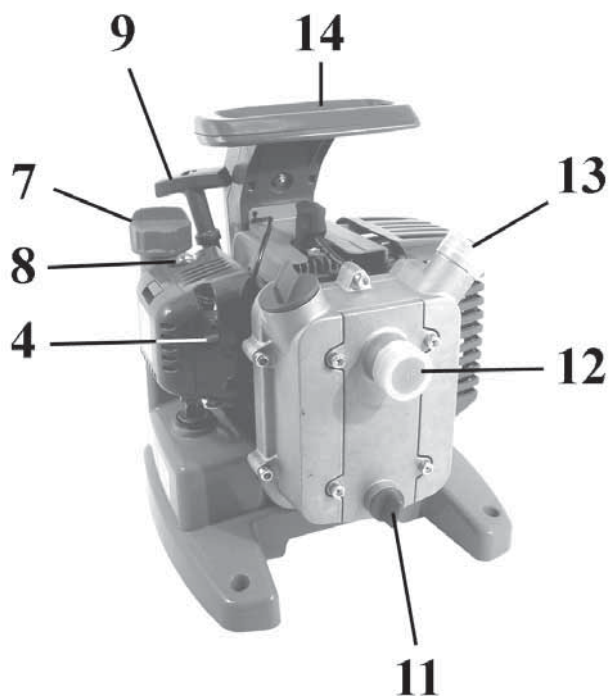

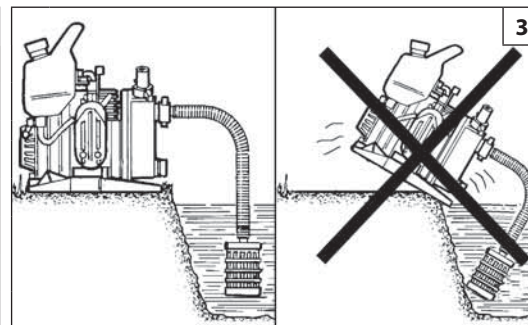

Slovensky

Slovenščina

BEZPEČNOSTNÉ PREDPISY

VARNOSTNA PRAVILA

⚠ POZOR - Pri správnom používaní je stroj pohodlným a účinným pracovným nástrojom; ak sa však používa nesprávne alebo bez dodržiavania bezpečnostných predpisov, mohol by sa stať nebezpečným zariadením. Aby bola vaša práca vždy príjemná a bezpečná, dodržiavajte prísne bezpečnostné pravidlá, ktoré sú uvedené v tomto návode na použitie.

⚠ POZOR: Štartovací systém jednotky produkuje elektromagnetické pole veľmi nízkej intenzity. Toto pole môže rušiť činnosť niektorých kardiostimulátorov (pacemakerov). Na zníženie rizika vážnych alebo smrteľných poranení, by sa osoby s kardiostimulátorom mali poradiť so svojim lekárom a výrobcom kardiostimulátora ešte pred používaním tohto stroja.

⚠ UPOZORNENIE! – Používanie stroja môžu obmedzovať vnútroštátne predpisy.

- 1 - Stroj nepoužívajte skôr, ako sa oboznámite s jeho obsluhou. Začiatocníci by si mali pred prácou použitie stroja vyskúšať.
- 2 - Stroj smú používať iba dospelé osoby, v dobrom fyzickom stave, ktoré sú oboznámené s jeho obsluhou.
- 3 - Nepoužívajte stroj, keď ste unavení alebo pod vplyvom drog, liekov, alkoholu alebo omamných látok (Obr.1)
- 4 - Vždy nosíte osobné ochranné prostriedky, hlavne rukavice, ochranné okuliare a slúchadlá (str. 10-11).
- 5 - Nedovoľte, aby sa v pracovnom okruhu stroja počas jeho štartovania a používania zdržiavali iné osoby alebo zvieratá (Obr.2).
- 6 - Stroj umiestnite do stabilnej polohy (Obr.3).
- 7 - Nevykonávajte údržbu, kým je motor v chode.
- 8 - Stroj kontrolujte každý deň, aby ste sa uistili, že všetky zariadenia, bezpečnostné aj iné, sú funkčné.
- 9 - So strojom nepracujte, ak je poškodený, nesprávne opravený, nesprávne zmontovaný alebo upravený bez povolenia. V žiadnom prípade neodstraňujte, nepoškodzujte a nevyraďujte žiadne bezpečnostné zariadenie.

- 10 - Stroj používajte iba v dobre vetraných priestoroch. Nepoužívajte ho vo výbušnom prostredí, v uzavretých priestoroch, ani v blízkosti horľavých látok (Obr.4).
- 11 - Na vývodový hriadeľ sa nesmie namontovať žiadny rotor, ktorý nie je dodaný výrobcom.
- 12 - V prípade nevyhnutnosti vyradenia stroja ho nevyhadzujte voľne, ale odovzdajte ho v predajni, kde ste ho kúpili alebo v zbernom stredisku odpadov.
- 13 - Stroj odovzdajte alebo požičiavajte len skúseným osobám, ktoré sú oboznámené s jeho správnym používaním. Odovzdajte ďalším užívateľom návod na používanie, aby si ho mohli pred použitím stroja prečítať.
- 14 - Tento návod starostlivo uschovajte a pred každým použitím stroja ho konzultujte.
- 15 - Všetky štítky a nálepky s výstražnou signalizáciou udržiavajte v dokonalom stave. V prípade poškodenia alebo opotrebovania ich treba včas vymeniť (Pozrite str. 4).
- 16 - Nie je dovolené **štartovať** stroj **bez rotora**. Toto môže spôsobiť vážne poškodenie častí motora, ako aj stratu nároku na uplatnenie záruky.
- 17 - Stroj nepoužívajte v blízkosti elektrických zariadení, ani elektrického vedenia (Obr.5).
- 18 - Neudierajte na lopatky rotora, ani ich nepresilujte; stroj nepoužívajte, ak je rotor poškodený.
- 19 - Stroj nepoužívajte s **horľavými** a/alebo **korozívnymi látkami**.
- 20 - Nemontujte rotor alebo telo čerpadla na iné motory alebo silové prevody.
- 21 - Skontrolujte všetky skrutky a ostatné upevnenia, či nie sú uvoľnené alebo či nechýbajú.
- 22 - Stroj nepoužívajte na iné účely ako je uvedené v návode (str. 22).
- 23 - V prípade potreby akéhokoľvek ďalšieho objasnenia alebo zásahu sa vždy obráťte na vášho predajcu.
- 24 - Nezabudnite, že majiteľ alebo obsluhujúci pracovník nesú zodpovednosť za úrazy alebo riziká pre iné osoby, ako aj za ich majetok.

⚠ POZOR - Ob primerni uporabi je pričujoči izdelek pripomoček za hitro, udobno in učinkovito delo; ob nepravilni uporabi ali neupoštevanju varnostnih opozoril, pa lahko postane nevarno orodje. Da bi bilo vaše delo vedno prijetno in varno, dosledno sledite varnostnim navodilom iz tega priročnika.

⚠ POZOR: Naprava za vžig motorja povzroča zelo šibko elektromagnetno polje. To elektromagnetno polje lahko moti delovanje nekaterih srčnih spodbujevalnikov. Za zmanjšanje tveganja za nastanek hudih zdravstvenih posledic ali smrti morajo osebe, ki imajo vgrajen srčni spodbujevalnik, pred uporabo stroja prositi za nasvet svojega osebnega zdravnika in proizvajalca srčnega spodbujevalnika.

⚠ POZOR! - Predpisi, veljavni v posameznih državah, lahko omejujejo uporabo stroja.

- 1 - Ne uporabljajte izdelka, če se pred tem niste poučili o posebnosti njegove uporabe. Uporabnik brez izkušenj mora pred uporabo na poljedelski površini opraviti ustrezne vaje.
- 2 - Izdelek smejo uporabljati samo odrasle osebe, ki so dobrega zdravstvenega stanja in poznajo način njegove uporabe.
- 3 - Ne uporabljajte izdelka, kadar ste utrujeni ali pod vplivom alkohola ali mamil (slika 1).
- 4 - Nadenite si sredstva za osebno zaščito, še posebno zaščitne rokavice, očala in slušalke (glejte str. 10-11).
- 5 - Med zagonom in delovanjem izdelka ne dovolite, da bi se v njegovem delovnem območju zdrževali ljudje ali živali (slika 2).
- 6 - Izdelek namestite v stabilen položaj (slika 3).
- 7 - Ne opravljajte vzdrževanja, medtem ko motor teče.
- 8 - Vsakodnevno kontrolirajte izdelek in se ob tem prepričajte, da vse naprave, pa najsi bodo varnostne ali ne, dobro delujejo.
- 9 - Ne uporabljajte izdelka, ki je poškodovan, slabo popravljen, napačno montiran ali samovoljno predelan. Ne odstranjujte, poškodujte ali izklaplajte varnostnih mehanizmov.
- 10 - Izdelek uporabljajte le v dobro prezračenih prostorih. Ne uporabljajte ga v eksplozivnem okolju, v zaprtih prostorih

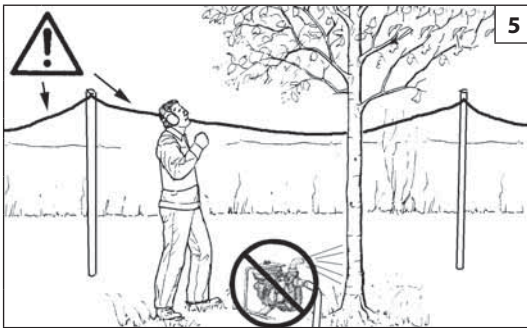

Slovenščina

VARNOSTNA PRAVILA

- ali v bližini vnetljivih snovi (sl. 4).
- 11 - Na priključno gred izdelka je prepovedano namestiti rotor, ki ga ni dobavil proizvajalec.
 - 12 - V primeru, da morate izrabljen izdelek vreči proč, ga ne odvrzite nekje v naravi, temveč ga vrnite trgovcu ali predajte centru za zbiranje odpadkov.
 - 13 - Izdelek dajte oziroma posodite samo izkušenim osebam, ki poznajo njegovo delovanje in ga znajo pravilno uporabljati. Skupaj s strojem jim izročite tudi priročnik z navodili za uporabo, s katerim se morajo seznaniti pred pričetkom uporabe.
 - 14 - Ta priročnik skrbno shranite in ga berite pred vsako uporabo naprave.
 - 15 - Vse etikete z oznakami nevarnosti in varnostnimi navodili naj bodo brezhibne. V primeru poškodbe ali obrabe etiket, jih nemudoma zamenjajte (glejte str. 4).
 - 16 - Priporočamo **vam**, da stroja nikoli ne poženete **brez vetrnice**. To bi lahko povzročilo hude poškodbe na delih motorja in bi imelo za posledico takojšnje prenehanje veljavnosti garancije.
 - 17 - Izdelka ne uporabljajte v bližini električnih naprav in električnih vodov (slika 5).
 - 18 - Ne zadevajte se ob lopatice vetrnice in ne obračajte jih na silo; s poškodovano vetrnico, stroja ne uporabljajte.
 - 19 - Ne uporabljajte izdelka z **vnetljivimi** in/ali **korozivnimi** snovmi.
 - 20 - Ne montirajte rotorja ali okrova črpalke na druge motorje ali prenose moči.
 - 21 - Preglejte vijake in druge sponne in se prepričajte, da niso popustili ali izpadli.
 - 22 - Stroja ne uporabljajte za drugačne namene od tistih, ki so navedeni v priročniku (glejte str. 22).
 - 23 - Odnesite jo k svojemu trgovcu, ki bo poskrbel za pravilno odstranitev Vašega trgovca vedno pokličite za pojasnila ali pomoč.
 - 24 - Ne pozabite, da ste kot lastnik stroja oziroma njegov uporabnik odgovorni za delovne nezgode ali poškodbe, ki bi jih utrpeli tretje osebe ali njihovo imetje.

Svenska

SÄKERHETSANVISNINGAR

- ⚠ WARNING - Om maskinen används på korrekt sätt är den ett snabbt, bekvämt och effektivt arbetsredskap; Om den däremot används på felaktigt sätt eller utan erforderlig försiktighet kan den vara farlig. Följ noggrant säkerhetsanvisningarna nedan så att ditt arbete alltid kan ske på tillfredsställande och säkert sätt.**
- ⚠ WARNING: Tändningssystemet på din enhet, producerar ett elektromagnetiskt fält med mycket låg intensitet. Detta fält kan störa vissa pacemakers. För att minska risken för allvarliga eller dödliga skador, ska personer med pacemaker rådfråga sin läkare och tillverkaren av pacemakern innan de använder den här maskinen.**
- ⚠ WARNING! – Nationella förordningar kan begränsa användningen av maskinen.**
- 1 - Använd inte maskinen förrän du har skaffat dig information om hur maskinen skall användas. Operatören ska vid första användningen öva sig innan den används på fältet.
 - 2 - Maskinen får endast användas av vuxna personer som känner till reglerna för hur maskinen skall användas och har god kondition och hälsa.
 - 3 - Använd inte maskinen när du är trött efter att ha intagit alkohol eller droger (Fig.1).
 - 4 - Bär personlig skyddsutrustning, i synnerhet skyddshandskar, skyddsglasögon och hörselskydd (se sid. 10-11).
 - 5 - Låt inga andra personer eller djur vistas i riskområdet runt maskinen när du startar den och under användningen (Fig.2).
 - 6 - Placera maskinen i stabilt läge (Fig.3).
 - 7 - Utför inget underhåll när motorn är på.
 - 8 - Kontrollera dagligen att maskinens säkerhetsanordningar och andra anordningar är funktionsdugliga.
 - 9 - Arbeta inte med en maskin som är skadad, dåligt reparerad, fel monterad eller godtyckligt justerad. Ta inte bort någon säkerhetsanordning och se till att inga säkerhetsanordningar skadas eller blir överksamma.
 - 10 - Använd enbart maskinen på väl ventilerade platser. Använd

- den inte där risk för explosion föreligger, i stängda utrymmen eller i närheten av antändbara ämnen (Fig. 4).
- 11 - Det är förbjudet att anbringa ett annat fläkthjul på maskinen än det som levereras av tillverkaren.
 - 12 - Lämna maskinen till återförsäljaren eller en återvinningsstation när den skall skrotas. Kasta den inte i naturen.
 - 13 - Låt endast personer som har fackkunskap och kännedom om maskinens funktion och användning få använda eller låna maskinen. Överlämna även handboken med bruksanvisningar till personer som skall använda dimspridaren. Handboken skall läsas innan arbetet påbörjas.
 - 14 - Förvara denna handbok med omsorg och läs den före varje användning av maskinen.
 - 15 - Se till att alla etiketter med varnings- och säkerhetssymboler är i perfekt skick. Om etiketterna skadas eller blir oläsbara måste de omedelbart bytas ut (se sid. 4).
 - 16 - **Starta aldrig maskinen utan fläkthjul.** Det kan orsaka betydande skador på motorkomponenter och göra garantin ogiltig.
 - 17 - Använd inte maskinen i närheten av elektrisk utrustning och elledningar (Fig.5).
 - 18 - Forcera inte bladen på fläkthjulet och se till att de inte utsätts för stötar. Arbeta inte med skadat fläkthjul.
 - 19 - Använd inte maskinen med **antändliga** och/eller **frätande produkter**.
 - 20 - Montera inte fläkthjulet eller pumphuset på andra motorer eller motoriseringar.
 - 21 - Kontrollera att inga bultar eller övriga fästordningar sitter löst eller saknas.
 - 22 - Använd inte maskinen för annat bruk än det som anges i manualen (se sid. 22).
 - 23 - Vänd dig alltid till återförsäljaren för klargöranden och viktiga reparationer.
 - 24 - Kom ihåg att ägaren eller operatören är ansvarig för olyckor eller risker som åsamkas tredje part eller deras egendom.

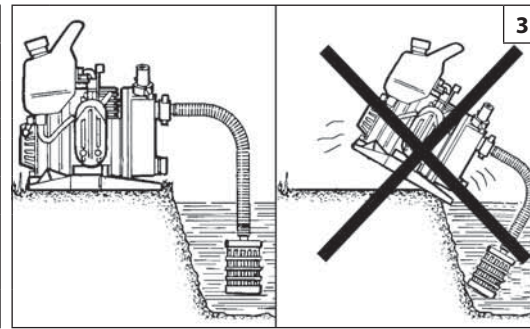
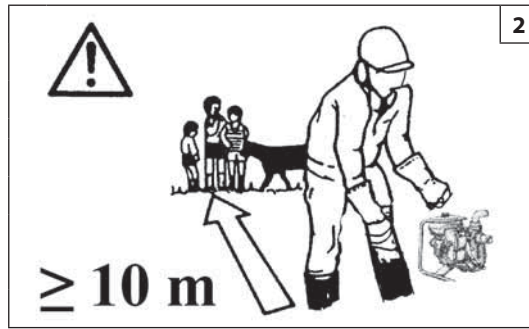

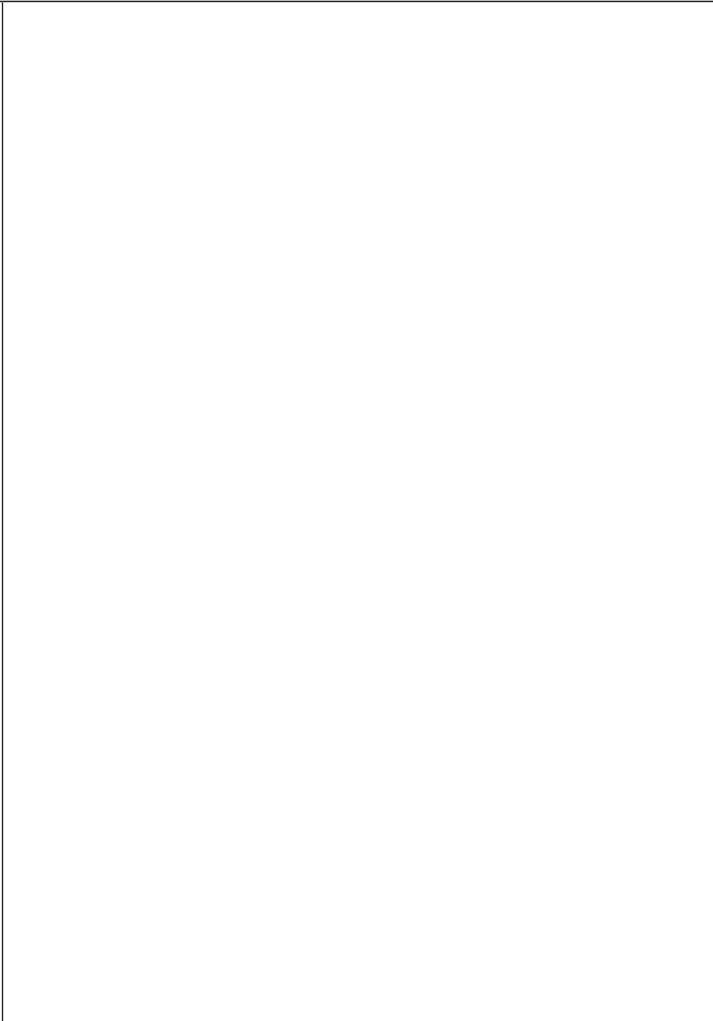
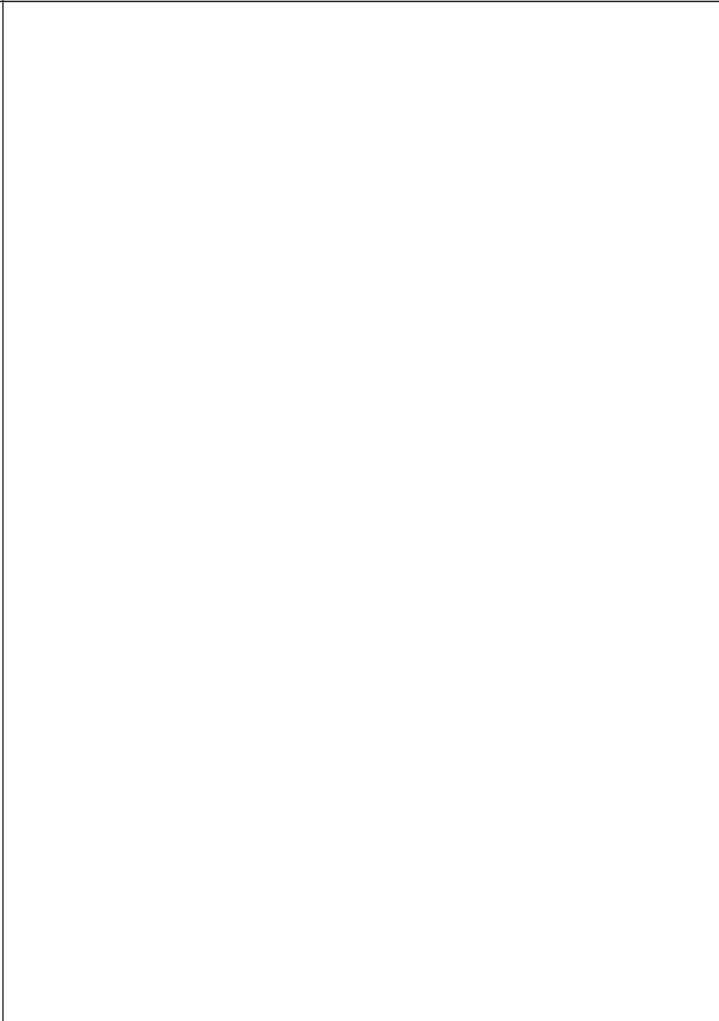
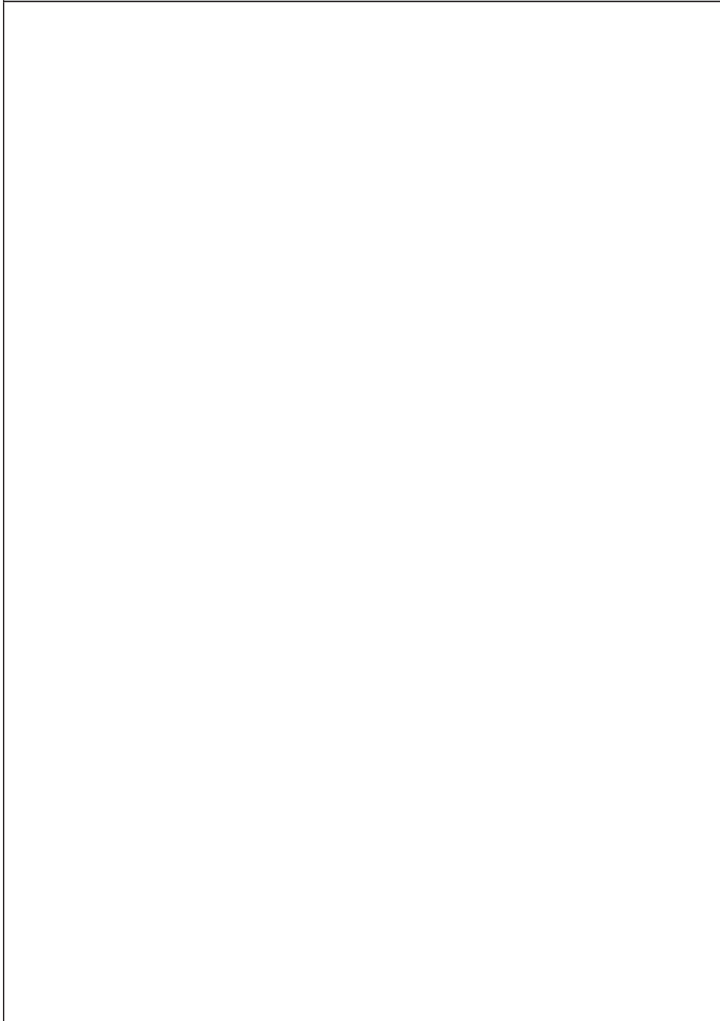
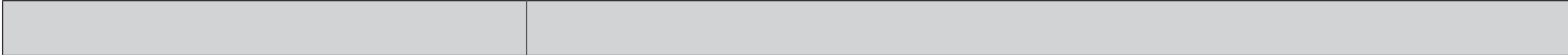
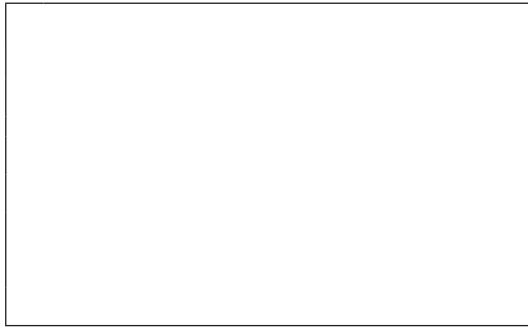
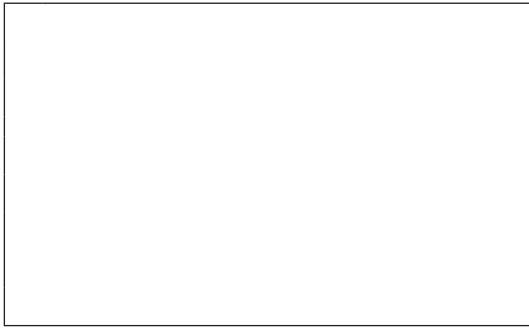
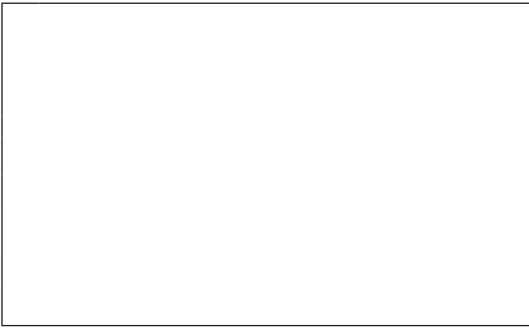
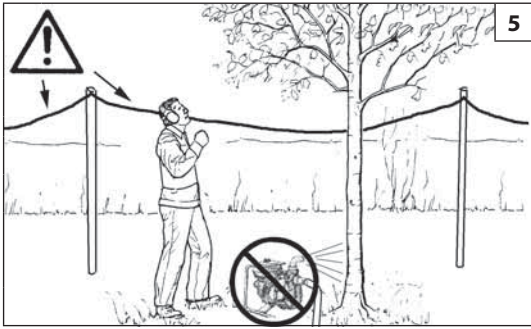

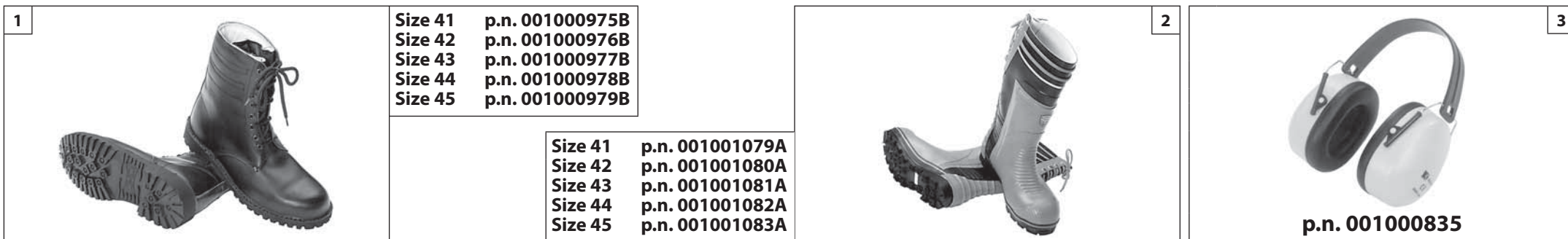

Slovensky	Slovenščina	Svenska
<p>OCHRANNÝ BEZPEČNOSTNÝ ODEV</p>	<p>ZAŠČITNA IN VARNOSTNA OBLAČILA</p>	<p>SKYDDSKLÄDER</p>
<p>⚠ Pri práci s motorovým čerpadlom vždy používajte homologizovaný bezpečnostný ochranný odev. Použitím ochranného odevu sa neodstráni nebezpečenstvo úrazu, ale v prípade nehody zníži jeho dôsledky. Pri výbere vhodného odevu si nechajte poradiť svojím predajcom.</p> <p>Odev musí byť vhodný pre prácu a byť pohodlný.</p> <p>Noste ochranné topánky alebo čižmy vybavené protišmykovou podrážkou a ocelovými špičkami (Obr. 1-2).</p> <p>Používajte chrániče proti hluku, napr. slúchadlá (Obr. 3) alebo ušné tampóny. Používanie pomôcok na ochranu sluchu vyžaduje väčšiu pozornosť a opatrnosť, pretože pracovník vníma výstražné zvukové signály (krik, zvukové výstrahy a pod.) horšie.</p> <p>Používajte rukavice (Obr. 4), ktoré umožňujú maximálne pohltenie vibrácií.</p> <p>Efco ponúka kompletný sortiment bezpečnostných vybavení.</p>	<p>⚠ Ko delate s črpalko, vedno nosite varnostna zaščitna oblačila. Uporaba zaščitnih oblačil ne preprečuje tveganja poškodb, vendar pa v primeru nesreče zmanjšuje obseg poškodb. Zaupajte vašemu dobavitelju, da bo izbral za vas primerno opremo.</p> <p>Oblačilo mora biti primerno in ne sme ovirati.</p> <p>Zaščitni čevlji ali škornji z nedrsečim podplatom in neprebojnim varnostnim vložkom (sliki 1-2).</p> <p>Uporablajte zaščito proti hrupu; npr. slušnike (slika 3) ali čepke za ušesa. Uporaba zaščite sluha zahteva več pozornosti in previdnosti pri delu, saj je omejena tudi sposobnost sprejemanja zvočnih opozoril na nevarnost (kričanje, alarmi, ipd.).</p> <p>Nosite rokavice (slika 4), ki omogočajo največjo absorbcijo vibracij.</p> <p>Efco ponuja kompleten izbor varnostne opreme.</p>	<p>⚠ Bär alltid godkända skyddskläder när du arbetar med motorpumpen. Att bära skyddskläder eliminerar inte risken för personskador, men reducerar effekterna av skadorna i samband med olyckor. Vänd dig till återförsäljaren för att få råd om lämplig klädsel.</p> <p>Kläderna skall passa bra och inte vara till besvär.</p> <p>Bär skyddsstövlar eller skyddsskor med halkskyddande sulor och stålspetsar (Fig. 1-2).</p> <p>Bär bullerskydd, till exempel hörlurar (Fig. 3) eller öronproppar. När bullerskydd används krävs större uppmärksamhet och försiktighet, eftersom det blir svårare att uppfatta ljud- och varningssignaler, som skrik, larmsignaler, osv.</p> <p>Bär handskar (Fig. 4) som ger maximal absorbering av vibrationerna.</p> <p>Efco har ett komplett utbud av säkerhetsutrustning.</p>

- Size S p.n. 001001372
- Size M p.n. 001001373
- Size L p.n. 001001374
- Size XL p.n. 001001375
- Size XXL p.n. 001001376



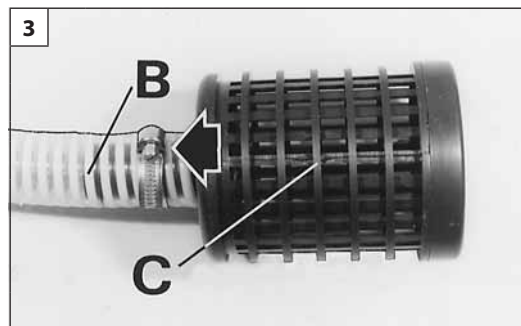
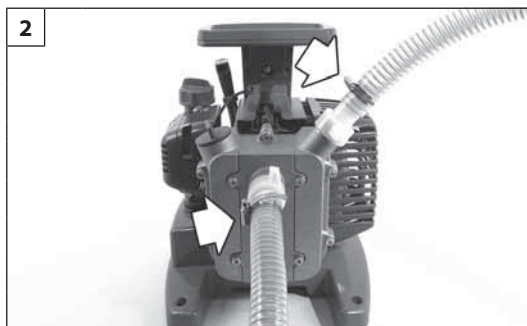
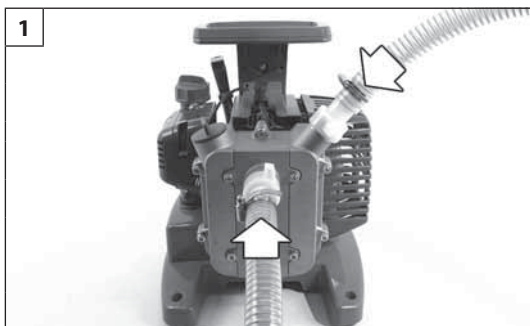

Slovensky

Slovenščina

Svenska

PRED POUŽITÍM

PRED UPORABO

INNAN PUMPEN ANVÄNDS

Skontrolujte, či sú spojenia pevné, poriadne ich utiahnite. Pripojte nasávaciu a odtokovú hadicu. Pri napojení hadice na pripojku použite pevnú svorku (Obr. 1-2).

⚠ UPOZORNENIE: Nevymieňajte originálne prípojky (súčasť výbavy) za iné z iného materiálu, predídete tak možným poškodeniam telesa čerpadla.

Nasávacia hadica

Musí byť z materiálu, ktorý nedovolí aby sa zalomila (napríklad spirálovitá) (B, Obr. 3).

Musí byť vybavená filtrom alebo ventilovým nasávacím košom, dobre upevneným svorkou (C, Obr. 3). Týmto spôsobom zabránite prieniku cudzích predmetov do čerpadla a možnému poškodeniu obežného kola čerpadla.

ZAVODNENIE

- Umiestnite čerpadlo čo najbližšie k vode.
- Umiestnite ho správnym spôsobom (pozri Obr. 5).
- Čerpadlo úplne naplňte vodou cez plniace hrdlo (Obr. 6).

⚠ UPOZORNENIE: Ak z čerpadla nevyteká voda okamžite alebo musíte čakať dlhšie ako 4 minúty, príčinou je zvyčajne neúplné naplnenie nasávacej hadice alebo nasávanie vzduchu, preto čerpadlo naplňte doplna cez plniaci otvor (Obr.6) alebo, v inom prípade, skontrolujte všetky tesnenia a spojky.

Prietokové množstvo (od min. po max.) sa reguluje pomocou ovládania plynu na karburátore (B, Obr. 4).

Odporúčame Vám neštartovať čerpadlo, ak nie je zaliate vodou. Toto môže spôsobiť vážne poškodenie častí motora, ako aj stratu nároku na uplatnenie záruky.

⚠ UPOZORNENIE – Neprekračujte hĺbku nasávania uvedenú v tabuľke na str. 34.

Prepričajte, da so vsi priključki priviti in da so njihova tesnila na svojem mestu. Priključite sesalno in odvodno cev. Cevi pritrdite na priključke z objemkami (sliki 1-2).

⚠ OPOZORILO - Ne zamenjajte originalnih priključkov s priključki iz drugačnega materiala. Tako se izognete poškodbam ohišja črpalke.

Sesalna cev

Cev mora biti nestisljiva (npr. spiralna PVC cev) (B, slika 3). Opremljena mora biti s cedilom, ki je nanjo pritrjeno z objemko (C, slika 3). To preprečuje vstop nečistoč v telo črpalke, kar bi lahko poškodovalo njen impeler.

NALIVANJE ČRPALKE

- Črpalke postavite kar najbližje vodi.
- Črpalke namestite v pravi položaj (glejte sliko 5).
- Črpalke nalijte do vrha (sliki 6).

⚠ OPOZORILO - Voda mora priteči iz črpalke takoj, oziroma najkasneje v 4 minutah. Če voda v tem času ne priteče, se prepričajte, da so vsa tesnila in povezave zračno tesne in da je ohišje črpalke napolnjeno z vodo (sliki 6). Posebej se prepričajte, da je polna vode in zračno tesno pritrjena tudi sesalna cev.

Kapaciteta pretoka (od najmanjše do največje) se izbira z ročico za plin na uplinjaču (B, slika 4).

Motorja nikoli ne vžigajte prej, kot ste natočili vodo v črpalke. To bi povzročilo resne poškodbe delov motorja in povzročilo preklic garancije.

⚠ POZOR - Ne prekoračite globine za samosesalni zagon, navedene v tabeli na strani 34.

Kontrollera att alla kopplingar är täta och dra åt dem ordentligt om så krävs. Anslut sugslangen och utloppsslangen. Använd en väl åtdragen slangklämma i förbindningen mellan slang och koppling (Fig. 1-2).

⚠ WARNING! Byt inte ut (de medföljande) originalkopplingarna mot andra kopplingar av annat material. Det finns risk att det blir skador på pumpstommen.

Sugslang

Sugslangen måste vara styv och icke komprimerbar (t.ex. spiralförstärkt) (B, Fig. 3).

Slangen måste utrustas med ett filter eller med ett filter och en bottenventil, som skall förankras ordentligt med en slangklämma (C, Fig. 3). På detta sätt undviker du att det kommer in främmande föremål i pumpen och att skovelhjulet skadas.

PÅFYLLNING

- Placera pumpen så nära vattnet som möjligt.
- Placera pumpen på korrekt sätt (se Fig. 5).
- Fyll pumpen helt (Fig. 6).

⚠ WARNING: Om för en pump bevattningen inte är omedelbar eller kräver mer än 4 minuter, ska den möjliga orsaken sökas i den ej komplett fyllda sugslangen eller i ett luftintag, fyll därefter pumpen helt genom påfyllningshålet (Fig. 6) eller, kontrollera alla tätningar och åtdragningen av kopplingarna.

Pumpkapaciteten regleras (från min. till max.) med hjälp av gasreglaget på förgasaren (B, Fig. 4).

Starta aldrig maskinen utan att vatten har fyllts på i pumpen. Det kan orsaka betydliga skador på motorns delar och göra garantin ogiltig.

⚠ FÖRSIKTIGHET – Överskrid inte påfyllningsdjupet angivet i tabellen på sidan 34.

5

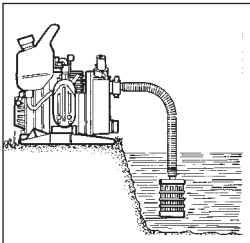
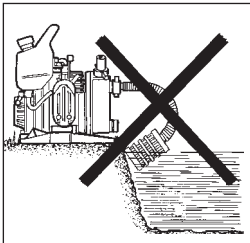
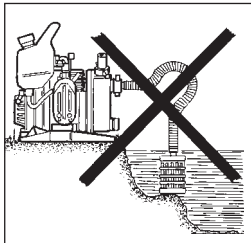
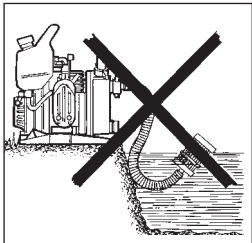

6

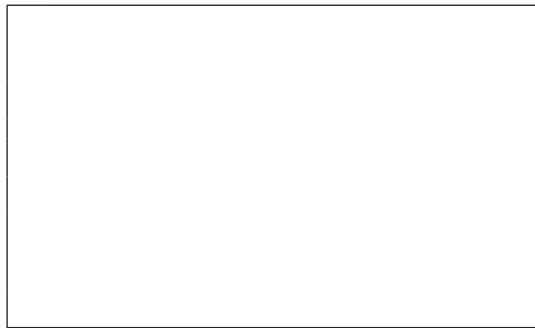
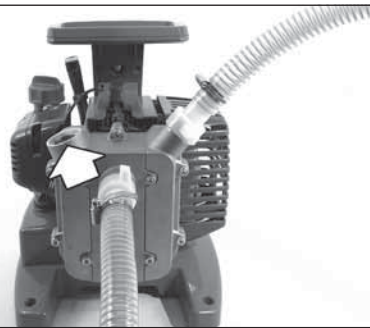

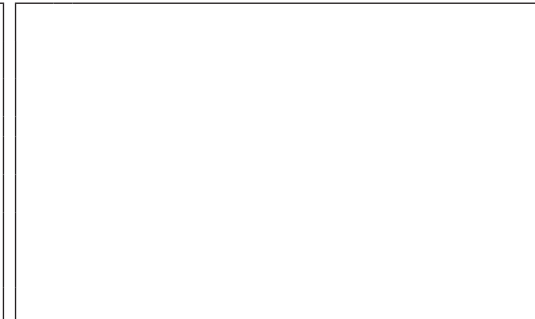
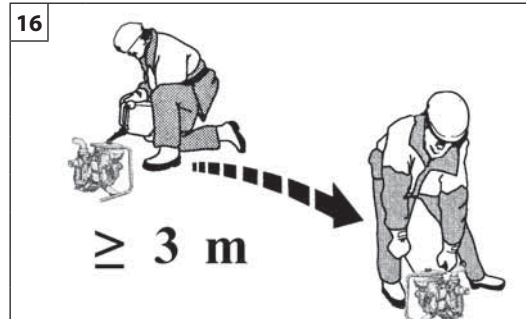

Slovensky

Slovenščina

Svenska

ŠARTOVANIE

ZAGON

START

PALIVO

⚠ POZOR: benzín je mimoriadne horľavé palivo. Pri manipulácii s benzínom alebo zmesou paliva dávajte veľký pozor. Nefajčite ani sa nepribližujte ku palivu ani ku stroju s otvoreným plameňom (obr.14).

- Aby sa znížilo nebezpečenstvo požiaru a popálenia sa, zaobchádzajte s palivom opatrne. Je veľmi horľavé.
- Palivo premiešajte a naplňte ním nádobu vhodnú na uchovávanie paliva (obr.15).
- Palivo miešajte vonku, mimo dosahu isker alebo plameňov.
- Pred dopĺňaním paliva stroj položte na zem.
- Uzáver palivovej nádrže odskrutkujte pomaly, aby sa uvoľnil tlak a zabránilo sa úniku paliva.
- Po doplnení paliva pevne uzatvorte uzáver. Vibrácie by mohli spôsobiť jeho uvoľnenie a únik paliva.
- Palivo uniknuté z jednotky osušte. Presuňte stroj o približne 3 metre od miesta, kde ste dopĺňali palivo, až potom naštartujte motor (obr.16).
- Nikdy a za žiadnych okolností sa nepokúšajte zapáliť uniknuté palivo.
- Palivo skladujte na čerstvom, suchom a dobre vetranom mieste.
- Neskladujte palivo na miestach, kde je suché listie, slama, papier a pod.
- Jednotku a palivo uchovávajte na miestach, kde výpary paliva neprídu do kontaktu s iskrami alebo otvoreným plameňom, ohrievačmi vody a kotlami, elektrickými motormi alebo spínačmi, sporákmi a pod.
- Pokiaľ je motor v chode, neotvárajte uzáver palivovej nádrže.
- Palivo nepoužívajte na čistenie.
- Dávajte pozor, aby ste si palivom nezašpinili odev.

GORIVO

⚠ POZOR: Bencin je močno vnetljivo gorivo. Pri rokovanju z bencinom ali mešanico goriva bodite izredno previdni. Ne kadite in ne približujte se gorivu ali pršilniku z ognjem ali plamenom (slika 14).

- Za zmanjšanje tveganja požara in opeklin vselej ravnajte z gorivom z vsjo potrebno previdnostjo. Gorivo je izredno močno vnetljivo.
- Gorivo mešajte in shranjujte v posodi, ki je odobrena za točenje goriva (slika 15).
- Gorivo mešajte na prostem, na mestu, kjer ni nevarnosti isker ali plamenov.
- Postavite pršilnik na tla, ugasnite motor in počakajte, da se ohladi, preden začnete nalivati gorivo.
- Pokrovček goriva odpirajte počasi, tako da se nadtlak sprosti in da se prepreči uhajanje goriva.
- Po končanem dolivanju goriva dobro privijte pokrovček posode za gorivo. Tresljaji lahko povzročijo odvitje pokrovčka in uhajanje goriva.
- Obrišite gorivo, ki je izteklo iz stroja. Preden začnete zaganjati motor, premaknite pršilnik za 3 metre proč od mesta, na katerem ste nalivali gorivo (slika 16).
- Nikdar in v nobenem primeru ne poskušajte prižgati izteklega goriva.
- Shranjujte gorivo na hladnem, suhem in dobro zračenem mestu.
- Ne shranjujte goriva na krajih, kjer je suho listje, slama, papir itd.
- Shranjujte pršilnik in gorivo na takšnih mestih, kjer hlapi goriva ne morejo priti v stik z iskrami ali odprtim plamenom, kotlom centralne kurjave, elektromotorji ali električnimi stikali, pečmi itd.
- Medtem ko motor teče, ne snemajte pokrovčka s posode za gorivo.
- Ne uporabljajte goriva kot čistilnega sredstva.
- Pazite, da goriva ne polijete po svojih oblačilih.

BRÄNSLE

⚠ VARNING: bencin är ett extremt lättantändligt bränsle. Använd yttersta försiktighet när du hanterar bencin eller en bränsleblandning. Rök inte och för inte eld eller lågor i närheten av bränslet eller dimspridaren (Fig.14).

- För att minska risken för eldsvårda och att bränna sig, hantera bränslet med omsorg. Det är mycket lättantändligt.
- Skaka och fyll bränslet i en behållare som är godkänd för bränslet (Fig.15).
- Blanda bränslet utomhus där det inte finns några gnistor eller lågor.
- Placera den på marken, stäng av motorn och låt den kylas av innan du tankar.
- Lossa tanklocket försiktigt för att släppa ut trycket och undvika bränslespill.
- Skruva åt tanklocket ordentligt efter tankningen. Vibrationerna kan orsaka att tanklocket lossnar och att bränsle läcker ut.
- Torka upp bränslet som har läckt ut från enheten. Flytta maskinen 3 meter från tankningsplatsen innan du startar motorn (Fig.16).
- Försök under inga omständigheter att bränna upp bränsle som har läckt ut.
- Lagra bränslet på en sval, torr och väl ventilerad plats.
- Lagra inte bränslet på platser mer torra blad, halm, papper etc.
- Förvara enheten och bränslet på platser där bränsleångorna inte kommer i kontakt med gnistor eller öppen eld, vattenkokare för uppvärmning, elektriska motorer eller brytare, ugnar, etc.
- Ta inte av tanklocket när motorn är igång.
- Använd inte bränsle för rengöringsändamål.
- Se till att inte spillas bränsle på dina kläder.

--

--

--

--

--	--	--

--

--

--

--

--

--



p.n. 4175158

17

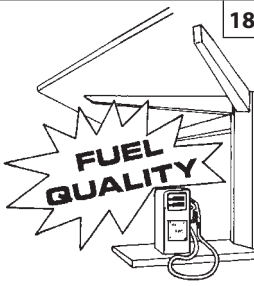

18

BENZÍN - BENCIN - BENSIN



ℓ

1
5
10
15
20
25

OLEJ - OLJE - OLJA



2% - 50:1

4% - 25:1

ℓ

(cm³)

ℓ

(cm³)

0,02
0,10
0,20
0,30
0,40
0,50

(20)
(100)
(200)
(300)
(400)
(500)

0,04
0,20
0,40
0,60
0,80
1,00

(40)
(200)
(400)
(600)
(800)
(1000)

19

001001533



001001534



001001364

001001363



20

Slovensky

ŠTARTOVANIE

Palivo

Tento stroj je poháňaný dvojtaktným motorom a vyžaduje prípravu zmesi benzínu a oleja pre 2-taktné motory. Pripravte zmes bezolovnatého benzínu a oleja pre dvojtaktné motory v čistej nádobe, ktorá je vhodná na uchovávanie benzínu (obr.17).

ODPORUČANÉ PALIVO: TENTO MOTOR JE SCHVALENÝ NA PREVÁDZKU S BEZOLOVNATÝM MIN. 89 a VYŠŠÍM OKTÁNOVÝM BENZÍNOM PRE MOTOROVÉ VOZIDLÁ ((R + M] / 2) (Obr.18).

Zmiešajte olej pre dvojtaktné motory s benzínom podľa pokynov na obale.

Odporúčame vám používať olej pre 2-taktné motory Efco v pomere **2% (1:50)**, vyvinutý špeciálne pre všetky dvojtaktné motory chladené vzduchom Efco.

Správne pomery zmesi olej/palivo sú uvedené v tabuľke (obr.19) a vzťahujú sa na motorový olej Efco **PROSINT 2** a **EUROSINT 2** (obr. 20) alebo na rovnocenný kvalitný olej (**špecifikácie JASO FD alebo ISO L-EGD**). Keď špecifikácie oleja **NIE SÚ** rovnocenné alebo nie sú známe, použite zmes v pomere **4% (1:25)**.

! UPOZORNENIE: NEPOUŽÍVAJTE OLEJ PRE MOTOROVÉ VOZIDLÁ ANI PRE 2-TAKTNÉ LODNÉ MOTORY.

! UPOZORNENIE: nikdy nepoužívajte palivo s percentuálnym podielom alkoholu vyšším ako 10%; smie sa použiť gasohol s percentuálnym podielom až do 10% alebo palivo E10.

! UPOZORNENIE:
- Kupujte iba také množstvo paliva, ktoré spotrebujete; nekupujte viac, ako spotrebujete počas jedného alebo dvoch mesiacov;
- Benzín uchovávajte v hermeticky uzavretej nádrži, na chladnom a suchom mieste.

Pozn: olej pre dvojtaktné motory obsahuje stabilizátor paliva, ktorý ostane čerstvý 30 dní. NEMIEŠAJTE SI väčšie množstvá zmesi ako použijete počas 30 dní. Odporúča sa olej pre 2-taktné motory obsahujúci stabilizátor paliva (**Emak ADDITIX 2000 - kód art. 001000972 - obr.21**).

DOPŔŔNANIE PALIVA (Obr.24)

Pred dopŔŔnaním zmesi paliva, najskôr potrašte bandaskou, aby sa zmes dôkladne premiešala (obr.22).

Slovenščina

ZAGON

Pogonsko gorivo

Stroj poganja dvojtaktni motor, ki kot gorivo uporablja mešanico bencina in olja za 2-taktné motorje. Zmiešajte neosvinčeni bencin in olje za dvojtaktné motorje v čisti posodi, ki je odobrena za točenje bencina (slika 17).

PRIPOROČENO GORIVO: MOTOR JE ATESTIRAN ZA DELOVANJE Z NEOSVINČENIM BENCINOM ZA POGON MOTORNIH VOZIL, KATEREGA OKTANSKO ŠTEVILO JE 89 ((R + M] / 2) ALI VEČ (slika 18). Olje za 2-taktné motorje zmešajte z bencinom po navodilih na njegovi embalaži.

Priporočamo vam uporabo olja za 2-taktné motorje Efco v razmerju **2% (1:50)**, ki je izdelano posebej za dvojtaktné motorje z zračnim hlajenjem Efco.

Pravilno razmerje olja/goriva, navedeno v tabeli (slika 19), velja v primeru uporabe olja za dvojtaktné motorje Efco **PROSINT 2** ali **EUROSINT 2** (slika 20) ali enakovrednega visokokakovostnega olja (**po karakteristikah standarda JASO FD oziroma ISO L-EGD**). Kadar karakteristike olja **NISO** enakovredne ali niso znane, pripravite mešanico olja in goriva v razmerju **4% (1:25)**.

! OPOZORILO: NE UPORABLJAJTE OLJA ZA MOTORNA VOZILA OZIROMA OLJA ZA 2-TAKTNE IZVENKRMNE MOTORJE.

! OPOZORILO: nikdar ne uporabite goriva, v katerem je količina alkohola večja od 10%; dovoljena je uporaba gasohola z vsebnostjo alkohola do 10% ali goriva E10.

! OPOZORILO:
- Kupite samo toliko goriva, kolikor ga potrebujete za svojo uporabo; ne kupite ga več, kot ga boste porabili v enem ali dveh mesecih;
- Bencin shranjujte v hermetično zaprti posodi, na hladnem in suhem mestu.

OPOMBA: olje za dvojtaktné motorje vsebuje stabilizator goriva in ostane sveže 30 dni. NE zmešajte več goriva, kolikor ga boste porabili v obdobju 30 dni. Priporočamo vam uporabo olja za 2-taktné motorje, ki vsebuje stabilizator goriva (**Emak ADDITIX 2000 - kat. št. 001000972 - slika 21**).

POLNJENJE REZERVOARJA (slika 24)

Preden nalijete gorivo v rezervoar, pretresite ročko z mešanico (slika 22).

Svenska

START

Bränsle

Denna produkt drivs med en 2-taktsmotor och kräver en förblandning av bensin och olja för 2-taktsmotorer. Förblanda blyfri bensin och olja för tvåtaktsmotorer i ren behållare godkänd för bensin (Fig.17).

REKOMMENDERAT BRÄNSLE: DENNA MOTOR HAR CERTIFIERATS FÖR ATT FUNGERA MED BLYFRI FORDONSBENSIN MED ETT OKTANTAL 89 ((R + M]/2) ELLER MED ETT HÖGRE OKTANTAL (Fig.18).

Blanda motoroljan för 2-taktsmotorer med bensinen genom att följa anvisningarna på förpackningen.

Du rekommenderas att använda olja för 2-taktsmotorer Efco **2% (1:50)** speciellt formulerad för alla luftkylda tvåtaktsmotorer Efco.

De korrekta proportionerna olja/bensin visade i nedanstående tabell (Fig.19) är lämpliga om man använder motorolja Efco **PROSINT 2** och **EUROSINT 2** (Fig.20) eller en likvärdig motorolja av hög kvalitet (**specifikationer JASO FD eller specifikationer ISO L-EGD**). När oljespecifikationerna **INTE** är likvärdiga eller inte är kända, använd ett **4% (1:25)** blandningsförhållande.

! FÖRSIKTIGHET: ANVÄND INTE FORDONSOLJA ELLER OLJA FÖR 2-TAKTS UTOMBORDSMOTORER.

! FÖRSIKTIGHET: använd inte bensin med en alkoholprocent högre än 10%; etanolbensiner med en alkoholprocent på upp till 10% eller bensin E10 är godtagbara.

! FÖRSIKTIGHET:
- Köp enbart bensinmängden som är nödvändig för din förbrukning; köp inte mer än vad du använder under en eller två månader;
- Förvara bensinen i en hermetiskt tillsluten behållare på en torr och kall plats.

OBS: olja för tvåtaktsmotorer innehåller bränslestabilisator och håller sig färsk i 30 dagar. Blanda **INTE** större mängder än vad som används under en period på 30 dagar. Vi rekommenderar en 2-taktsmotorolja som innehåller bränslestabilisator (**Emak ADDITIX 2000 - kod. Art. 001000972 - Fig.21**).

PÅFYLLNING (Fig.24)

Skaka bränslebehållaren innan du fyller på bränsle (Fig.22).

21



22



23

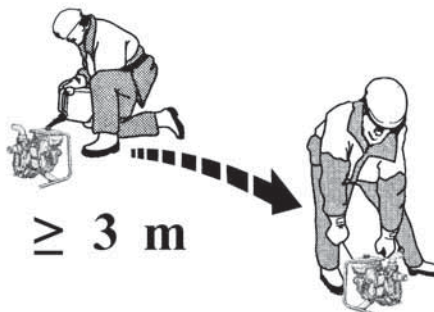

24



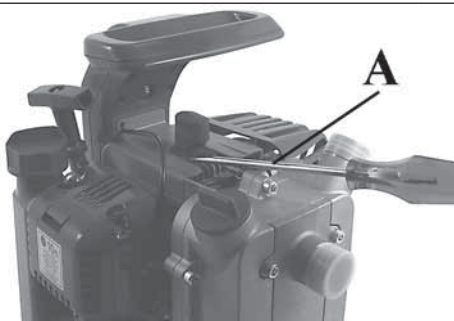

Slovensky

ŠTARTOVANIE

⚠ POZOR: dodržiavajte bezpečnostné predpisy o manipulácii s palivom. Pred dopĺňaním paliva vždy vypnite motor. Palivo nikdy nedoplňajte, keď je stroj alebo motor v činnosti a/alebo kým sú časti horúce. Pred naštartovaním motora sa presuňte aspoň o 3 m od miesta, kde ste dopĺňali palivo (obr.23). NEFAJČITE! (obr. 22).

1. Očistite okolie uzáveru paliva, aby ste predišli znečisteniu nádrže.
2. Uzáver palivovej nádrže uvoľnite pomaly.
3. Opatrne nalejte palivovú zmes do nádrže. Zabráňte rozliatiu.
4. Pred vrátením uzáveru na hrdlo palivovej nádrže očistite a skontrolujte tesnenie.
5. Uzáver palivovej nádrže naskrutkujte na hrdlo palivovej nádrže a silno, utiahnite. Prípadné rozliate palivo poutierajte.

⚠ POZOR: skontrolujte, či nedochádza k únikom paliva. Pokiaľ k nim dochádza, odstráňte ich ešte pred použitím. V prípade potreby zavolajte servisné stredisko predajcu.

Motor je zahľtený

- Prepnite spínač zapalovania Zap./Vyp. do polohy **STOP**.
- Vsuňte vhodný nástroj pod káblovú koncovku sviečky (**A, Obr.25**).
- Vypáčte káblovú koncovku sviečky.
- Sviečku odskrutkujte a osušte.
- Plynovú páčku úplne stlačte.
- Potiahnite štartovacie lanko niekoľkokrát, aby sa vyčistila spaľovacia komora.
- Sviečku naskrutkujte späť a nasadte na ňu pevne káblovú koncovku – zmontujte ostatné časti.
- Prepnite spínač zapalovania Zap./Vyp. do štartovacej polohy I.
- Páčku sýtiča nastavte do OTVORENEJ polohy – aj keď je motor studený.
- Teraz naštartujte motor.

Slovenščina

ZAGON

⚠ POZOR: pri rokovanju z gorivom upoštevajte varnostne napotke. Pred polnjenjem goriva vselej ugasnite motor. Nikdar ne dolivajte goriva, kadar motor teče ali kadar je vroč. Pred zagonom motorja se premaknite vsaj 3 m od mesta, na katerem ste natočili gorivo (slika 23). NE KADITE!

1. Očistite površino okoli pokrovčka za gorivo, da preprečite morebitno onesnaženje goriva.
2. Pokrovček za gorivo odvijajte počasi.
3. Previdno natočite mešanico goriva v posodo za gorivo. Pazite, da goriva ne polijete.
4. Preden znova privijete pokrovček za gorivo, očistite in preglejte tesnilo.
5. Nato takoj privijte pokrovček za gorivo in ga pritegnite z roko. Odstranite morebitne ostanke razlitega goriva.

⚠ POZOR: preverite, ali morda kje pušča gorivo, in v takšnem primeru pred začetkom odpravite vzrok puščanja. Po potrebi se obrnite na servisno službo podjetja, kjer ste kupili stroj.

Motor je poplavljen

- Stikalo za vklop premaknite v izklopljen položaj **“STOP”**.
- Vstavite ustrezno orodje v kapo vžigalne svečke (**A, Slika 25**).
- Odstranite kapo vžigalne svečke.
- Odvijte in posušite vžigalno svečko.
- Na široko odprite dušilno loputo.
- Večkrat potegnite vrstico zaganjalnika, da očistite izgorevalno komoro.
- Ponovno namestite vžigalno svečko in priključite kapo vžigalne svečke; **močno** jo pritisnite navzdol – ponovno sestavite ostale dele.
- Stikalo za vklop prestavite v I, to je položaj za vklop.
- Ročico naprave za hladni zagon prestavite v odprti položaj (**“OPEN”**) – tudi če je motor hladen.
- Zaženite motor.

Svenska

START

⚠ WARNING: följ säkerhetsanvisningarna för hantering av bränsle. Stäng alltid av motorn innan du tankar. Fyll aldrig på bränsle i en maskin med motor igång eller varm motor. Flytta dig minst 3 meter ifrån platsen där bränslepåfyllningen har utförts innan du startar motorn (fig.23). RÖK INTE!

1. Rengör ytan runt tanklocket för att undvika föroreningar.
2. Lossa tanklocket försiktigt.
3. Fyll försiktigt i bränsleblandningen i tanken. Undvik spill.
4. Innan du sätter på tanklocket, rengör och kontrollera tätningen.
5. Sätt omgående tillbaka tanklocket och skruva åt det för hand. Avlägsna eventuella bränslespill.

⚠ WARNING: kontrollera om det finns bränsleläckage och om så är fallet avlägsna dem för användningen. Om nödvändigt, kontakta återförsäljarens kundservice.

Motorn är flödad

- Ställ kontakten on/off på **STOP**.
- För in lämpligt verktyg i tändstiftshylsan (**A, bild 25**).
- Lossa tändstiftshylsan.
- Skruva av och torka tändstiftet.
- Sätt på fullgas.
- Dra startlinna flera gånger för att rensa brännkammaren.
- Sätt tillbaka tändstiftet och anslut tändstiftshylsan, tryck den nedåt **med kraft** – montera de övriga delarna.
- Ställ kontakten on/off på I, startläge.
- Ställ chokereglaget på OPEN – även om motorn är kall.
- Starta nu motorn.

--

--

--

--

--	--	--

--	--	--

--

--

--

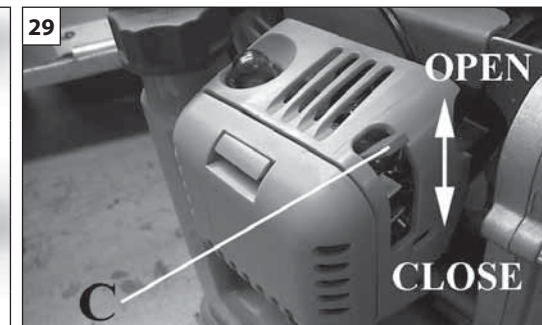

Slovensky

Slovenščina

Svenska

ŠTARTOVANIE

ZAGON

START

ŠTARTOVANIE

Stlačením vstrekovača paliva nasajte palivo do karburátora (A, Obr.26). Uistite sa, že páčka plynu (B, Obr.28) funguje správne, a to otáčaním medzi polohami MIN a MAX. Prepnite vypínač do polohy ON/MIN (B, Obr.27). Presuňte páčku štartéra (C, Obr.26) do polohy CLOSE (iba pri štartovaní so studeným motorom). Pevne držte stroj, pomaly potiahnite rukoväť štartovacieho lanka, až kým nepocítite odpor, potom energicky potiahnite, aby motor naskočil. Teraz vráťte páčku štartéra (C, Obr.29) do polohy OPEN a niekoľkokrát silne potiahnite, aby sa motor naštartoval. Po naštartovaní motor zahrejte, až potom zvýšte počet otáčok na želanú hodnotu: ak počas prevádzky už nie sú potrebné vysoké otáčky, vráťte páčku plynu (B, Obr.27) na minimum (MIN).

⚠ UPOZORNENIE - Keď je motor už teplý, nepoužívajte štartér (C, Obr. 26) pri štartovaní motora.

ZÁBEH MOTORA

Motor dosiahne maximálny výkon po 5 - 8 hodinách činnosti.

Počas zábehu nenechajte motor bežať na voľnobehu na maximálne otáčky, aby ste predišli zbytočnému namáhaniu.

⚠ UPOZORNENIE! - Počas zábehu nenastavujte karburátor, aby ste dosiahli zvýšenie výkonu, mohli by ste tak spôsobiť poškodenie motora.

Pozn: je normálne, že nový motor počas prvého použitia dymí.

STARTER MOTOR

Napolnite uplinjač s pritiskom na črpalko za dovod goriva (A, slika 26). Prepričajte se, da ročica za plin (B, slika 28) pravilno deluje, v ta namen jo obračajte med MIN in MAX. Premaknite stikalo v položaj ON/MIN (B, slika 27). Vzvod dušilne lopute (C, slika 26) premaknite v položaj CLOSE (samo pri zagonu hladnega motorja). Dobro držite stroj, počasi potegnite ročaj vrvice za zaganjanje in vlecite, dokler ne začutite upora, nato pa močno potegnite, dokler motor ne začne vžigati. Potem premaknite vzvod dušilne lopute (C, slika 29) v položaj OPEN in znova odločno potegnite, dokler motor ne steče. Po zagonu počakajte, da se motor ogreje, in šele nato dodajte plin do želenega števila vrtljajev: kadar med uporabo ne potrebujete več velikega števila vrtljajev, vrnite vzvod za plin (B, slika 27) v položaj prostega teka (MIN).

⚠ OPOZORILO - Za ponoven zagon toplega motorja čoka (C, slika 26) ne uporabljajte.

VPJELJAVANJE MOTORJA

Motor doseže svojo polno moč po 5 - 8 urah delovanja. V tem obdobju ne pustite, da bi motor deloval s polnimi obrati brez obremenitve. Tako preprečite pretirano delovno obremenitev.

⚠ OPOZORILO! - V času vpeljavanja ne spreminjajte nastavitev uplinjača, da bi dobili dodatno moč; tako lahko motor poškodujete.

OPOMBA: povsem normalno je, da nov motor pri prvi uporabi in tudi še kasneje oddaja dim.

STARTMOTOR

Fyll förgasaren genom att trycka på startpumpen (A, Fig.26). Kontrollera att gasspaken (B, Fig.28) fungerar som den ska, genom att vrida den emellan MIN och MAX. Ställ knappen i läge ON/MIN (B, Fig.27). Ställ startspaken (C, Fig.26) i läge CLOSE (endast för kallstart av motorn). Håll maskinen i ett stadigt grepp och dra långsamt i starthandtaget tills du känner av motstånd. Dra sedan kraftigt tills du hör de första motorljuden. Ställ sedan startspaken (C, Fig.29) i läge OPEN och dra kraftigt i starthandtaget tills motorn startar. Låt motorn bli varm innan du ökar till önskat varvtal: ställ gasspaken (B, Fig.27) på lägsta varvtal (MIN) när det inte längre krävs höga varvtal under användningen.

⚠ WARNING! Använd inte choken (C, Fig. 26) för att starta motorn när den är varm.

INKÖRNING AV MOTORN

Motorn uppnår maximal effekt efter 5-8 timmars arbete.

Låt inte motorn gå på maximalt tomgångsvarvtal under inkörningsperioden. Det kan bli för stor belastning på motorn.

⚠ WARNING! Justera inte förgasningen för att öka effekten under inkörningsperioden. Det kan bli skador på motorn.

OBS: det är normalt att en ny motor avger rök under och efter den första användningen.

--

--

--

--

--	--	--

--

--

--

--

--

--

Slovensky	Slovenščina	Svenska
POUŽITIE	UPORABA	ANVÄNDNING
<p>PRAVIDLÁ PRI POUŽÍVANÍ Motorové čerpadlá sú navrhnuté a vyrobené výhradne na čerpanie vody a inertných kvapalín pri teplote prostredia. STROJ NESMÚ POUŽÍVAŤ OSOBY MLADŠIE AKO 18 ROKOV.</p> <p>⚠ POZOR - Nepretržite kontrolujte pracovný priestor: Nikdy nestriekajte vodný prúd proti osobám ani zvieratám. Ak sa niekto priblíži, motor okamžite zastavte.</p> <p>OCHRANNÉ OPATRENIA PRE PRACOVNÝ PRIESTOR</p> <ul style="list-style-type: none"> - Nepracujte v blízkosti elektrických káblov ani budov. - Pracujte iba pri dostatočnej viditeľnosti a svetle, aby ste jasne videli. - Mimoriadny pozor dávajte pri nosení osobných ochranných prostriedkov, pretože tieto pomôcky môžu ovplyvniť vnímanie výstražných znamení (zvolania, signály, upozornenia a pod.) - Mimoriadny pozor dávajte pri práci na svahoch alebo nerovnom teréne. <p>ZAKÁZANÉ POUŽITIE Je prísne zakázané používať stroj na čerpanie nasledujúcich prípravkov:</p> <ul style="list-style-type: none"> - Farby akéhokoľvek druhu - Rozpúšťadlá alebo riedidlá pre farby akéhokoľvek druhu a typu - Palivá alebo mazadlá akéhokoľvek typu - Skvapalnené plyny alebo plyny akéhokoľvek typu - Horľavé kvapaliny akéhokoľvek typu a druhu - Výživné kvapaliny pre ľudí alebo pre zvieratá - Kvapaliny obsahujúce granule alebo tuhé častice - Zmesi viacerých chemických látok, ktoré sa nemiešajú - Kvapaliny s teplotou vyššou ako 40°C - Akékoľvek látky, ktoré nepatria medzi kategórie určené na použitie so strojom. - Nepoužívajte na hasenie požiarov. - Kvapaliny s obsahom jedov proti parazitom, s obsahom herbicidov a pesticidov. <p>Motorové čerpadlá nie sú bezpečnostným zariadením na hasenie požiarov. Nečerpajte kvapaliny do nádob, ktoré by mohli pod nadmerným tlakom vybuchnúť.</p> <p>PRAVIDLÁ SLUŠNOSTI</p> <ul style="list-style-type: none"> - Pri práci používajte vždy čo najnižšiu pracovnú rýchlosť. <p>PROTIPOŽIARNE OPATRENIA K motorovému čerpadlu sa nepribližujte s otvoreným plameňom, ani s inými zdrojmi tepla.</p>	<p>PRAVILA ZA UPORABO Motorne črpalke so konstruirane in izdelane izključno za črpanje vode in inertnih tekočin pri temperaturi okolja. STROGO PREPOVEDANA JE UPORABA STROJA S STRANI OSEB, MLAJŠIH OD 18 LET.</p> <p>⚠ POZOR - Pri delu imejte ves čas na očeh območje, v katerem delate: nikdar ne usmerite curka proti ljudem ali živalim. Če se vam približuje kakšna oseba, nemudoma ugasnite motor.</p> <p>VARNOSTNI UKREPI V DELOVNEM OBMOČJU</p> <ul style="list-style-type: none"> - Ne delajte v bližini električnih napeljav ali poslopj. - Delajte samo takrat, kadar je zadosti svetlo, da dobro vidite. - Posebej previdni in pazljivi bodite takrat, kadar uporabljate zaščitna sredstva, saj le-ta lahko omejijo vašo sposobnost zaznavanja zvokov, ki vas opozarjajo na nevarnost (pozivi, signali, opozorila itd.) - Bodite izredno previdni, kadar delate na vzpetinah ali neravnih tleh. <p>PREPOVEDANA UPORABA Strogo prepovedana je uporaba naslednjih snovi:</p> <ul style="list-style-type: none"> - Lakov vseh vrst in tipov - Topil ali razredčil za lake vseh vrst in tipov - Goriv ali maziv vseh vrst in tipov - LPG in plinov vseh vrst in tipov - Vnetljivih tekočin vseh vrst in tipov - Prehrambenih tekočin, tako živalskih kot človeških - Tekočin z večjimi zrnci ali trdnimi snovmi - Mešanic več kemijskih pripravkov, ki med seboj niso skladni - Tekočin na temperaturi, višji od 40°C - Vseh izdelkov, ki ne spadajo k specifični uporabi stroja - Ne uporabljajte pršilnika za gašenje požarov. - Tekočine, ki vsebujejo sredstva za zatiranje škodljivcev, herbicide in pesticide. <p>Motorne črpalke niso varnostni pripomoček za gašenje požarov. Ne črpajte tekočin v posode, ki bi utegnile zaradi nadtlaka eksplodirati.</p> <p>OBZIRNOST PRI UPORABI</p> <ul style="list-style-type: none"> - Pri delu naj motor vselej deluje z najmanjšo potrebno močjo. <p>PROTIPOŽARNI VARNOSTNI UKREPI Motorna črpalke ne približujte ognju ali toplotnim virom.</p>	<p>ANVÄNDNINGSANVISNINGAR Motorpumparna i denna serie har tillverkats och är uteslutande avsedda för pumpning av vatten och inerta vätskor vid rumstemperatur. DET ÄR STRÄNGT FÖRBJUDET FÖR PERSONER UNDER 18 ÅR ATT ANVÄNDA MASKINEN.</p> <p>⚠ VARNING - Kontrollera alltid området i vilket du håller på att arbeta: rikta inte strålen mot personer eller djur. Stäng omgående av motorn om någon närmar sig.</p> <p>FÖRSIKTIGHETSÅTGÄRDER FÖR ARBETSOMRÅDET</p> <ul style="list-style-type: none"> - Arbeta inte i närheten av elektriska ledningar eller byggnader. - Arbeta enbart när sikt- och ljusförhållandena är tillräckliga för att se klart. - Var särskilt försiktig och uppmärksam när du bär skydden, eftersom sådan utrustning kan begränsa förmågan att höra ljud som anger fara (uppmaningar, signaler, varningar, etc.) - Var ytterst försiktig när du arbetar på sluttande eller ojämn mark. <p>FÖRBJUDEN ANVÄNDNING Det är strängt förbjudet att använda maskinen med följande produkter:</p> <ul style="list-style-type: none"> - Målarfärger av alla sorter och typer - Lösningsmedel eller spädningsmedel för målarfärger av alla sorter och typer - Bränslen och smörjmedel av alla sorter och typer - GPL och gaser av alla sorter och typer - Antändbara vätskor av alla sorter och typer - Livsmedelsvätskor, för människor och djur - Vätskor som innehåller granulat eller fasta ämnen - Blandningar av olika kemiska produkter som inte är kompatibla med varandra - Vätskor med högre temperatur än 40°C - Alla produkter som inte är kompatibla med den specifika användningen av maskinen. - Använd den inte för att släcka eldsvådor. - Vätskor innehållande bekämpningsmedel, ogräsmedel och pesticider. <p>Motorpumparna är inte en säkerhetsanordning för släckning av eldsvådor. Pumpa inte i behållare som kan explodera för övertryck.</p> <p>ARTIGHETSFUNCTION</p> <ul style="list-style-type: none"> - Använd den lägsta möjliga motorhastigheten för att utföra arbetet. <p>BRANDSKYDDSÅTGÄRDER Ha aldrig vatterpumpar i närheten av lågor eller värmekällor.</p>

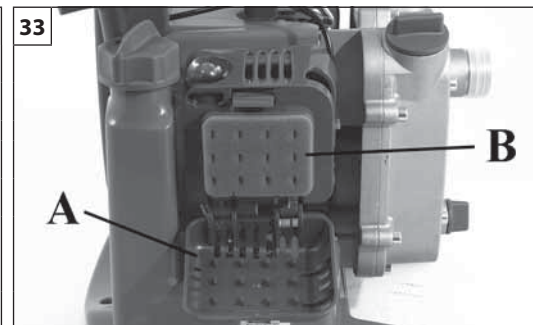
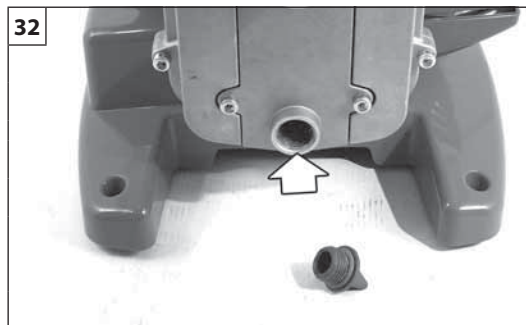

Slovensky

Slovenščina

Svenska

ZASTAVENIE MOTORA - ÚDRŽBA

ZAUSTAVITEV MOTORJA - VZDRŽEVANJE

STOPP AV MOTORN - UNDERHÅLL

ZASTAVENIE MOTORA

Presuňte páčku plynu na minimum (MIN) a počkajte niekoľko sekúnd, aby sa mohol vychladiť motor (Obr.30). Vypnite motor, prepnutím páčky plynu do polohy STOP (Obr.31). Po použití nezabudnite vypustiť vodu, ktorá ostala v samonasávacom čerpadle (Obr. 32). Ak bolo čerpadlo použité na čerpanie morskej vody alebo korozívnych roztokov, starostlivo ho umyte.

PREPRAVA

Stroj prepravujte s vypnutým motorom.

⚠ POZOR - Pri preprave stroja na/vo vozidle skontrolujte, či je dobre a bezpečne upevnený remeňmi. Stroj treba prepravovať vo vertikálnej polohe s prázdnu nádržou, pritom treba dodržiavať platné predpisy pre prepravu uvedených strojov.

ÚDRŽBA

Vždy dodržiavajte pokyny výrobcu týkajúce sa údržby. Okrem bežnej údržby nikdy nerobte zásahy alebo opravy sami. Obráťte sa výhradne na špecializované a autorizované servisy. Palivo (zmes) nepoužívajte na čistenie. Káblóvú koncovku sviečky snímte pri každom vykonávaní údržby, pri čistení alebo pri opravách.

⚠ POZOR! - Počas vykonávania údržby vždy noste ochranné rukavice. Nevykonávajte údržbu, kým je motor horúci.

KARBURÁTOR

Pred nastavením karburátora na minimum vyčistite vzduchový filter (B, Obr. 33) a zahrejte motor. Tento motor je navrhnutý a skonštruovaný v súlade s uplatnením smerníc 97/68/ES a 2004/26/ES.

⚠ POZOR - Nepoškodte karburátor.

UGAŠANJE MOTORJA

Premaknite vzvod za plin v položaj prostega teka (MIN) in počakajte par sekund, da se motor ohladi (slika 30). Ugasnite motor s premikom stikala (B) v položaj "STOP" (slika 31). Ne pozabite izprazniti vse vode, ki je ostala v samososalni črpalki (slika 32). Če ste črpalko uporabljali za morsko vodo ali korozivne raztopine, jo sperite s svežo vodo.

PREVOZ

Izdelek prevažajte le z ugasenim motorjem.

⚠ POZOR - Kadar prevažate izdelek na vozilu, poskrbite, da je s pomočjo jermenov pravilno in dobro privezan na vozilo. Izdelek prevažajte s praznim rezervoarjem za gorivo, pri tem pa pazite na to, da ne kršite veljavnih predpisov za prevoz tovrstnih strojov.

VZDRŽEVANJE

Pri vzdrževalnih posegih vedno sledite našim navodilom. Nikoli sami ne poskušajte izvajati nikakršnih posegov ali popravil, razen običajnega vzdrževanja. Obrnite se izključno na pooblaščenca in specializirane delavnice. Za čiščenje ne uporabljajte goriva (mešanice). Kapico svečke snemite vsakič, ko izvajate vzdrževalne posege, čiščenje ali popravila.

⚠ POZOR! - Med vzdrževalnimi posegi si vedno nadenite zaščitne rokavice. Vzdrževalnih posegov ne izvajajte z vročim motorjem.

UPLINJAČ

Pred nastavitvijo najmanjše moči, očistite zračni filter (B, sl. 33) in segrejte motor. Motor je zasnovan in izdelan v skladu z direktivama 97/68/ES in 2004/26/ES.

⚠ POZOR - Ne posegajte v uplinjač.

STOPP AV MOTOR

Dra gasspaken till lägsta varvtal (MIN) och vänta ett par sekunder så att motorn svalnar (Fig.30). Stäng av motorn genom att ställa på/avknappen (B) i läge STOP (Fig.31). Glöm inte att tömma ut vattnet som har blivit kvar i den självsgande pumpen (Fig. 32). Tvätta pumpen noggrant om den har använts för att pumpa saltvatten eller frätande vätskor.

TRANSPORT

Transportera maskinen med avstängd motor.

⚠ VARNING – För transport av maskinen på fordon säkerställ en korrekt och robust fastsättning på fordonet med remmar. Maskinen ska transporteras med tom tank, säkerställ också att det inte bryter mot gällande regler för transport av dessa maskiner.

UNDERHÅLL

Följ alltid våra instruktioner i samband med underhåll. Gör inga ingrepp eller reparationer som inte ingår i det normala underhållet på egen hand. Vänd dig alltid till en specialiserad och auktoriserad serviceverkstad. Använd inte bränsle (-blandning) för rengöring. Lossa alltid tändstiftshylsan vid underhåll, rengöring och reparationer.

⚠ VARNING! – Bär alltid skyddshandskar i samband med underhåll. Gör inget underhåll när motorn är varm.

FÖRGASARE

Innan det lägsta varvtalet regleras, rengör luftfiltret (B, Fig. 33) och varm motorn. Denna motor har formgivits och tillverkats i överensstämmelse med direktiv 97/68/EG och 2004/26/EG.

⚠ VARNING! – Gör inga ändringar på förgasaren.

--

--

--

--

--	--	--

--

--

--

--

--

--

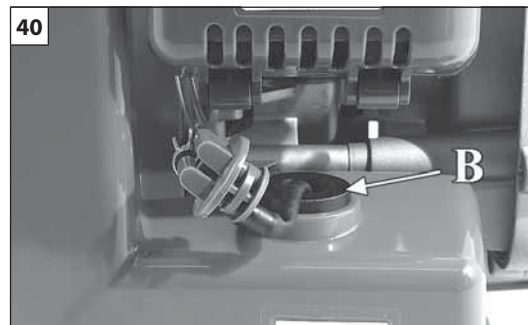
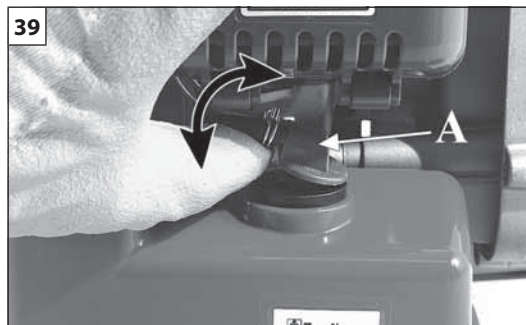
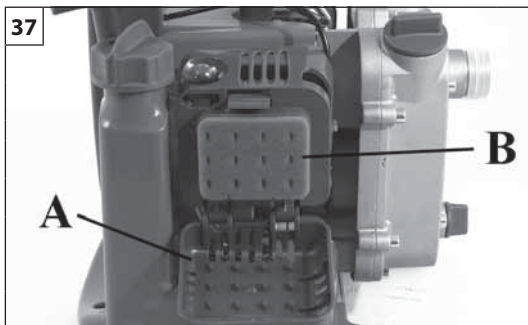

Slovensky	Slovenščina	Svenska
<p align="center">ÚDRŽBA</p>	<p align="center">VZDRŽEVANJE</p>	<p align="center">UNDERHÅLL</p>
<p>VZDUCHOVÝ FILTER - V prípade značného zníženia výkonu motora otvorte kryt (A, Obr. 37) a skontrolujte vzduchový filter (B). Vyčistite odmasťovačom Emak s kódom 001101009, opláchnite vodou a z diaľky osušte stlačeným vzduchom (Obr.38). Pred namontovaním nového filtra odstráňte hrubú špinu z vnútra krytu a z oblasti okolo filtra.</p> <p>PALIVOVÝ FILTER - Pravidelne overujte stav palivového filtra. Aby sa dalo vykonať čistenie, odmontujte držiak hadičiek (A, Obr.39) a tesnenie (B, Obr.40) a potom vyberte filter karburátora (Obr.41).</p> <p>UPOZORNENIE: Počas opätovnej montáže dielov dávajte pozor na správnu polohu držiaka hadičiek (pozrite Obr.42). Ak je príliš znečistený, vymeňte ho (Obr. 41).</p> <p>MOTOR - Rebrovanie valca pravidelne čistite štetcom alebo stlačeným vzduchom (Obr. 44). Nahromadenie nečistôt na valci môže spôsobiť prehriatie, ktoré škodí chodu motora.</p> <p>SVIEČKA - Odporúčame pravidelné čistenie sviečky a kontrolu vzdialenosti elektród (Obr. 43). Používajte sviečku Champion RCJ-4 alebo inej značky rovnakého teplotného stupňa.</p> <p>ŠTARTOVACIA JEDNOTKA</p> <p>⚠ POZOR: Oválna pružina je napnutá a mohla by odletieť ďaleko a spôsobiť vážne poranenia. Nikdy sa nesnažte odmontovať ju ani modifikovať.</p>	<p>ZRAČNI FILTER - Če opazite občutno zmanjšanje moči motorja, odprite pokrov (A, sl. 37) in preverite zračni filter (B). Čistite z razmaščevalnim sredstvom Emak šifra. 001101009, operite z vodo in od daleč pihajte stisnjen zrak (slika 38). Pred namestitvijo novega filtra, odstranite večjo nečistoče z notranje strani pokrovčka in iz predela okrog filtra.</p> <p>FILTER ZA GORIVO - Redno kontrolirajte stanje filtra za gorivo. Za čiščenje demontirajte nosilec cevi (A, slika 39) in tesnilo (B, slika 40) ter odstranite filter goriva (slika 41).</p> <p>PAZITE: Pri vnovični montaži pazite, da pravilno namestite nosilec cevi (glejte sliko 42). Če je preveč umazan, ga zamenjajte (slika 41).</p> <p>MOTOR - S čopičem ali stisnjenim zrakom redno čistite rebra valja (sl. 44). Nabiranje nečistoče na valju lahko povzroči pregrevanje, kar škoduje motorju.</p> <p>SVEČKA - Svečko redno čistite in preverjajte razdaljo med elektrodami (sl. 43). Uporablajte svečke Champion RCJ-4 ali druge znamke enake toplotne vrednosti.</p> <p>ZAGANJALNI SKLOP</p> <p>⚠ POZOR: Spiralna vzmet je napeta in lahko odleti ter pri tem povzroči hude telesne poškodbe. Nikdar je ne poskusite demontirati ali predelovati.</p>	<p>LUFTFILTER- Om du konstaterar en påtaglig minskning av motoreffekten, öppna locket (A, Fig. 37) och kontrollera luftfiltret (B). Rengör med Emak avfettningsmedel kod 001101009. Tvätta med vatten och blås med tryckluft - stå på lite avstånd (Fig.38). Innan ett nytt filter monteras, avlägsna stora smutspartiklar från lockets insida och från området runt filtret.</p> <p>BRÄNSLEFILTER - Kontrollera regelbundet skicket på bränslefiltret. För att utföra rengöringen, demontera slangstödet (A, Fig.39) och tätningen (B, Fig.40) och ta ut bränslefiltret (Fig.41).</p> <p>FÖRSIKTIGHET: Vid återmonteringen kontrollera slangstödet korrekta placering (se Fig.42). Byt det om det är väldigt smutsigt (Fig. 41).</p> <p>MOTOR - Rengör regelbundet vingarna på cylindern med en pensel eller tryckluft (Fig. 44). Om det samlas smuts på cylindern kan överhettning bli följden, vilket i sin tur kan skada motorns funktion.</p> <p>TÄNDSTIFT - Rengör tändstiftet regelbundet och kontrollera avståndet mellan elektroderna (Fig. 43). Använd tändstift Champion RCJ-4 eller av annat märke med likvärdig värmegrad.</p> <p>STARTENHET</p> <p>⚠ VARNING: Spiralfjädern är spänd och kan flyga iväg och orsaka allvarliga skador. Försök inte att demontera eller ändra den.</p>

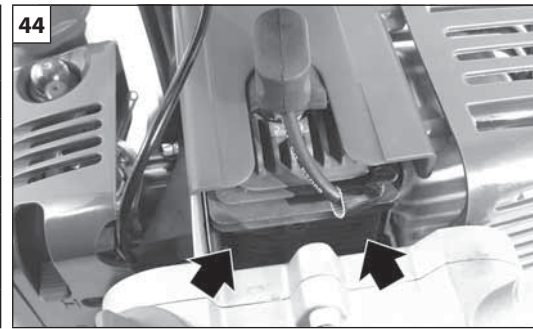
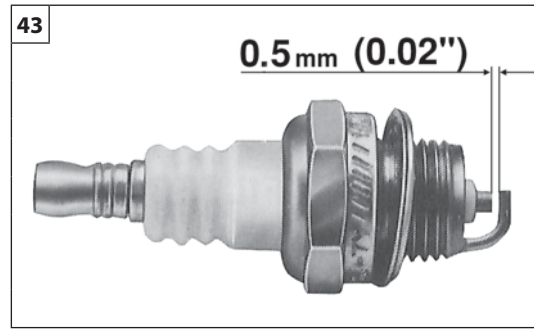
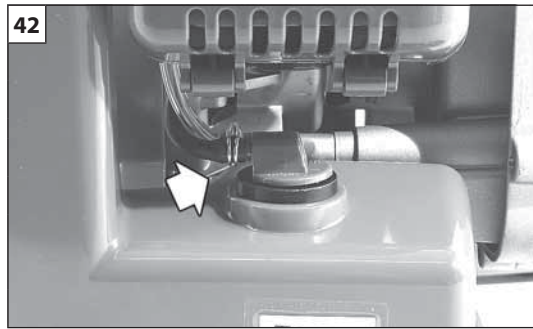
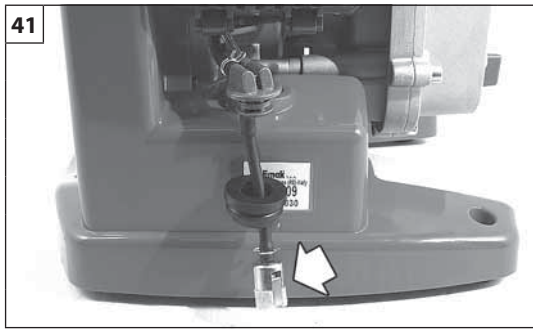

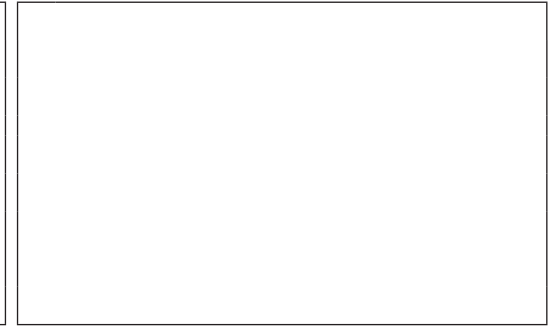
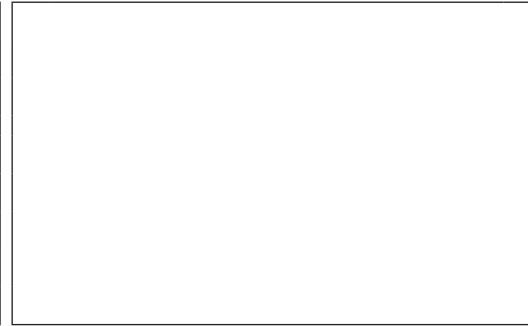
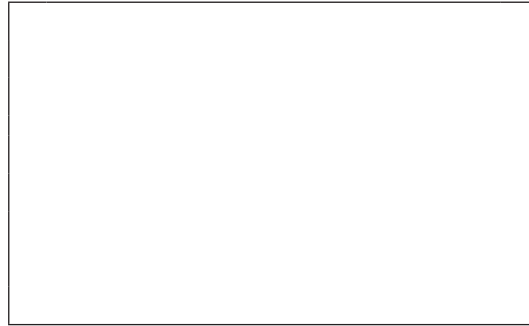
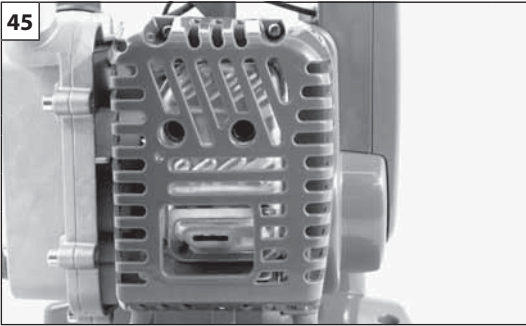

Slovensky

Slovenščina

Svenska

ÚDRŽBA

VZDRŽEVANJE

UNDERHÅLL

TLMIČ VÝFUKU MP 3000 (Obr.45)

- ⚠ **POZOR** – Tento výfuk je vybavený katalyzátorom, ktorý je nevyhnutný, aby motor spĺňal požiadavky noriem na množstvo emisií. Na katalyzátore nikdy nevykonávajte žiadne zmeny, ani ho neodstraňujte: takýmto postupom porušíte zákon.
- ⚠ **POZOR** – Tlmiče výfuku vybavené katalyzátorom sa pri používaní veľmi zohrejú a ostanú horúce aj dlho po zastavení motora. K javu dôjde, aj keď motor beží na voľnobeh. Dotyk katalyzátora môže spôsobiť popáleniny kože. Nezabudnite na nebezpečenstvo požiaru!
- ⚠ **DÁVAJTE POZOR** – Ak je katalyzátor poškodený, musíte ho dať vymeniť. Ak sa katalyzátor často zanáša, môže to byť signálom, že výkonnosť katalytického tlmiča výfuku je obmedzená.
- ⚠ **POZOR** – Stroj nepoužívajte, ak je jeho výfuk poškodený, ak chýba alebo ak bol modifikovaný. Používanie výfuku, ktorý nie je pravidelne kontrolovaný, zvyšuje riziko požiaru a poškodenia sluchu.

IZPUŠNI LONEC MP 3000 (slika 45)

- ⚠ **POZOR** – Izpušni lonec je opremljen s katalizatorjem, ki je potreben, da motor deluje v skladu z zahtevami glede emisij izpušnih plinov. Katalizatorja ne smete nikdar odstraniti ali na njem karkoli spremeniti: če to storite, prekršite zakon.
- ⚠ **POZOR** – Izpušni lonci, ki so opremljeni s katalizatorjem, se med uporabo zelo močno segrejejo in ostanejo vroči še dolgo po ustavitvi motorja. Tako je tudi tedaj, kadar motor teče z najmanjšim številom vrtljajev. Dotik lahko povzroči opekline. Zavedajte se nevarnosti požara!
- ⚠ **POZOR** – Če je katalizator poškodovan, ga je treba zamenjati. Če je katalizator pogostoma zamašen, je to lahko znak, da delovanje katalizatorskega izpušnega lonca ni zadovoljivo.
- ⚠ **POZOR** – Ne uporabljajte stroja, če je izpušni lonec poškodovan, odstranjen ali predelan. Uporaba puhalnika z neustrezno vzdrževanim izpušnim loncem povečuje nevarnost požara in izgube sluha.

LJUDDÄMPARE MP 3000 (Fig.45)

- ⚠ **WARNING** – Denna ljuddämpare är utrustad med katalysator som är nödvändig för motorn för att vara i överensstämmelse med utsläppskraven. Ändra eller avlägsna aldrig katalysatorn: om du gör detta, bryter du mot lagen.
- ⚠ **WARNING** – Ljuddämpare utrustade med katalysator blir mycket varma under användningen och förblir så under lång tid efter att motorn har stängts av. Detta inträffar också när motorn är på minimum. Kontakt kan orsaka brännskador på huden. Kom ihåg brandrisken!
- ⚠ **FÖRSIKTIGHET** – Om katalysatorn är skadad ska den bytas. Om katalysatorn ofta är tilltäppt, kan det vara ett tecken på att den katalytiska ljuddämparens prestanda är begränsad.
- ⚠ **WARNING** – Använd inte maskinen om ljuddämparen är skadad, saknas eller om ändringar gjorts på ljuddämparen. Användning av en ljuddämpare som inte har underhållits på lämpligt sätt ökar risken för brand och att få hörselskador.

--

--

--

--

--	--	--

--

--

--

--

--

--

Slovensky	Slovenščina	Svenska
<p style="text-align: center;">ÚDRŽBA</p>	<p style="text-align: center;">VZDRŽEVANJE</p>	<p style="text-align: center;">UNDERHÅLL</p>
<p>Po každom postrekaní zariadenie dôkladne umyte vodou a riadne osušte. Špinavé stroje sú veľmi nebezpečné pre osoby, hlavne pre deti. Zvyšky po umývaní sa nesmú vylievat' voľne do prírody, pretože by mohli kontaminovať spodnú vodu.</p> <p>MIMORIADNA ÚDRŽBA</p> <p>Po ukončení sezóny, po intenzívnom používaní alebo vždy po dvoch rokoch bežného používania zabezpečte generálnu kontrolu, ktorú musí vykonať špecializovaný technik autorizovaného strediska.</p> <p>⚠ POZOR! - Všetky operácie údržby, ktoré nie sú uvedené v tomto návode, musia byť vykonané v autorizovanom servisnom stredisku. Aby bola zaručená nepretržitá a správna činnosť stroja, nezabudnite, že pri prípadnej výmene jeho dielov sa musia použiť výhradne ORIGINÁLNE NÁHRADNÉ DIELY.</p> <p>⚠ Prípadné nepovolené modifikácie a/alebo použitie neoriginálnych častí príslušenstva, môže spôsobiť vážne alebo aj smrteľné poranenia obsluhujúceho pracovníka alebo tretích osôb.</p>	<p>Po vsakem škropljenju skrbno očistite orodje, jo operite z vodo ter jo skrbno posušite. Umazano orodje je zelo nevarno za ljudi, še posebno za otroke. Odvajanje ostankov pranja v okolje brez posebnih varnostnih ukrepov je prepovedano, saj obstaja nevarnost onesnaženja podtalnice.</p> <p>IZREDNI VZDRŽEVALNI POSEGI</p> <p>Na koncu sezone ob intenzivni rabi ali vsaki dve leti ob običajni uporabi, je priporočljiva splošna kontrola, ki naj bo izvedena ob prisotnosti specializiranega strokovnjaka servisne mreže.</p> <p>⚠ POZOR! - Vsi vzdrževalni posegi, ki niso navedeni v tem priročniku, morajo biti izvedeni v pooblaščenih delavnicah. Za zagotovitev neprekinjenega in pravnega delovanja vašega stroja ne pozabite, da morate pri morebitni zamenjavi katerega od sestavnih delov uporabljati izključno ORIGINALNE NADOMESTNE DELE.</p> <p>⚠ Kakršnekoli nepooblaščen predelave in/ali uporaba neoriginalnih priključkov imajo lahko za posledico hude telesne poškodbe ali smrt uporabnika ali drugih oseb.</p>	<p>Rengör noggrant utrustningen efter varje behandling. Tvätta utrustningen och skölj sedan noggrant. Smutsig utrustning är mycket farlig för människor och särskilt för barn. Det är förbjudet att släppa ut det förorenade tvättvattnet i omgivningen, eftersom det förorenar vattendragen.</p> <p>EXTRA UNDERHÅLL</p> <p>Låt en specialiserad fackman från en auktoriserad serviceverkstad göra en allmän kontroll av utrustningen varje år vid säsongens slut vid intensiv användning och vartannat år vid normal användning.</p> <p>⚠ WARNING! – Allt underhåll som inte beskrivs i denna bruksanvisning måste utföras av en auktoriserad verkstad. För att garantera en konstant och regelbunden funktion på maskinen, kom ihåg att de eventuella bytena av reservdelar skall bytas mot ORIGINAL RESERVDLAR.</p> <p>⚠ Eventuella ej auktoriserade ändringar och/eller användning av icke originaltillbehör kan orsaka allvarliga eller dödliga skador på operatören eller tredje part.</p>

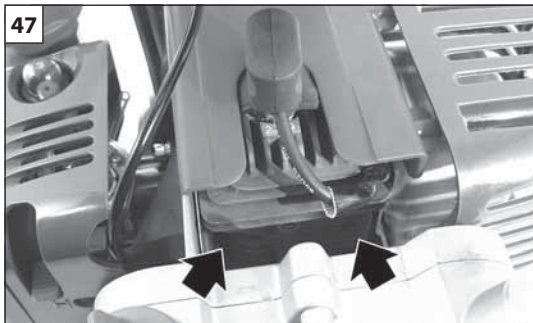
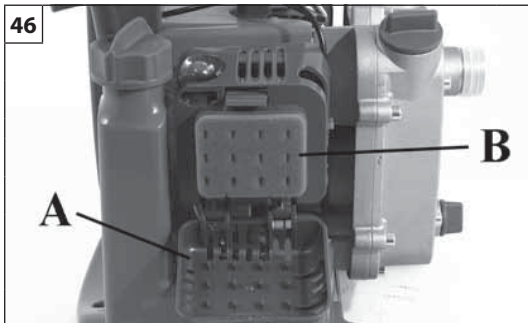

Slovensky	Slovenščina	Svenska
<p align="center">SKLADOVANIE</p>	<p align="center">SKLADIŠČENJE</p>	<p align="center">FÖRVARING</p>
<p>Ak ostane stroj bez používania dlhú dobu:</p> <ul style="list-style-type: none"> - Vyprázdňte a vyčistite palivovú a olejovú nádrž, pričom to urobte na dobre vetranom mieste. - Palivo a olej zlikvidujte podľa platných predpisov na ochranu životného prostredia. - Pri vyprázdňovaní karburátora zapnite motor a počkajte, kým sa nezastaví (ak by ste zmes nechali v karburátore, mohli by sa poškodiť membrány). - Pozorne očistite vzduchový filter (Obr. 46) a rebrá valca (Obr. 47). - Stroj skladujte na suchom mieste, podľa možnosti nie priamo na podlahe, ďaleko od zdrojov tepla a s prázdnyimi nádržami. - Postup pri uvedení do prevádzky po zimnom uskladnení je rovnaký ako pri bežnom spustení stroja do prevádzky (str. 14-20). <p>VYRADENIE Z ČINNOSTI A LIKVIDÁCIA</p> <p>Pred vyradením stroja z prevádzky a po ukončení jeho životnosti bude vhodné dôkladne ho umyť, aby sa z neho odstránili zvyšky chemických prostriedkov.</p> <p>Väčšina materiálov použitých pri výrobe postrekovača je recyklovateľná; všetky kovy (oceľ, hliník, mosadz) možno odovzdať v zberni druhotných surovín.</p> <p>Informácie dostanete v zberni odpadov v mieste vášho bydliska.</p> <p>Likvidáciu odpadov treba vykonať v súlade s platnými predpismi na ochranu životného prostredia, aby sa predišlo kontaminácii pozemkov, vzduchu a vody.</p> <p>V každom prípade bude treba dodržať platné predpisy.</p>	<p>Če stroja dlje časa ne nameravate uporabljati:</p> <ul style="list-style-type: none"> - V dobro prezračenenem prostoru izpraznite in očistite rezervoarja za gorivo in olje. - Odstranite gorivo in olje v skladu z zakonom in na okolju primeren način. - Za praznjenje rezervoarja zaženite motor in počkajte, da porabi vse gorivo in da se ustavi sam od sebe (če pustite mešanico goriva v uplinjaču, lahko to poškoduje membrane). - Skrbno očistite filter za zrak (slika 46) in hladilna rebra na valju (slika 47). - Stroj shranite v suhem prostoru, po možnosti tako, da nima neposrednega stika s tlemi, daleč od virov toplote in s praznima rezervoarjema. - Postopki za ponoven zagon po zimskem skladiščanju so enaki postopkom običajnega zagona (strani 14-20). <p>RAZSTAVITEV IN ODLAGANJE</p> <p>Ob koncu življenjske dobe, ko izdelek dokončno vzamete iz uporabe, ga je priporočljivo skrbno oprati in na ta način odstraniti vse ostanke kemičnih sredstev.</p> <p>Večina materialov, uporabljenih pri izdelavi atomizerja, je ponovno uporabnih; vse kovine (jeklo, aluminij, medenina) se lahko odpelje v običajni center za zbiranje in recikliranje odpadnega železa.</p> <p>Za dodatne informacije se obrnite na običajni center za zbiranje odpadkov v vašem območju.</p> <p>Odlaganje odpadnih delov odslužene naprave mora potekati na okolju prijazen način, brez onesnaževanja tal, zraka in vode.</p> <p>Vsekakor je treba upoštevati lokalne predpise, ki veljajo na tem področju.</p>	<p>Om maskinen ska stå stilla för längre perioder:</p> <ul style="list-style-type: none"> - Töm och rengör bränsle- och oljetanken på en väl ventilerad plats. - Kassera bränslet och oljan enligt reglerna och respektera miljön. - För att tömma förgasaren, starta motorn och vänta tills den stannat (bränsleblandningen i förgasaren kan skada membranen). - Rengör noggrant luftfiltret (Fig.46) och vingarna på cylindern (Fig.47). - Förvara maskinen på en torr plats, om möjligt utan direkt kontakt med marken och långt från värmekällor och med tomma tankar. - Förfaringssätten för idrifttagande efter en vinterförvaring är desamma som man utför under en normal start av maskinen (sid.14-20). <p>DEPONERING OCH SKROTNING</p> <p>När maskinen slutligen skrotas för att den är uttjänad, är det lämpligt att noggrant tvätta den för att ta bort rester av kemiska produkter.</p> <p>Flertalet material som används för tillverkning av pulverblandaren kan återanvändas. Alla metaller (järn, aluminium, mässing) kan lämnas in till en återvinningsstation.</p> <p>Kontakta den normala sophanteringstjänsten i ditt område för information.</p> <p>Miljöhänsyn måste beaktas vid skrotning av maskinen så att mark, luft och vatten inte förorenas.</p> <p>Under alla omständigheter måste lokala lagar på området följas.</p>

--

--

--

--

--	--	--

--

--

--

--

--

--

SK TECHNICKÉ ÚDAJE**SLO** TEHNIČNI PODATKI**S** TEKNISKA DATA

		MP 300	MP 3000
TYP - TIP - TYP		SAMONASÁVACIE - SAMOSESALNA - SJÄLVSUGANDE PUMP	
MOTOR - MOTOR - MOTOR		DVOJTAKTNÝ EMAK - 2 TAKTNI EMAK - TVÅTAKTS EMAK	
OBJEM VALCOV - PROSTORNINA - CYLINDERVOLYM	cm ³	30.5	
VÝKON - MOČ - EFFECT	kW	1.0	
ZAPAĽOVANIE - VŽIG - TÄNDNING		ELEKTRONICKÉ - ELEKTRONSKI - ELEKTRONISK	
KARBURÁTOR - UPLINJAČ - FÖRGASARE		MEMBRÁNOVÝ - MEMBRANSKI - MEMBRAN	
OBJEM PALIVOVEJ NÁDRŽE - PROSTORNINA POSODE ZA GORIVO - TANKENS VOLYM	ℓ	0.83	
PRIEMER NASÁVANIA A VÝTLAKU - PREMER SESALNEGA IN ODVODNEGA PRIKLJUČKA - SUG- OCH TRYCKANSLUTNINGENS DIAMETER	mm (inch)	25.4 (1")	
MAXIMÁLNY PRIETOK - NAJVEČJI PRETOK - MAXIMAL KAPACITET	ℓ/min	150	
MAXIMÁLNA VÝTLAČNÁ VÝŠKA - NAJVEČJA POTISNA VIŠINA - MAXIMAL UPPFORDRINGSHÖJD	m	36	
MAXIMÁLNA VÝŠKA NASÁVANIA - NAJVEČJA SESALNA VIŠINA - MAXIMAL SUGHÖJD	m	7	
HMOTNOSŤ - TEŽA KOMPLETNE ČRPALKE - ENHETENS VIKT	kg	5.5	

SK TECHNICKÉ ÚDAJE**S** TEKNISKA DATA**SLO** TEHNIČNI PODATKI

			MP 300	MP 3000
NAMERANÁ HLADINA AKUSTICKÉHO VÝKONU - IZMERJEN NIVO AKUSTIČNE MOČI - UPPMÄTT LJUDEFFEKTIVÄ	dB (A)	2000/14/EC EN ISO 3744	99.3	
TOLERANCIA - TOLERANCA - TVEKSAMHET	dB (A)		3.0	
ZARUČENÁ HLADINA AKUSTICKÉHO VÝKONU - ZAJAMČENI NIVO AKUSTIČNE MOČI - GARANTERAD LJUDEFFEKTSNIVÄ	dB (A)	2000/14/EC EN ISO 3744	102.0	

ES VYHLÁSENIE O ZHODE	IZJAVA O SKLADNOSTI	EG-FÖRSÄKRAN OM ÖVERENSSTÄMMESE			
Slovensky	Slovenščina	Svenska			
Dolupodpísaný,	Spodaj podpisana odgovorna oseba podjetja	Den undertecknade,			
EMAK spa via Fermi, 4 - 42011 Bagnolo in Piano (RE) ITALY					
Vyhlasuje na svoju výhradnú zodpovednosť, že stroj:	izjavljam na lastno odgovornost, da proizvod:	försäkrar på eget ansvar att maskinen:			
1. Typ: motorové čerpadlo	1. Vrsta motorja: motorna črpalka	1. Typ: vatterpumpar			
2. Ochranná značka: / Typ:	2. Znamka: / Tip:	2. Varumärke: / Typ:			
EFCO MP 300⁽¹⁾ - MP 3000					
3. Sériové číslo	3. serijska identifikacija	3. Serienummer			
461 XXX 0001 - 461 XXX 9999 (MP 300) - 460 XXX 0001 - 460 XXX 9999 (MP 3000)					
Spĺňa požiadavky stanovené smernicou	odgovarja zahtevam podanih v smernicah	överensstämmer med kraven i direktiv			
2006/42/EC - 2004/108/EC - 2000/14/EC - 97/68/EC⁽¹⁾ - 2002/88/EC⁽¹⁾ - 2004/26/EC					
Spĺňa požiadavky nasledujúcich harmonizovaných noriem:	v skladu je z odredbami sledečih usklajenih norm:	överensstämmer med föreskrifterna i följande harmoniserade standarder:			
EN 809 - EN 55012					

⁽¹⁾ Model vyhovuje požiadavkám iba pre prvú fázu Euro 1 - Model ustreza izključno zahtevam EURO 1 - Modellen överensstämmer enbart med Euro 1 fasen

ES VYHLÁSENIE O ZHODE	IZJAVA O SKLADNOSTI	EG-FÖRSÄKRAN OM ÖVERENSSTÄMMELSE			
Slovensky	Slovenščina	Svenska			
Použitý postup posudzovania zhody	Postopki za vrednotenje skladnosti	Föreskrivet förfarande för bedömning av överensstämmelse har följts			
Annex V - 2000/14/EC					
Nameraná hladina akustického výkonu	Izmerjen nivo akustične moči:	Uppmätt ljudeffektnivå			
99.3 dB(A)					
Zaručená hladina akustického výkonu	Garantiran nivo akustične moči:	Garanterad ljudeffektnivå			
102.0 dB(A)					

Miesto výroby / Izdelano v / Ort: Bagnolo in piano (RE) Italy - via Fermi, 4

Dátum / Päivämäärä / Datum: 15/04/2011



Emak[®]_{s.p.a.}
 Fausto Bellamico - President

Technická dokumentácia je uložená v administratívnom sídle. - Technická správa
 Tehnična dokumentacija je shranjena na upravnem sedežu. - Tehnična direkcija
 Teknisk dokumentation arkiverad på det administrativa sätet. - Teknisk riktning

TABUĽKA ÚDRŽBY

Upozorňujeme vás, že nasledujúce intervaly údržby sa uplatňujú iba pri bežných podmienkach činnosti. Ak je vaša každodenná práca namáhavejšia vzhľadom na bežné podmienky, treba intervaly údržby primerane skrátiť.		Pred každým použitím	Po každom zastavení kvôli doplneniu paliva	Po ukončení dennej práce	Týždenne	Mesačne	Pri poškodení alebo chybe	Podľa potreby
Celý stroj	Skontrolujte: úniky, praskliny a opotrebovanie	X	X					
	Vyčistite			X				
Kontroly: spínač, štartér, plynová páčka	Skontrolujte činnosť	X	X					
Palivová nádrž	Skontrolujte: úniky, praskliny a opotrebovanie	X	X					
Palivový filter	Skontrolujte a vyčistite					X		
	Vymeňte filtračný prvok						X	Každých 6 mesiacov
Všetky prístupné skrutky a matice (okrem skrutiek karburátora)	Skontrolujte	X						
	Utiahnite				X			
Vzduchový filter	Vyčistite	X						X
	Vymeňte						X	Každých 6 mesiacov
Štartovacie lanko	Skontrolujte: poškodenia a opotrebovanie				X			
	Vymeňte						X	
Karburátor	Skontrolujte minimum	X	X					
Sviečka	Skontrolujte vzdialenosť elektród					X		
	Vymeňte						X	Každých 6 mesiacov
Tesnenia	Skontrolujte a podľa potreby vymeňte					X		

TABELA VZDRŽEVANJA

Upoštevať, da navedeni intervali vzdrževanja veljajo izključno za normalne delovne razmere. Če je vaše vsakodnevno delo bolj zahtevno od normalnega, je treba ustrezno skrajšati intervale vzdrževanja.		Pred vsako uporabo	Po vsaki ustavitvi za dolivanje goriva	Po končanem delovnem dnevu	Tedensko	Mesečno	V primeru poškodbe ali okvare	Po potrebi
Kompleten stroj	Preglejte: netesna mesta, razpoke, obrabo	X	X					
	Očistite			X				
Kontrolirajte: stikalo, zagonska loputa, vzvod za plin	Kontrolirajte delovanje	X	X					
Posoda za gorivo	Preglejte: netesna mesta, razpoke, obrabo	X	X					
Filter za gorivo	Preglejte in očistite					X		
	Zamenjajte vložek filtra						X	Vsakih 6 mesecev
Vse vijake in matice (razen vijakov na uplinjaču)	Preglejte	X						
	Dodatno pritegnite				X			
Filter za zrak	Očistite	X						X
	Zamenjajte						X	Vsakih 6 mesecev
Zagonska vrhica	Preglejte: poškodbe in obrabo				X			
	Zamenjajte						X	
Uplinjač	Kontrolirajte prosti tek	X	X					
Svečka	Kontrolirajte razdaljo med elektrodama					X		
	Zamenjajte						X	Vsakih 6 mesecev
Tesnila	Preglejte in po potrebi zamenjajte					X		

UNDERHÅLLSTABELL

Vänligen notera att följande underhållsintervaller gäller enbart normala funktionsvillkor. Om ditt dagliga arbete är mer krävande än normalt ska underhållsintervallen minska i motsvarande grad.

		Före varje användning	Efter varje stopp för tankning	Efter att ha avslutat det dagliga	Veckovisa	Månadsvisa arbetet	Om den är skadad eller defekt	På begäran
Komplett maskin	Inspektera: läckage, sprickor och förlitningar	X	X					
	Rengör			X				
Kontroller: brytare, startspak, gasspak	Kontrollera funktionen	X	X					
Bränsletank	Inspektera: läckage, sprickor och förlitningar	X	X					
Bränslefilter	Inspektera och rengör					X		
	Byt filterelement						X	Var 6 månad
Alla åtkomliga skruvar och muttrar (med undantag av förgasarskruvarna)	Inspektera	X						
	Dra åt på nytt				X			
Luftfilter	Rengör	X						X
	Byt						X	Var 6 månad
Startsnöre	Inspektera: skador och förlitningar				X			
	Byt						X	
Förgasare	Kontrollera min. inställning	X	X					
Tändstift	Kontrollera avståndet mellan elektroder					X		
	Byt						X	Var 6 månad
Tätningar	Inspektera och byt om nödvändigt					X		

RIEŠENIE PROBLÉMOV



POZOR: jednotku vždy zastavte a odpojte kábllovú koncovku zo sviečky, až potom urobte všetky nápravné opatrenia podľa tabuľky dolu, samozrejme okrem tých, pri ktorých sa vyžaduje, aby bola jednotka v chode.

Ak sa vám nepodarilo problém odstrániť ani po overení všetkých príčin, obráťte sa na autorizovaný servis. Ak príčina problému nie je uvedená v tejto tabuľke, obráťte sa na autorizovaný servis.

PROBLÉM	MOŽNÉ PRÍČINY	RIEŠENIE
Motor sa nenašartuje alebo zhasne už po niekoľkých sekundách po naštartovaní. (Uistite sa, že je spínač v polohe "I")	1. Sviečka nevydáva iskru 2. Motor je zahľtený	1. Skontrolujte iskru sviečky. Ak sviečka nevydáva iskru, zopakujte test s novou sviečkou (RCJ-4) . 2. Postupujte podľa pokynov na str.18. Ak sa motor ani tak nenašartuje, zopakujte procedúru s novou sviečkou.
Motor sa našartuje, ale nezrýchľuje správne, alebo pri vyššej rýchlosti nefunguje správne.	Treba nastaviť karburátor.	Zavolajte autorizovaný servis, aby vám nastavili karburátor.
Motor nedosiahne plnú rýchlosť a / alebo veľmi dymí.	1. Skontrolujte zmes olej / benzín. 2. Špinavý vzduchový filter. 3. Treba nastaviť karburátor	1. Používajte čerstvý benzín a olej pre 2-taktné motory. 2. Vyčistite; pozrite pokyny v kapitole Údržba vzduchového filtra. 3. Zavolajte autorizovaný servis, aby vám nastavili karburátor.
Motor sa našartuje, otáča sa a zrýchľuje, ale pri minime zhasne.	Treba nastaviť karburátor.	Zavolajte autorizovaný servis, aby vám nastavili karburátor.
Motor sa našartuje a otáča sa, ale prietok vody je slabý.	1. Nadmerná hĺbka ponoru nasávania. 2. Rotor je poškodený alebo opotrebovaný. 3. Upchatý nasávací filter.	1. Pozrite tabuľku na str. 34. 2. Zavolajte autorizovaný servis. 3. Vyčistite filter nasávania

ODPRAVA PROBLEMOV



POZOR: vselej ugasnite stroj in snemite kabel z vžigalne svečke, preden se lotite katerihkoli preizkusov za odpravo motenj, navedenih v tabeli, razen v tistih primerih, ko se zahteva delovanje stroja.

Ko preverite vse možne vzroke in če motnja ni odpravljena, se obrnite na pooblaščen servisno službo. V kolikor naletite na problem, ki v tabeli ni naveden, se obrnite na pooblaščen servisno službo.

PROBLEM	MOŽNI VZROKI	ODPRAVA
Motor ne steče oziroma ugasne par sekund po zagonu. (Preverite, ali je stikalo v položaju "I")	1. Ni iskre 2. Zalit motor	1. Kontrolirajte iskro na svečki. Če iskre ni, ponovite preizkus z novo svečko (RCJ-4) . 2. Izvedite postopek na strani 18. Če motor še vedno ne steče, ponovite postopek z novo vžigalno svečko.
Motor steče, vendar ne pospešuje pravilno ali ne deluje pravilno pri visoki hitrosti.	Treba je nastaviti uplinjač.	Za nastavitvev uplinjača se obrnite na pooblaščen servisno službo.
Motor ne doseže polne hitrosti in/ali močno dimi.	1. Kontrolirajte mešanico olja in bencina. 2. Onesnažen filter za zrak. 3. Treba je nastaviti uplinjač.	1. Uporabljajte svež bencin in olje, ki je primerno za 2-taktno motorje. 2. Očistite; glejte navodila v poglavju Vzdrževanje filtra za zrak. 3. Za nastavitvev uplinjača se obrnite na pooblaščen servisno službo.
Motor steče, se vrti in pospešuje, vendar ugaša v prostem teku.	Treba je nastaviti uplinjač.	Za nastavitvev uplinjača se obrnite na pooblaščen servisno službo.
Motor steče in deluje, vendar je dobavljena količina vode majhna.	1. Prevelika samososalna globina ob zagonu. 2. Turbina je poškodovana ali obrabljena. 3. Sesalni filter je zamašen.	1. Glejte tabelo na strani 34. 2. Obrnite se na pooblaščen servisno službo. 3. Očistite sesalni filter.

PROBLEMLÖSNING



VARNING: stanna alltid enheten och skruva loss tändstiftet innan du utför alla korrigerande tester rekommenderade i nedanstående tabell, förutom när funktion av enheten krävs.

När alla möjliga orsaker har kontrollerats och problemet inte är löst, vänd dig till ett auktoriserat servicecentra. Om ett problem skulle inträffa som inte finns angivet i den här tabellen, vänd dig till ett auktoriserat servicecentra.

PROBLEM	MÖJLIGA ORSAKER	LÖSNING
Motorn startar inte eller stängs av efter några sekunder efter start. (Säkerställ att brytaren är i läget "I")	<ol style="list-style-type: none"> 1. Det finns ingen gnista 2. Motorn har fått för kraftig bränsletillförsel 	<ol style="list-style-type: none"> 1. Kontrollera tändstiftsgnistan. Om det inte finns någon gnista, upprepa testet med ett nytt tändstift (RCJ-4). 2. Följ proceduren på sid.18. Om motorn fortfarande inte startar, upprepa proceduren med ett nytt tändstift.
Motorn startar, men accelererar inte korrekt eller fungerar inte korrekt vid hög hastighet.	Förgasaren måste regleras.	Vänd dig till ett auktoriserat servicecentra för inställningen av förgasaren.
Motorn uppnår inte full hastighet och/eller avger för mycket rök.	<ol style="list-style-type: none"> 1. Kontrollera bensin/olje-blandningen. 2. Luftfilter smutsigt. 3. Förgasaren måste regleras. 	<ol style="list-style-type: none"> 1. Använd färsk bensin och en olja passande för 2-taksmotorer. 2. Rengör; se anvisningarna i kapitlet Underhåll luftfilter. 3. Vänd dig till ett auktoriserat servicecentra för inställningen av förgasaren.
Motorn startar, roterar och accelererar, men håller inte lägsta varvtal.	Förgasaren måste regleras.	Vänd dig till ett auktoriserat servicecentra för inställningen av förgasaren.
Motorn startar och roterar, men vattenflödet är lågt	<ol style="list-style-type: none"> 1. Påfyllningsdjup för högt. 2. Fläkthjul är skadat eller slitet. 3. Sugfilter täppt. 	<ol style="list-style-type: none"> 1. Se tabell sid.34. 2. Vänd dig till ett auktoriserat servicecentra. 3. Rengör sugfiltret.

Slovensky	Slovenščina	Svenska
ZÁRUKA	GARANCIJSKI LIST	GARANTIBEVIS
<p>Tento stroj bol navrhnutý a vyrobený využitím najmodernejších výrobných techník. Výrobca poskytuje na svoje výrobky 24 mesačnú záruku od dátumu nákupu v prípade používania súkromnými osobami a pri používaní vo voľnom čase. V prípade profesionálneho používania je záruka obmedzená na 12 mesiacov.</p> <p>Všeobecné záručné podmienky</p> <ol style="list-style-type: none"> Záruka sa uplatňuje od dátumu nákupu. Výrobca, prostredníctvom predajnej siete a technického servisu, bezplatne vymení časti, ktoré sú vadné v dôsledku vady materiálu, opracovania alebo výroby. Záruka neuberá kupujúcemu právne nároky vyplývajúce z občianskeho zákonníka v prípade väd alebo kazov spôsobených predanou vecou. Technický personál zasiahne čo najrýchlejšie v časových lehotách, ktoré mu umožnia organizačne požiadavky. K žiadosti o záručnú opravu treba predložiť oprávnenému personálu nižšie uvedený záručný list opečiatkovaný predajcom, vyplnený vo všetkých častiach a doplnený nákupnou faktúrou alebo pokladničným blokom, povinným na daňové účely, na ktorom je uvedený dátum nákupu. Záruka sa neuplatňuje v prípade: <ul style="list-style-type: none"> Zjavnej absencie údržby, Nesprávneho používania výrobku alebo jeho poškodenia, Použitia nevhodných mazadiel alebo pohonných látok, Použitia neoriginálnych náhradných súčiastok alebo doplnkov, Zásahov vykonaných neoprávnenými osobami. Výrobca vyníma zo záruky spotrebné materiály a súčasti, ktoré podliehajú bežnému funkčnému opotrebeniu. Záruka sa nevzťahuje na zásahy modernizácie alebo vylepšenia výrobku. Záruka nepokrýva nastavovanie a údržbu, ktoré by mali byť potrebné počas záručnej lehoty. Prípadné škody spôsobené prepravou musia byť ihneď nahlásené prepravcovi, inak záruku nemožno uplatniť. Na motory ostatných značiek (Briggs & Stratton, Tecumseh, Kawasaki, Honda, atď.), namontované na naše prístroje, sa vzťahuje záruka poskytnutá výrobcami motora. Záruka nepokrýva prípadné škody, priame alebo nepriame, spôsobené osobám alebo na veciach poruchami prístroja, alebo ktoré sú následkom núteného predĺženého pozastavenia jeho používania. 	<p>Ta stroj je bil zasnovan in izdelan po najsodobnejših proizvodnih postopkih. Izdelovalec nudi garancijo za svoje izdelke za čas 24 mesecev od nakupa za zasebno ali uporabo v prostem času. Za profesionalno uporabo garancija velja le za 12 mesecev.</p> <p>Splošni garancijski pogoji</p> <ol style="list-style-type: none"> Garancija se prizna od datuma nakupa. Proizvajalec preko prodajne mreže in servisne mreže brezplačno zamenja okvarjene dele, kjer so se pokazale napake v materialu, obdelavi ali proizvodnji. Garancija kupcu ne jemlje zakonskih pravic, ki jih predvideva civilni zakonik, za posledice pomanjkljivosti ali napak kupljenega blaga. Tehnično osebje bo glede na svoje organizacijske možnosti posredovalo v najkrajšem možnem času. Pri uveljavljanju garancijskega zahtevka, je treba pooblaščenemu osebj u predložiti spodaj navedeni, pravilno izpolnjeni garancijski list z žigom prodajalca, kateremu je treba priložiti še račun ali blagajniški odrezek, ki potrjuje datum nakupa. Garancija ni veljavna v naslednjih primerih: <ul style="list-style-type: none"> Očitno pomanjkanje vzdrževalnih posegov, Nepravilna uporaba izdelka ali nedovoljeni posegi, Uporaba neprimerni maziv ali goriv, Uporaba neoriginalnih nadomestnih delov ali dodatne opreme, Posegi, opravljeni s strani nepooblaščenih oseb. Proizvajalec ne nudi garancije za potrošne materiale. Garancija ne velja za posodobitve in izboljšave izdelka. Garancija ne krije nastavitev in vzdrževalnih posegov, ki bi morali biti izvedeni v času veljavnosti garancije. Morebitno povzročeno škodo med prevozom je treba takoj prijaviti prevozniku, sicer garancija preneha veljati. Za motorje drugih znamk (Briggs & Stratton, Tecumseh, Kawasaki, Honda, itd.), ki jih vgrajujemo v naše stroje, velja garancija, ki jo podaja izdelovalci motorja. Garancija ne krije morebitne posredne ali neposredne škode, ki bi bila povzročena na osebah ali stvarih zaradi okvare stroja ali ki bi bila posledica daljše neuporabe stroja. 	<p>Denna maskin har formgivits och tillverkats med avancerad och modern produktionsteknik. När produkten används för privatbruk eller hobbybruk gäller tillverkarens produktgaranti i 24 månader, räknat från och med inköpsdatum. Garantin är begränsad till 12 månader vid yrkesbruk.</p> <p>Allmänna garantivillkor</p> <ol style="list-style-type: none"> Garantin är giltig från och med inköpsdatum. Tillverkaren byter kostnadsfritt ut delar som har defekter i material, bearbetning eller tillverkning genom sitt nät av försäljnings- och servicefirmor. Garantikontraktet frångår inte köparen de i civilrätten fastslagna lagliga rättigheterna mot verkningar av defekter eller fel på den sålda produkten. Fel åtgärds så snart som möjligt av servicefirmans personal, i mån av tid och med hänsyn tagen till servicefirmans organisation. För att kunna begära service under garantitiden måste användaren visa upp nedanstående garantibevis med återförsäljarens stämpel. Garantibeviset skall vara ifyllt i alla sina delar och åtföljas av en faktura eller ett kvitto eller annan handling där inköpsdatum framgår. Garantin upphör att gälla i följande fall: <ul style="list-style-type: none"> Bristande underhåll, Felaktig användning av maskinen eller otillåtna ändringar på maskinen, Användning av fel typ av smörjmedel eller bränsle, Användning av icke original reservdelar eller tillbehör, Reparationer eller andra arbeten som har utförts av icke auktoriserad servicepersonal. Tillverkarens garanti gäller inte förbrukningsartiklar eller komponenter som normalt utsätts för slitage vid användningen. Garantin gäller inte uppdateringar eller förbättringar av produkten. Garantin täcker inte de justeringar eller det underhåll som eventuellt kan krävas under garantiperioden. Transportören måste omedelbart informeras om eventuella skador som har uppkommit under transporten. Om så inte sker blir garantin ogiltig. För motorer av andra varumärken (Briggs & Stratton, Tecumseh, Kawasaki, Honda, osv.) som monteras på våra produkter gäller den garanti som motortillverkaren utställer. Garantin täcker inte direkta eller indirekta personsador eller skador på föremål som förorsakas av defekter på maskinen eller som följer av ett längre påtvingat avbrott i användningen av maskinen.

<p>MODEL - MODEL</p> <p>_____</p> <p>SÉRIOVÉ Č.. SERIJSKA ŠTEVILKA</p> <p>_____</p> <p>KÚPENÉ OD P. - KUPEC</p> <p>_____</p> <p>_____</p> <p>_____</p>	<p>DÁTUM - DATUM</p> <p>_____</p> <p>_____</p> <p>PREDAJCA - POOBLAŠČENI PRODAJALEC</p> <p>_____</p> <p>_____</p> <p>_____</p>	<p>MODELL</p> <p>_____</p> <p>SERIENUMMER</p> <p>_____</p> <p>KÖPT AV</p> <p>_____</p> <p>_____</p> <p>_____</p>	<p>DATUM</p> <p>_____</p> <p>_____</p> <p>ÅTERFÖRSÄLJARE</p> <p>_____</p> <p>_____</p> <p>_____</p>
------------------------------------------------------------------------------------------------------------------------------------------------------------	--------------------------------------------------------------------------------------------------------------------------------	------------------------------------------------------------------------------------------------------------------	-----------------------------------------------------------------------------------------------------

Neposielajte! Priložite iba k prípadnej žiadosti o technický servis.

Ne pošiljajte! Priložite le ob morebitnem uveljavljanju garancijskega zahtevka.

Skicka inte! Bifoga endast begäran om teknisk garanti.

NOTE:

NOTE:

SK **UPOZORNENIE** - Tento návod musí sprevádzať prístroj po celú dobu jeho životnosti.

SLO **OPOZORILO!** - Ta Priročnik za uporabnika mora ostati z napravo skozi njeno celotno življenjsko dobo.

S **VARNING** - Denna handbok måste åtfölja maskinen under maskinens hela livstid.



It's an **EMAK S.p.A.** trademark Member of the YAMA group
42011 Bagnolo in Piano (RE) Italy
Tel. +39 0522 956611 • Fax +39 0522 951555
service@emak.it • www.efco.it

