

SK NÁVOD NA POUŽITIE A ÚDRŽBU
SLO PRIROČNIK ZA UPORABNIKA
S HANDBOK FÖR ANVÄNDNING OCH UNDERHÅLL
BIH SRB HR UPUTSTVA ZA KORIŠTENJE I ODRŽAVANJE
RO MANUAL DE UTILIZARE ȘI ÎNTREȚINERE



our power, your passion



Publ. 61030135 - Mag/2010



We care

Quality Ethics Environment

ISO 9001 - SA 8000 - ISO 14001

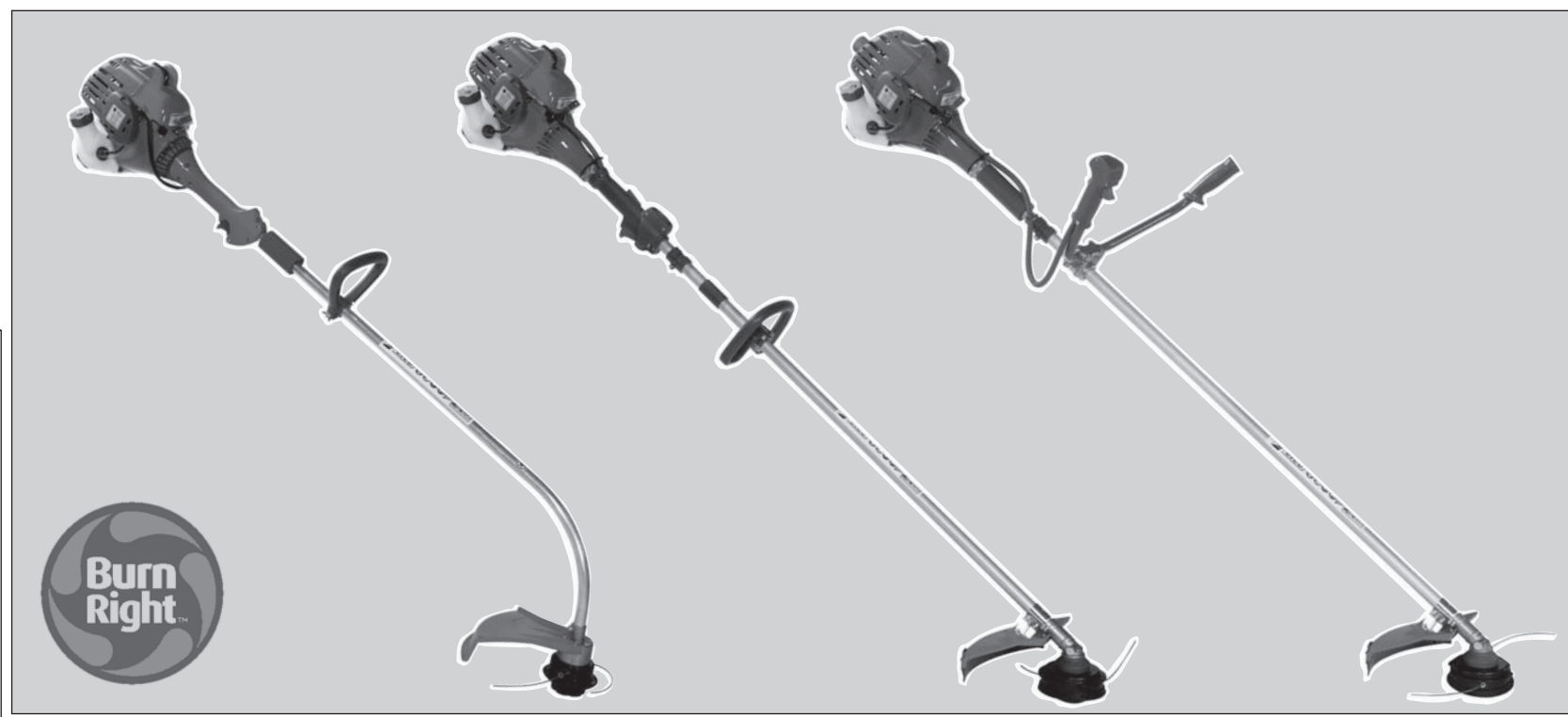

STARK 2500 TR (25.4 cm³) - **STARK 2500 S** (25.4 cm³) - **STARK 2500 T** (25.4 cm³)

PREKLAD PŔVODNÝCH POKYNOV

Nezačínajte prácu, kým si pozorne neprečítate tento návod k použitiu, predídete tak nehodám a dozviete sa informácie, ako krovinorez správne používať. Nájdete tu vysvetlenie ako obsluhovať rôzne časti stroja a inštrukcie pre kontrolu a údržbu.

Poznámka: Ilustrácie a špecifikácie uvedené v tomto návode nie sú prísne záväzné. Výrobca si vyhradzuje právo na vykonávanie zmien bez predchádzajúceho upozornenia.

PREVOD ORIGINALNIH NAVODIL

Če želite pravilno uporabljati električno koso in preprečiti nesreče, ne začnite z delom preden skrbno ne preberete tega priročnika. V navodilih boste našli pojasnila o delovanju raznih delov stroja, kakor tudi napotki za nujne preglede in ustrezno vzdrževanje.

OPOMBA: Ponazoritve in specifikacije v tem priročniku se lahko razlikujejo glede na zahteve posamezne države in so predmet sprememb brez predhodnega obvestila proizvajalca

ÖVERSÄTTNING AV ORIGINALANVISNINGAR

Ta inte trimmern i bruk förrän du har läst igenom denna handbok ytterst noggrant. Det är en förutsättning för att kunna använda trimmern på korrekt sätt och förhindra olyckor. I denna handbok finns förklaringar till de olika komponenternas funktioner och de anvisningar som krävs för att kunna göra nödvändiga kontroller och underhåll.

OBS! Beskrivningarna och illustrationerna som finns i denna handbok är inte strängt förpliktande, utan tillverkaren förbehåller sig rätten att göra ändringar på maskinen utan att från gång till gång anpassa innehållet i handboken.

PRIJEVOD IZVORNIH NAPUTAKA

Ako želite pravilno koristiti ovaj rezač grmlja/trimer za travu i izbjeći moguće nesretne slučajeve, nemojte pristupati radu bez prethodnog pažljivog čitanja ovih uputstava. U ovim ćete uputstvima naći objašnjenja o radu različitih sastavnih dijelova i naputke o neophodnim provjerama i održavanju.

NAPOMENA: opisi i slike sadržani u ovim uputstvima ne predstavljaju nikakvu obvezu za Proizvođača. Proizvođač pridržava pravo unošenja izmjena bez obveze ažuriranja ovih uputstava.

TRADUCERE INSTRUCȚIUNI INIȚIALE

Pentru o utilizare corectă a motocoasei și pentru a evita accidentele, nu începeți lucrul fără a fi citit acest manual cu cea mai mare atenție. În acest manual veți găsi explicațiile privind funcționarea diferitelor componente și instrucțiunile privind controalele necesare și întreținerea. N.B. Descrierile și ilustrațiile din prezentul manual au caracter pur orientativ. Firma își rezervă dreptul de a aduce eventuale modificări, fără a-și lua angajamentul de a actualiza de fiecare dată acest manual.

**UPOZORNENIE!!!****RIZIKO POŠKODENIA SLUCHU**

ZA NORMÁLNYCH PODMIENOK POUŽÍVANIA TOHTO PRÍSTROJA SA OSOBA, KTORÁ HO POUŽÍVA, VYSTAVUJE DENNEJ HLADINE HLUKU ROVNAJÚCEJ SA ALEBO VYŠŠEJ AKO

85 dB (A)**PAŹNJA!!!****OPASNOST OD OŠTEČENJA SLUHA**

POD UOBIČAJENIM UVJETIMA RADA OVOG UREĐAJA, OSOBA KOJA GA KORISTI MOŽE BITI IZLOŽENA DNEVNO RAZINI BUKE JEDNAKOJ ILI VIŠOJ OD

85 dB (A)**OPOZORILO !!!****NEVARNOST POŠKODBE SLUHA**

V NORMALNIH POGOJIH UPORABE LAHKO TA NAPRAVA POVZROČA DNEVNO IZPOSTAVLJENOST UPORABNIKA HRUPU, KI JE ENAK ALI VEŐJI OD

85 dB (A)**ATENȚIE!!!****RISC DE DIMINUARE A AUZULUI**

ÎN CONDIȚII NORMALE DE UTILIZARE, ACEST APARAT POATE FACE CA OPERATORUL SĂ FIE SUPUS UNUI NIVEL DE EXPUNERE PERSONALĂ, ZILNICĂ, LA ZGOMOT EGALĂ CU SAU MAI MARE DE

85 dB (A)**VARNING!!!****RISK FÖR HÖRSELNEDSÄTTNING**

VID NORMAL ANVÄNDNING AV DENNA MASKIN KAN ANVÄNDAREN DAGLIGEN UTSÄTTAS FÖR EN BULLERNIVÅ SOM ÄR LIKA MED ELLER HÖGRE ÄN

85 dB (A)

<p>SK OBSAH</p> <p>ÚVOD _____ 2</p> <p>VYSVETLIVKY A BEZPEČNOSTNÉ UPOZORNENIA _____ 4-5</p> <p>ČASTI KROVINOREZU _____ 6</p> <p>PRAVIDLÁ BEZPEČNOSTI _____ 8</p> <p>MONTÁŽ _____ 14</p> <p>ŠTARTOVANIE _____ 20</p> <p>ZASTAVENIE MOTORA _____ 30</p>	<p>POUŽITIE _____ 30</p> <p>ÚDRŽBA _____ 44</p> <p>USKLADNENIE _____ 54</p> <p>TECHNICKÉ ÚDAJE _____ 58</p> <p>VYHLÁSENIE O ZHODE _____ 62</p> <p>TABULKA ÚDRŽBY _____ 64</p> <p>RIEŠENIE PROBLÉMOV _____ 67</p> <p>ZÁRUČNÝ LIST _____ 70</p>	<p>BIH SRB HR KAZALO</p> <p>UVODNE NAPOMENE _____ 2</p> <p>OBJAŠNJENJE SIMBOLA I _____</p> <p>UPOZORENJA ZA SIGURNOST _____ 4-5</p> <p>SASTAVNI DIJELOVI TRIMERA _____ 6</p> <p>SIGURNOSNI PROPISI _____ 10</p> <p>SKLAPANJE _____ 15</p> <p>POKRETANJE _____ 21</p> <p>OBUSTAVA MOTORA _____ 31</p>	<p>KORIŠTENJE _____ 31</p> <p>ODRŽAVANJE _____ 45</p> <p>USKLADIŠTAVANJE _____ 55</p> <p>TEHNIČKI PODACI _____ 58</p> <p>IZJAVA SUGLASNOSTI _____ 62</p> <p>TABLICA ODRŽAVANJA _____ 65</p> <p>OTKLANJANJE KVAROVA _____ 68</p> <p>GARANTNI LIST _____ 71</p>
<p>SLO KAZALO</p> <p>UVOD _____ 2</p> <p>RAZLAGA SIMBOLOV IN VARNOSTNIH OPOZORIL _____ 4-5</p> <p>SESTAVNI DELI ELEKTRIČNE KOSE _____ 6</p> <p>VARNOSTNA OPOZORILA _____ 8</p> <p>SESTAVA _____ 14</p> <p>ZAGON _____ 20</p> <p>ZAUSTAVLJANJE MOTORJA _____ 30</p>	<p>UPORABA _____ 30</p> <p>VZDRŽEVANJE _____ 44</p> <p>SKLADIŠČENJE _____ 54</p> <p>TEHNIČNI PODATKI _____ 58</p> <p>IZJAVA O SKLADNOSTI _____ 62</p> <p>PREGLED VZDRŽEVANJA _____ 64</p> <p>ODPRAVA PROBLEMOV _____ 67</p> <p>GARANCIJSKA IZJAVA _____ 70</p>	<p>RO CUPRINS</p> <p>INTRODUCERE _____ 2</p> <p>EXPLICAȚIE SIMBOLURI ȘI RECOMANDĂRI PRIVIND SIGURANȚA _____ 4-5</p> <p>COMPONENTELE MOTOCOASEI _____ 6</p> <p>NORME DE SIGURANȚĂ _____ 10</p> <p>MONTAREA _____ 15</p> <p>PORNIREA _____ 21</p> <p>OPRIREA MOTORULUI _____ 31</p>	<p>UTILIZAREA _____ 31</p> <p>ÎNTREȚINEREA _____ 45</p> <p>DEPOZITAREA _____ 55</p> <p>DATE TEHNICE _____ 58</p> <p>DECLARAȚIE DE CONFORMITATE _____ 62</p> <p>TABEL DE ÎNTREȚINERE _____ 66</p> <p>REZOLVAREA PROBLEMELOR _____ 69</p> <p>CERTIFICAT DE GARANȚIE _____ 71</p>
<p>S INNEHÅLLSFÖRTECKNING</p> <p>INLEDNING _____ 2</p> <p>FÖRKLARING TILL SYMBOLER OCH SÄKERHETSREGLER _____ 4-5</p> <p>TRIMMERNES KOMPONENTER _____ 6</p> <p>SÄKERHETSREGLER _____ 8</p> <p>ASSEMBLERING _____ 14</p> <p>START _____ 20</p> <p>STOPP AV MOTORN _____ 30</p> <p>ANVÄNDNING _____ 30</p>	<p>UNDERHÅLL _____ 44</p> <p>FÖRVARING _____ 54</p> <p>TEKNISKA DATA _____ 58</p> <p>EG-FÖRSÄKRAN OM ÖVERENSSTÄMMELSE _____ 62</p> <p>UNDERHÅLLSTABELL _____ 65</p> <p>PROBLEMLÖSNING _____ 68</p> <p>GARANTIBEVIS _____ 70</p>		

SK VYSVETLIVKY A BEZPEČNOSTNÉ UPOZORNENIA

SLO RAZLAGA SIMBOLOV IN VARNOSTNIH OPOZORIL

S FÖRKLARING TILL SYMBOLER OCH SÄKERHETSREGLER

BIH SRB HR

OBJAŠNJENJE SIMBOLA I UPOZORENJA ZA SIGURNOST

RO

EXPLICAȚIE SIMBOLURI ȘI RECOMANDĂRI PRIVIND SIGURANȚA

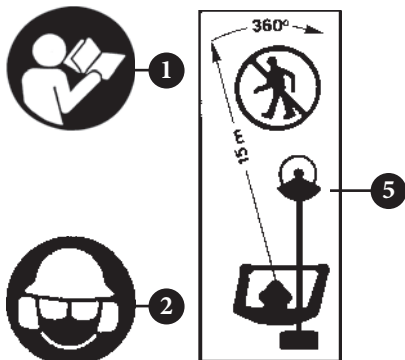

- SK**
- 1 - Pred prácou s týmto prístrojom si prečítajte návod na použitie a údržbu.
 - 2 - Používajte ochrannú prilbu, okuliare a slúchadlá.
 - 3 - Pri používaní kovových alebo plastových kotúčov používajte ochrannú obuv a rukavice.
 - 4 - Pozor na odmrštené redmety.
 - 5 - Udržiavajte min. vzdialenosť 15 m od okolostojacich osôb a zvierat.
 - 6 - Používanie krovinorezu s kotúčom na drevo je zakázané.
 - 7 - Mimoriadnu pozornosť venujte spätnému vrhu. Môže byť veľmi nebezpečný.
 - 8 - Na prístroje s ohnutým prevodovým hriadeľom nie je možné namontovať žiadny druh kotúča, okrem/len strunovej vyžínacej hlavyce.
 - 9 - **UPOZORNENIE!** - Povrch môže byť horúci!

- SLO**
- 1 - Preberite priročnik za uporabnika pred uporabo te naprave.
 - 2 - Uporabljajte zaščito za glavo, oči in ušesa.
 - 3 - Pri uporabi kovinskih in plastičnih rezil nosite močne škornje in rokavice.
 - 4 - Bodite pozorni na predmete, ki lahko odletijo izpod kose.
 - 5 - Opazovalci naj se umaknejo najmanj 15 m.
 - 6 - Motorne kose ne uporabljajte z rezilom za šaganje lesa.
 - 7 - Vselej bodite posebej pozorni na nevarnost protisunka. Lahko privede do nevarnih situacij.
 - 8 - Na naprave z lomljeno cevjo pogonske gredi ni mogoče pritrditi rezil, temveč samo glave z nitko.
 - 9 - **POZOR!** - Površine so lahko vroče!



- S**
- 1 - Läs noggrant igenom denna handbok för användning och underhåll innan du börjar använda maskinen.
 - 2 - Bär hjälm, skyddsglasögon och hörselskydd.
 - 3 - Bär skyddsskor och skyddshandskar när metall- eller plastskivor används.
 - 4 - Se upp! Det finns risk att föremål slungas ut.
 - 5 - Se till att närvarande personer befinner sig på minst 15 m avstånd från trimmern.
 - 6 - Det är förbjudet att använda trimmern tillsammans med skivor för trä.
 - 7 - Var speciellt uppmärksamhet på bakslag. Det kan vara farligt.
 - 8 - På maskiner med kurvad transmissionsaxel går det inte att montera någon typ av skiva, utan endast trimmerhuvuden för nylontråd.
 - 9 - **VARNING!** - Ytorna kan vara varma!

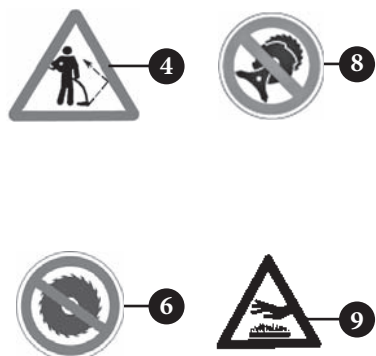

- BIH**
- 1 - Prije uporabe ovog stroja, pročitajte uputstva za njegovo korištenje i održavanje.
- SRB**
- 2 - Stavite zaštitnu kacigu, zaštitne naočale i slušalice.
- HR**
- 3 - Nosite zaštitnu obuću i rukavice kad koristite metalne ili plastične noževe.
 - 4 - Imajte u vidu da može doći do odskakanja predmeta.
 - 5 - Ne dozvoljavajte drugim osobama pristup na manje od 15 m.
 - 6 - Zabranjeno je koristiti trimer s drvenim nošem.
 - 7 - Naročitu pozornost posvetite pojavi povratnog udarca. To može biti opasno.
 - 8 - Na strojeve s nakrivljenom prijenosnom osovinom ne smije se montirati nikakav nož, već jedino glave s najlonskim nitima.
 - 9 - **PAŽNJA!** - Površine mogu biti vruće!

- RO**
- 1 - Citiți manualul de utilizare și întreținere înainte de a folosi acest aparat.
 - 2 - Puneți-vă cască, ochelari și căști de protecție.
 - 3 - Purtați încălțăminte și mănuși de protecție când folosiți discuri metalice sau de plastic.
 - 4 - Aveți grijă la obiectele aruncate.
 - 5 - Nu lăsați alte persoane să se apropie la mai puțin de 15 m.
 - 6 - Este interzisă utilizarea motocoasei cu discul pentru lemn.
 - 7 - Aveți grijă mai ales la fenomenul de recul. Ar putea fi periculos.
 - 8 - La aparatele cu arbore de transmisie curbat nu este posibil să se monteze nici un fel de disc, ci doar capete cu fir de nailon.
 - 9 - **ATENȚIE!** – Suprafețele pot fi fierbinți!

SK VYSVETLIVKY A BEZPEČNOSTNÉ UPOZORNENIA

SLO RAZLAGA SIMBOLOV IN VARNOSTNIH OPOZORIL

S FÖRKLARING TILL SYMBOLER OCH SÄKERHETSREGLER

BIH **SRB** **HR** OBJAŠNJENJE SIMBOLA I UPOZORENJA ZA SIGURNOST

RO EXPLICAȚIE SIMBOLURI ȘI RECOMANDĂRI PRIVIND SIGURANȚA

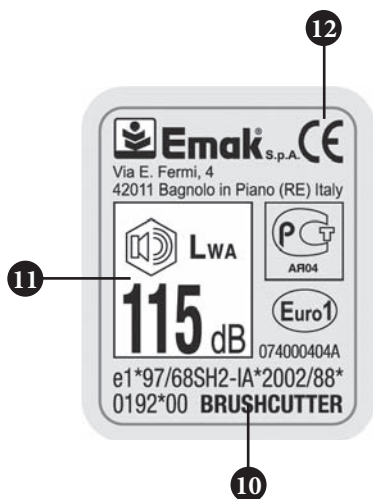

- SK**
- 10 - Druh stroja: **VYŽÍVAČE.**
 - 11 - Zaručená hladina akustického výkonu
 - 12 - Značka zhody CE
 - 13 - Číslo série
 - 14 - Rok výroby.
 - 15 - Max. otáčky výstupného hriadeľa, OT./MIN.

- BIH**
- 10 - Vrsta stroja: **REZAČ GRMLJA.**
- SRB**
- 11 - Akustične snage.
- HR**
- 12 - Oznaka usklađenosti CE.
 - 13 - Serijski broj.
 - 14 - Godina proizvodnje.
 - 15 - Maks. izlazna brzina prijenosne cijevi - o/min.



- SLO**
- 10 - Tip stroja: **OBREZOVALNIK.**
 - 11 - Zagotovljen nivo hrupa.
 - 12 - Znak CE o skladnosti.
 - 13 - Serijska številka.
 - 14 - Leto proizvodnje.
 - 15 - Največja hitrost izstopne gredi, RPM.

- RO**
- 10 - Tipul de aparat: **MOTOCOASĂ**
 - 11 - Nivel de putere acustică garantat
 - 12 - Marcaj CE de conformitate
 - 13 - Numărul de serie
 - 14 - Anul fabricației
 - 15 - Viteză maximă a arborelui de ieșire (număr de rotații pe minut)



- S**
- 10 - Maskintyp: **RÖJARE.**
 - 11 - Garantirana razina.
 - 12 - CE-märke för överensstämmelse.
 - 13 - Serienummer.
 - 14 - Tillverkningsår.
 - 15 - Högsta hastighet vid uteffekt av spolen, varv i minuten.

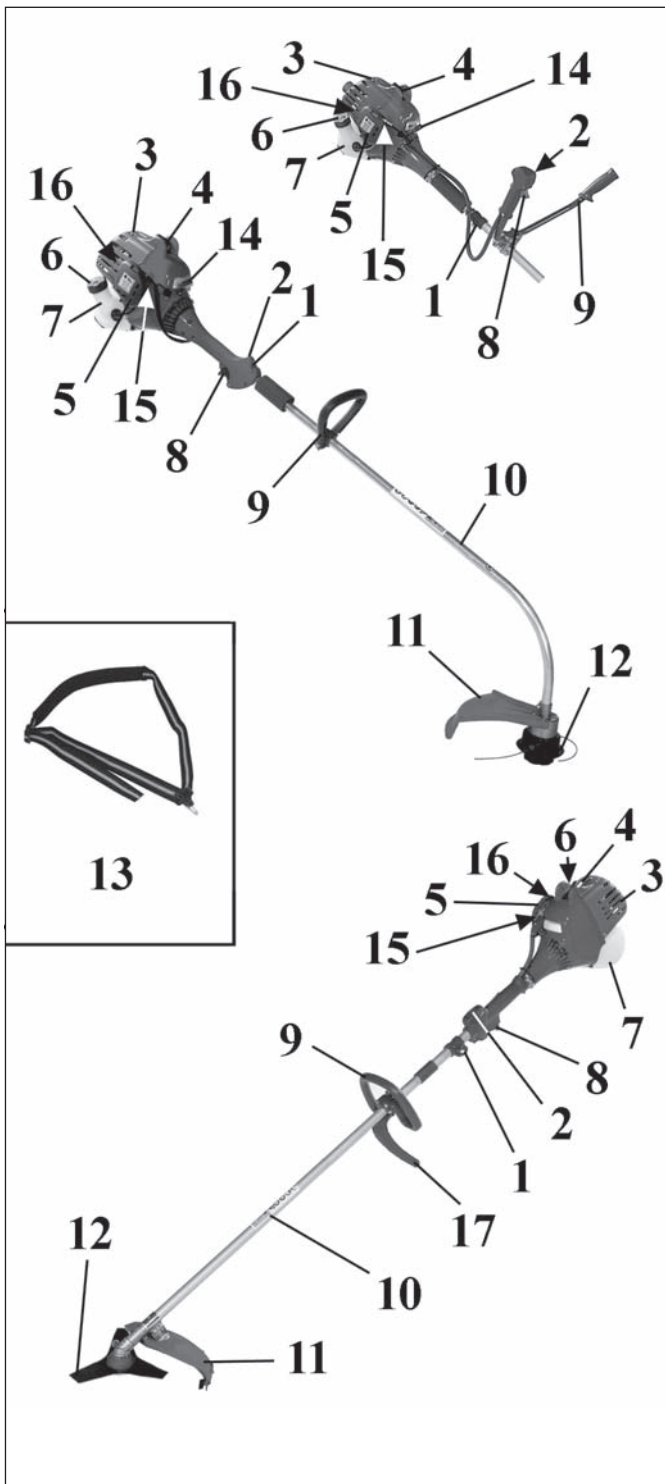

SK ČASTI KROVINOREZU

- | | |
|-----------------------------------|---------------------------------------|
| 1 - Pripojenie popruhu cez rameno | 9 - Rukovät |
| 2 - Spínač zapalovania | 10 - Rúrka hriadeľa |
| 3 - Kryt tmiča výfuku | 11 - Ochranný štít |
| 4 - Svečka | 12 - Kotúč / Kosiaca strunová hlavica |
| 5 - Vzduchový filter | 13 - Popruh |
| 6 - Uzáver palivovej nádrže | 14 - Štartovacia rukovät |
| 7 - Palivová nádrž | 15 - Vstrekovač paliva |
| 8 - Páčka plynu | 16 - Páčka sýtiča |
| | 17 - Bezpečnostná opierka |

SLO SESTAVNI DELI ELEKTRIČNE KOSE

- | | |
|---------------------------------|---------------------------------------|
| 1 - Prikluček nosilnih jermenov | 10 - Cev pogonske gredi |
| 2 - Stikalo za vklop/izklop | 11 - Krožni ščitnik |
| 3 - Ščitnik dušilke izpuha | 12 - Rezilo / glava z najlonsko nitko |
| 4 - Svečko | 13 - Nosilni jermeni |
| 5 - Zračni filter | 14 - Ročica zaganjalnika |
| 6 - Pokrov posode za gorivo | 15 - Gumb za prepihanje |
| 7 - Posoda za gorivo | 16 - Ročica naprave za hladni zagon |
| 8 - Ročica plina | 17 - Varovalni ročaj |
| 9 - Ročaj | |

S TRIMMERNS KOMPONENTER

- | | |
|-----------------------------|---------------------------------------|
| 1 - Bärselens fästpunkt | 10 - Rigrör |
| 2 - På/Avknapp | 11 - Skyddskåpa |
| 3 - Ljuddämparens skydd | 12 - Skiva/Trimmerhuvud för nylontråd |
| 4 - Tändstift | 13 - Bärsle |
| 5 - Luftfilter | 14 - Starthandtag |
| 6 - Lock till bränsletanken | 15 - Bränslepump |
| 7 - Bränsletank | 16 - Chokereglage |
| 8 - Gasspak | 17 - Skyddsstång |
| 9 - Handtag | |

BIH SRB HR SASTAVNI DIJELOVI TRIMERA

- | | |
|----------------------------------|------------------------------------|
| 1 - Spoj za pojaseve | 9 - Rukohvat |
| 2 - Prekidač uzemljenja | 10 - Cijev za prijenos |
| 3 - Štitnik ispušnog prigušivača | 11 - Sigurnosni štitnik |
| 4 - Svjećica | 12 - Nož/glava s najlonskim nitima |
| 5 - Filter zraka | 13 - Pojasevi |
| 6 - Čep spremnika za gorivo | 14 - Poluga startera |
| 7 - Spremnik za gorivo | 15 - Kuglica pročišćivača |
| 8 - Poluga gasa | 16 - Čok |
| | 17 - Sigurnosni branik |

RO COMPONENTELE MOTOCOASEI

- | | |
|------------------------------|-----------------------------------|
| 1 - Prindere hamuri | 9 - Mâner |
| 2 - Înterupător de masă | 10 - Tub de transmisie |
| 3 - Protecție eșapament | 11 - Capac curbat de protecție |
| 4 - Bujie | 12 - Disc / Cap cu fire de nailon |
| 5 - Filtru aer | 13 - Hamurile |
| 6 - Bușon rezervor carburant | 14 - Mâner de pornire |
| 7 - Rezervor carburant | 15 - Pompa de combustibil |
| 8 - Buton accelerator | 16 - Buton comandă starter |
| | 17 - Barieră de siguranță |



1

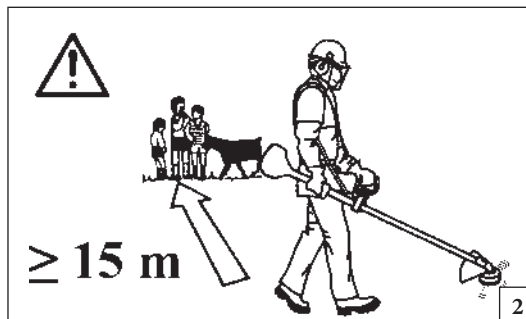

2

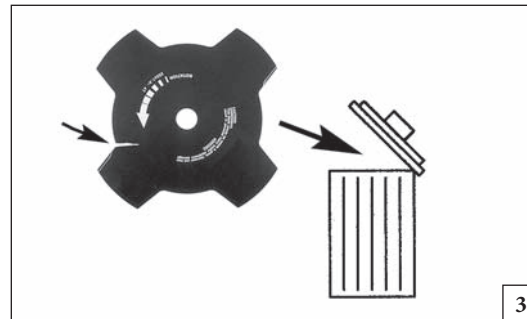

3



4

Slovensky

PRAVIDLÁ BEZPEČNOSTI

! **UPOZORNENIE** - Ak je krovínorez správne používaný, je rýchlym pomocníkom a pohodlným a účinným nástrojom. Pokiaľ je používaná nesprávne alebo bez správnych pravidiel bezpečnosti, môže sa stať nebezpečným nástrojom. Aby bola vaša práca vždy príjemná a bezpečná, dodržujte vždy prísne bezpečnostné pravidlá, ktoré sú uvedené v tomto návode na použitie.

! **POZOR:** Štartovací systém jednotky produkuje elektromagnetické pole veľmi nízkej intenzity. Toto pole môže rušiť činnosť niektorých pacemakerov. Na zníženie rizika vážnych alebo smrteľných poranení, by sa osoby s pacemakerom mali poradiť so svojím lekárom a výrobcom pacemakera ešte pred používaním tohto stroja.

! **UPOZORNENIE!** - Používanie stroja môžu obmedzovať vnútroštátne predpisy.

- 1 - Stroj nepoužívajte skôr, kým sa podrobne neoboznámite s jeho obsluhou. Začiatocníci by si mali pred prácou obsluhu stroja vyskúšať.
- 2 - Stroj smú používať iba dospelé osoby, v dobrom fyzickom stave, ktoré sú oboznámené s jeho obsluhou v rozsahu tohto návodu.
- 3 - Nepoužívajte krovínorez, keď ste unavení alebo pod vplyvom alkoholu, drog, iných, omamných látok alebo liekov (Obr. 1).
- 4 - Noste vhodný ochranný odev a aj iné ochranné prostriedky, ako čizmy, hrubé nohavice, rukavice, slúchadlá a protiúrazovú prilbu (pozri str. 12-13). Noste priliehavé, ale pohodlné oblečenie.
- 5 - Nedovoľte používať krovínorez deťom.
- 6 - Nedovoľte iným osobám, aby sa zdržiavali v okruhu 15 metrov od krovínorezu počas jeho používania (Obr. 2).
- 7 - Pred použitím krovínorezu skontrolujte, či je upevňovacia skrutka kotúča dobre utiahnutá.
- 8 - Krovínorez musí byť vybavený reznými nástrojmi, ktoré sú odporúčané výrobcom (pozri str. 59).
- 9 - Nepoužívajte krovínorez bez ochranného štítu kotúča alebo hlavy.

- 10 - Pred naštartovaním motora sa ubezpečte, či sa kotúč voľne točí a či nie je v kontakte s cudzími predmetmi.
- 11 - Počas práce kotúč často kontrolujte zastavením motora. V prípade výskytu trhlín alebo prasklín kotúč okamžite vymeňte (Obr. 3).
- 12 - Stroj používajte iba na dobre vetraných miestach, nepoužívajte ho vo výbušnom alebo horľavom prostredí ani v uzavretých priestoroch (Obr. 4).
- 13 - Ak je motor spustený, nerobte žiadnu údržbu ani nechytajte kotúč.
- 14 - Na pohon stroja sa nesmie namontovať žiadne zariadenie, ak ho neodporučil výrobca.
- 15 - Nepracujte s poškodeným, zle opraveným, nesprávne zmontovaným alebo ináč upraveným strojom. Neodstraňujte, nepoškodzujte a nevyraďujte žiadne bezpečnostné zariadenie. Používajte iba rezacie zariadenia uvedené v tabuľke.
- 16 - Všetky štítky a nálepky s výstražnou signalizáciou udržiavajte v dokonalom stave. V prípade poškodenia alebo opotrebovania ich treba včas vymeniť (Pozrite str. 4-5).
- 17 - Stroj nepoužívajte na iné účely ako sú uvedené v návode (pozrite ods. 30).
- 18 - Stroj nenechávajte bez dozoru, ak je zapnutý jeho motor.
- 19 - Motor neštartujte ak nie je krovínorez kompletne zložený.
- 20 - Vždy pred každým začatím práce kontrolujte krovínorez, aby ste sa ubezpečili, či je každá súčiastka, bezpečnostné zariadenie úplne funkčné a skrutkové spoje sú dotiahnuté.
- 21 - Nevykonávajte zásahy alebo opravy, ktoré nie sú súčasťou normálnej údržby. V takomto prípade sa radšej obráťte na autorizovaný servis.
- 22 - V prípade, že stroj budete musieť vyradiť, nevyhadzujte ho voľne, ale odovzdajte ho v predajni, kde ste ho kúpili alebo v zbernom stredisku.
- 23 - Vyzínač odovzdajte alebo požičiate len skúseným osobám, ktoré sú oboznámené s jeho obsluhou. Stroj odovzdajte ďalším používateľom aj s návodom na používanie, aby si ho mohli pred použitím prečítať.
- 24 - V prípade potreby akéhokoľvek ďalšieho objasnenia alebo zásahu sa vždy sa obráťte na vášho.
- 25 - Tento návod starostlivo uschovajte a pred každým použitím pily ho konzultujte.

Slovenščina

VARNOSTNA OPOZORILA



! **OPOZORILA** - Ob pravilni uporabi je motorna kosa hitro, enostavno za uporabo in učinkovito orodje. Ob nepravilni ali neprevidni uporabi lahko postane nevarno orodje. Za prijetno in varno delo vedno strogo upoštevajte naslednja in vsa druga varnostna navodila, navedena v tem priročniku.

! **POZOR:** Naprava za vžig motorja povzroča zelo šibko elektromagnetno polje. To elektromagnetno polje lahko moti delovanje nekaterih srčnih spodbujevalnikov. Za zmanjšanje tveganja za nastanek hudih zdravstvenih posledic ali smrti morajo osebe, ki imajo vgrajen srčni spodbujevalnik, pred uporabo stroja prositi za nasvet svojega osebnega zdravnika in proizvajalca srčnega spodbujevalnika.

! **POZOR!** - Predpisi, veljavni v posameznih državah, lahko omejijo uporabo stroja.

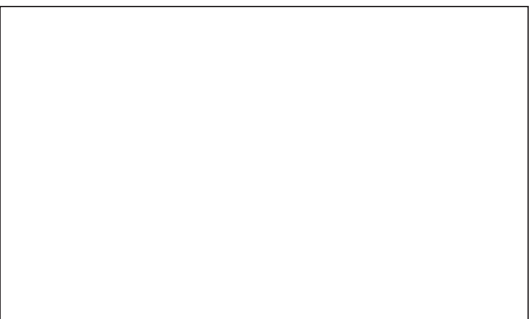
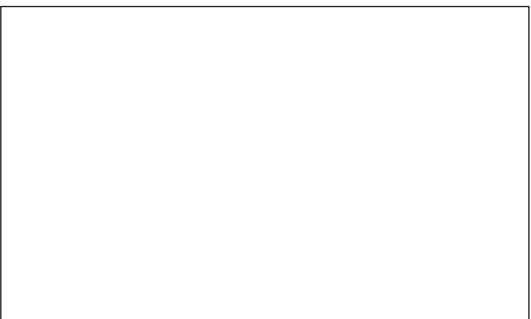
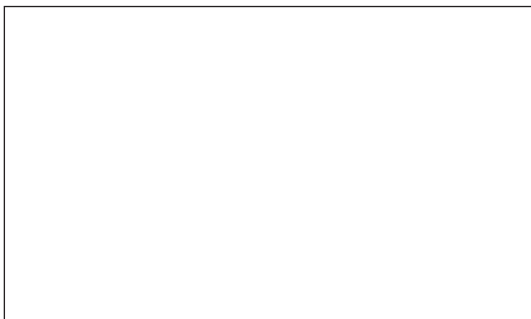
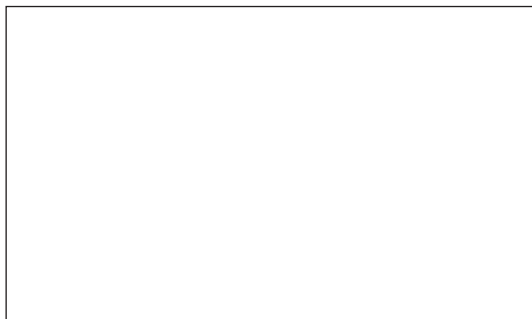
- 1 - Ne uporabljajte stroja, če se pred tem niste poučili o posebnostih njegove uporabe. Uporabnik brez izkušenj mora pred uporabo na poljedelski površini opraviti ustrezne vaje.
- 2 - Stroj smejo uporabljati samo odrasle osebe, ki so dobrega zdravstvenega stanja in poznajo način uporabe.
- 3 - Motorne kose ne uporabljajte, če ste utrujeni, če ste pili alkoholne pijače ali vzeli droge oz. zdravila (slika 1).
- 4 - Nosite primerna oblačila in zaščitna sredstva kot so: škornje, delovne hlače, rokavice, zaščitna očala, zaščitno sluh in zaščitno čelado. Oblačila naj bodo oprijeta, vendar udobna (glejte strani 12-13).
- 5 - Ne dovolite, da bi motorno koso uporabljali otroci.
- 6 - Ne dovolite, da bi se vam druge osebe med košnjo približale na manj kot 15 metrov (slika 2).
- 7 - Preden začnete s košnjo se prepričajte, da je vijak za pritrditev rezila dobro prvit.
- 8 - Motorna kosa naj bo opremljena z dodatno opremo za rezanje, ki jo priporoča proizvajalec (glejte strani 59).
- 9 - Nikoli ne uporabljajte motorne kose brez ščitnika rezila ali glave.



Slovenščina	Svenska	
VARNOSTNA OPOZORILA	SÄKERHETSREGLER	
<p>10 - Pred zagonom motorja se prepričajte, da se rezilo prosto giblje in ni v stiku s tujimi telesi.</p> <p>11 - Med delom občasno ustavite motor in preglejte rezilo. Takoj ko opazite prve znake razpok ali odlomov, ga zamenjajte (slika 3).</p> <p>12 - Stroj uporabljajte samo v dobro prezračenih prostorih. Ne uporabljajte ga v eksplozivni, vnetljivi atmosferi in v zaprtih prostorih (slika 4).</p> <p>13 - Ob delujočem motorju se nikoli ne dotikajte rezila in ne poskušajte servisirati kose.</p> <p>14 - Na priključno gred stroja je prepovedano namestiti katerikoli delovni pripomoček, ki ga ni dobavil proizvajalec.</p> <p>15 - Ne delajte s strojem, ki je poškodovan, slabo popravljen, nepravilno montiran ali samovoljno predelan. Ne poskušajte odstraniti ali onesposobiti nobene od varnostnih naprav. Uporabljajte samo tiste pripomočke za rezanje, ki so navedeni v tabeli.</p> <p>16 - Vse etikete z oznakami nevarnosti in varnostnimi navodili naj bodo brezhibne. V primeru poškodbe ali obrabe etiket, jih nemudoma zamenjajte (glejte str. 4-5).</p> <p>17 - Stroja ne uporabljajte za drugačne namene od tistih, ki so navedeni v priročniku (glejte str. 30).</p> <p>18 - Ne puščajte stroja s prižganim motorjem brez nadzora.</p> <p>19 - Če nosilna ročka ni montirana, ne vžigajte motorja.</p> <p>20 - Pred vsako uporabo motorne kose se prepričajte, da vsi sestavni deli in varnostne naprave delujejo pravilno.</p> <p>21 - Ne poskušajte izvajati postopkov ali popravil, ki niso sestavni del običajnega vzdrževanja. Obiščite pooblaščenega trgovca.</p> <p>22 - V primeru, da je stroj izrabljen, ga ne odvrzite nekje v naravi, temveč ga vrnite trgovcu, ki bo poskrbel, da ga bodo odstranili na pravičen način.</p> <p>23 - Obrezovalnik grmičevja lahko date ali posodite samo osebam, ki imajo ustrezne delovne izkušnje, ki so seznanjene z načinom delovanja in ki ga znajo pravilno uporabljati. Izročite jim tudi priročnik za uporabo, da ga preberejo, preden začnejo z delom.</p> <p>24 - Vse servisiranje žage, ki ni navedeno v tem priročniku, naj izvaja le strokovno usposobljeno osebje.</p> <p>25 - Ta priročnik imejte med vsako uporabo vedno pri roki.</p>	<p> WARNING! Om trimmern används på korrekt sätt är den ett snabbt, bekvämt och effektivt arbetsredskap. Om den däremot används på felaktigt sätt eller utan erforderlig försiktighet kan den bli ett farligt redskap. Följ noggrant säkerhetsreglerna nedan och i resten av handboken så att ditt arbete alltid kan ske på tillfredsställande och säkert sätt.</p> <p> WARNING: Tändningssystemet på din enhet, producerar ett elektromagnetiskt fält med mycket låg intensitet. Detta fält kan störa vissa pacemakers. För att minska risken för allvarliga eller dödliga skador, ska personer med pacemaker rådfråga sin läkare och tillverkaren av pacemakern innan de använder den här maskinen.</p> <p> WARNING! – Nationella förordningar kan begränsa användningen av maskinen.</p> <ol style="list-style-type: none"> Använd inte maskinen förrän du har skaffat dig information om hur maskinen ska användas. Operatören ska vid första användningen öva sig innan den används på fältet. Maskinen får endast användas av vuxna personer som känner till reglerna för hur maskinen skall användas och har god kondition och hälsa. Använd inte trimmern när du är trött eller efter att ha intagit alkohol, droger eller medicin (Fig. 1). Ha på dig lämpliga kläder och skydd, som stövlar, slitstarka långbyxor, skyddshandskar, skyddsglasögon, hörselskydd och skyddshjälm (se sid. 12-13). Bär åtsittande och bekväma kläder. Låt inte barn använda trimmern. Se till att inga andra personer befinner sig på mindre än 15 meters avstånd från trimmern när den används (Fig. 2). Kontrollera att fästbulten är väl åtdragen innan du börjar använda trimmern. Trimmern måste utrustas med de skärverktyg som rekommenderas av tillverkaren (se sid. 59). Använd aldrig trimmern om skyddet över skivan eller trimmerhuvudet inte sitter på plats. Kontrollera att skivan snurrar obehindrat och att den inte har kontakt med något föremål innan du startar motorn. 	<ol style="list-style-type: none"> Kontrollera skivan ofta under arbetet, men stoppa motorn innan kontrollen görs. Byt skivan direkt om du upptäcker sprickor eller skador (Fig. 3). Använd endast maskinen på väl ventilerade platser. Använd den inte där risk för explosion eller antändning föreligger eller i stängda utrymmen (Fig. 4). Gör inget underhåll och vidrör inte skivan när motorn är igång. Det är förbjudet att anbringa någon anordning på maskinens kraftuttag annat än den som levererats av tillverkaren. Arbeta inte med en skadad maskin, dåligt reparerad, fel monterad eller godtyckligt justerad. Ta inte bort någon säkerhetsanordning och se till att inga säkerhetsanordningar skadas eller blir överksamma. Använd enbart skäranordningar angivna i tabellen. Se till att alla etiketter med varnings- och säkerhetsymboler är i perfekt skick. Om etiketterna skadas eller blir oläsbara måste de omedelbart bytas ut (se sid. 4-5). Använd inte maskinen för annat bruk än det som anges i manualen (se sid. 30). Lämna inte maskinen med motorn igång. Starta inte motorn utan att armen är monterad. Kontrollera trimmern varje dag för att vara säker på att säkerhetsanordningar och andra anordningar är funktionsdugliga. Gör inga ingrepp eller reparationer som inte ingår i det normala underhållet. Vänd dig till en auktoriserad serviceverkstad. Lämna maskinen till återförsäljaren när den skall skrotas. Kasta den inte i naturen. Återförsäljaren tar hand om maskinen på korrekt sätt. Låt endast personer som har fackkunskap och kännedom om röjarens funktion och användning använda eller låna maskinen. Överlämna även Handboken med bruksanvisningar till personer som skall använda röjaren. Handboken skall läsas innan arbetet påbörjas. Vänd dig alltid till återförsäljaren för klagoranden och viktiga reparationer. Förvara denna handbok med omsorg och läs den före varje användning av maskinen.

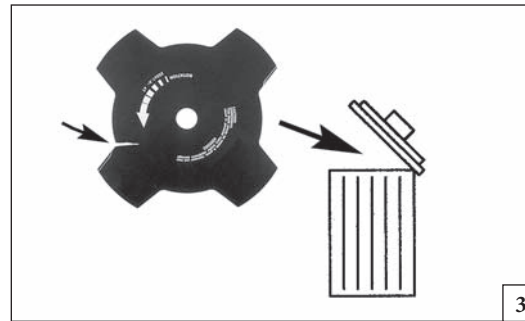
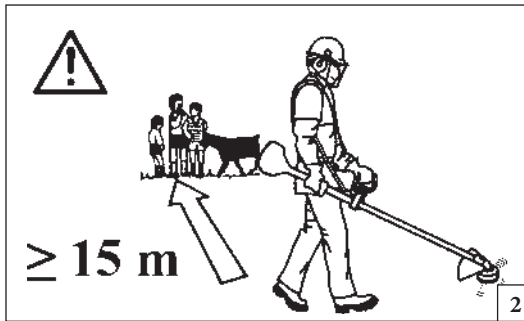

Hrvatski		Română	
SIGURNOSNI PROPISI		NORME DE SIGURANȚĂ	
<p>⚠ PAŽNJA - Ako se pravilno koristi, ovaj trimer predstavlja brz, praktičan i djelotvoran radni alat. Nepropropisno korištenje i zanemarivanje potrebnih mjera predostrožnosti može vas izložiti opasnostima. Raditi ćete uvijek na siguran način i sa zadovoljstvom ako pažljivo slijedite dole navedene sigurnosne propise, kao i one koje ćete naći dalje u uputstvima.</p> <p>⚠ PAŽNJA: Sustav za paljenje vašeg uređaja proizvodi elektromagnetsko polje vrlo niskog intenziteta. To polje može utjecati na pojedine pacemakere. Radi umanjenja opasnosti od teških ili smrtonosnih ozljeda, osobe s pacemakerom bi, prije korištenja ovoga stroja, trebale potražiti savjet od liječnika, kao i od proizvođača pacemakera.</p> <p>⚠ PAŽNJA! – Državni propisi mogu ograničavati uporabu stroja.</p>	<p>10 - Prije pokretanja motora provjerite da okretanje noža bude slobodno i bez dodirivanja vanjskih predmeta.</p> <p>11 - Tijekom rada često provjeravajte nož zaustavljajući motor. Čim se pojave raspukline ili lomovi, zamijenite nož (sl. 3).</p> <p>12 - Koristite stroj samo u dobro prozračenim prostorijama, nipošto u eksplozivnoj ili zapaljivoj atmosferi ili u zatvorenim prostorijama (sl. 4).</p> <p>13 - Dok je motor upaljen, nemojte obavljati nikakve radnje održavanja i nemojte dirati nož.</p> <p>14 - Zabranjeno je na prijenosnik snage stroja priključivati bilo kakav uređaj kojeg nije dostavio proizvođač.</p> <p>15 - Nemojte raditi sa strojem koji je oštećen, nepropisno popravljen, nepravilno montiran ili preinačen. Nemojte skidati, oštećivati ili onemogućiti rad bilo kojeg sigurnosnog sistema. Koristite samo rezu opremu koja se navodi u tablici.</p> <p>16 - Pazite da su sve naljepnice sa znakovima opasnosti i sigurnosti u savršenom stanju. U slučaju oštećenja ili propadanja treba ih odmah zamijeniti (vidi str. 4-5).</p> <p>17 - Nemojte koristiti uređaj u svrhe drugačije od onih navedenih u priručniku (vidi str. 31).</p> <p>18 - Ne ostavljajte stroj s upaljenim motorom.</p> <p>19 - Nemojte paliti motor ako ručka nije montirana.</p> <p>20 - Svakodnevno kontrolirajte trimer kako bi ste bili sigurni da svi sigurnosni i ostali sustavi pravilno rade.</p> <p>21 - Nemojte izvoditi zahvate ili vršiti popravke koji ne spadaju u uobičajeno održavanje. Obratite se ovlaštenim radionicama.</p> <p>22 - Ako smatrate da je radni vijek stroja okončan, nemojte ga ostavljati u okolišu nego ga vratite ovlaštenom prodajnom mjestu koje će se pobrinuti za propisno odlaganje.</p> <p>23 - Izručite ili posudite rezač grmlja samo iskusnim osobama koje su upoznate s radom i s pravilnom uporabom stroja. Izručite i priručnik s uputama za uporabu, kojeg obavezno treba pročitati prije pristupanja radu.</p> <p>24 - Obratite se svaki put vašem prodajnom mjestu za bilo koje razjašnjenje ili važniji zahvat.</p> <p>25 - Pažljivo čuvajte ova uputstva i konzultirajte ih prije svakog korištenja pile.</p>	<p>⚠ ATENȚIE - Motocoasa, dacă este utilizată corect, este un instrument de lucru rapid, comod și eficient; dacă este utilizat în mod incorect sau fără a se lua măsurile de precauție necesare, poate deveni un instrument periculos. Pentru ca munca dv. să fie întotdeauna plăcută și sigură, respectați cu strictețe normele de siguranță indicate mai jos și în restul manualului.</p> <p>⚠ ATENȚIE: Sistemul de aprindere al aparatului dv. produce un câmp electromagnetic de intensitate foarte joasă. Acest câmp poate interfera cu unele pacemakere. Pentru a reduce riscul de leziuni grave sau mortale, persoanele cu pacemaker trebuie să-și consulte medicul și pe producătorul pacemakerului înainte de a utiliza acest aparat.</p> <p>⚠ ATENȚIE! – Regulamentele naționale pot limita utilizarea aparatului.</p>	<p>1 - Nu utilizați aparatul înainte de a fi instruiți în mod special în legătură cu folosirea acestuia. Operatorul care folosește aparatul pentru prima oară trebuie să se pregătească făcând exerciții înainte de a-l folosi pe teren.</p> <p>2 - Aparatul trebuie utilizat numai de persoane adulte, cu o bună condiție fizică și care cunosc instrucțiunile de utilizare.</p> <p>3 - Nu folosiți motocoasa dacă sunteți obosiți sau sub efectul alcoolului, al drogurilor sau al medicamentelor (Fig. 1).</p> <p>4 - Purtați îmbrăcăminte adecvată și echipament de siguranță precum cizme, pantaloni rezistenți, mănuși, ochelari de protecție, antifoane și cască de protecție (v. pag. 8-9). Folosiți haine mulate pe corp, dar comode.</p> <p>5 - Nu permiteți copiilor să folosească motocoasa.</p> <p>6 - Nu permiteți altor persoane să se apropie la mai puțin de 15 metri în timpul utilizării motocoasei (Fig. 2).</p> <p>7 - Înainte să folosiți motocoasa, verificați ca șurubul de fixare a discului să fie bine strâns.</p> <p>8 - Motocoasa trebuie să fie echipată cu accesoriile de tăiere recomandate de producător (v. pag. 59).</p> <p>9 - Nu folosiți motocoasa fără elementul de protecție al discului sau al capului de tăiere.</p>

--	--	--	--

Română		
NORME DE SIGURANȚĂ		
<p>10 - Înainte de a porni motorul, verificați ca discul să se rotească liber și să nu fie în contact cu corpuri străine.</p> <p>11 - În timpul lucrului controlați frecvent discul, oprind motorul. Înlocuiți discul imediat ce apar fisuri sau crăpături (Fig. 3).</p> <p>12 - Utilizați aparatul doar în locuri bine aerisite, nu-l utilizați într-un mediu cu atmosferă explozivă, inflamabilă sau în încăperi închise (Fig. 4).</p> <p>13 - Când motorul este pornit, nu efectuați nicio operație de întreținere și nu atingeți discul.</p> <p>14 - Este interzis să se aplice pe priza de putere a aparatului dispozitive diferite de cele furnizate de producător.</p> <p>15 - Nu lucrați cu un aparat defect, prost reparat, prost montat sau modificat în mod arbitrar. Nu scoateți, nu deteriorați și nu faceți inutilizabil niciun dispozitiv de siguranță. Utilizați numai dispozitivele de tăiere indicate în tabel.</p> <p>16 - Păstrați toate etichetele cu semnele de pericol și de siguranță în condiții perfecte. În cazul în care sunt deteriorate, înlocuiți-le imediat. (Vezi pag. 4-5).</p> <p>17 - Nu folosiți aparatul pentru utilizări diferite de cele indicate în manual (vezi pag. 31).</p> <p>18 - Nu părăsiți aparatul cu motorul pornit.</p> <p>19 - Nu porniți motorul fără ca brațul să fie montat.</p> <p>20 - Controlați zilnic motocoasa pentru a vă asigura că toate dispozitivele, atât cele de siguranță, cât și celelalte, sunt în stare de funcționare.</p> <p>21 - Nu efectuați operațiuni sau reparații diferite de cele de întreținere normală. Adresați-vă atelierelor autorizate.</p> <p>22 - În cazul în care aparatul trebuie casat, nu-l abandonați la întâmplare, ci predați-l dealerului, care se va ocupa de eliminarea sa corectă.</p> <p>23 - Predați sau împrumutați motocoasa numai unor utilizatori bine pregătiți, care cunosc modul de funcționare și utilizarea corectă a aparatului. Predați, de asemenea, și Manualul cu instrucțiunile de folosire, care trebuie citit înainte de a începe lucrul.</p> <p>24 - Adresați-vă întotdeauna Dealerului pentru orice lămurire sau pentru o intervenție prioritară.</p> <p>25 - Păstrați cu grijă acest Manual și consultați-l înainte de fiecare utilizare a aparatului.</p>		

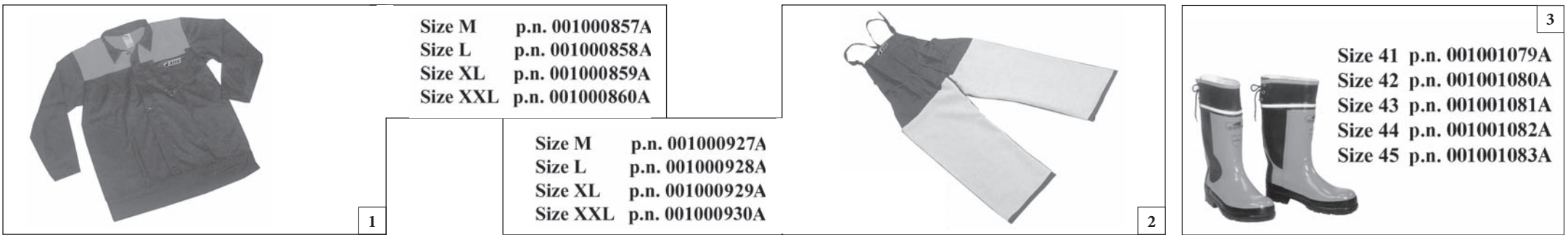

Slovensky	Slovenščina	Svenska
OCHRANNÝ BEZPEČNOSTNÝ ODEV	VARNOSTNA ZAŠČITNA OBLAČILA	SKYDDSKLÄDER
<p>⚠️ Pri práci s krovinorezom vždy používajte homologizovaný bezpečnostný ochranný odev. Použitím ochranného odevu sa neodstráni nebezpečenstvo úrazu, ale v prípade nehody zníži jeho dôsledky. Pri výbere vhodného odevu si nechajte poradiť svojím predajcom.</p> <p>Odev musí byť vhodný k danej práci a pohodlný. Noste priliehavý ochranný odev. Ideálny pracovný odev je bunda (Obr. 1) a pracovné nohavice (Obr. 2) Efco. Nenoste odevy, šály, kravaty alebo privesky, ktoré by sa mohli zachytiť v kroví. Ak máte dlhé vlasy, dajte ich do gumičky a zakryte ich (napr. šatkou, čiapkou, alebo prilbou, atď.).</p> <p>Noste ochranné topánky vybavené protišmykovou podrážkou a ocelovými špičkami (Obr. 3).</p> <p>Používajte ochranné okuliare alebo štít (Obr. 4-5)!</p> <p>Používajte chrániče proti hluku, napr. slúchadlá (Obr. 6) alebo ušné tampóny. Používanie pomôcok na ochranu sluchu vyžaduje väčšiu pozornosť a opatrnosť, pretože pracovník horšie vníma výstražné zvukové signály (krik, zvukové výstrahy a pod.).</p> <p>Používajte rukavice (Obr. 7), ktoré umožňujú maximálne pohltenie vibrácií.</p> <p>Efco ponúka kompletnú radu bezpečnostných vybavení.</p>	<p>⚠️ Pri delu z motorno žago vedno nosite odobrena zaščitna oblačila. Uporaba zaščitnih oblačil ne preprečuje tveganja poškodb, vendar pa v primeru nesreče zmanjšuje obseg poškodb. Zaupajte vašemu dobavitelju, da bo izbral za vas primerno opremo.</p> <p>Oblačilo mora biti primerno in ne sme ovirati. Nosite oprijeta, zaščitna oblačila. Efco zaščitni suknjiči (slika 1) in hlače (slika 2) so idealni. Ne nosite oblek, šalov, kravat ali verižic, ki bi se lahko zapletle v vejice. Zvijte in pokrijte dolge lase (npr. z ruto, kapo, zaščitno čelado, ipd.).</p> <p>Zaščitni čevlji z neдрсеčim podplatom in neprebojnim varnostnim vložkom (slika 3).</p> <p>Nosite zaščitna očala ali vizir (sliki 4-5)!</p> <p>Uporablajte zaščito proti hrupu; npr. zaščitne slušnice (slika 6) ali čepke. Uporaba zaščite sluha zahteva več pozornosti in previdnosti pri delu, saj je omejena tudi sposobnost sprejemanja zvočnih opozoril na nevarnost (kričanje, alarmi, ipd.).</p> <p>Nosite rokavice (slika 7), ki zagotavljajo največjo absorpcijo treslajev.</p> <p>Efco ponuja kompleten izbor varnostne opreme.</p>	<p>⚠️ Bär alltid godkända skyddskläder när du arbetar med trimmern. Att bära skyddskläder eliminerar inte risken för personskador, men reducerar effekterna av skadorna i samband med olyckor. Vänd dig till återförsäljaren för att få råd om lämplig klädsel.</p> <p>Kläderna skall passa bra och inte vara till besvär. Bär åtsittande skyddskläder. Jacka (Fig. 1) och arbetsbyxor (Fig. 2) med skydd från Efco är det idealiska. Bär inte kläder, skor, slips eller smycken som kan fastna i buskar eller sly. Sätt upp långt hår och skydda håret med exempelvis en schal, en mössa eller en hjälm.</p> <p>Bär skyddsskor med halkskyddande sulor och stålspetsar (Fig. 3).</p> <p>Bär skyddsglasögon eller skyddsvisir (Fig. 4-5)!</p> <p>Bär bullerskydd, till exempel hörlurar (Fig. 6) eller öronproppar. När bullerskydd används krävs större uppmärksamhet och försiktighet eftersom det blir svårare att uppfatta ljud- och varningssignaler, som skrik, larmsignaler osv.</p> <p>Bär handskar (Fig. 7) som ger maximal absorbering av vibrationerna.</p> <p>Efco har ett komplett utbud av säkerhetsutrustning.</p>

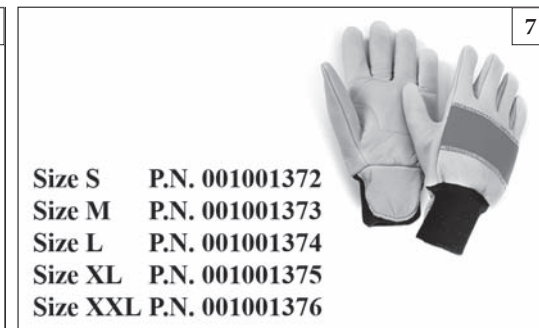
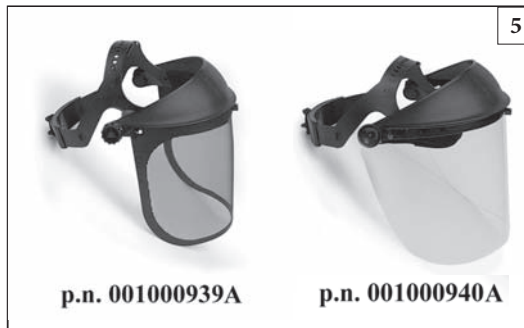
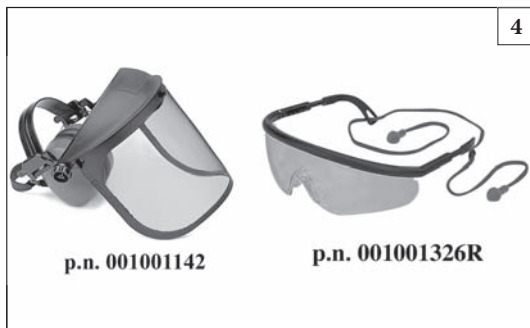

Size S P.N. 001001372
 Size M P.N. 001001373
 Size L P.N. 001001374
 Size XL P.N. 001001375
 Size XXL P.N. 001001376

Hrvatski	Română
ZAŠTITNA ODJEĆA ZA VAŠU SIGURNOST	ÎMBRĂCĂMINTEA DE PROTECȚIE
<p>⚠ Kad koristite trimer, iz sigurnosnih razloga uvijek nosite zaštitnu homologiranu odjeću. Nošenje zaštitne odjeće neće ukloniti opasnost od povrede, ali će smanjiti štetne posljedice u slučaju nesreće. Posavjetujte se s vašim prodavačem o izboru odgovarajuće odjeće.</p> <p>Odjeća mora biti pogodna i ne smije smetati. Nosite pripijenu odjeću koja vas ujedno zaštićuje od povreda. Kaputić (sl. 1) i radne hlače s prsnim dijelom i naramenicama (sl. 2) Efco su idealni. Nemojte nositi odjeću, šalove, kravate ili ogrlice koji bi se mogli zaplesti u grmlje. Dugu kosu trebate skupiti i zaštititi (npr. maramom, beretkom, kacigom, itd.).</p> <p>Obujte zaštitne cipele s neklizajućim potplatima i čeličnim kavicama (sl. 3).</p> <p>Stavite zaštitne naočale ili vizir (sl. 4-5)!</p> <p>Zaštitite se od buke, na primjer zaštitnim slušalicama (sl. 6) ili čepovima. Uporaba zaštite za sluh zahtijeva veću pozornost i opreznost, pošto je zamjećivanje zvučnih signala opasnosti (povika, alarma, itd.) ograničeno.</p> <p>Stavite rukavice (sl. 7) koje će omogućiti maksimalno apsorpiranje vibracija.</p> <p>Efco nudi kompletan izbor zaštitne opreme.</p>	<p>⚠ Când lucrați cu motocoasa, purtați întotdeauna îmbrăcăminte de protecție omologată în privința siguranței. Folosirea îmbrăcămînții de protecție nu elimină riscul de rănire, dar poate reduce efectele rănirii în caz de accident. Dealerul dv. de încredere vă poate ajuta să alegeți îmbrăcăminte adecvată.</p> <p>Îmbrăcăminte trebuie să fie adecvată și nu trebuie să vă stânjenească mișcările. Purtați îmbrăcăminte de protecție strânsă pe corp. Jachetele (Fig. 1) și salopetele (Fig. 2) de protecție Efco sunt ideale. Nu purtați haine, eșarfe, cravate sau bijuterii care s-ar putea agăța în rămurele. Strângeți-vă părul, dacă este lung, și protejați-l (de ex. cu un fular, o beretă, o cască etc.)</p> <p>Purtați pantofi de siguranță dotați cu tălpi antiderapante și cu vârfuri de oțel (Fig. 3).</p> <p>Purtați ochelari sau vizieră de protecție (Fig. 4-5)!</p> <p>Purtați echipament de protecție împotriva zgomotelor; de exemplu căști (Fig. 6) sau dopuri pentru urechi. Utilizarea echipamentului de protecție pentru urechi necesită o atenție și o prudență sporite, deoarece percepția semnalelor acustice de pericol (strigăte, alarme etc.) este limitată.</p> <p>Purtați mănuși (Fig. 7) care permit o absorbție maximă a vibrațiilor.</p> <p>Efco vă oferă o gamă completă de echipament de protecție.</p>

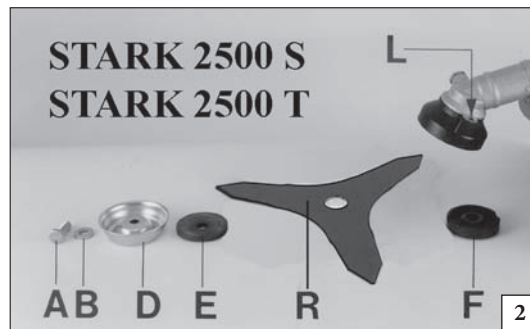
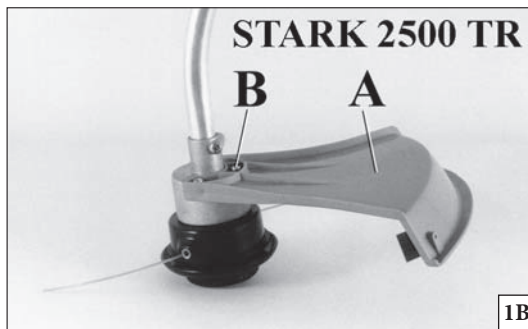
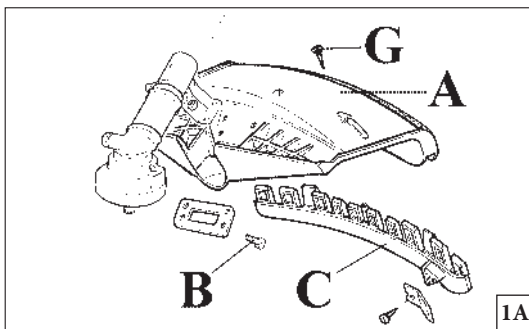

Slovensky	Slovenščina	Svenska
<p align="center">MONTÁŽ</p>	<p align="center">SESTAVA</p>	<p align="center">ASSEMBLERING</p>
<p>MONTÁŽ OCHRANNÉHO ŠTÍTU (Obr. 1 A-B) Pripevnite štít (A) k rúrke hriadeľa pomocou skrutiek (B) v postoji, ktorý umožňuje bezpečnú prácu. POZNÁMKA: používajte nástavec štítu (C, Obr. 1 A) iba pri použití strunovej kosiacej hlavice. Nástavec štítu (C) musí byť upevnený pomocou skrutky (G) ku krytu (A).</p> <p>MONTÁŽ KOTÚČA (okrem prístrojov s ohnutým prevodovým hriadelom) (Obr. 2) Povoľte lištu (A) v smere hodinových ručičiek; odnímate podložku (B), spodný kryt (D) a spodný unášač (E). Nasajte kotúč (R) na horný unášač (F), dávajte pozor na smer rotácie. Nasajte spodný unášač (E), spodný kryt (D), podložku (B) a dotiahnite skrutku (A) proti smeru hodinových ručičiek. Do otvoru (L) vsuňte čap a zablokujte kotúč a dotiahnite skrutku (A, Obr. 2) krútiacim momentom 2.5 kgm (25 Nm).</p> <p>⚠ UPOZORNENIE! - Pre tento stroj nie sú vhodné viaczubové (kotúče na drevo) kotúče (22-60-80 zubov) a príslušným kovovým krytom.</p> <p>⚠ UPOZORNENIE! - Na prístroje s ohnutým prevodovým hriadelom nemožno namontovať šiadny druh kotúča, iba hlavu z nylonových vlákien.</p>	<p>NAMESTITEV VARNOSTNEGA ŠČITNIKA (slika 1 A-B) Z vijaki pritrdite ščitnik rezila (A) na cev pogonske gredi tako, da zagotavlja uporabniku varno delo (B). OPOMBA: varovalo (C, slika 1 A) uporabljajte samo z glavo z najlonsko nitko. Z vijakom (G) pritrdite ščitnik (C) na zaščito (A).</p> <p>NAMEŠČANJE REZILA (razen za naprave z lomljeno cevjo pogonske gredi) (slika 2) Popustite vijak (A) v smeri urinega kazalca; odstranite podložko (B), kapico (D) in spustite prirobnico (E). Namestite rezilo (R) na zgornjo prirobnico (F). Bodite pozorni na pravilno smer vrtenja. Pritrdite spodnjo prirobnico (E), kapico (D), podložko (B) in privijte vijak (A) v smeri, nasprotni gibanju urinega kazalca. Prilošeni zatič vstavite v odprtino (L) in tako blokirajte rezilo. Zdaj lahko vijak (A, slika 2) privijete z momentom 2.5 kgm (25 Nm).</p> <p>⚠ OPOZORILO! - Ta naprava ni primerna za uporabo rezil za šaganje lesa (22-60-88 zob) in ustreznega kovinskega ščitnika.</p> <p>⚠ OPOZORILO! - Na napravah z lomljeno cevjo pogonske gredi ni mogoče uporabljati rezil, temveč samo glave z nitko.</p>	<p>MONTERING AV SKYDDSKÅPAN (Fig. 1 A-B) Fixera skyddskåpan (A) vid riggröret med skruvarna (B) så att arbetet kan ske i full säkerhet. OBSERVERA: Använd skyddet (C, Fig. 1 A) endast tillsammans med trimmerhuvudet med nylontråd. Skyddet (C) skall fixeras med skruven (G) vid skyddskåpan (A).</p> <p>MONTERING AV SKIVAN (gäller inte maskiner med kurvad transmissionsaxel) (Fig. 2) Skruva ur bulten (A) i moturs riktning, ta bort brickan (B), koppen (D) och den nedre flänsen (E). Montera skivan (R) på den övre flänsen (F) och kontrollera att rotationsriktningen är korrekt. Montera den nedre flänsen (E), koppen (D), brickan (B) och skruva åt bulten (A) moturs. Sätt in den medföljande pinnen i det speciella hålet (L) för att blockera skivan och kunna dra åt bulten (A, Fig. 2) till 2,5 kgm (25 Nm).</p> <p>⚠ WARNING! - Dessa maskiner är inte avsedda att användas tillsammans med skivor för trä (22-60-80 tänder) och tillhörande metallskydd.</p> <p>⚠ WARNING! - På maskiner med kurvad transmissionsaxel går det inte att montera någon typ av skiva, utan endast trimmerhuvuden för nylontråd.</p>

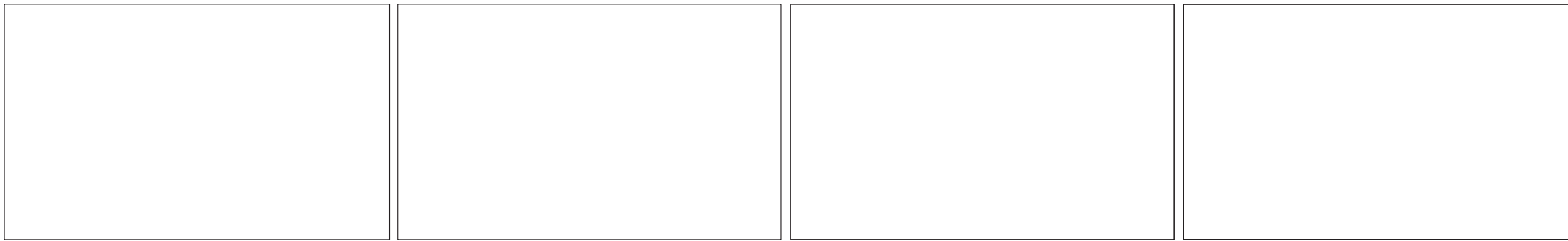

Hrvatski	Română	
<p align="center">SKLAPANJE</p>	<p align="center">MONTAREA</p>	
<p>MONTIRANJE SIGURNOSNOG ŠTITNIKA (sl. 1 A-B) Učvrstite štinik (A) na cijev za prienos pomoću vijka (B) u položaju koji će vam omogućiti siguran rad. NAPOMENA: koristite zaštitu (C, sl. 1 A) samo s glavom s najlonskim nitima. Zaštitu (C) treba pomoću vijka (G) učvrstiti na štitnik (A).</p> <p>MONTIRANJE NOŽA (sl. 2 - osim kod strojeva s nakrivljenom prijenosnom osovinom) Odvijte zavrtnaj (A) u smjeru kazaljke na satu; skinite podlošku (B), karter (D) i donju prirubnicu (E). Montirajte nož (R) na gornju prirubnicu (F), provjeravajući da li je smjer okretanja ispravan. Montirajte donju prirubnicu (E), karter (D), podlošku (B) te navijte zavrtnaj (A) obratno od smjera kazaljke na satu. Uvucite dostavljeni klin u odgovarajući otvor (L) da bi ste zakočili nož i omogućili učvršćivanje zavrtnja (A, sl. 2) za 2,5 kgm (25 Nm).</p> <p>⚠ PAŠNJA! – Ovi strojevi nisu predviđeni za uporabu s drvenim nošem (s 22/60/80 krakova), kao ni s njemu odgovarajućim metalnim štitnikom.</p> <p>⚠ PAŠNJA! – Na strojeve s nakrivljenom prijenosnom osovinom ne smije se montirati nikakav nož, već jedino glave s najlonskim nitima.</p>	<p>MONTAREA ELEMENTELOR DE PROTECȚIE (Fig. 1A-B) Fixați capacul de protecție (A) la tubul de transmisie, cu ajutorul șuruburilor (B), într-o poziție care să vă permită să lucrați în siguranță. Notă: folosiți elementul de protecție (C, Fig. 1 A) numai cu capul cu fire de nailon. Elementul de protecție (C) trebuie să fie fixat cu șurubul (G) de capacul de protecție (A).</p> <p>MONTAREA DISCULUI (cu excepția motouneltelor cu arbore de transmisie curbat) (Fig. 2) Deșurubați în sens orar șurubul (A); scoateți rondela (B), cupa (D) și flanșa inferioară (E). Montați discul (R) pe flanșa superioară (F), asigurându-vă că sensul de rotație este cel corect. Montați flanșa inferioară (E), cupa (D), rondela (B) și înșurubați șurubul (A) în sens antiorar. Introduceți tija din dotare în orificiul corespunzător (L) pentru a bloca discul și a permite strângerea șurubului (A, Fig. 2) la 2,5 kgm (25 Nm).</p> <p>⚠ ATENȚIE! – Nu este prevăzută utilizarea acestor motounelte cu discul pentru lemn (22-60-80 de dinți) și cu capacul corespunzător de protecție din metal.</p> <p>⚠ ATENȚIE! – La motouneltele cu arbore de transmisie curbat nu este posibil să se monteze nici un fel de disc, ci doar capete de tăiere cu fire de nailon.</p>	

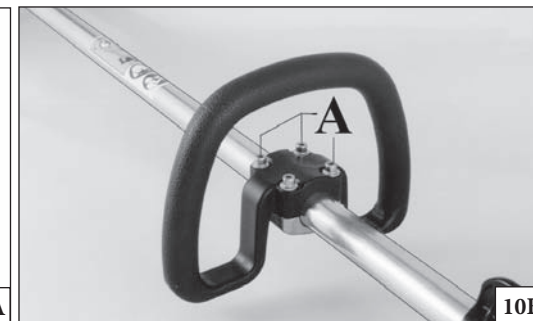
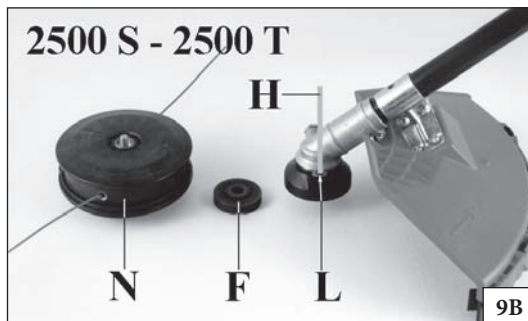
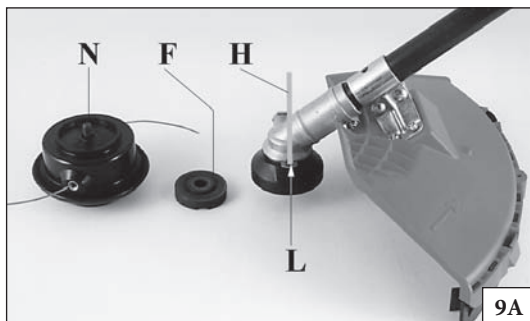

Slovensky	Slovenščina	Svenska
<p align="center">MONTÁŽ</p>	<p align="center">SESTAVA</p>	<p align="center">ASSEMBLERING</p>
<p>MONTÁŽ HLAVICE Z NYLONOVÝCH VLÁKIEN (Obr. 9 A-B) Nasajte horný unášač (F). Vložte čap hlavice (H) do príslušného otvoru (L) a dotiahnite hlavicu (N) rukou proti smeru hodinových ručičiek.</p> <p>MONTÁŽ RUKOVÄTE (Obr. 10 A-B-C) Nasajte rukoväť na trubicu hriadeľa a upevnite ju pomocou skrutiek (A), podložiek a matíc. Poloha rukoväte je nastaviteľná podľa požiadaviek obsluhy.</p> <p>T</p> <ul style="list-style-type: none"> - Odstráňte z rúčky skrutku (D, Obr. 11). - Nasadte rúčku na trubicu, s páčkou plynu otočenou smerom od osoby obsluhujúcej prístroj. - Znovu upevnite skrutku (D). <p>MONTÁŽ BEZPEČNOSTNEJ OPIERKY (Obr. 12) Ak používate namiesto hlavice z nylonových vlákien kotúč, je potrebné namontovať "bezpečnostnú opierku". Upevnite opierku (A) pod úchytku rukoväte (C) (Obr. 10B), dávajte pritom pozor, aby bola "bezpečnostná opierka" pripevnená na ľavej strane krovínorezu.</p> <p>⚠ UPOZORNENIE: Ubezpečte sa, či sú všetky súčasti krovínorezu správne namontované a skrutky dobre utiahnuté.</p>	<p>NAMESTITEV GLAVE Z NAJLONSKO NITKO (slika 9 A-B) Namestite zgornjo prirobnico (F). Vstavite zatič glave (L) v ustrezno odprtino in z roko privijte glavo (N) v smeri, nasprotni gibanju urinega kazalca.</p> <p>NAMESTITEV ROČAJA (slika 10 A-B-C) Namestite ročaj na cev pogonske gredi in ga pritrdite z vijaki (A), podložkami in maticami. Pološaj ročaja (na cevi) je odvisen od zahtev uporabnika.</p> <p>T</p> <ul style="list-style-type: none"> - Odvijte vijak (D, slika 11) s pritrdišča ročaja. - Z ročico plina obrnjeno proč od uporabnika namestite cev na pritrdišče ročaja. - Namestite vijak (D). <p>NAMESTITEV VARNOSTNE ROČICE (slika 12) Kadar namesto glave z najlonsko nitko uporabljate rezilo, morate namestiti "varnostno ročico". Z vijaki (B) pritrdite ročico (A) pod pritrdiščem ročaja (C), slika 10B. Prepričajte se, da ste "varnostno ročico" namestili na levi strani motorne kose.</p> <p>⚠ OPOZORILO: Poskrbite, da so vsi sestavni deli pravilno nameščeni in vijaki ustrezno priviti.</p>	<p>MONTERING AV TRIMMERHUVUD FÖR NYLONTRÅD (Fig. 9 A-B) Montera den övre flänsen (F). Sätt in trimmerhuvudets fästpinne (H) i hålet (L) och skruva fast trimmerhuvudet (N). Skruva motsols och för hand.</p> <p>MONTERING AV HANDTAG (Fig. 10 A-B-C) Montera handtaget på riggröret och fixera det med hjälp av skruvarna (A), brickorna och muttrarna. Handtagets läge kan justeras efter användarens önskemål.</p> <p>T</p> <ul style="list-style-type: none"> - Skruva ur skruven (D, Fig. 11) i handtaget. - Sätt handtaget på röret med gasreglaget vänt bort från användaren. - Skruva i skruven (D) igen. <p>MONTERING AV SKYDDSSTÅNGEN (Fig. 12) När en skärskiva används i stället för ett trimmerhuvud för nylontråd måste "skyddsstången" monteras. Fixera skyddsstången (A) under handtagets fäste (C) (Fig. 10B). Kontrollera att skyddsstången hamnar på vänster sida av trimmern.</p> <p>⚠ VARNING: Kontrollera att alla trimmerns komponenter är väl fastsatta och att skruvarna är väl åtdragna.</p>

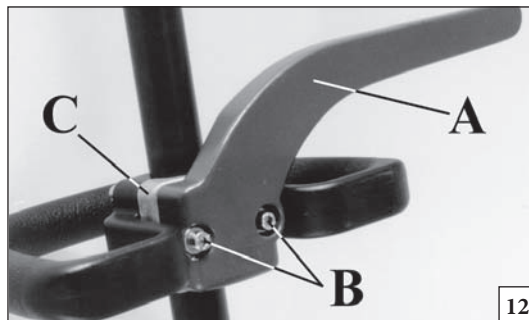
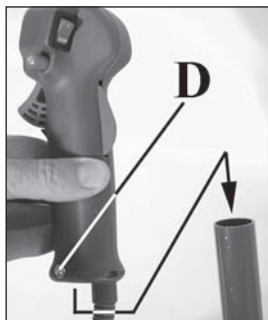
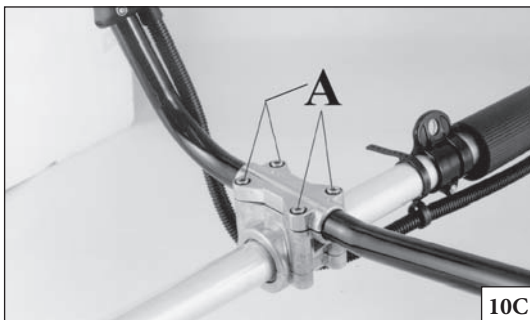

Hrvatski	Română
SKLAPANJE	MONTAREA
<p>MONTIRANJE GLAVE S NAJLONSKIM NITIMA (sl. 9 A-B) Stavite gornju prirubnicu (F). Stavite klin za kočenje glave (H) u odgovarajući otvor (L) i isključivo rukom navijte glavu (N) obratno od smjera kazaljke na satu.</p> <p>MONTIRANJE RUKOHVATA (sl. 10A-B-C) Montirajte rukohvat na cijev za prijenos i učvrstite ga vijcima (A), podloškama i maticama. Pološaj rukohvata može se podesiti obzirom na potrebe rukovatelja.</p> <p>T</p> <ul style="list-style-type: none"> - Odvijte vijak (D, sl. 11) na rukohvatu. - Stavite rukohvat na cijev, tako da gas bude okrenut na suprotnu stranu u odnosu na rukovatelja. - Navijte vijak (D). <p>MONTIRANJE SIGURNOSNOG BRANIKA (sl. 12) Ako umjesto glave s najlonskim nitima koristite noš, trebete obavezno montirati “sigurnosni branik”. Učvrstite branik (A) ispod spoja (C) rukohvata (sl. 10B) pomoću vijaka (B) i obavezno provjerite da “sigurnosni branik” ostane na lijevoj strani trimera.</p> <p>⚠ PAŽNJA: provjerite da svi sastavni dijelovi trimera budu dobro spojeni te da su vijci učvršćeni.</p>	<p>MONTAREA CAPULUI CU FIRE DE NAILON (Fig. 9 A-B) Introduceți flanșa superioară (F). Introduceți tija pentru fixarea capului (H) în orificiul corespunzător (L) și înșurubați în sens antiorar capul (N) numai cu mâna.</p> <p>MONTAREA MÂNERULUI (Fig. 10 A-B-C) Montați mânerul pe tubul de transmisie și fixați-l cu șuruburi (A), rondele și piulițe. Poziția mânerului poate fi reglată în funcție de necesitățile operatorului.</p> <p>T</p> <ul style="list-style-type: none"> - Desfaceți șurubul (D, Fig. 11) de pe mâner. - Introduceți pe tub mânerul, cu acceleratorul îndreptat în partea opusă față de operator. - Montați la loc șurubul (D). <p>MONTAREA BARIEREI DE SIGURANȚĂ (Fig. 12) Când se folosește discul în loc de capul cu fire de nailon, trebuie să se monteze “bariera de siguranță”. Fixați bariera (A) sub punctul de prindere (C) al mânerului (Fig. 10B) cu ajutorul șuruburilor (B), având grijă să verificați ca “bariera de siguranță” să se afle pe partea stângă a motocoasei.</p> <p>⚠ ATENȚIE: Asigurați-vă că toate componentele motocoasei sunt bine fixate, iar șuruburile sunt strânse.</p>

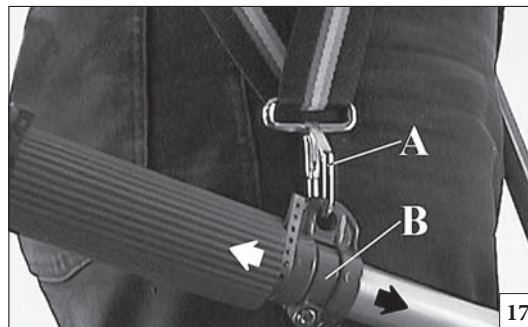
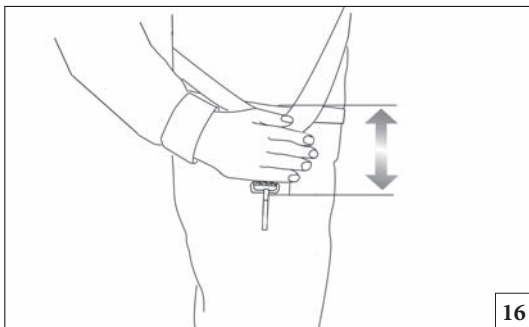

Slovensky	Slovenščina	Svenska
<p align="center">PRÍPRAVNÉ PRÁCE</p>	<p align="center">PRIPRAVE ZA DELO</p>	<p align="center">FÖRBEREDELSE</p>
<p>SPRÁVNE NASTAVENIE POPRUHU</p> <p>Správne nastavenie popruhu umožní náležité vyváženie krovinorezu a vhodnú vzdialenosť od zeme (Obr. 16).</p> <ul style="list-style-type: none"> - Používajte jednoduchý popruh. - Spojte krovinorez s popruhom pomocou karabínky (A, Obr. 17). - Nastavte závesné oko (B, Obr. 17), aby ste dosiahli lepšie vyváženie krovinorezu. - Nastavte dĺžku ramenného popruhu (C, Obr. 18), aby mal krovinorez potrebnú výšku nad zemou. 	<p>NOSILNI JERMENI</p> <p>Pravilna nastavitve nosilnih jermenov omogoča pravilno ravnotežje motorne kose in pravilen odmik od tal (slika 16).</p> <ul style="list-style-type: none"> - Uporabite enojni ali dvojni nosilni jermen. - Motorno koso s kavljem pripnite na jermena (A, slika 17). - Kavelj (B, sliki 17) postavite v tak položaj, da je motorna kosa v ravnotežju. - Sponko (C, slika 18) postavite tako, da zagotovite pravilno višino košnje. 	<p>KORREKT INSTÄLLNING AV BÄRSELEN</p> <p>När bärselen är korrekt inställd får du god balans och lämplig höjd över marken på trimmern (Fig. 16).</p> <ul style="list-style-type: none"> - Sätt på dig den enkla bärselen. - Haka fast trimmern vid bärselen med hjälp av spännet (A, Fig. 17). - Placera haken (B, Fig. 17) så att du får bästa möjliga balans på trimmern. - Placera spännet (C, Fig. 18) så att du får korrekt höjd på trimmern.

--	--	--	--

Hrvatski	Română	
PREDRADNJE	OPERAȚII PRELIMINARE	
<p>POJASEVI</p> <p>Ispravno podešavanje pojaseva omogućuje dobru ravnotežu trimera, kao i odgovarajuću udaljenost od tla (sl. 16).</p> <ul style="list-style-type: none"> - Stavite jednostruke pojaseve. - Zakačite trimer na pojaseve pomoću kopče (A, sl. 17). - Namjestite kuku (B, sl. 17) da bi ste postigli što bolju ravnotežu trimera. - Namjestite zapor (C, sl. 18) da bi ste postigli ispravnu visinu trimera. 	<p>HAMURILE</p> <p>O reglare corectă a hamurilor permite motocoasei să aibă un bun echilibru și o înălțime adecvată față de sol (Fig. 16).</p> <ul style="list-style-type: none"> - Purtați hamuri de tip simplu. - Suspendați motocoasa de hamuri prin intermediul inelului (A, Fig. 17) - Poziționați cârligul (B, Fig. 17) astfel încât să se obțină o echilibrare optimă a motocoasei. - Poziționați catarama (C, Fig. 18) astfel încât motocoasa să se afle la o înălțime adecvată. 	



20



21

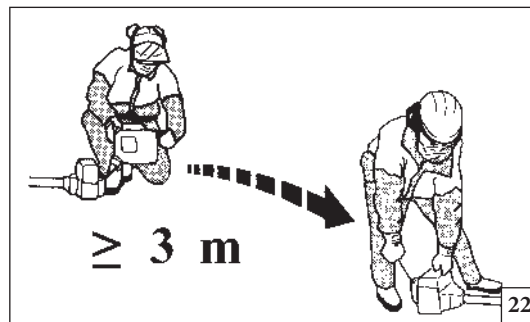

22

Slovensky

ŠTARTOVANIE

PALIVO

⚠ POZOR: benzín je mimoriadne horľavé palivo. Pri manipulácii s benzínom alebo zmesou palív dávajte veľký pozor. V blízkosti paliva ani vyžinača nefajčte ani sa k nim nepribližujte s otvoreným plameňom (Obr. 20).

- Aby sa znížilo nebezpečenstvo požiaru a popálenia sa, s palivom zaobchádzajte opatrne. Je veľmi horľavé.
- Palivo premiešajte a naplňte ním nádobu vhodnú na uchovávanie paliva (obr.21).
- Palivo miešajte vonku, mimo dosahu isker alebo plameňov.
- Pred dopĺňaním paliva stroj položte na zem.
- Uzáver palivovej nádrže odskrutkujte pomaly, aby sa uvoľnil tlak a zabránilo sa úniku paliva.
- Po doplnení paliva pevne uzatvorte uzáver. Vibrácie by mohli spôsobiť jeho uvoľnenie a únik paliva.
- Palivo uniknuté z jednotky osušte. Presuňte stroj o približne 3 metre od miesta, kde ste dopĺňali palivo, až potom naštartujte motor (obr.22).
- Nikdy a za žiadnych okolností sa nepokúšajte zapáliť uniknuté palivo.
- Počas manipulácie s palivom ani počas prevádzky stroja nefajčte.
- Palivo skladujte na čerstvom, suchom a dobre vetranom mieste.
- Neskladujte palivo na miestach, kde je suché listie, slama, papier a pod.
- Jednotku a palivo uchovávajte na miestach, kde výpary paliva neprídu do kontaktu s iskrami alebo otvoreným plameňom, ohrievačmi vody a kotlami, elektrickými motormi alebo spínačmi, sporákmi a pod.
- Pokiaľ je motor v chode, neotvárajte uzáver palivovej nádrže.
- Palivo nepoužívajte na čistenie.
- Dávajte pozor, aby ste si palivom nezašpinili odev.

Slovenščina

ZAGON

GORIVO

⚠ POZOR: Bencin je močno vnetljivo gorivo. Pri rokovanju z bencinom ali mešanico goriva bodite izredno previdni. Ne kadite in ne približujte se uplinjaču oziroma stroju z odprtim plamenom ali ognjem (slika 20).

- Za zmanjšanje tveganja požara in opeklín vselej ravnajte z gorivom z vso potrebno previdnostjo. Gorivo je izredno močno vnetljivo.
- Gorivo mešajte in shranjujte v posodi, ki je odobrena za točenje goriva (slika 21).
- Gorivo mešajte na prostem, na mestu, kjer ni nevarnosti isker ali plamenov.
- Postavite pršilnik na tla, ugasnite motor in počakajte, da se ohladi, preden začnete nalivati gorivo.
- Pokrovček goriva odpirajte počasi, tako da se nadtlak sprosti in da se prepreči uhajanje goriva.
- Po končanem dolivanju goriva dobro privijte pokrovček posode za gorivo. Tresljaji lahko povzročijo odvitje pokrovčka in uhajanje goriva.
- Obrišite gorivo, ki je izteklo iz stroja. Preden začnete zaganjati motor, premaknite pršilnik za 3 metre proč od mesta, na katerem ste nalivali gorivo (slika 22).
- Nikdar in v nobenem primeru ne poskušajte prižgati izteklega goriva.
- Pri točenju goriva in med delovanjem stroja ne kadite.
- Shranjujte gorivo na hladnem, suhem in dobro zračenem mestu.
- Ne shranjujte goriva na krajih, kjer je suho listje, slama, papir itd.
- Shranjujte pršilnik in gorivo na takšnih mestih, kjer hlapi goriva ne morejo priti v stik z iskrami ali odprtim plamenom, kotlom centralne kurjave, elektromotorji ali električnimi stikali, pečmi itd.
- Medtem ko motor teče, ne snemajte pokrovčka s posode za gorivo.
- Ne uporabljajte goriva kot čistilnega sredstva.
- Pazite, da goriva ne polijete po svojih oblačilih.

Svenska

START

BRÄNSLE

⚠ VARNING: bencin är ett extremt lättantändligt bränsle. Använd yttersta försiktighet när du hanterar bencin eller en bränsleblandning. Rök inte och för inte eld eller lågor i närheten av bränslet eller maskinen (Fig. 20).

- För att minska risken för eldsvårda och att bränna sig, hantera bränslet med omsorg. Det är mycket lättantändligt.
- Skaka och fyll bränslet i en behållare som är godkänd för bränslet (Fig.21).
- Blanda bränslet utomhus där det inte finns några gnistor eller lågor.
- Placera den på marken, stäng av motorn och låt den kylas av innan du tankar.
- Lossa tanklocket försiktigt för att släppa ut trycket och undvika bränslespill.
- Skruva åt tanklocket ordentligt efter tankningen. Vibrationerna kan orsaka att tanklocket lossnar och att bränsle läcker ut.
- Torka upp bränslet som har läckt ut från enheten. Flytta maskinen 3 meter från tankningsplatsen innan du startar motorn (Fig.22).
- Försök under inga omständigheter att bränna upp bränsle som har läckt ut.
- Rök inte under hanteringen av bränslet eller under funktionen av maskinen.
- Lagra bränslet på en sval, torr och väl ventilerad plats.
- Lagra inte bränslet på platser mer torra blad, halm, papper etc.
- Förvara enheten och bränslet på platser där bränsleångorna inte kommer i kontakt med gnistor eller öppen eld, vattenkokare för uppvärmning, elektriska motorer eller brytare, ugnar, etc.
- Ta inte av tanklocket när motorn är igång.
- Använd inte bränsle för rengöringsändamål.
- Se till att inte spilla bränsle på dina kläder.

--	--	--	--

Hrvatski	Română	
POKRETANJE	PORNIREA	
<p>GORIVO</p> <p>⚠ PAŽNJA: benzin je krajnje zapaljivo gorivo. Budite krajnje oprezni prilikom rukovanja benzinom ili mješavinom goriva. Nemojte pušiti niti približavati vatru ili plamen gorivu ni stroju (sl. 20).</p> <ul style="list-style-type: none"> • Kako biste smanjili opasnost od izbijanja požara ili od zadobivanja opekline, gorivom rukujte pažljivo. Ono je vrlo zapaljivo. • Protresite i stavite gorivo u posudu namijenjenu za njegovo držanje (sl.21). • Promiješajte gorivo na otvorenom, gdje nema iskri ili plamena. • Namjestite na tlo, zaustavite motor i ostavite da se ohladi prije nego što ćete nadoliti gorivo. • Polako odvijte poklopac za gorivo kako bi se otpustio unutrašnji tlak i da biste izbjegli istjecanje goriva. • Poslije nalijevanja, čvrsto pritegnite poklopac goriva. Trešnja može biti uzrokom odvijanja poklopca te istjecanja goriva. • Posušite gorivo koje je isteklo iz uređaja. Prije pokretanja motora, stroj premjestite na 3 metra udaljenosti od mjesta na kojem ste nalijevali gorivo (sl.22). • Nemojte nikada i ni u kojim uvjetima pokušavati zapaliti gorivo koje je isteklo. • Nemojte pušiti za vrijeme rukovanja gorivom ili dok stroj radi. • Gorivo skladištite na svježem, suhom i dobro prozračenom mjestu. • Nemojte skladištiti gorivo na mjestima gdje ima suhog lišća, slame, papira, itd. • Uređaj i gorivo pohranjujte na mjestima gdje isparenja goriva neće moći doći u doticaj s iskrama ili otvorenim plamenom, grijačima vode za grijanje, električnim motorima ili prekidačima, pećnicama, itd. • Dok je motor u pogonu, nemojte skidati poklopac sa spremnika goriva. • Ne koristite gorivo kao sredstvo za čišćenje. • Pazite da ne prolijete gorivo po vlastitoj odjeći. 	<p>CARBURANTUL</p> <p>⚠ ATENȚIE: benzina este un carburant extrem de inflamabil. Aveți foarte mare grijă când manipulați benzină sau un amestec de combustibili. Nu fumați și nu aduceți foc sau flăcări în apropierea carburantului sau a aparatului (Fig. 20).</p> <ul style="list-style-type: none"> • Pentru a reduce riscul de incendiu și de arsuri, manipulați cu grijă carburantul. Este foarte inflamabil. • Agitați și puneți combustibilul într-un recipient aprobat pentru carburant (Fig. 21). • Amestecați combustibilul în aer liber, într-un loc unde nu sunt scântei sau flăcări. • Puneți aparatul pe sol, opriți motorul și lăsați-l să se răcească înainte de a efectua alimentarea. • Desfaceți încet bușonul de carburant, pentru a elibera presiunea și pentru a evita ieșirea carburantului. • Strângeți bine bușonul de carburant după alimentare. Vibrațiile pot cauza o slăbire a bușonului și ieșirea carburantului. • Ștergeți combustibilul care a dat pe dinafară din aparat. Deplasați aparatul la 3 metri distanță față de locul în care s-a efectuat alimentarea, înainte de a porni motorul (Fig. 22). • Nu încercați niciodată să ardeți combustibilul care a dat pe dinafară, în nicio împrejurare. • Nu fumați în timp ce manipulați combustibilul sau în timpul funcționării aparatului. • Păstrați carburantul într-un loc răcoros, uscat și bine aerisit. • Nu păstrați combustibilul în locuri cu frunze uscate, paie, hârtie etc. • Păstrați aparatul și carburantul în locuri în care vaporii de carburant nu vin în contact cu scântei sau flăcări libere, cu boilere de apă pentru încălzire, cu motoare electrice sau întrerupătoare, cuptoare etc. • Nu scoateți bușonul rezervorului când motorul este în funcțiune. • Nu folosiți combustibil pentru operațiunile de curățare. • Aveți grijă să nu vărsați carburant pe hainele dv. 	



p.n. 4175158

23

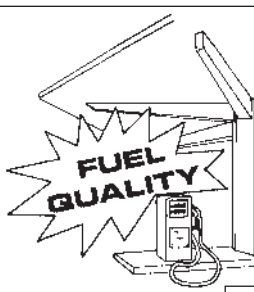

24

BENZÍN - BENCIN
BENSIN - BENZIN
BENZINÄ



OLEJ - OLJE - OLJA
ULJE - ULEI

25



2%-50 : 1 4%-25 : 1

l	2%-50 : 1		4%-25 : 1	
	l	(cm ³)	l	(cm ³)
1	0,02	(20)	0,04	(40)
5	0,10	(100)	0,20	(200)
10	0,20	(200)	0,40	(400)
15	0,30	(300)	0,60	(600)
20	0,40	(400)	0,80	(800)
25	0,50	(500)	1,00	(1000)

001001533

001001534



001001364

001001363



26

Slovensky

Slovenščina

Svenska

ŠTARTOVANIE

ZAGON

START

PALIVO

Tento stroj je poháňaný dvojtaktným motorom a vyžaduje prípravu zmesi benzínu a oleja pre 2-taktné motory. Pripravte zmes bezolovnatého benzínu a oleja pre dvojtaktné motory v čistej nádobe, ktorá je vhodná na uchovávanie benzínu (obr.23).

ODPORUČANÉ PALIVO: TENTO MOTOR JE SCHVÁLENÝ NA NAPÁJANIE BEZOLOVNATÝM 89 OKTÁNOVÝM BENZÍNOM PRE MOTOROVÉ VOZIDLÁ ([R + M] / 2) ALEBO S VYŠŠÍM OKTÁNOVÝM ČÍSLOM (Obr.24).

Zmiešajte olej pre dvojtaktné motory s benzínom podľa pokynov na obale.

Odporúčame vám používať olej pre 2-taktné motory Efco v pomere 2% (1:50), vyvinutý špeciálne pre všetky dvojtaktné motory chladené vzduchom Efco.

Správne pomery zmesi olej/palivo uvedené v schéme (obr.25) sa vzťahujú na motorový olej Efco PROSINT 2 a EUROSINT 2 (obr. 26) alebo na rovnocenný kvalitný olej (špecifikácie JASO FD alebo ISO L-EGD). Keď špecifikácie oleja NIE SÚ rovnocenné alebo nie sú známe, použite zmes v pomere 4% (1:25).

⚠ UPOZORNENIE: NEPOUŽÍVAJTE OLEJ PRE MOTOROVÉ VOZIDLÁ ANI PRE 2-TAKTNÉ LODNÉ MOTORY.

⚠ UPOZORNENIE: nikdy nepoužívajte palivo s percentuálnym podielom alkoholu vyšším ako 10%; smie sa použiť gasohol s percentuálnym podielom až do 10% alebo palivo E10.

⚠ UPOZORNENIE:

- Kupte iba také množstvo paliva, ktoré spotrebujete; nekupujte viac, ako spotrebujete počas jedného alebo dvoch mesiacov;
- Benzín uchovávajte v hermeticky uzavretej nádrži, na čerstvom a suchom mieste.

Pozn: olej pre dvojtaktné motory obsahuje stabilizátor paliva, ktorý ostane čerstvý 30 dní. NEMIEŠAJTE väčšie množstvá zmesi ako použijete počas 30 dní. Odporúča sa olej pre 2-taktné motory obsahujúci stabilizátor paliva (Emak ADDITIX 2000 - kód art. 001000972 - obr.27).

DOPLŇANIE PALIVA (Obr.29)

Pred doplnením zmesi bandaskou potraсте (obr.28).

POGONSKO GORIVO

Stroj poganja dvotaktni motor, ki kot gorivo uporablja mešanico bencina in olja za 2-taktno motorje. Zmešajte neosvinčeni bencin in olje za dvotaktno motorje v čisti posodi, ki je odobrena za točenje bencina (slika 23).

PRIPOROČENO GORIVO: MOTOR JE ATESTIRAN ZA DELOVANJE Z NEOSVINČENIM BENCINOM ZA POGON MOTORNH VOZIL, KATEREGA OKTANSKO ŠTEVILO JE 89 ([R + M] / 2) ALI VEČ (slika 24).

Olje za 2-taktno motorje zmešajte z bencinom po navodilih na njegovi embalaži.

Priporočamo vam uporabo olja za 2-taktno motorje Efco v razmerju 2% (1:50), ki je izdelano posebej za dvotaktno motorje z zračnim hlajenjem Efco.

Pravilno razmerje olja/goriva, navedeno v tabeli (slika 25), velja v primeru uporabe olja za dvotaktno motorje Efco PROSINT 2 ali EUROSINT 2 (slika 26) ali enakovrednega visokokakovostnega olja (po karakteristikah standarda JASO FD oziroma ISO L-EGD). Kadar karakteristike olja NISO enakovredne ali niso znane, pripravite mešanico olja in goriva v razmerju 4% (1:25).

⚠ OPOZORILO: NE UPORABLJAJTE OLJA ZA MOTORNA VOZILA OZIROMA OLJA ZA 2-TAKTNE IZVENKRMNE MOTORJE.

⚠ OPOZORILO: nikdar ne uporabite goriva, v katerem je količina alkohola večja od 10%; dovoljena je uporaba gasohola z vsebnostjo alkohola do 10% ali goriva E10.

⚠ OPOZORILO:

- Kupite samo toliko goriva, kolikor ga potrebujete za svojo uporabo; ne kupite ga več, kot ga boste porabili v enem ali dveh mesecih;
- Bencin shranjujte v hermetično zaprti posodi, na hladnem in suhem mestu.

OPOMBA: olje za dvotaktno motorje vsebuje stabilizator goriva in ostane sveže 30 dni. NE zmešajte več goriva, kolikor ga boste porabili v obdobju 30 dni. Priporočamo vam uporabo olja za 2-taktno motorje, ki vsebuje stabilizator goriva (Emak ADDITIX 2000 - kat. št. 001000972 - slika 27).

POLNJENJE REZERVOARJA (slika 29)

Preden nalijete gorivo v rezervoar, pretresite ročko z mešanico (slika 28).

BRÄNSLE

Denna produkt drivs med en 2-taktsmotor och kräver en förblandning av bensin och olja för 2-taktsmotorer. Förblanda blyfri bencin och olja för tvåtaktsmotorer i ren behållare godkänd för bencin (Fig.23).

REKOMMENDERAT BRÄNSLE: DENNA MOTOR HAR CERTIFIERATS FÖR ATT FUNGERA MED BLYFRI FORDONSBENSIN MED ETT OKTANTAL 89 ([R + M]/2) ELLER MED ETT HÖGRE OKTANTAL (Fig.24).

Blanda motoroljan för 2-taktsmotorer med bensinen genom att följa anvisningarna på förpackningen.

Du rekommenderas att använda olja för 2-taktsmotorer Efco 2 % (1:50) speciellt formulerad för alla luftkylda tvåtaktsmotorer Efco.

De korrekta proportionerna olja/bensin visade i nedanstående tabell (Fig.25) är lämpliga om man använder motorolja Efco PROSINT 2 och EUROSINT 2 (Fig.26) eller en likvärdig motorolja av hög kvalitet (specifikationer JASO FD eller specifikationer ISO L-EGD).

När oljespecifikationerna INTE är likvärdiga eller inte är kända, använd ett 4 % (1:25) blandningsförhållande.

⚠ FÖRSIKTIGHET: ANVÄND INTE FORDONSOLJA ELLER OLJA FÖR 2-TAKTS UTOMBORDSMOTORER.

⚠ FÖRSIKTIGHET: använd inte bencin med en alkoholprocent högre än 10 %; etanolbensiner med en alkoholprocent på upp till 10 % eller bencin E10 är godtagbara.

⚠ FÖRSIKTIGHET:

- Köp enbart bensinmängden som är nödvändig för din förbrukning; köp inte mer än vad du använder under en eller två månader;
- Förvara bensinen i en hermetiskt tillsluten behållare på en torr och kall plats.

OBS: olja för tvåtaktsmotorer innehåller bränslestabilisator och håller sig färsk i 30 dagar. Blanda INTE större mängder än vad som används under en period på 30 dagar. Vi rekommenderar en 2-taktsmotorolja som innehåller bränslestabilisator (Emak ADDITIX 2000 - kod. Art. 001000972 - Fig.27).

PÅFYLLNING (Fig.29)

Skaka bränslebehållaren innan du fyller på bränsle (Fig.28).



27



28



29

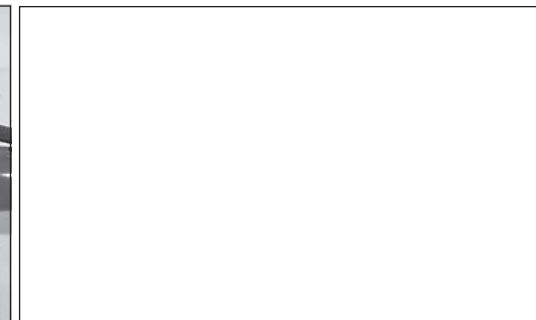

Hrvatski

Română

POKRETANJE

PORNIREA

GORIVO

Ovaj se uređaj pokreće pomoću dvotaktnog motora i koristi pripremljenu mješavinu benzina i ulja za dvotaktne motore. Pripremite mješavinu bezolovnog benzina i ulja za dvotaktne motore u čistoj posudi namijenjenoj držanju benzina (sl.23).

PREPORUČUJE SE GORIVO: OVAJ JE MOTOR CERTIFICIRAN ZA RAD S BEZOLOVNIM BENZINOM OD 89 OKTANA ZA AUTOMOBILE ([R + M] / 2) ILI S VIŠIM OKTANSKIM BROJEM (sl.24).

Shodno uputama na ambalaži, promiješajte ulje za dvotaktne motore s benzinom.

Savjetujemo vam da rabite ulje za dvotaktne motore Efcu s 2% (1:50), koje je specijalno pripravljeno za sve dvotaktne motore Efcu hladene zrakom.

Ispравни omjeri ulja i goriva naznačeni u pregledu (sl.25) pogodni su kod uporabe motornog ulja Efcu **PROSINT 2** i **EUROSINT 2** (sl.26) ili drugog istovrijednog, visoko kvalitetnog motornog ulja (**po specifikacijama JASO FD ili ISO L-EGD**). Kada specifikacije ulja NISU istovrijedne ili su nepoznate, koristite omjer mješavine ulja i goriva od 4% (1:25).

⚠ OPREZ: NE RABITE ULJE ZA MOTORNA VOZILA, NITI ULJE ZA VANBRODSKE DVOTAKTNE MOTORE.

⚠ OPREZ: nemojte nikad koristiti gorivo s postotkom alkohola većim od 10%; gasohol s postotkom alkohola do 10% ili gorivo E10 su prihvatljivi.

⚠ OPREZ:

- Kupujte isključivo količine goriva koje odgovaraju vašoj potrošnji; ne kupujte ga više od količine koju ćete potrošiti za jedan ili dva mjeseca;
- pohranjujte benzin u hermetički zatvorenoj posudi, na svježem i suhom mjestu.

NAPOMENA: ulje za dvotaktne motore sadrži stabilizator za gorivo, tako da ostaje svježe 30 dana. NE pravite mješavine goriva za periode dulje od 30 dana. Savjetujemo ulje za dvotaktne motore koje sadrži stabilizator za gorivo (**Emak ADDITIX 2000 - šif. pr. 001000972 - sl.27**).

NALIJEVANJE GORIVA (sl.29)

Promiješajte gorivo u kanti prije nego što ga ulijete u spremnik (Slika 28).

CARBURANTUL

Acest produs este acționat de un motor în 2 timpi și necesită preamestecarea benzinei și a uleiului pentru motoare în 2 timpi. Preamestecați benzină fără plumb și ulei pentru motoare în doi timpi într-un recipient curat, omologat pentru benzină (Fig. 23).

CARBURANT RECOMANDAT: ACEST MOTOR ESTE CERTIFICAT PENTRU A FUNCȚIONA CU BENZINĂ FĂRĂ PLUMB, PENTRU AUTOMOBILE, CU CIFRA OCTANICĂ 89 ([R + M] / 2) SAU CU O CIFRĂ OCTANICĂ MAI MARE (FIG. 24).

Amestecați uleiul pentru motoare în 2 timpi cu benzina, conform instrucțiunilor de pe ambalaj.

Vă recomandăm să utilizați ulei pentru motoare în 2 timpi Efcu la 2% (1:50), formulat în mod special pentru toate motoarele în doi timpi răcite cu aer Efcu.

Proporțiile corecte de ulei/carburant indicate în prospect (Fig. 25) sunt adecvate când se folosește ulei pentru motoare Efcu **PROSINT 2** și **EUROSINT 2** (Fig. 26) sau un ulei de motoare echivalent, cu o calitate ridicată (**specificații JASO FD sau ISO L-EGD**). Când specificațiile uleiului NŪ sunt echivalente sau nu sunt cunoscute, utilizați un raport de amestecare ulei/carburant de 4% (1:25).

⚠ AVERTIZARE: NU FOLOSIȚI ULEI PENTRU AUTOVEHICULE SAU PENTRU MOTOARE OUTBOARD ÎN 2 TIMPI.

⚠ AVERTIZARE: nu folosiți niciodată un carburant cu un procent de alcool mai mare de 10%; se poate folosi gazohol cu un procent de alcool de până la 10% sau carburant E10.

⚠ AVERTIZARE:

- Cumpărați doar cantitatea de carburant necesară în funcție de consumul dv.; nu cumpărați mai mult decât ceea ce veți folosi în una sau două luni;
- Păstrați benzina într-un recipient închis ermetic, într-un loc răcoros și uscat.

NOTĂ: uleiul pentru motoare în doi timpi conține stabilizator pentru carburant și rămâne proaspăt timp de 30 de zile. NU amestecați cantități mai mari decât cele pe care le veți folosi într-un interval de 30 de zile. Se recomandă uleiul pentru motoare în 2 timpi care conține stabilizator pentru carburant (**Emak ADDITIX 2000 - cod art. 001000972 - Fig. 27**).

ALIMENTAREA (Fig. 29)

Agitați canistra cu amestec înainte de a efectua alimentarea (Fig. 28).

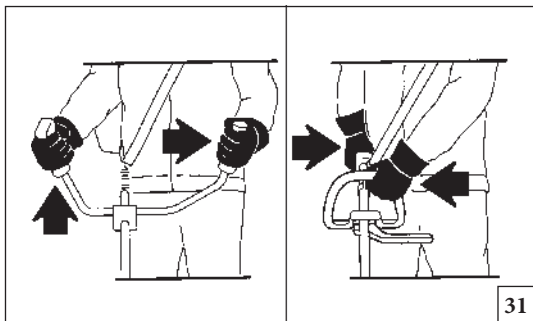

31

Slovensky

ŠTARTOVANIE

⚠ Pred naštartovaním motora sa ubezpečte, či sa kotúč voľne točí a či nie je v kontakte s cudzími predmetmi.

⚠ Pri minimálnych otáčkach sa rezacie zariadenie nesmie otáčať. V opačnom prípade kontaktujte Autorizovaného Servisného Strediska, aby vykonala kontrolu a odstránenie problému.

⚠ POZOR: Krovinorez držte pevne oboma rukami (Obr.31). Vždy stojte tak, aby bolo vaše telo vľavo od stroja. Nikdy stroj nedržte prekriženými rukami. Tieto pokyny musia dodržiavať aj laváci.

Udržievajte správny pracovný postoj.

⚠ Vystavenie sa vibráciám môže spôsobiť poranenia osôb, ktoré trpia problémami s obehom krvi alebo majú problémy nervového pôvodu. Ak spozorujete príznaky ako stĺpnutie, strata citlivosti, zníženie normálnej sily alebo zmeny farby pokožky, obráťte sa na svojho lekára. Tieto príznaky sa zvyčajne prejavujú na prstoch, rukách a zápästiach.

Pred naštartovaním motora skontrolujte, či sa plynová páčka voľne pohybuje.

Slovenščina

ZAGON

⚠ Pred zagonom motorja se prepričajte, da se rezilo prosto giblje in ni v stiku s tujimi telesi.

⚠ Ko teče motor v prostem teku, se rezilo ne sme vrteti. V nasprotnem primeru stika pooblaščenim Servisni Center, da izvede pregled in odpravite težavo.

⚠ OPOZORILO: Obrezovalnik grmičevja držite trdno z obema rokama (Slika 31). Vedno poskrbite, da je vaše telo na levi strani cevi. Nikoli ne držite naprave tako, da bi imeli roke prekrižane. Tudi levičarji morajo upoštevati ta navodila.

Poskrbite za ustrezen položaj pri rezanju.

⚠ Izpostavljenost tresljajem lahko povzroči poškodbe osebam, ki imajo težave s krvnim obtokom ali živčevjem. Če opazite določene simptome, na primer odrevenelost, pomanjkanje občutljivosti, upad normalne moči ali spremembo v barvi kože, se obrnite po zdravniško pomoč. Ti znaki se ponavadi pojavijo na prstih, dlaneh ali v zapestjih.

Pred zagonom motorja se prepričajte, da se ročica plina prosto giblje.

Svenska

START

⚠ Kontrollera att skivan snurrar obehindrat och att den inte har kontakt med något föremål innan du startar motorn.

⚠ När motorn går på lägsta varvtal ska skäranordningen inte snurra. Annars kontakta en Auktoriserad Serviceverkstad för att utföra en kontroll och rätta till problemet.

⚠ VARNING! Håll röjaren i ett fast grepp emd båda händerna (bild 31). Se till att din kropp alltid befinner sig till vänster om röret. Använd aldrig ett korshänt grepp. Vänsterhänta skall också använda dessa instruktioner. Se till att du håller rätt skärningsställning.



⚠ Exponeringen av vibrationer kan orsaka skador på personer som lider av blodcirkulations- eller nervösa problem. Kontakta läkare om du upplever fysiska symptom som domningar, bristande känslighet, minskning av normal styrka eller förändringar i hudfärgen. Dessa symptom uppträder oftast i fingrarna, händerna eller handlederna.

Kontrollera att gasspaken fungerar obehindrat innan motorn startas.

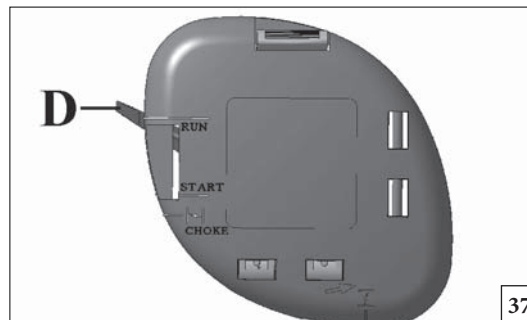
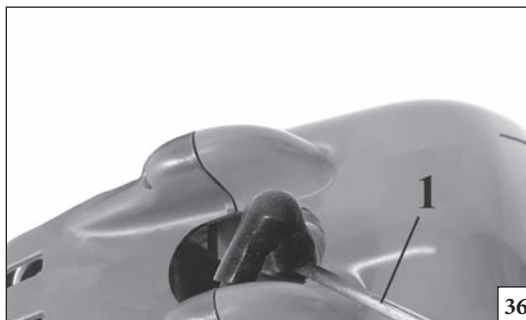
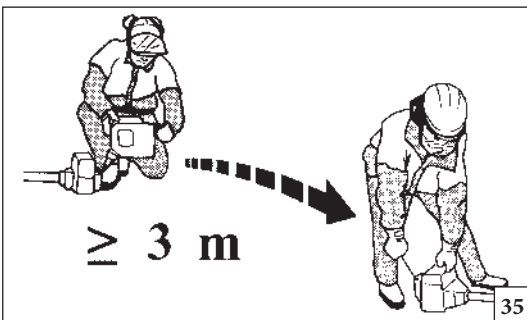

--	--	--	--

Hrvatski	Română	
POKRETANJE	PORNIREA	
<p>⚠ Prije pokretanja motora provjerite da okretanje noža bude slobodno i bez dodirivanja vanjskih predmeta.</p> <p>⚠ Kad je motor na minimumu, rezna oprema se ne smije okretati. Inače kontakt Ovlašteni Servisni Centar da obavlja provjeru i riješi problem.</p> <p>⚠ PAŽNJA: Držite rezač grmlja čvrsto s obje ruke (sl. 31). Pazite da vaše tijelo uvijek bude s lijeve strane cijevi. Nemojte nikad prekriživati ruke. Ovih se uputa trebaju pridržavati i lijevoruke osobe. Zadržite položaj tijela prikladan za rezanje.</p> <p>⚠ Izlaganje vibracijama može biti štetno za osobe koje imaju problema s krvotokom ili sa živčanim sustavom. Obratite se liječniku ako se pojave tjelesni simptomi kao što su utrnulost, pomanjkanje osjetljivosti, smanjenje normalne snage ili promjena boje kože. Ti simptomi obično se pojavljuju u prstima, šakama ili zapešćima.</p> <p>Prije pokretanja motora provjerite da kretanje poluge gasa bude nesmetano.</p>	<p>⚠ Înainte de a porni motorul, verificați ca discul să se rotească liber și să nu fie în contact cu corpuri străine.</p> <p>⚠ Cu motorul la ralanti, dispozitivul de tăiere nu trebuie să se rotească. În caz contrar, contactați un Centru de Service Autorizat pentru a efectua o verificare și repara problema.</p> <p>⚠ ATENȚIE: apucați bine motocoasa, cu ambele mâini (Fig. 31). Stați întotdeauna cu corpul în partea stângă a tubului. Nu apucați niciodată cu mâinile încrucișate. Operatorii stângaci trebuie să respecte aceleași instrucțiuni. Adoptați o poziție de tăiere adecvată.</p> <p>⚠ Expunerea la vibrații poate cauza leziuni persoanelor care suferă din cauza unor probleme de circulație sanguină sau cu probleme ale sistemului nervos. Adresați-vă medicului dacă apar simptome fizice precum amorțeală, lipsa sensibilității, reducerea puterii normale sau variații ale culorii pielii. Aceste simptome apar, de obicei, la degete, mâini sau încheieturi.</p> <p>Înainte de a porni motorul, verificați ca butonul de accelerație să funcționeze liber.</p>	



Slovensky	Slovenščina	Svenska
<p align="center">ŠTARTOVANIE</p>	<p align="center">ZAGON</p>	<p align="center">START</p>
<p>⚠ POZOR: dodržiavajte bezpečnostné predpisy o manipulácii s palivom. Pred dopĺňaním paliva vždy vypnite motor. Palivo nikdy nedopĺňajte, keď je stroj alebo motor v činnosti a kým sú horúce. Pred naštartovaním motora sa presuňte aspoň o 3 m od miesta, kde ste dopĺňali palivo (obr.35). NEFAJČTE!</p> <ol style="list-style-type: none"> Očistite okolie uzáveru paliva, aby ste predišli znečisteniu nádrže. Uzáver palivovej nádrže uvoľnite pomaly. Opatrne nalejte palivovú zmes do nádrže. Zabráňte rozliatiu. Pred vrátením uzáveru na miesto očistite a skontrolujte tesnenie. Uzáver palivovej nádrže naskrutkujte na miesto, utiahnite. Poutierajte prípadne rozliate palivo. <p>⚠ POZOR: skontrolujte, či nedochádza k úniku paliva a, ak k nim dochádza, pred používaním ich odstráňte. Podľa potreby zavolajte servisné stredisko predajcu.</p> <p>Motor je zahltený</p> <ul style="list-style-type: none"> - Prepnite vypínač zapalovania Zap./Vyp. do polohy STOP. - Vsuňte vhodný nástroj pod koncovku sviečky (1, Obr.36). - Vypáčte koncovku sviečky. - Sviečku odskrutkujte a osušte. - Plynovú páčku úplne stlačte. - Potiahnite štartovacie lanko niekoľkokrát, aby sa vyčistila spaľovacia komora. - Upevnite sviečku späť a zapojte koncovku sviečky, zatlačte koncovku pevne – zmontujte ostatné časti. - Prepnite vypínač zapalovania Zap./Vyp. do štartovacej polohy  /I. - Páčku sýtiča nastavte do RUN polohy – aj keď je motor studený (D, obr. 37). - Teraz naštartujte motor. 	<p>⚠ POZOR: pri rokovanju z gorivom upoštevajte varnostne napotke. Pred polnjenjem goriva vselej ugasnite motor. Nikdar ne dolivajte goriva, kadar motor teče ali kadar je vroč. Pred zagonom motorja se premaknite vsaj 3 m od mesta, na katerem ste natočili gorivo (slika 35). NE KADITE!</p> <ol style="list-style-type: none"> Očistite površino okoli pokrovčka za gorivo, da preprečite morebitno onesaženje goriva. Pokrovček za gorivo odvijajte počasi. Previdno natočite mešanico goriva v posodo za gorivo. Pazite, da goriva ne polijete. Preden znova privijete pokrovček za gorivo, očistite in pregledjte tesnilo. Nato takoj privijte pokrovček za gorivo in ga pritegnite z roko. Odstranite morebitne ostanke razlitega goriva. <p>⚠ POZOR: preverite, ali morda kje pušča gorivo, in v takšnem primeru pred začetkom odpravite vzrok puščanja. Po potrebi se obrnite na servisno službo podjetja, kjer ste kupili stroj.</p> <p>Motor je poplavljen</p> <ul style="list-style-type: none"> - Stikalo za vklop premaknite v izklopljen položaj “STOP”. - Vstavite ustrezno orodje v kapo vžigalne svečke (1, Slika 36). - Odstranite kapo vžigalne svečke. - Odvijte in posušite vžigalno svečko. - Na široko odprite dušilno loputo. - Večkrat potegnite vrvico zaganjalnika, da očistite izgorevalno komoro. - Ponovno namestite vžigalno svečko in priključite kapo vžigalne svečke; močno jo pritisnite navzdol – ponovno sestavite ostale dele. - Stikalo za vklop prestavite v  /I, to je položaj za vklop. - Ročico naprave za hladni zagon prestavite v odprti položaj (RUN) – tudi če je motor hladen (D, slika 37). - Zaženite motor. 	<p>⚠ WARNING: följ säkerhetsanvisningarna för hantering av bränsle. Stäng alltid av motorn innan du tankar. Fyll aldrig på bränsle i en maskin med motor igång eller varm motor. Flytta dig minst 3 meter ifrån platsen där bränslepåfyllningen har utförts innan du startar motorn (fig.35). RÖK INTE!</p> <ol style="list-style-type: none"> Rengör ytan runt tanklocket för att undvika föroreningar. Lösa tanklocket försiktigt. Fyll försiktigt i bränsleblandningen i tanken. Undvik spill. Innan du sätter på tanklocket, rengör och kontrollera tätningen. Sätt omgående tillbaka tanklocket och skruva åt det för hand. Avlägsna eventuella bränslespill. <p>⚠ WARNING: kontrollera om det finns bränsleläckage och om så är fallet avlägsna dem för användningen. Om nödvändigt, kontakta återförsäljarens kundservice.</p> <p>Motorn är flödad</p> <ul style="list-style-type: none"> - Ställ kontakten on/off på STOP. - För in lämpligt verktyg i tändstiftshylsan (1, bild 36). - Lösa tändstiftshylsan. - Skruva av och torka tändstiftet. - Sätt på fullgas. - Dra startlinna flera gånger för att rensa brännkammaren. - Sätt tillbaka tändstiftet och anslut tändstiftshylsan, tryck den nedåt med kraft – montera de övriga delarna. - Ställ kontakten on/off på  /I, startläge. - Ställ chokereglaget på RUN – även om motorn är kall (D, bild 37). - Starta nu motorn.

--	--	--	--

Hrvatski	Română
POKRETANJE	PORNIREA
<p>⚠ PAŽNJA: pri rukovanju gorivom pridržavajte se sigurnosnih naputaka. Prije dolijevanja goriva, uvijek ugasite motor. Nemojte nikad dolijevati gorivo u stroj dok motor radi ili je topao. Prije pokretanja motora, premjestite se barem 3 m od mjesta na kome ste nalijevali gorivo (sl. 35). NEMOJTE PUŠITI!</p> <ol style="list-style-type: none"> Očistite površinu oko poklopca za gorivo kako biste izbjegli njegovo zagađivanje. Polako odvijte poklopac za gorivo. Pažljivo ulijte mješavinu goriva u spremnik. Pazite da se ne proljuje. Prije vraćanja poklopca na mjesto, očistite i provjerite brtvu. Odmah vratite poklopac goriva na mjesto i ručno ga pritegnite. Uklonite gorivo koje se eventualno izlilo. <p>⚠ PAŽNJA: provjerite da nema istjecanja goriva, a ukoliko do njih dođe, uklonite ih prije uporabe. Ukoliko se ukaže potrebnim, stupite u vezu sa službom tehničke pomoći vašega prodavača.</p> <p>Motor je preplavljen</p> <ul style="list-style-type: none"> - Namjestite prekidač uključeno/isključeno na STOP. - Uvucite prikladni alat u sjedište svjeće (1, sl. 36). - Sustavom poluge podignite sjedište svjeće. - Odvijte i osušite svjećicu. - Širom otvorite upusni prikljupac. - Povucite konop startera nekoliko puta da bi se komora za sagorijevanje očistila. - Ponovno namjestite svjećicu i spojite njeno sjedište, pritisnite ga čvrsto prema dole i sklopite druge dijelove. - Namjestite prekidač uključeno/isključeno na  / I - položaj za pokretanje. - Namjestite čok na položaj RUN - iako je motor hladan (D, sl. 37). - Sad pokrenite motor. 	<p>⚠ ATENȚIE: respectați instrucțiunile de siguranță referitoare la mânăuirea carburantului. Opreți întotdeauna motorul înainte de a alimenta. Nu adăugați niciodată carburant într-un aparat care are motorul în funcțiune sau cald. Deplasați-vă la cel puțin 3 m față de locul în care s-a efectuat alimentarea, înainte de a porni motorul (fig. 35). NU FUMAȚI!</p> <ol style="list-style-type: none"> Curățați suprafața din jurul bușonului de carburant, pentru a evita contaminarea. Desfaceți încet bușonul de carburant. Turnați cu atenție amestecul de carburant în rezervor. Evitați să vărsați pe dinafară. Înainte de a pune la loc bușonul de carburant, curățați și controlați garnitura. Puneți imediat la loc bușonul de carburant, strângându-l cu mâna. Ștergeți eventualul carburant revărsat. <p>⚠ ATENȚIE: controlați să nu existe pierderi de carburant și, dacă există, eliminați-le înainte de utilizare. Dacă este necesar, contactați serviciul de asistență al dealerului dv.</p> <p>Motor înecat</p> <ul style="list-style-type: none"> - Poziționați întrerupătorul de masă pe STOP. - Aplicați un instrument adecvat pe căpăcelul bujiei (1, Fig. 36). - Ridicați căpăcelul bujiei. - Deșurubați și uscați bujia. - Deschideți complet robinetul. - Trageți de șnurul de pornire de câteva ori, pentru a goli camera de ardere. - Puneți la loc bujia și aplicați căpăcelul, apăsându-l cu fermitate. - Puneți întrerupătorul de funcționare pe  / I, poziția de pornire. - Aduceți maneta de șoc pe poziția RUN, chiar dacă motorul e rece. - Porniți motorul.

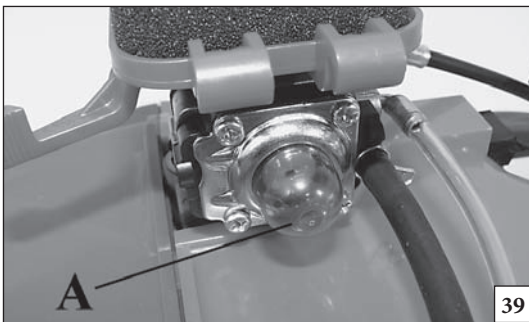

39

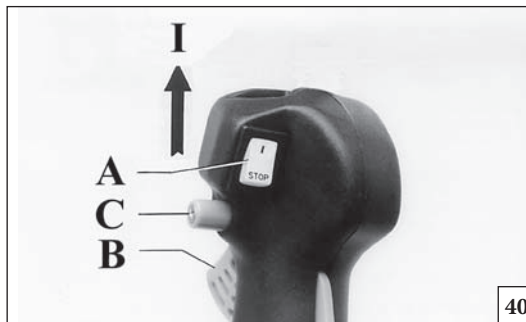

40

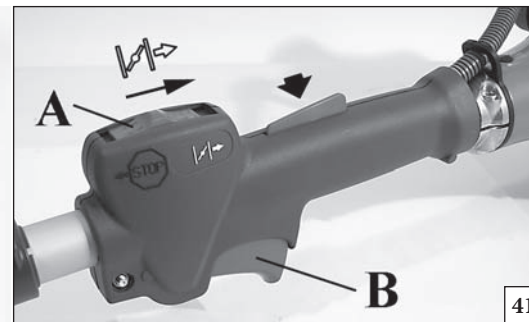

41

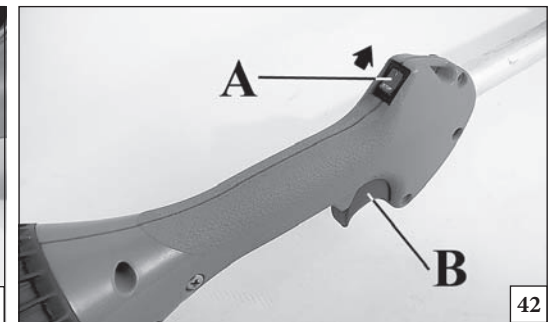

42

Slovensky

ŠTARTOVANIE

ŠTARTOVANIE MOTORA

Nasajte do karburátora palivo opakovaným stlačením pumpičky (A, Obr. 39).
TR - štartovaciu páčku (A, Obr. 42) nastavte do polohy "I". Udržujte páčku plynu (B) počas štartovania približne v polovici jej rozsahu.

S - Stlačte páčku plynu (B) a zablokujte ju na polovičnom zrýchlení nastavením vypínača (A, Obr. 41) do polohy ; uvoľnite páčku (B).

T - Nastavte vypínač (A, Obr. 40) do polohy "I". Stlačte páčku plynu (B) a zablokujte ju na polovičnom zrýchlení stlačením tlačidla (C), uvoľnite páčku (B).

Páčku sýtiča (D) presuňte do polohy zatvorené (1, Obr.43). Položte krovínorez do stabilnej polohy na zem. Skontrolujte, či je kotúč voľný. Pevne držiak krovínorez niekoľkokrát potiahnite štartovacie lanko, aby **naskočil motor**. Páčku sýtiča (D) presuňte do polohy čiastočného zatvorenia, do strednej polohy (2, Obr.44). Naštartujte stroj potiahnutím lanka. Po naštartovaní nechajte, aby sa motor zohrial počas **niekoľkých sekúnd**, nedotýkajte sa páčky akcelerátora. V mimoriadne studených klimatických podmienkach alebo v horách vo vysokých výškach môže motor na zahriatie potrebovať viac sekúnd. Nakoniec presuňte páčku sýtiča (D) do otvorenej polohy (3, Obr.45).



UPOZORNENIE: Pri štartovaní teplého motora nepoužívajte sýtič.



UPOZORNENIE: Polovičné zrýchlenie používajte výhradne pri štartovaní studeného motora.

Na naštartovanie teplého motora musí byť vypínač zapalovania (D) nastavený ako je znázornené na obr. 46.

ZÁBEH MOTORA

Motor dosiahne svoj maximálny výkon po 5÷8 hodinách práce. Počas zábehu nenechajte motor bežať na voľnobehu na maximálne otáčky, aby ste predišli zbytočnému namáhaniu.



UPOZORNENIE! - Počas zábehu nenastavujte karburátor, aby ste dosiahli zvýšenie výkonu, mohli by ste tak spôsobiť poškodenie motora.

POZN: Je normálne, že nový motor počas prvého použitia dymí.

Slovenščina

ZAGON

ZAGON MOTORJA

S pritiskanjem vbrizgalke goriva (A, slika 39) napolnite uplinjač.

TR - Stikalo za vklop/izklop (A, slika 42) pomaknite v položaj "I" - « START ».

Ko zaganjate hladen motor, postavite ročico za plin (B) na pol moči.

S - Povlecite ročico za plin (B) do položaja pol moči, stikalo za vklop/izklop (A, slika 41) postavite v položaj in potem spustite ročico (B).

T - Postavite stikalo za vklop/izklop (A, slika 40) v položaj "I". Povlecite ročico za plin (B) in jo s pritiskom na gumb (C) zaustavite v položaju pol plina. Spustite ročico (B).

Potisnite ročico čoka, tj. dušilne lopute (D) v popolnoma zaprti položaj (1, slika 43). Položite obrezovalnik na tla tako, da je v stabilnem položaju. Preverite, da se disk prosto vrti. Dobro primite obrezovalnik in nekajkrat potegnite za zagonsko vrstico, dokler ne zaslišite **prve eksplozije**. Premaknite ročico čoka (D) v delno zaprti, srednji položaj (2, slika 44). Zaženite motor s potegom za vrstico. Potem ko motor steče, počakajte **nekaj sekund**, da se motor segreje, ne da bi se dotikali ročice za plin. V zelo mrzlem vremenu ali v gorah na veliki višini je za segretje motorja potrebno več sekund. Nazadnje premaknite ročico čoka (D) v popolnoma odprti položaj (3, slika 45).



OPOZORILO: Za ponoven zagon toplega motorja čoka ne uporabljajte.



OPOZORILO: Polpospeševalno napravo uporabljajte samo, kadar zaganjate hladen motor.

Kadar zaganjate topel motor, pomaknite stikalo (D) v položaj, prikazan na sliki 46.

VPELJAVANJE MOTORJA

Motor doseže svojo polno moč po 5÷8 urah delovanja.

V tem obdobju ne pustite, da bi motor deloval s polnimi obrati brez obremenitve. Tako preprečite pretirano delovno obremenitev.



OPOZORILO! - V času vpeljavanja ne spreminjajte nastavitve uplinjača, da bi dobili dodatno moč; tako lahko motor poškodujete.

OPOMBA: Povsem normalno je, da nov motor pri prvi uporabi in tudi še kasneje oddaja dim.

Svenska

START

START AV MOTORN

Fyll förgasaren genom att trycka på bränslepumpen flera gånger (A, Fig. 39).

TR - Ställ startspaken (A, Fig. 42) i läge "I". Ha gasreglaget (B) ungefär i ett mittläge under starten.

S - Dra i gasspaken (B) och blockera den i läge halvgas genom att ställa knappen (A, Fig. 41) i läge . Släpp spaken (B).

T - Ställ knappen (A, Fig. 40) i läge "I". Dra i gasspaken (B) och blockera den i läge halvgas genom att trycka på knappen (C). Släpp spaken (B).

Ställ startspaken (D) i helt stängt läge (1, Fig.43). Lägg ner trimmern på marken så att den ligger stabilt. Kontrollera att skivan kan rotera obehindrat. Håll trimmern, i ett stadigt grepp dra några gånger i startsnöret tills den **första explosionen erhålls**. Ställ startspaken (D) i delvis stängt läge, i mellanläge (2, Fig.44). Starta trimmern genom att dra i startsnöret. När motorn har startat låt maskinen värmas upp i **några sekunder** utan att vidröra gasspaken. Vid speciellt kalla väderförhållanden eller i bergen på höga höjder, kan det vara nödvändigt att värma upp motorn i flera sekunder. Slutligen ställ tillbaka startspaken (D) i helt öppet läge (3, Fig.45).



WARNING: Använd inte startspaken när motorn redan är varm.



WARNING: Använd halvgasanordningen uteslutande för att kallstarta motorn.

Vid varmstart av motorn skall knappen (D) ställas som i Fig. 46.

INKÖRNING AV MOTORN

Motorn uppnår maximal effekt efter 5÷8 arbetstimmar.

Låt inte motorn gå på maximalt tomgångsvarvtal under inkörningsperioden. Det kan bli för stor belastning på motorn.



WARNING! Justera inte förgasningen för att öka effekten under inkörningsperioden. Det kan bli skador på motorn.

OBS: Det är normalt att en ny motor avger rök under och efter den första användningen.

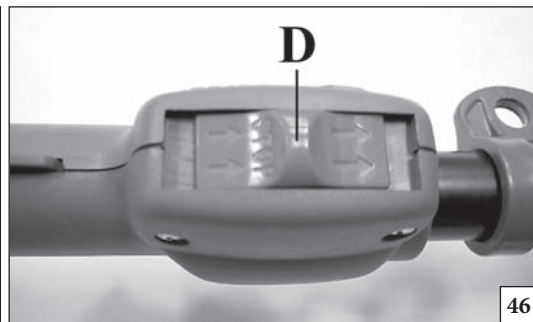
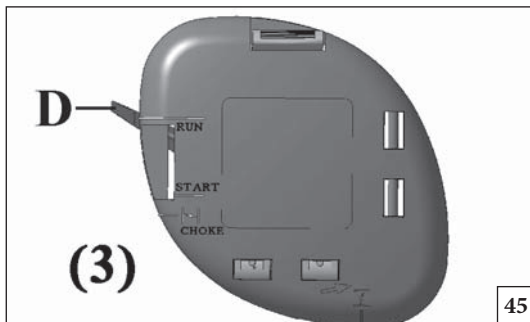
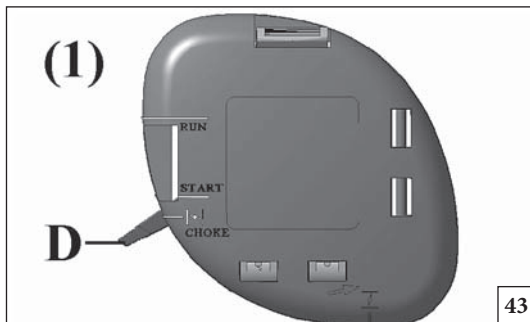



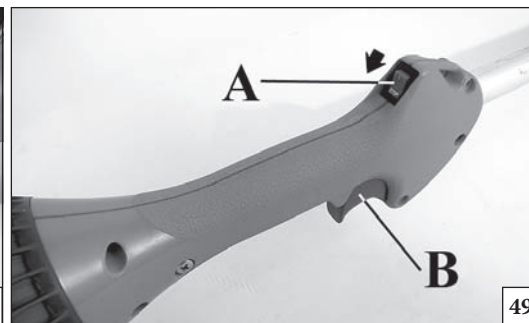
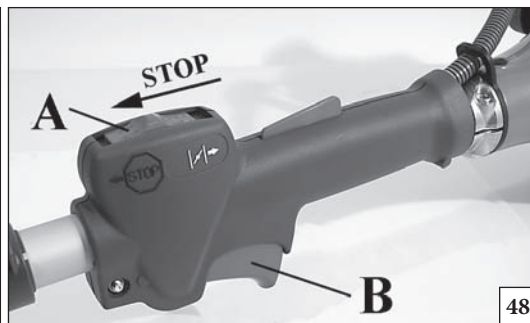
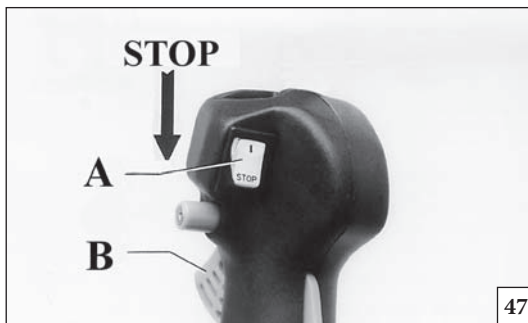



Hrvatski	Română
STAVLJANJE U POGON	PORNIREA
<p>POKRETANJE MOTORA Napunite rasplinjač pritiskajući kuglicu (A, sl. 39). TR - Namjestite prekidač (A, sl. 42) u položaj "I". Tijekom pokretanja držite gas (B) na otprilike pola njegove putanje. S - Povucite polugu gasa (B) i zakočite je u polugasu namještajući prekidač (A, sl. 41) u položaj ; otpustite polugu (B). T - Namjestite prekidač (A, sl. 40) u položaj "I". Povucite polugu gasa (B) i zakočite je u polugasu pritiskom na dugme (C); otpustite polugu (B). Stavite polugu startera (D) u položaj sasvim zatvoreno (1, sl.43). Odložite rezač grmlja na tlo u stabilnom položaju. Provjerite da se nož može slobodno okretati. Drleći rezač grmlja nepokretan, nekoliko puta povucite konop za paljenje sve dok ne dođe do prvog praska. Stavite polugu startera (D) u položaj djelomično zatvoreno, u srednji položaj (2, sl.44). Pokrenite motor povlačeći konop. Kad se motor pokrene, pustite da se stroj zagrije nekoliko sekunda bez diranja poluge gasa. U naročito hladnim klimatskim uvjetima ili u planini, na velikim visinama, moglo bi trebati više sekundi za zagrijavanje motora. Na kraju vratite polugu startera (D) u položaj sasvim otvoreno (3, sl.45).</p> <p> PAŽNJA: ako je motor već ugrijan, kod paljenja nemojte koristiti starter.</p> <p> PAŽNJA: koristite polugas isključivo u fazi pokretanja i to hladnog motora.</p> <p>Za pokretanje već ugrijanog motora, prekidač (D) treba biti u položaju prikazanom na sl. 46.</p> <p>RAZRAĐIVANJE MOTORA Motor dostiže svoju maksimalnu snagu nakon 5÷8 sati rada. Tijekom ovog vremena razrađivanja, a da bi se izbjeglo pretjerano naprezanje motora, nemojte puštati da motor radi "na prazno" uz maksimalan broj okretaja.</p> <p> PAŽNJA! - Tijekom razrađivanja nemojte podešavati rasplinjač s namjerom povećanja snage: motor bi se mogao oštetiti.</p> <p>NAPOMENA: Normalna je pojava da novi motor izbacuje dim tijekom i nakon prvog korištenja.</p>	<p>PORNIREA MOTORULUI Încărcați carburatorul apăsând pe pompa (A, Fig. 39). TR - Puneți întrerupătorul (A, Fig. 42) pe poziția "I". Țineți acceleratorul (B) la jumătatea cursei în timpul pornirii. S - Trageți maneta acceleratorului (B, Fig. 41) și blocați-o pe semi-acelerație, aducând întrerupătorul (A) pe poziția ; eliberați maneta (B). T - Puneți întrerupătorul (A, Fig. 40) pe poziția "I". Trageți maneta acceleratorului (B) și blocați-o pe semi-acelerație apăsând pe butonul (C), eliberați maneta (B). Aduceți maneta de șoc (D) în poziția complet închis (1, Fig. 43). Sprijiniți motocoasa pe sol, într-o poziție stabilă. Verificați dacă discul se poate roti liber. Ținând bine motocoasa, trageți de șnurul de pornire de câteva ori, până când obțineți prima explozie. Aduceți maneta de șoc (D) în poziția parțial închis, în poziția intermediară (2, Fig. 44). Efectuați pornirea trăgând de șnur. După ce motorul a pornit, lăsați aparatul să se încălzească timp de câteva secunde fără a atinge maneta acceleratorului. Dacă este foarte frig sau dacă sunteți la munte, la altitudini ridicate, motorul poate avea nevoie de mai multe secunde pentru a se încălzi. În fine, aduceți maneta de șoc (D) în poziția complet deschis (3, Fig. 45).</p> <p> ATENȚIE: Când motorul este deja cald, nu folosiți maneta de șoc pentru pornire.</p> <p> ATENȚIE: Folosiți dispozitivul de semi-acelerație numai în faza de pornire a motorului la rece.</p> <p>Pentru pornirea motorului la cald, întrerupătorul (D) trebuie să fie poziționat ca în Fig. 46.</p> <p>RODAJUL MOTORULUI Motorul ajunge la puterea sa maximă după 5÷8 ore de lucru. În timpul acestei perioade de rodaj, nu lăsați motorul să funcționeze în gol la turația maximă, pentru a evita solicitările excesive.</p> <p> ATENȚIE! - În timpul rodajului, nu modificați carbuzația pentru a obține o așa-zisă creștere a puterii; motorul se poate deteriora.</p> <p>NOTĂ: este normal ca un motor nou să emită fum în timpul primei utilizări și după aceea.</p>



Slovensky	Slovenščina	Svenska
ZASTAVENIE MOTORA	ZAUSTAVLJANJE MOTORJA	STOPP AV MOTORN
<p>ZASTAVENIE MOTORA Nastavte páčku plynu na voľnobeh (B, Obr. 47-48-49) a počkajte niekoľko sekúnd, aby motor vychladol. Vypnite motor, vypínač zapalovania (A) nastavte do polohy STOP.</p>	<p>ZAUSTAVLJANJE MOTORJA Ročico plina pomaknite v položaj za prosti tek (B, sliki 47-48-49) in počkajte nekaj sekund, da se motor ohladi. Motor zaustavite tako, da stikalo za vklop/izklop (A) pomaknete v položaj STOP.</p>	<p>STOPP AV MOTORN Dra gasspaken till lägsta varvital (B, Fig. 47-48-49) och vänta ett par sekunder så att motorn svalnar. Stäng av motorn genom att ställa på/avknappen (A) i läge av, STOP.</p>
POUŽITIE	UPORABA	ANVÄNDNING
<p>ZAKÁZANÉ POUŽITIE</p> <p>⚠ POZOR: Predchádzajte spätnému vrhu, ktorý vás môže vážne poraniť. Spätňý vrh je prudký pohyb stroja dopredu alebo do strany pri náraze kotúča na nejaký predmet, ako peň stromu alebo kameň prípadne keď sa zuby rezného kotúča zakliesnia v dreve. Náraz do cudzích predmetov môže spôsobiť dokonca stratu kontroly nad krovino rezom.</p> <p>⚠ UPOZORNENIE! - Vždy dodržiavajte bezpečnostné predpisy. Krovino rez sa používa len na kosenie trávnatých porastov alebo malých kríkov. Konáre vyžíňajte iba s použitím vhodných kotúčov. Nevyžíňajte materiály ako kov, plasty, múry a nedrevené časti. Je zakázané kosiť iné druhy materiálu. Nepoužívajte krovino rez ako páku pri zdvíhaní, premiestňovaní alebo lámaní predmetov, ani ako podperu. Používanie iných nástrojov alebo zariadení, ktoré nie sú určené výrobcami, je zakázané.</p> <p>⚠ POZOR: Pri použití neohybných kotúčov sa vyhýbajte vyžíňaniu v blízkosti plotov, múrov budov, pňov stromov, kameňov alebo iných predmetov, ktoré by mohli spôsobiť spätný vrh krovino rezu alebo poškodenie kotúča. Pri uvedených prácach používajte hlavice so strunami. Okrem toho, dávajte pozor na zvýšenú možnosť nárazu v takýchto situáciách.</p>	<p>PREPOVEDANA UPORABA</p> <p>⚠ OPOZORILO: Izogibajte se potegu, saj le-ta lahko povzroči resne poškodbe. Poteg je nenaden premik naprave v stran ali naprej, ko se rezilo zaleti v predmete, kot so debla ali kamni, ali ko les med žaganjem stisne rezilo žage. Zaradi trka s takim predmetom lahko celo izgubite nadzor nad obrezovalnikom.</p> <p>⚠ OPOZORILO! - Vedno spoštujte varnostne predpise. Motorno koso uporabljajte samo za rezanje trave. Les režite samo s primernim žagastim rezilom. Ne režite kovine, plastike, zidov ali gradbenega materiala, ki ni iz lesa. Motorne kose ne uporabljajte kot vzvod za dviganje, premikanje ali lomljenje predmetov, niti je ne pritrjujte na fiksno podlago. Na pogonsko gred motorne kose ni dovoljeno pritrjevati orodij ali naprav, ki jih ni odobril proizvajalec.</p> <p>⚠ OPOZORILO: Ko uporabljate trda rezila, se izogibajte bližine ograj, zidov stavb, drevesnih debel, kamnov in drugega, kar bi lahko povzročilo, da vas obrezovalnik potegne ali da bi se poškodovalo rezilo. Za taka opravila priporočamo uporabo glav z najlonsko nitko. Poleg tega bodite v teh primerih posebej pozorni na delce, ki se lahko odbijejo.</p>	<p>FÖRBJUDEN ANVÄNDNING</p> <p>⚠ VARNING: Undvik kast som kan leda till allvarlig skada. kast är en sidorörelse eller en plötsligt framåtrörelse av maskinen, vilket kan hända när klingan möter ett föremål som en stock eller en sten eller när träet omringar och klämmer åt sågklingan vid skärningen. Kontakt med ett främmande föremål kan också leda till du tappar kontrollen över röjaren .</p> <p>⚠ VARNING! Följ alltid säkerhetsreglerna. Trimmern får endast användas för att klippa gräs, små buskar och sly. Røj endast trä med rätt sågklinga. Skär inte metall, plast, murverk eller byggnadsmaterial som inte är av trä. Det är förbjudet att använda den för att klippa annat material. Använd inte trimmern som hävstång för att lyfta, flytta eller krossa föremål och blockera den inte på ett fast stöd. Det är förbjudet att anbringa andra typer av verktyg och tillämpningar vid trimmern än de som tillverkaren specificerar.</p> <p>⚠ VARNING: När du använder stela klingor, undvik att skära i närheten av staket, sidor av byggnader, trädstammar, stenar eller andra liknande föremål som kan orsaka att röjaren får ett kast eller kan skada klingan. Vi rekommenderar användning av nylonlinehuvuden för sådant arbete. Se dessutom upp för ökad risk för rikoschettering i sådan situationer.</p>

--	--	--	--

Hrvatski	Română	
ZAUSTAVLJANJE MOTORA	OPRIREA MOTORULUI	
ZAUSTAVLJANJE MOTORA Stavite polugu gasa na minimum (B, sl. 47-48-49) i počekajte nekoliko sekundi kako bi se motor ohladio. Ugasite motor vraćajući prekidač uzemljenja (A) u položaj STOP.	OPRIREA MOTORULUI Aduceți maneta acceleratorului la minim (B, Fig. 47-48-49) și așteptați câteva secunde pentru a permite răcirea motorului. Opriți motorul, aducând întrerupătorul de masă (A) pe poziția de STOP.	
KORIŠTENJE	UTILIZAREA	
ZABRANJENA UPORABA  PAŽNJA: Izbjegavajte odbačaj jer on može izazvati teške povrede. Odbačaj je iznenadni pokret stroja u stranu ili prema naprijed do kojeg dolazi kad nož dodirne neki predmet kao što je cjepanica ili kamen, odnosno kad se drvlje preklopi i uklješti nož za piljenje. Dodirivanje vanjskog predmeta može dovesti i do gubitka kontrole nad rezačem grmlja.  PAŽNJA! - Obavezno se pridržavajte sigurnosnih propisa. Trimer smije se koristiti jedino za šišanje trave ili podrezivanje manjeg grmlja. Režite drvlje isključivo odgovarajućim nožem za piljenje. Nemojte rezati metal, plastiku, zidane dijelove ili materijale za izgradnju koji nisu drveni. Zabranjeno je rezanje drugih vrsta materijala. Trimer se ne smije koristiti kao poluga za podizanje, premještanje ili lomljenje predmeta, niti ga se smije blokirati na nepomične oslonce. Zabranjeno je priključivati na priključak trimera alat ili dodatnu opremu koji nisu naznačeni od strane Proizvođača.  PAŽNJA: Kod uporabe krutih noževa, izbjegavajte rezanje blizu ograda, zidova zgrada, debela, kamenja ili sličnog a što bi moglo izazvati odbačaj rezača grmlja ili oštećenje samog noža. Za takve radove preporučujemo uporabu glava s najlonskim nitima. Pored toga, u takvim situacijama imajte u vidu povećanu mogućnost odskakanja.	UTILIZĂRI INTERZISE  ATENȚIE: evitați reculul, deoarece poate provoca răniri grave. Reculul este constituit din mișcări neașteptate, în lateral sau înainte, ale aparatului, care se produc dacă discul vine în contact cu obiecte precum ramuri groase sau pietre, sau dacă o bucată de lemn se lovește de discul pentru lemn în timpul tăierii. Chiar și contactul cu un corp străin poate determina pierderea controlului asupra motocoasei.  ATENȚIE! - Respectați întotdeauna normele de siguranță. Motocoasa trebuie să fie utilizată numai pentru a tăia iarbă sau arbuști mici. Tăiați lemnul numai cu discul adecvat. Nu tăiați metal, plastic, cărămizi sau material de construcție care nu este lemn. Este interzis să se taie alte tipuri de materiale. Nu utilizați motocoasa ca pârghie pentru a ridica, a deplasa sau a despica obiecte și nu o blocați pe suporturi fixe. Este interzis să se aplice pe priza de putere a motocoasei instrumente sau aplicații diferite de cele indicate de producător.  ATENȚIE: dacă se utilizează discuri rigide, evitați să tăiați în apropierea gardurilor, a zidurilor clădirilor, a trunchiurilor copacilor, a pietrelor sau a altor obiecte care pot provoca reculul motocoasei sau pot deteriora discul. Pentru aceste operații se recomandă să folosiți capetele cu fire de nylon. În plus, țineți cont că riscul de proiectare a unor fragmente este mai mare în asemenea situații.	

Slovensky	Slovenščina	Svenska
POUŽITIE	UPORABA	ANVÄNDNING
<p>⚠ POZOR: Nikdy nepoužívajte krovinorez nad úroveň povrchu alebo s rezným nástrojom v kolmej polohe k zemi. Vyžínač nikdy nepoužívajte ako kosačku ani na rezanie živého plotu.</p> <p>⚠ POZOR: Ak sa dobre utiahnutý kotúč začne uvoľňovať, okamžite prerušte prácu. Mohla by byť poškodená upevňovacia matica/skrutka, ktorú treba vymeniť. Na upevnenie kotúča nikdy nepoužívajte neschválené diely. Ak sa kotúč bude naďalej uvoľňovať, obráťte sa na svojho predajcu, alebo autorizovaný servis. Nikdy nepoužívajte krovinorez s uvoľneným kotúčom.</p> <p>Ochranné opatrenia v pracovnej oblasti</p> <ul style="list-style-type: none"> Nikdy nedovoľte, aby krovinorez používali deti. Iným osobám dovoľte používať krovinorez iba vtedy, ak si prečítali Návod na použitie alebo ak boli dostatočne zaškolení o správnom použití krovinorezu. Vždy pracujte tak, že budete pevne stáť oboma nohami na pevnom podklade, aby ste predišli strate rovnováhy. Skontrolujte, či sa môžete bezpečne pohybovať a stáť. Skontrolujte oblasť okolo, či v nej nie sú prekážky (korene, skaly, vetvy, jamy a pod.) v prípade, že by ste sa museli rýchlo presunúť. Nepracujte vo výške presahujúcej vaše plecia, pretože tak bude ťažké udržať kontrolu v prípade spätného vrhu. Nepracujte v blízkosti elektrických káblov. Nechajte to radšej na odborníkov/profesionálov. Pracujte iba za dobrého svetla a dobrej viditeľnosti, aby ste videli jasne a zreteľne. Nepracujte s krovinorezom, ak stojíte na rebríku, je to mimoriadne nebezpečné. Krovinorez zastavte, ak kotúč narazil na cudzí predmet. Skontrolujte kotúč a vyžínač; prípadné poškodené časti opravte. Na kotúči nesmie byť piesok alebo špina. Aj malým množstvom špiny sa čepel rýchlo otupí a zvýši sa tým nebezpečenstvo spätného vrhu. Pred položením krovinorezu na zem zastavte motor. Dávajte mimoriadny pozor a buďte ostražitý ak nosíte ochranné prostriedky sluchu, pretože sa tým môže znížiť schopnosť počuť zvuky upozorňujúce na nebezpečenstvo (volanie, signály, upozornenia a pod.). Dávajte mimoriadny pozor pri práci na svahoch a na nerovnom povrchu. 	<p>⚠ OPOZORILO: Nikoli ne uporabljajte obrezovalnika grmičevja nad višino tal ali tako, da bi bil nastavek za rezanje pravokoten na tla. Nikoli ne uporabljajte obrezovalnika grmičevja za košnjo trave ali obrezovanje žive meje.</p> <p>⚠ OPOZORILO: Če se rezilo odvíje, potem ko ste ga dobro zategnili, takoj prenehajte z delom. Zadrževalna matica je morda obrabljena ali poškodovana in jo je treba zamenjati. Za pritrjevanje rezila nikoli ne uporabljajte delov, ki jih ni odobril proizvajalec. Če se rezilo še naprej odvíja, pokličite svojega trgovca. Nikoli ne uporabljajte obrezovalnika grmičevja s slabo pritrjenim rezilom.</p> <p>Previdnostni ukrepi v delovnem območju</p> <ul style="list-style-type: none"> Nikoli ne dovolite, da bi z obrezovalnikom delali otroci. Delo z obrezovalnikom dovolite le tistim, ki so prebrali ta uporabniški priročnik ali prejeli ustrezna navodila za varno in pravilno uporabo tega obrezovalnika. Vedno delajte tako, da imate obe nogi trdno na tleh, saj tako preprečite, da bi vas potegnilo iz ravnotežja. Prepričajte se, da lahko varno stojite in se premikate. Preglejte območje okoli vas za možne ovire (korenine, skale, veje, jarke, itd.), če bi se morali hitro premakniti. Ne režite nad višino prsi, saj obrezovalnik na večjih višinah težko nadzorujete in preprečujete, da vas potegne. Ne delajte v bližini električnih žic. Tako delo naj opravijo profesionalci. Delajte samo, ko je dovolj vidljivosti in svetlobe, da lahko dobro vidite. Ne obrezujte z lestve; to je izredno nevarno. Če rezilo zadene v trd predmet, ustavite obrezovalnik. Preglejte kolot in obrezovalnik; po potrebi popravite poškodovane dele. Poskrbite, da rezilo ne bo v stiku z blatom ali peskom. Î manjša količina blata bo hitro otopila rezilo in povečala možnost potega. Pred obrezovalnik postavite na tla, zaustavite motor. Bodite posebej previdni in pozorni, ko nosite zaščito za sluh, saj tovrstna oprema zmanjša možnost, da slišite zvoke, ki opozarjajo na nevarnost (klici, signali, opozorila, itd.). Bodite posebej pazljivi, ko delate na pobočjih ali na neravnem območju. 	<p>⚠ VARNING: Använd aldrig en röjare ovanför marknivå eller med skärutrustningen vinkelrätt mot marken. Använd inte röjaren som grässtrimmer eller häcksax.</p> <p>⚠ VARNING: Om klingan lossnar efter det att du har dragit åt den på rätt sätt, stoppa omedelbart arbetet. Låsmuttern kan vara nött eller skadad och bör bytas ut. Använd aldrig icke-godkända delar för att låsa klingan. Om klingan fortsätter att lossna kontakta återförsäljaren. Använd aldrig röjaren med en lossad klinga.</p> <p>Försiktighetsåtgärder för arbetsområdet</p> <ul style="list-style-type: none"> Låt aldrig barn använda röjaren. Låt endast personer som har läst användarhandboken eller har fått lämpliga anvisningar om en säker och rätt användning av röjaren använda maskinen. När du skär se till att du har säkert fotfäste så att du inte förklarar balansen. Se till att du kan röra dig och stå på ett säkert sätt. Kontrollera eventuella hinder i omgivningen (rötter, klippor, kvistar, diken, etc.) om du plötsligt måste röra dig. Arbeta inte ovanför brösthöjd eftersom en röjare som hålls högre är svår att kontrollera mot kastkrafter. Arbeta inte i närheten av ställinor. Låt fackmän utföra sådant arbete. Arbeta endast med skärning vid god sikt och lämpligt ljus så att du ser klart. Arbeta inte från en stege, det är mycket farligt. Stoppa röjaren om klingan slår emot ett främmande föremål. Inspektera skivan och röjaren; reparera de eventuellt skadade delarna. Se till att klingan inte kommer i kontakt med smuts eller sand. Till och med en liten mängd smuts gör snabbt klingan slö och ökar risken för kast. Stoppa motorn innan du ställer ned röjaren. Var särskilt försiktig och uppmärksam när du bär öronskydd eftersom en sådan utrustning kan begränsa din förmåga att höra ljud som innebär fara (rop, signaler, varningar, etc.) Var mycket försiktig när du arbetar på sluttningar eller rojäm mark.

Hrvatski	Română	
<p style="text-align: center;">KORIŠTENJE</p>	<p style="text-align: center;">UTILIZAREA</p>	
<p>⚠ PAŽNJA: Nemojte nikad koristiti rezač grmlja iznad razine tla ili s reznom opremom okomito u odnosu na tlo. Rezač grmlja nemojte nikad koristiti kao trimer za travu ili kao rezač živice.</p> <p>⚠ PAŽNJA: Ako se nož nakon što ste ga prikladno učvrstili olabavi, odmah prestanite raditi. Potporna matica mogla bi biti istrošena ili oštećena i treba je promijeniti. Nemojte nikad koristiti neodobrene dijelove za učvršćivanje noža. Ako i dalje dolazi do olabljaljivanja noža, obratite se vašem prodavaču. Nemojte nikad koristiti rezač grmlja s olabavljenim nožem.</p> <p>Mjere predostrožnosti na radnom području</p> <ul style="list-style-type: none"> • Ne dozvoljavajte djeci da rukuju vašim rezačem grmlja. Dozvoljavajte uporabu rezača grmlja jedino osobama koje su pročitale ovaj Priručnik za rukovatelja i upoznate su s njegovim korištenjem na siguran i ispravan način. • Da bi ste izbjegli gubitak ravnapomenaže, režite s obje noge na čvrstom tlu. • Osigurajte sebi sigurno stajanje i pomicanje. Provjerite da na području oko vas nema prepreka (korijenja, kamenja, grana, jaraka, itd.) u slučaju da se morate iznenada pomaknuti. • Nemojte rezati iznad visine prsnog koša, pošto je teško kontrolirati snagu rezača grmlja kod odbačaja ako ga se drži na visini. • Nemojte raditi blizu električnih žica. Taj posao ostavite profesionalcima. • Režite samo pri dobroj vidljivosti i svjetlosti. • Nemojte rezati stojeći na ljestvama: to je izuzetno opasno. • Ugasite rezač grmlja ako nož udari u neki vanjski predmet. Pregledajte nož i rezač grmlja; popravite dijelove prema potrebi. • Čuvajte nož daleko od prljavštine i pijeska. Čak i mala količina nečistoće brzo će otupiti nož i povećati mogućnost odbačaja. • Ugasite motor prije nego što ostavite rezač grmlja. • Budite naročito oprezni kad se zaštitite od buke, jer vam ta oprema može ograničiti zamjećivanje zvučnih signala opasnosti (povika, alarma, upozorenja, itd.). • Budite izuzetno oprezni kad radite na strminama ili neravnom terenu. 	<p>⚠ ATENȚIE: nu utilizați niciodată o motocoasă deasupra nivelului terenului sau cu blocul de tăiere în poziție perpendiculară pe teren. Nu utilizați niciodată motocoasa ca mașină de tuns iarba sau ca mașină de tuns gardul viu.</p> <p>⚠ ATENȚIE: dacă discul se slăbește după ce a fost fixat corect, întrerupeți imediat utilizarea. Este posibil ca piulița de fixare să fie uzată și să trebuiască să fie înlocuită. Nu utilizați niciodată piese neomologate pentru a fixa discul. Dacă discul continuă să se slăbească, adresați-vă dealerului local. Nu utilizați niciodată motocoasa cu discul slăbit.</p> <p>Măsuri de precauție în zona de lucru</p> <ul style="list-style-type: none"> • Tăiați ținând întotdeauna ambele picioare pe teren stabil, pentru a evita să vă pierdeți echilibrul. • Asigurați-vă că vă puteți mișca și că puteți rămâne în picioare în mod sigur. Verificați dacă există eventuale obstacole în zona de lucru (rădăcini, pietre, ramuri, gropi etc.), în cazul în care este necesar să vă deplasați brusc. Aveți foarte mare grijă în timpul tăierii pe terenuri în pantă. • Nu tăiați deasupra nivelului toracelui, deoarece este dificil să controlați forțele de recul la acea înălțime. • Nu tăiați în apropierea cablurilor electrice. Încredințați această operație unor operatori profesioniști. • Tăiați numai când condițiile de vizibilitate și de lumină permit o vizibilitate maximă. • Nu tăiați dacă vă aflați pe o scară; această poziție este foarte periculoasă. • Opriți motocoasa dacă discul lovește un obiect străin. Examinați discul și motocoasa; reparați eventualele piese deteriorate. • Aveți grijă ca discul să nu vină în contact cu pământ și nisip. Chiar și o cantitate redusă de pământ duce la tocirea rapidă a discului și mărește riscul de recul. • Opriți motorul înainte de a pune jos motocoasa. • Fiți extrem de atenți atunci când purtați căști de protecție, deoarece acestea pot limita capacitatea de a auzi sunetele care indică pericole (apeluri telefonice, sirene, alarme etc). • Aveți foarte mare grijă în timpul tăierii pe terenuri în pantă sau denivelate. 	

Slovensky	Slovenščina	Svenska
POUŽITIE	UPORABA	ANVÄNDNING
<p>⚠ POZOR: Nikdy nepoužívajte neohybné kotúče pri vyžínaní povrchu s kameňmi. Odhodené predmety alebo poškodené kotúče môžu spôsobiť vážne alebo smrteľné zranenie obsluhy alebo okolostojacich osôb. Dávajte pozor na odmrštené predmety. Vždy noste ochranné prostriedky očí. Nikdy sa nenahýňajte nad ochranný štít. Kamene, odpadky a pod. by mohli byť odmrštené smerom k očiam a mohli by Vás oslepiť alebo vážne poraniť. Neoprávnené osoby musia ostať v bezpečnej vzdialenosti. Deti, zvieratá, okolostojaci a pomocníci by mali ostať vo vzdialenosti aspoň 15 m. Ak sa niekto priblíži, stroj okamžite zastavte. Nikdy nemanipulujte krovínorezom, ak ste sa predtým nepresvedčili, že v bezpečnej zóne nie je nikto.</p> <p>Pracovné techniky Všeobecné pokyny pri práci</p> <p>⚠ POZOR: Táto časť popisuje základné bezpečnostné opatrenia pri práci pri vyžínaní a kosení. Ak sa dostanete do situácie, v ktorej budete mať pochybnosti ako pokračovať, poraďte sa s odborníkom. Zavolajte predajcu alebo servisné stredisko. Nerobte nič, čo presahuje vaše schopnosti. Musíte poznať rozdiely medzi čistením lesného porastu, vyžínaním trávy a kosením trávy ešte pred použitím krovínorezu.</p> <p>Základné bezpečnostné predpisy</p> <ol style="list-style-type: none"> Rozhliadnite sa okolo seba: <ul style="list-style-type: none"> Zabezpečte, aby Vás žiadne osoby, zvieratá a iné veci neovplyvňovali, hlavne kontrolu nad strojom. Zabezpečte, aby sa osoby, zvieratá atď. nemohli dostať do kontaktu s rezným nástrojom, ani s predmetmi, ktoré by mohli byť odmrštené týmto zariadením. Stroj nepoužívajte za zlého počasia, ako v hustej hmle, v prudkom daždi, ak je veľmi zima a pod. Práca v uvedených podmienkach je namáhavá a často so sebou prináša ďalšie riziká, ako tvorbu poľadovice a pod. Presvedčte sa, že v pracovnej oblasti sa budete môcť bezpečne pohybovať a stáť. Skontrolujte pracovnú oblasť, či v nej nie sú potenciálne prekážky (korene, skaly, konáre, úvaly a pod.) pre prípad, že by ste sa museli rýchlo presunúť. Pri práci na prudkom svahu dávajte veľký pozor. 	<p>⚠ OPOZORILO: Ko delate na kamnitem območju, nikoli ne uporabljajte trdih rezil. Predmeti, ki izletijo, ali poškodovana rezila lahko povzročijo resne in celo smrtne poškodbe uporabnika ali mimoidočih. Zaščitite se pred predmeti, ki izletijo. Vedno nosite ustrezno zaščito za oči. Nikoli se ne nagibajte preko ščitnika nastavka za rezanje. Naprava lahko kamne, smeti, itd. izvrže navzgor proti očem in povzroči, da oslepíte ali se resno poškodujete. Poskrbite, da bodo nepooblaščenec na varni razdalji. Otroci, opazovalci in pomočniki se morajo zadrževati izven varnostnega območja 15 m. Če se kdo približa, takoj zaustavite motor. S strojem se nikoli ne obrnite okoli, ne da bi se prej prepričali, da - se nihče ne nahaja znotraj varnostnega območja.</p> <p>Tehnike dela Splošna navodila za delo</p> <p>⚠ OPOZORILO: Ta razdelek opisuje osnovne varnostne ukrepe za delo z gozdarskimi obrezovalniki in motornimi kosami. Če se znajdete v položaju, v katerem ne veste, kako naprej, se posvetujte s strokovnjakom. Pokličite svojega trgovca ali serviserja. Ne izvajajte del, za katera mislite, da presegajo vaše sposobnosti. Pred uporabo morate razumeti razliko med krčenjem v gozdarstvu, čiščenjem travnatih površin in košnjo trave.</p> <p>Osnovna varnostna pravila</p> <ol style="list-style-type: none"> Glejte okoli sebe: <ul style="list-style-type: none"> Da zagotovite, da ljudje, živali in ostalo ne more vplivati na vašo sposobnost nadzora naprave. Da zagotovite, da ljudje, živali, itd. ne pridejo v stik z nastavkom za rezanje ali s predmeti, ki jih izvrže nastavek za rezanje. Ne uporabljajte naprave v slabem vremenu, na primer gosti megli, nalivu, v močnem vetru, hudem mrazu, itd. Delo v takšnih razmerah je zelo utrujajoče in prinaša s seboj dodatna delovna tveganja, na primer nastanek poledice na tleh, itd. Prepričajte se, da lahko varno stojite in se premikate. Preglejte, če so v območju okoli vas morebitne ovire (korenine, skale, veje, jarki, itd.) za primer, ko bi se morali hitro umakniti. Bodite posebej previdni pri delu na pobočju. 	<p>⚠ VARNING: Använd aldrig stela klingor när du arbetar i steniga områden. Uppkastade föremål eller skadade klingor kan orsaka allvarliga eller dödshotande skador på användaren eller kringstående. Se upp för uppkastade föremål. Bär alltid godkänt ögonskydd. Luta dig aldrig över skärutrustningens skydd. Stenar, skräp, etc. kan kastas upp i ögonen och orsaka blindhet eller allvarlig skada. Se till att obehöriga personer befinner sig på avstånd. Barn, djur, åskådare och medhjälpare ska stå utanför ett säkerhetsområde på 15 meter. Stoppa maskinen omedelbart om någon närmar sig. Sväng aldrig runt med maskinen om du först inte har kontrollerat att ingen - finns inom säkerhetsområdet.</p> <p>Arbetstekniker Allmänna arbetsanvisningar</p> <p>⚠ VARNING: I detta avsnitt beskrivs grundläggande försiktighetsåtgärder vid arbete med röjningssågar och trimmer. Om du är osäker på hur du ska hantera en viss situation som har uppstått fråga en fackman. Kontakta återförsäljaren eller en serviceverkstad. Undvik användning som du inte har förmåga att behärska. Du måste förstå skillnaden mellan skogsröjning, gräsröjning och grästrimning före användning.</p> <p>Grundläggande säkerhetsregler</p> <ol style="list-style-type: none"> Se dig omkring: <ul style="list-style-type: none"> Se till att människor, djur eller andra saker inte kan inverka på din kontroll av maskinen. Se till att människor, djur, etc. inte kommer i kontakt med skärutrustningen eller lösa föremål som kastas ut av skärutrustningen. Använd inte maskinen i dåligt väder, som tät dimma, tungt regn, stark vind, intensiv kyla, etc. Arbete under sådana villkor är tröttsamt och medför ofta andra risker, såsom bildandet av is på marken, etc. Se till att du kan förflytta dig och har fotfäste. Kontrollera området omkring dig för eventuella hinder (rötter, stenar, kvistar, diken, etc.) om du plötsligt måste förflytta dig. Var extra försiktig när du arbetar på sluttande mark.

Hrvatski	Română	
KORIŠTENJE	UTILIZAREA	
<p>⚠ PAŽNJA: Kad režete u kamenom području, nemojte nikad koristiti krute noževe. Odbačeni predmeti ili oštećeni noževi mogu prouzročiti teške ili smrtonosne povrede rukovatelja ili prisutnih osoba. Pazite na odbačene predmete. Obavezno nosite homologiranu zaštitu za oči. Ni u kom slučaju se nemojte naginjati preko štitnika rezne opreme. Kamenje, smeće, itd. može vas pogoditi u oči i prouzročiti sljepilo ili tešku povredu. Ne dozvoljavajte pristup neovlaštenim osobama. Djeca, životinje, promatrači i pomoćnici se trebaju nalaziti na sigurnosnoj udaljenosti od 15 m. Ako se netko približi, odmah zaustavite motor. Nemojte nikad zamahnuti strojem ako prethodno niste provjerili da iza vas nemanikoga sve do granice sigurnosne udaljenosti.</p> <p>Radne tehnike Opće upute za rad</p> <p>⚠ PAŽNJA: Ovaj odlomak opisuje osnovne mjere predostrožnosti pri radu s pilama za krčenje i trimerima. Ako se nađete u situaciji da niste sigurni kako proslijediti, trebate pitati savjet stručnjaka. Obratite se vašem prodavaču ili vašoj servisnoj radionici. Izbjegavajte bilo kakvu upotrebu za koju smatrate da prevazilazi vaše sposobnosti. Prije uporabe stroja morate razumijeti razliku između raskrčivanja šume, čišćenja i obrezivanja trave.</p> <p>Osnovni sigurnosni propisi</p> <p>1. Pogledajte oko sebe:</p> <ul style="list-style-type: none"> • i uvjerite se da ljudi, životinje ili predmeti neće imati utjecaja na vašu kontrolu nad strojem; • i uvjerite se da ljudi, životinje, itd., neće doći u dodir s reznom opremom ili slobodnim predmetima koje rezna oprema odbaci. <p>⚠ PAŽNJA: Nemojte koristiti stroj ako niste u mogućnosti zatražiti pomoć u slučaju nezgode.</p> <p>2. Nemojte koristiti stroj po ružnom vremenu kao što je gusta magla, jaka kiša, jaki vjetar, velika hladnoća, itd. Rad u takvim uvjetima je zamoran i često podrazumijeva dodatne opasnosti, kao npr. zbog zaleđenog tla, itd.</p> <p>3. Osigurajte sebi sigurno stajanje i pomicanje. Provjerite da na području oko vas nema prepreka (korijenja, kamenja, grana, jaraka, itd.) u slučaju da se morate iznenada pomaknuti. Budite vrlo oprezni ako radite na strmini.</p>	<p>⚠ ATENȚIE: nu utilizați niciodată discurile rigide pentru a tăia pe terenuri pietroase. Fragmentele proiectate sau discurile deteriorate pot provoca răniri grave sau letale operatorului sau persoanelor din jur. Supravegheați obiectele proiectate. Purtați întotdeauna ochelari de protecție omologați. Nu vă întindeți peste elementul de protecție al blocului de tăiere. Pietrele, așchiile și alte obiecte ar putea să vă sară în ochi și ar putea cauza orbire sau răniri grave. Nu lăsați persoanele neautorizate să se apropie. Copiii, animalele, persoanele din jur și asistenții trebuie să rămână la o distanță de siguranță minimă de 15 m. Dacă se apropie cineva, opriți imediat aparatul. Nu rotiți aparatul înainte de a verifica mai întâi eventuala prezență a altor persoane în zona de lucru.</p> <p>Tehnici de lucru Instrucțiuni de utilizare generale</p> <p>⚠ ATENȚIE: în această secțiune sunt descrise normele de siguranță de bază, referitoare la utilizarea aparatului de curățare și de tundere a ierbii. În cazul unor situații în care nu știți cu siguranță cum trebuie să procedați, consultați un specialist. Adresați-vă dealerului sau atelierului local autorizat. Evitați să efectuați operațiuni pentru care considerați că nu sunteți pregătit. Înainte de a trece la folosire, este necesar să înțelegeți diferența dintre curățarea forestieră, curățarea ierbii și tunderea ierbii.</p> <p>Norme de siguranță de bază</p> <p>1. Studiați zona de lucru:</p> <ul style="list-style-type: none"> • pentru a vă asigura că nicio persoană, niciun animal sau niciun obiect nu poate interacționa cu controlul aparatului; • pentru a vă asigura că nicio persoană, niciun animal sau niciun obiect nu poate intra în contact cu blocul de tăiere sau cu așchiile proiectate de blocul de tăiere. <p>⚠ ATENȚIE: nu utilizați aparatul dacă nu aveți posibilitatea de a cere ajutor în caz de accident.</p> <p>2. Nu utilizați aparatul în condiții meteorologice adverse, de exemplu în caz de ceață deasă, de ploaie torențială, de vânt puternic sau frig pătrunzător. Lucrul în aceste condiții este oboșitor și adesea comportă riscuri suplimentare, de exemplu formarea gheții pe teren, etc.</p> <p>3. Asigurați-vă că vă puteți mișca și că puteți rămâne în picioare în mod sigur. Verificați dacă există eventuale obstacole în zona de lucru (rădăcini, pietre, ramuri, gropi etc.), în cazul în care este necesar să vă deplasați brusc. Aveți foarte mare grijă în timpul tăierii pe terenuri în pantă.</p>	

Slovensky	Slovenščina	Svenska
POUŽITIE	UPORABA	ANVÄNDNING
<p>4. Pred prenesením stroja na iné miesto vypnite motor. 5. Stroj nikdy nekladte na zem, kým je motor v chode.</p> <ul style="list-style-type: none"> • Vždy používajte správne vybavenie. • Skontrolujte, či je vybavenie dobre nastavené. • Starostlivo si zorganizujte prácu. • Pri začatí práce s kotúčmi vždy použite plný výkon. • Vždy používajte naostrené kotúče. <p>⚠ POZOR: Obsluha stroja, ani iná osoba, sa nesmie pokúsiť odstrániť pokosený materiál, kým je motor v chode, mohlo by to spôsobiť veľmi vážne poranenie. Predtým, ako sa pokúsíte odstrániť materiál, ktorý zablokoval otáčanie kotúča, zastavte motor a rezacie zariadenie, aby ste predišli osobnému úrazu. Kónická spojka sa môže počas používania veľmi zahriať a ostane horúca dlhú dobu. Ak sa jej dotknete, mohli by ste sa popáliť.</p> <p>⚠ POZOR: Niekedy sa môžu medzi rezným kotúčom a štítom zachytiť konáriky a tráva. Pred ich odstránením vždy zastavte motor.</p> <p>Kontroly pred štartovaním</p> <ul style="list-style-type: none"> • Skontrolujte kotúče, aby ste zistili či na spodnej časti alebo v strednom otvore nie sú praskliny. Ak ste praskliny našli, kotúč vymeňte, ale žiadnom prípade nepoužívajte - vyhodte ho (Obr.51, strana 38). • Skontrolujte, či podporná príruha nie je prasknutá následkom preťaženia alebo následkom prílišného utiahnutia. Ak je podporná príruha prasknutá, vymeňte za dobrú - zlú vyhodte (Obr.52, strana 38). • Skontrolujte, či poistná matica nestratila svoju upínaciu silu. Uťahovací moment matice by mal byť 25 Nm. (Obr.52, strana 38). • Skontrolujte, či nie je poškodený alebo prasknutý ochranný štít kotúča. Ak je ochranný štít kotúča prasknutý, vymeňte ho (Obr.53, strana 38). • Skontrolujte, či kosacia hlavica a kryt nie sú poškodené alebo prasknuté. Ak kosacia hlavica alebo kryt praskli, vymeňte ich (Obr.53, strana 38). <p>⚠ POZOR: Nikdy nepoužívajte krovinorez bez ochranného štítu alebo keď je štít poškodený. Nikdy nepoužívajte krovinorez bez prevodového hriadeľa.</p>	<p>4. Preden se premaknete na drugo območje, ugasnite motor. 5. Nikoli ne odložite naprave, če motor deluje.</p> <ul style="list-style-type: none"> • Vedno uporabljajte pravo opremo. • Prepričajte se, da je oprema pravilno nastavljena. • Svoje delo natančno organizirajte. • Ko začnete rezati z rezilom, vedno delajte s polnim plinom. • Vedno uporabljajte ostra rezila. <p>⚠ OPOZORILO: Niti uporabnik naprave niti kdor koli drug ne sme poizkušati odstraniti odrezanega materiala, medtem ko motor deluje ali se nastavek za rezanje vrti. Preden odstranite ostanke, ki so se navili okoli koluta, zaustavite motor in nastavek za rezanje, saj sicer obstaja velika nevarnost poškodb. Kotni pogon se med delovanjem zelo segreje in ostane vroč še nekaj časa po tem. Če se ga dotaknete, se lahko opečete.</p> <p>⚠ OPOZORILO: Včasih se veje ali trava lahko ujamejo med ščitnik in nastavek za rezanje. Pred čiščenjem vedno ugasnite motor.</p> <p>Pregled pred zagonom</p> <ul style="list-style-type: none"> • Preglejte rezilo in se prepričajte, da na spodnji strani krakov (zob) ali ob sredinski luknji ni razpok. Če najdete razpoke, zavržite rezilo (Slika 51, stran 38). • Prepričajte se, da oporna prirobnica zaradi utrujenosti materiala ali premočnega zategovanja ni počila. Če je oporna prirobnica počena, jo zavržite (Slika 52, stran 38). • Prepričajte se, da pritrditvena matica ni izgubila svojih zadrževalnih zmožnosti. Zatezni moment pritrditvene matice mora biti 25 Nm (Slika 52, stran 38). • Prepričajte se, da ščitnik rezila ni poškodovan ali počen. Če je ščitnik rezila počen, ga zamenjajte (Slika 53, stran 38). • Prepričajte se, da glava motorne kose in ščitnik motorne nista poškodovana ali počena. Če sta glava motorne kose ali ščitnik motorne kose počena, ju zamenjajte (Slika 53, stran 38). <p>⚠ OPOZORILO: Naprave nikoli ne uporabljajte brez ščitnika ali z okvarjenim ščitnikom. Nikoli ne uporabljajte naprave brez pogonske gredi.</p>	<p>4. Stäng av motorn innan du förflyttar dig till ett annat område. 5. Ställ aldrig ned maskinen när motorn är igång.</p> <ul style="list-style-type: none"> • Använd alltid rätt utrustning. • Se till att utrustningen är rätt justerad. • Organisera arbetet noga. • Använd alltid fullgas när du börjar skära med klingan. • Använd alltid skarpa klingor. <p>⚠ WARNING: Maskin användaren eller andra personer får inte försöka ta bort skuret material medan motorn är i gång eller skärutrustningen roterar eftersom det kan orsaka allvarlig skada. Stanna motorn och skärapparaten innan du tar bort material som fastnat runt skivan för att undvika risken för personskador. Vinkelväxeln kan bli varm under användningen och förbli varm en stund efteråt. Du kan bränna dig om du vidrör den.</p> <p>⚠ WARNING: Ibland händer det att kvistar eller gräs fastnar mellan skyddet och skärutrustningen. Stanna alltid maskinen före rensning.</p> <p>Kontrollera för start</p> <ul style="list-style-type: none"> • Kontrollera klingan så att inga sprickor har bildats på den nedre delen av tänderna eller vid centrumhålet. Kassera klingan om du finner spricker (bild 51, s. 38). • Kontrollera att stödflänsen inte är sprucken på grund av utmattning eller för hård åtdragning. Kassera stödflänsen om den är sprucken (bild 52, s. 38). • Se till att låsmuttern inte har förlorat sin låskraft. Låsmutterns åtdragande vridmoment ska vara 25 Nm (bild 52, s. 38). • Kontrollera att klingskyddet inte är skadat eller sprucket. Byt ut klingskyddet om det är sprucket (bild 53, s. 38). • Kontrollera att trimmerhuvudet och trimmerskyddet inte är skadat eller sprucket. Byt ut trimmerhuvudet eller trimmerskyddet om de är spruckna (bild 53, s. 38). <p>⚠ WARNING: Använd aldrig maskinen utan skydd eller med bristfälligt skydd. Använd aldrig maskinen utan transmissionsaxel.</p>

Hrvatski	Română	
KORIŠTENJE	UTILIZAREA	
<p>4. Ugasite motor prije premještanja na drugo područje.</p> <p>5. Nemojte nikad položiti stroj ako motor radi.</p> <ul style="list-style-type: none"> • Obavezno koristite odgovarajuću opremu. • Provjerite da je oprema dobro podešena. • Pažljivo organizirajte svoj rad. • Kad počinjete rezati nožem, obavljajte to u punoj brzini. • Obavezno koristite oštre noževe. <p>⚠ PAŽNJA: Ni rukovatelj strojem niti itko drugi smije pokušati skinuti odrezani materijal dok motor radi ili dok se rezna oprema okreće, pošto bi to prouzročilo teške povrede. Radi izbjegavanja ozljeda, prije skidanja materijala koji se ovio oko noža zaustavite motor i rezu opremu. Kutni prijenos se tijekom uporabe može zagrijati i ostati vruć još neko vrijeme nakon rada. Mogli bi ste se opeći ako ga dodirnete.</p> <p>⚠ PAŽNJA: Ponekad se između štitnika i rezne opreme zapletu grane ili trava. Prije čišćenja obavezno zaustavite motor.</p> <p>Provjere prije pokretanje</p> <ul style="list-style-type: none"> • Provjerite da pri dnu krakova noža i oko središnjeg otvora nema napuklina. Odbacite nož ako je napuknut (sl. 51, stranica 38). • Provjerite da prirubnica nije napukla uslijed naprezanja ili prevelike zategnutosti. Odbacite prirubnicu ako je napuknuta (sl. 52, stranica 38). • Provjerite da matica nije izgubila zateznu snagu. Pritezni moment matice treba biti 25 Nm (sl. 52, stranica 38). • Provjerite da štitnik noža nije oštećen ili napuknut. Promijenite štitnik noža ako je napuknut (sl. 53, stranica 38). • Provjerite da glava i štitnik trimera nisu oštećeni ili napuknuti. Promijenite glavu ili štitnik trimera ako su napuknuti (sl. 53, stranica 38). <p>⚠ PAŽNJA: Nemojte nikad koristiti stroj bez štitnika ili s defektnim štitnikom. Nemojte nikad koristiti stroj bez prijenosne cijevi.</p>	<p>4. Stingeți motorul înainte de a vă deplasa în altă zonă.</p> <p>5. Nu sprijiniți niciodată aparatul de sol în timp ce motorul este în funcțiune.</p> <ul style="list-style-type: none"> • Utilizați întotdeauna dispozitivele adecvate. • Asigurați-vă că dispozitivele au fost reglate în mod adecvat. • Planificați-vă cu grijă lucrul. • Utilizați întotdeauna motorul la regim maxim când începeți să tăiați cu discul. • Utilizați întotdeauna discuri ascuțite. <p>⚠ ATENȚIE: nu încercați să îndepărtați materialul tăiat în timp ce motorul este în funcțiune sau când blocul de tăiere este în mișcare, pentru a evita răniile grave. Opriți motorul și blocul de tăiere înainte de a îndepărta materialul înfășurat în jurul discului, pentru a evita riscul de rănire. Cuplul conic se poate încălzi în timpul utilizării și poate rămâne cald pe o anumită perioadă de timp după utilizare. Contactul cu acesta poate provoca arsuri.</p> <p>⚠ ATENȚIE: uneori se poate întâmpla ca unele ramuri sau tulpini să rămână blocate între elementul de protecție și blocul de tăiere. Opriți întotdeauna motorul înainte de a-l curăța.</p> <p>Verificări preliminare</p> <ul style="list-style-type: none"> • Examinați discul pentru a verifica dacă baza dinților sau zona din apropierea orificiului central nu prezintă fisuri. Aruncați discul dacă prezintă fisuri (Fig. 51, pag. 38). • Controlați ca flanșa de sprijin să nu prezinte fisuri datorate uzurii sau unei strângeri excesive. Aruncați flanșa de sprijin dacă este fisurată (Fig. 52, pag. 38). • Asigurați-vă că piulița de fixare nu și-a pierdut capacitatea de strângere. Momentul de strângere al piuliței de fixare trebuie să fie de 25 Nm (Fig. 52, pag. 38). • Verificați să nu fie deteriorat sau fisurat capacul discului. Înlocuiți capacul discului dacă este fisurat (Fig. 53, pag. 38). • Verificați capul de tăiere și elementul de protecție al trimmerului, ca să nu fie deteriorate sau fisurate. Înlocuiți capul de tăiere și elementul de protecție al trimmerului dacă sunt fisurate (Fig. 53, pag. 38). <p>⚠ ATENȚIE: nu utilizați niciodată aparatul fără elementul de protecție sau cu un element de protecție defect. Nu utilizați niciodată aparatul fără arborele de transmisie.</p>	

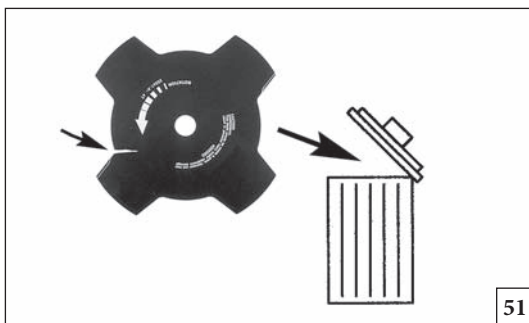

51

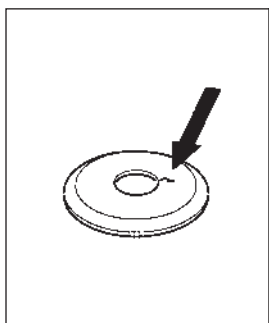

52

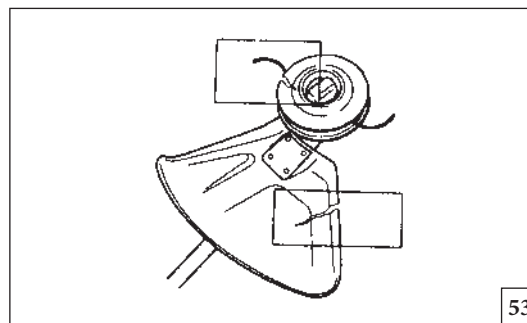

53

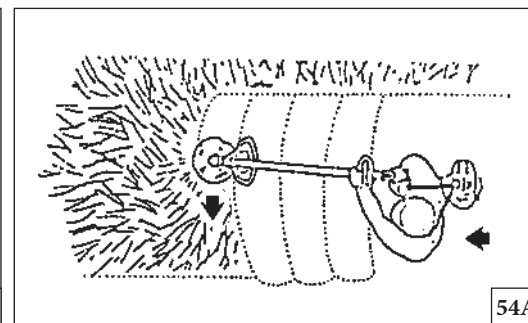

54A

Slovensky

Slovenščina

Svenska

ŠARTOVANIE

ZAGON

START

Čistenie lesného porastu

- Predtým ako začnete s prácou, skontrolujte oblasť, druh terénu, sklon svahu, prítomnosť kameňov, jám a pod.
- Začnite pracovať na ktoromkoľvek kraji, kde je to pre vás ľahšie a vyčistíte otvorený priestor, od ktorého začnete.
- Pracujte systematicky po pásoch, pričom pri každom kroku vyčistíte približne 4-5 m. Takto využijete plný rozsah stroja v oboch smeroch a získate tak voľnú širokú plochu, v ktorej sa môžete ľahko pohybovať.
- Čistite pás dlhý približne 75 m. Nádrž s palivom premiestňujte podľa postupu práce vždy so sebou.
- Na svahoch pracujte v horizontálnom smere, pretože je ľahšie pracovať zľava doprava/zprava doľava ako zdola hore a naopak.
- Naplánujte si pás, aby ste predišli jamám a iným prekážkam na teréne. Pás môžete nasmerovať aj v závislosti od poveternostných podmienok, aby zrezaný lesný porast padal na čistú stranu.

Vyžínanie trávy použitím trávového kotúča

- Trávové kotúče sa nesmú používať na zdrevnatené stebľa a konáre.
- Trávový kotúč sa používa na všetky druhy vysokej alebo hrubej trávy.
- Tráva sa kosí bočným, kolísavým pohybom, kde pohyb sprava doľava je čistiacim úkonom a pohyb zľava doprava je spätným úkonom. Koste ľavou stranou kotúča (v intervale medzi 8. a 12. hod. na ciferníku). (Obr.54A-B)
- Ak je kotúč pri kosení trávy naklonený doľava, tráva sa bude ukladať v určitej línii, čím sa uľahčí jej zber, napr. hrabaním.
- Snažte sa pracovať rytmicky. Stojte pevne na rozkročených nohách. Postúpte vpred po spätnom úkone a znovu sa pevne

Krčenie v gozdarstvu

- Preden začnete s krčenjem, preglejte območje, ki ga želite izkrčiti, vrsto zemljišča, naklon tal, prisotnost skal, lukenj, itd.
- Začnite na najlažjem delu in izkrčite odprt prostor, iz katerega lahko začnete delati.
- Delajte sistematično v obeh smereh, tako da pri vsakem prehodu očistite 4 - 5-metrski pas. Tako izkoristite poln doseg naprave v obeh smereh, uporabnik pa ima za delo na voljo primerno in raznoliko delovno območje.
- Očistite približno 75 m dolg pas. Ko delo napreduje, premikajte posodo z rezervnim gorivom.
- Na pobočjih delajte vzdolž pobočja. Delo vzdolž pobočja je mnogo lažje, kot če se premikate navzgor in navzdol.
- Trak načrtujte tako, da se izognete prehodom čez jarke in druge ovire na zemljišču. Pri načrtovanju traku upoštevajte tudi vetrovne razmere, tako da bodo porezana stebela padala v očiščeno območje.

Čiščenje travnatih površin z rezilom za travo

- Rezil za travo in drugih nastavkov za košnjo trave ne uporabljajte na lesenih steblih.
- Rezilo za travo uporabljajte za vse vrste visoke in grobe trave.
- Travo kosite z zibajočim gibanjem levo in desno, pri čemer z gibom od desne proti levi kosite, z gibom od leve proti desni pa se vračate. Košnjo naj opravi leva stran rezila (med 8. in 12. uro). (Slika 54A-B)
- Če rezilo pri košnji nagnete na levo, bo trava obležala v črti in jo boste kasneje lažje pospravili, na primer z grabljami.
- Poizkušajte delati v ritmu. Stojte trdno, tako da imate stopala narazen. Ko z napravo opravite povratni gib, se premaknite naprej in spet trdno stopite.

Skogsröjning

- Innan röjningen påbörjas kontrolleras röjningsområdet, hur terrängen är, markens lutning, om det är stenigt, gropigt, osv.
- Börja i den ände av skiftet som är lättast och røj upp ett öppet område som du kan arbeta från.
- Arbeta systematiskt fram och tillbaka över området och ta i varje slag en arbetsbredd av ca 4-5 meter. Då utnyttjas maskinens fulla räckvidd åt båda hållen och användaren får ett lättamt och omväxlande arbetsområde att arbeta igenom.
- Gångstråkens längd bör vara 75 m. Flytta bränsledepån allteftersom arbetet fortgår.
- Vid sluttande terräng bör gångstråken läggas vinkelrätt mot lutningen. Det är mycket lättare att gå på tvären i en lutning än upp och ner.
- Gångstråken bör läggas så att man slipper att gå över diken eller andra hinder i terrängen. Anpassa även gångstråken till rådande vindförhållanden, så att de röjda stammarna faller ut i den röjda delen av beståndet.

Gräsröjning med gräsklinga

- Gräsklingor och gräsknivar får inte användas till vedartade stammar.
- För alla typer av högt eller kraftigt gräs används gräsklinga.
- Gräs mejas ner med pendlande rörelser i sidled, där rörelse från höger till vänster är röjningsmomentet och rörelse från vänster till höger är returrörelse. Låt klingan arbeta med den vänstar sidan (mellan klockan 8 och 12). (Bild 54A-B)
- Om klingan lutar något åt vänster vid gräsröjning, samlas gräset i en sträng som underlättar uppsamling vid t.ex. krattning.

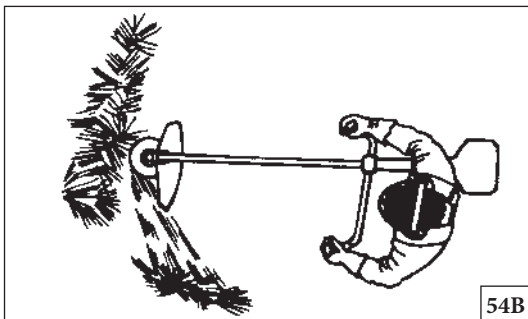

54B

Hrvatski	Română	
POKRETANJE	UTILIZAREA	
<p>Krčenje šume</p> <ul style="list-style-type: none"> • Prije nego što počnete krčiti, provjerite područje krčenja, vrstu terena, kosinu tla, kao i da li ima kamenja, rupa, itd. • Počnite s kraja gdje je to najlakše i raskrčite otvoreni prostor s kojeg ćete raditi. • Sustavno radite naprijed i nazad preko područja, krčeći prostor širine otprilike 4-5 m na svakom koraku. Na taj ćete način iskoristiti čitav domet stroja u oba smjera, a imat ćete i praktično i raznovrsno područje rada. • Raskrčite traku dužine otprilike 75 m. Kako napredujete, tako pomičite kantu s gorivom. • Na strmini radite uzdužno. Puno je lakše raditi uzduž strmine nego gore-dole. • Ispplanirajte trake kako ne bi ste morali prelaziti preko jaraka ili drugih prepreka na tlu. Osim toga, usmjerite traku tako da iskoristite vjetar, kako bi ispiljena debla padala u već raskrčeni dio. <p>Raskrčivanje trave nožem za travu</p> <ul style="list-style-type: none"> • Noževe i sječiva za travu ne smije se upotrebljavati za drvlje. • Nož za travu se koristi za sve vrste visoke ili krupne trave. • Travu se reže izvodeći bočne zamahe, gdje se pokretom s desna na lijevo obrezuje trava, dok je pokret s lijeva na desno povratni zahvat. Rezanje vršite lijevom stranom noža (između 8 i 12 sati). (sl. 54A-B) • Ako se prilikom raskrčivanja nož nagne pod kutom u lijevo, trava će se skupljati u redu pa će je biti lakše i sakupiti, npr. grabljama. • Nastojte raditi ritmički. Stanite u stabilan položaj razdvojenih nogu. Nakon povratnog zahvata pomaknite se prema naprijed i ponovno stanite u stabilan položaj. 	<p>Curățare forestieră</p> <ul style="list-style-type: none"> • Înainte de a efectua curățarea, examinați zona de lucru, tipul de teren, panta terenului, eventuala prezență a unor pietre, gropi etc. • Începeți dinspre latura zonei de lucru unde se poate lucra mai ușor și curățați un spațiu din care să porniți. • Avansați și reveniți înapoi sistematic, în interiorul zonei, efectuând curățarea pe circa 4-5 m la fiecare trecere. În acest mod este folosită întreaga rază de acțiune a aparatului, în amândouă direcțiile, iar operatorul poate avansa într-o zonă de lucru practică și variată. • Curățați o fâșie de teren lungă de circa 75 m. Duceți cu dv. canistra de carburant, pentru eventualele completări din timpul lucrului. • Pe terenurile în pantă, deplasați-vă dintr-o parte a alta a pantei. Este mai ușor să procedați astfel, decât să urcați și să coborâți de mai multe ori panta. • Planificați ce fâșie de teren veți curăța, pentru a evita să fiți nevoit să treceți peste gropi sau alte obstacole de pe teren. De asemenea, orientați direcția fâșiei, astfel încât să profitați de direcția din care bate vântul, astfel încât rămurelele curățate să cadă pe partea curățată deja. <p>Curățarea ierbii cu discul pentru iarba</p> <ul style="list-style-type: none"> • Nu utilizați discurile pentru iarba pentru a tăia trunchiuri lemnoase. • Discul pentru iarba poate fi utilizat pentru toate tipurile de ierburi înalte sau de buruieni. • Iarba trebuie să fie tăiată cu mișcări alternative, în lateral, mișcarea de la dreapta la stânga efectuează curățarea, iar mișcarea de la stânga la dreapta este cursa de revenire. Tăierea este executată de latura stângă a discului (între poziția pentru orele 8 și pentru orele 12) (Fig. 54A-B). • Dacă discul este înclinat spre stânga în timpul curățării, iarba cade de-a lungul unei linii, iar apoi poate fi adunată mai ușor, de exemplu cu o greblă. • Încercați să lucrați în mod ritmic. Adoptați o poziție cât mai stabilă, cu picioarele ușor depărtate. Avansați la terminarea cursei de revenire și adoptați din nou o poziție cât mai stabilă. 	

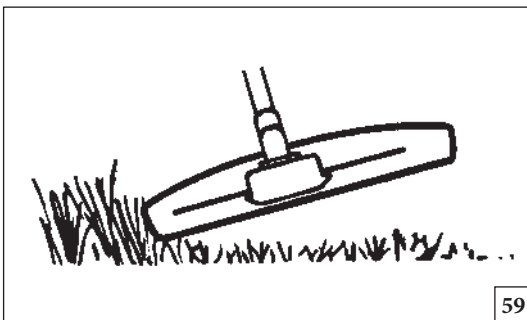

59

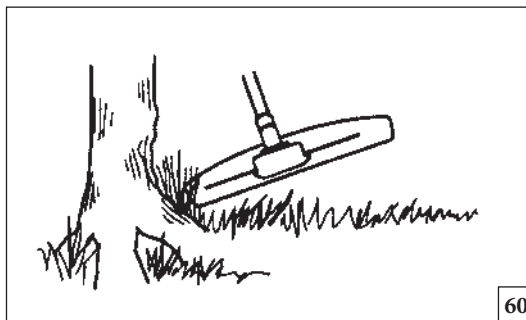



60



Slovensky	Slovenščina	Svenska
<p style="text-align: center;">ŠTARTOVANIE</p>	<p style="text-align: center;">ZAGON</p>	<p style="text-align: center;">START</p>
<p>postavte.</p> <ul style="list-style-type: none"> Nechajte, aby sa opierka jemne dotýkala zeme. Používa sa na ochranu kotúča pred nárazmi o terén. Znížte riziko, že sa materiál omotá okolo kotúča dodržiavaním nasledujúcich pokynov: <ol style="list-style-type: none"> Vždy pracujte pri plnom výkone. Počas spätného úkonu sa vyhýbajte pokosenému materiálu. Zastavte motor, odpnite si popruh a položte stroj na zem, až potom začnete zbierať pokosený materiál. <p>Kosenie tráv kosiacomu hlavicou</p> <p>⚠ UPOZORNENIE: Nikdy nepracujte s dlhšou strunou ako je stanovený priemer. Ak je správne namontovaný ochranný štít, zabudovaný rezák automaticky skráti strunu na správnu dĺžku. Veľmi dlhá struna preťažuje motor, čím sa môže poškodiť mechanizmus spojky a príslušné časti.</p> <p>Kosenie</p> <ul style="list-style-type: none"> Držte hlavicu tesne nad zemou, v naklonenej polohe. Uvedomte si, že pracuje len koniec struny. Nechajte strunu pracovať vlastným tempom. Strunu nikdy netlačte na terén plochy, ktorý chcete kosiť (Obr.59). Struna ľahko odstráni trávu a burinu v okolí múrov, plotov, stromov a obrubníkov, ale môže aj poškodiť citlivú kôru stromov a kríkov alebo poškodiť základy plotov. Znížte riziko poškodenia rastlín skrátením struny na 10-12 cm a znížením rýchlosti otáčok motora. <p>Čistenie</p> <ul style="list-style-type: none"> Technika čistenia odstraňuje neželanú vegetáciu. Držte hlavicu tesne nad zemou a mierne ju nakláňajte. Nechajte koniec vlákna, aby sa dotýkal stromov, stĺpov, sôch a pod (Obr.60). 	<ul style="list-style-type: none"> Podporna skodelica naj bo rahlo naslonjena na tla. Njen namen je preprečiti, da bi rezilo udarilo ob tla. Upoštevajte ta navodila in zmanjšajte možnost, da bi se trava navila okoli rezila: <ol style="list-style-type: none"> Vedno delajte s polnim plinom. Med povratnim gibom se ne dotikajte predhodno pokošene trave. Preden začnete pobirati pokošeno travo, zaustavite motor, odpnite jermen in odložite napravo na tla. <p>Košnja trave z glavo motorne kose</p> <p>⚠ POZOR: Ne kosite z nitko, ki je daljša od predvidene. Če je ščitnik pravilno montiran, bo vgrajeno rezilo samodejno prilagodilo dolžino nitke. Predolga nitka lahko prebremeni motor in povzroči poškodbe mehanizma sklopke in bližnjih delov.</p> <p>Košnja</p> <ul style="list-style-type: none"> Držite glavo motorne kose pod kotom malo nad tlemi. Delo opravi zunanji konec nitke. Nitka naj dela s svojim tempom. Nikoli ne potiskajte nitke v območje, ki ga želite pokositi (Slika 59). Nitka zlahka pokosi travo ob zidovih, ograjah, drevesih in robovih, vendar lahko tudi poškoduje občutljivo lubje na drevesih in grmih in poškoduje ograjo. Zmanjšajte nevarnost poškodb rastlin, tako da skrajšate nitko na 10-12 cm in zmanjšate hitrost motorja. <p>Čiščenje</p> <ul style="list-style-type: none"> Tehnika čiščenja odstrani vse neželeno rastlinje. Držite glavo motorne kose malo nad tlemi in jo nagibajte. Konec nitke naj zadeva ob tla ob drevesih, drogovih, kipih in podobnem (Slika 60). 	<ul style="list-style-type: none"> Sträva efter att arbeta rytmiskt. Stå stadigt med fötterna isär. Flytta framåt efter returrörelsen och ställ dig stadigt igen. Låt stödkoppen ligga an lätt mot marken. Den är till för att skydda klingan från markansättning. Minska risken för att materialet ska lindas runt klingan genom att följa dessa regler: <ol style="list-style-type: none"> Arbeta alltid med full gas. Undvik det just skurna materialet under returrörelsen. Stanna motorn, lossa selen och placera maskinen på marken innan du samlar ihop det skurna materialet. <p>Grästrimning med trimmerhuvud</p> <p>⚠ FÖRSIKTIGHET: Arbeta inte med trimmerlinan längre än den avsedda diametern. Med rätt monterat skydd justerar den inbyggda röjaren linan till rätt längd. För långa linor kan överbelasta motorn vilket leder till skador på kopplingen och närliggande delar.</p> <p>Trimning</p> <ul style="list-style-type: none"> Håll trimmerhuvudet strax ovanför marken och luta det i vinkel. Det är linans ände som utför arbetet. Låt linan arbeta i sin egen takt. Pressa aldrig in linan i det amterial som ska tas bort (Bild 59). Linan avlägsnar lätt gräs och ogräs vid väggar, staket, träd och rabatter, men den kan också skada ömtålig bark på träd och buskar samt skada staketstolpar. Minska risken för skador på växtligheten genom att korta linan till 10-12 cm och minska motorvarvtalet. <p>Renskrapning</p> <ul style="list-style-type: none"> Skrapningstekniken avlägsnar all oönskad vegetation. Håll trimmerhuvudet strax ovanför marken och luta det. Låt linans ände slå mot marken runt träd, stolpar, statyer och liknande (Bild 60).

--	--	--	--

Hrvatski	Română	
POKRETANJE	UTILIZAREA	
<ul style="list-style-type: none"> • Pustite da se potporna čašica donekle osloni na zemlju. Time se nož zaštićuje od udaranja u zemlju. • Smanjit ćete opasnost od zavijanja materijala oko noža ako slijedite upute koje slijede: <ol style="list-style-type: none"> 1. Obavezno radite u punoj brzini. 2. Pri povratnom zahvatu izbjegavajte prethodno odrezan materijal. • Zaustavite motor, otkopčajte pojas i položite stroj na zemlju prije nego što počnete skupljati odrezani materijal. <p>Obrezivanje trave glavom trimera</p> <p> OPREZ: Nemojte raditi s niti za košenje dužom od one određene za dotični promjer. Ako je štitnik ispravno montiran, ugrađeno sječivo će automatski podesiti nit na pogodnu dužinu. Pretjerano duge niti mogu preopteretiti motor, posljedica čega je oštećenje mehanizma spojke i susjednih dijelova.</p> <p>Obrezivanje</p> <ul style="list-style-type: none"> • Držite glavu trimera pod kutom, malo iznad tla. Kraj žice obavlja posao. Pustite da žica radi vlastitim korakom. Nemojte nikad pritiskati žicu u područje koje treba obrezati (sl. 59). • žica će lako odstraniti travu i korijenje blizu zidova, ograda, stabala i lijeva, ali isto tako može oštetiti osjetljivu koru stabala i grmova, kao i stupove ograde. • Smanjite opasnost od oštećivanja biljaka tako što ćete skratiti žicu na 10-12 cm i smanjiti brzinu motora. <p>Raskrčivanje</p> <ul style="list-style-type: none"> • Tehnikom raskrčivanja se uklanja sva neželjena vegetacija. Držite glavu trimera malo iznad tla i nagnite je. Pustite da kraj žice pogada zemlju oko stabala, stupova, kipova i slično (sl. 60). 	<ul style="list-style-type: none"> • Lăsați carterul de sprijin să atingă ușor terenul. Rolul acestuia este să împiedice discul să atingă terenul. • Pentru a reduce riscul ca materialul să se înfășoare în jurul discului, respectați următoarele instrucțiuni: <ol style="list-style-type: none"> 1. Tăiați întotdeauna cu motorul la regim maxim. 2. În timpul cursei de revenire, evitați materialul deja tăiat. • Opriți motorul, desprindeți hamurile și sprijiniți aparatul pe sol înainte de a începe să adunați materialul tăiat. <p>Tăierea ierbii cu capul cu fire de nylon</p> <p> AVERTIZARE: nu utilizați un fir mai mare decât diametrul specificat. Cu elementul de protecție montat corect, blocul de tăiere încorporat reglează automat lungimea adecvată a firului. Folosirea unor fire excesiv de lungi poate duce la supraîncărcarea motorului și poate cauza deteriorarea mecanismului ambreiajului și a pieselor alăturate.</p> <p>Finisarea</p> <ul style="list-style-type: none"> • Țineți capul de tăiere înclinat, cu puțin deasupra terenului. Tăierea este efectuată de extremitatea firului. Lăsați firul să acționeze. Nu apăsați niciodată firul spre zona de tăiere (Fig. 59). • Firul permite să se înlătore cu ușurință iarba și buruienile de la baza zidurilor, a gardurilor, a copacilor și a bordurilor; cu toate acestea, poate deteriora scoarța anumitor copaci și arbuști și poate deteriora stâlpii gardurilor. • Pentru a reduce riscul de a deteriora alte plante, scurtați firul la 10-12 cm și reduceți turația motorului. <p>Curățarea</p> <ul style="list-style-type: none"> • Tehnica de curățare permite să se înlătore toată vegetația nedorită. Țineți capul trimmerului cu puțin deasupra terenului și înclinați-l. Lăsați capătul firului să lovească terenul din jurul copacilor, al stâlpilor, al statuilor și al altor obiecte similare (Fig. 60). 	

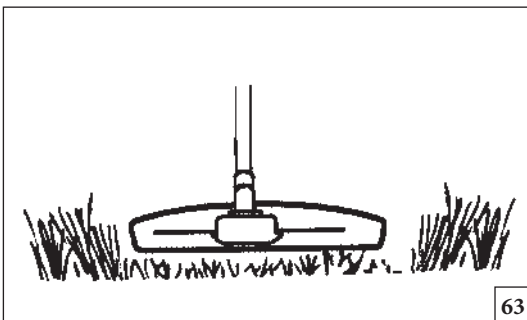

63

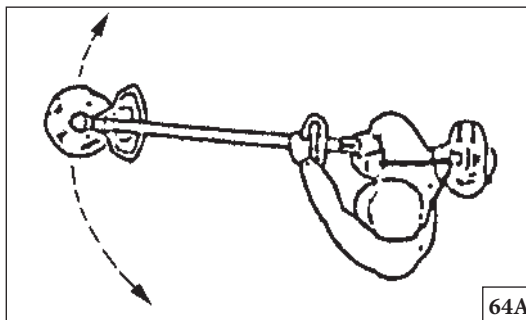

64A

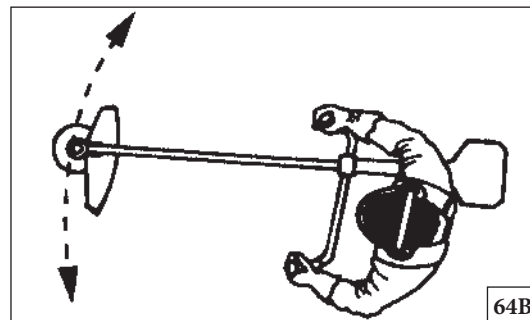





64B



Slovensky	Slovenščina	Svenska
ŠTARTOVANIE	ZAGON	START
<p>⚠ UPOZORNENIE: Táto technika zvyšuje opotrebovanie i spotrebu struny.</p> <ul style="list-style-type: none"> Vlákno sa spotrebúva rýchlejšie a musíte ho vysúvať častejšie ak pracujete okolo skál, tehál, betónu, kovových plotov a pod., v porovnaní s prácou okolo stromov a drevených plotov. Pri kosení a čistení musíte používať nižší výkon, struna tak dlhšie vydrží a zníži sa tým aj opotrebovanie kosiacej hlavice. <p>Kosenie</p> <ul style="list-style-type: none"> Krovinorez je ideálny na kosenie trávy, ktorá sa nedá dosiahnuť normálnou kosačkou. Pri kosení udržiavajte strunu v rovnobežnej polohe k zemi. Vyhybajte sa tlaku na kosaciu hlavicu, pretože by sa tým mohol zničiť trávnik a poškodiť kosiaci nástroj (Obr.63). Nedovoľte, aby bola hlavica pri bežnom kosení v kontakte so zemou. Takýto nepretržitý kontakt môže spôsobiť poškodenie a opotrebovanie kosacej hlavice. <p>Zametanie</p> <ul style="list-style-type: none"> Ventilátorový efekt rotujúcej struny môžete využiť na rýchle a ľahké vyčistenie plochy. Držte strunu rovnobežne nad plochou, ktorú chcete "zametať" a pohybujte strojom zo strany na stranu (Obr.64A-B). Pri kosení a zametaní používajte na dosiahnutie najlepších výsledkov max. otáčky. <p>⚠ POZOR: Nikdy nekoste pri zlej viditeľnosti, pri veľmi vysokých alebo nízkych teplotách, ani v mraze.</p>	<p>⚠ POZOR: Pri takem načinu dela se nitka hitreje obrablja.</p> <ul style="list-style-type: none"> Nitka se obrablja hitreje in jo morate tudi bolj pogosto podaljsevati, če zadeva ob skale, opeko, beton, kovinske ograje, itd., kot če pride v stik samo z drevesi in lesenimi ograjami. Ko kosite in čistite travo, ne delajte s polnim plinom, da bo nitka trajala dlje in da zmanjšate obrabo glave motorne kose. <p>Košnja</p> <ul style="list-style-type: none"> Motorna kosa je idealna za košnjo trave, ki bi jo težko dosegli z običajno kosilnico. Ko kosite, držite nitko vzporedno s tlemi. Glave motorne kose ne pritiskajte ob tla, saj boste tako uničili zelenico in poškodovali napravo (Slika 63). Pazite, da se med običajno košnjo glava motorne kose ne dotika neprestano tal. Tako neprestano dotikanje lahko povzroči poškodbe in obrabo glave motorne kose. <p>Pometanje</p> <ul style="list-style-type: none"> Tok zraka, ki ga povzroča vrteča se nitka lahko uporabite za hitro in preprosto pometanje. Držite nitko vzporedno in nad območjem, ki ga želite pomesti in premikajte napravo sem ter tja (Slika 64A-B). Za najboljše rezultate pri košnji in pometanju delajte s polnim plinom. <p>⚠ OPOZORILO: Ne kosite, če je vidljivost slaba, pri zelo visokih ali zelo nizkih temperaturah ali če zmrzuje.</p>	<p>⚠ FÖRSIKTIGHET: Denna teknik ökar slitaget på linan.</p> <ul style="list-style-type: none"> Linan slits fortare och måste matas fram oftare vid arbete mot stenar, tegel, betong, metallstaket, osv. än vid kontakt med träd och trästaket. Vid trimning och skrapning ska du använda mindre än full gas för att linan ska hålla längre och trimmerhuvudet ska slitas mindre. <p>Klippning</p> <ul style="list-style-type: none"> Trimmern är idealisk för klippning på platser som är svåra att komma åt med en vanlig gräsklippare. Håll linan parallell mot marken vid klippning. Undvik att trycka ned trimmerhuvudet mot marken eftersom det kan förstöra gräsmattan och skada redskapet (Bild 63). Undvik att låta trimmerhuvudet ha ständig kontakt med marken under normal klippning. En sådan ständig kontakt kan vålla skador och slitage på trimmerhuvudet. <p>Sopning</p> <ul style="list-style-type: none"> Den roterande linans fläktverkan kan användas för snabb och enkel rengöring. Håll linan parallellt med och över de ytor som ska sopas och för redskapet fram och tillbaka (Bild 64A-B). Vid klippning och sopning ska du använda full gas för att få ett bra resultat. <p>⚠ VARNING: Klipp aldrig när sikten är sålig, i mycket höga eller låga temperaturer eller i kyligt väder.</p>

--	--	--	--

Hrvatski	Română	
POKRETANJE	UTILIZAREA	
<p> OPREZ: Ovom se tehnikom povećava trošenje žice.</p> <ul style="list-style-type: none"> Žica se brže troši i treba je češće izvlačiti kad se radi oko kamenja, cigle, betona, metalnih ograda, itd., nego što je to potrebno kad dolazi u dodir sa stablima i drvenim ogradama. Prilikom obrezivanja i raskrčivanja nemojte koristiti punu brzinu kako bi žica duže trajala i da bi ste smanjili trošenje glave trimera. <p>Rezanje</p> <ul style="list-style-type: none"> Trimer je savršen za rezanje trave koja je teško dostupna običnom kosilicom za travu. Prilikom rezanja držite žicu paralelno s tlom. Izbjegavajte pritiskanje glave trimera na zemlju, pošto ćete tako pokvariti tratinu i oštetiti alat (sl. 63). Tijekom uobičajenog rezanja pazite da glava trimera ne dolazi stalno u dodir s tlom. Stalan dodir ove vrste može prouzročiti oštećenje i trošenje glave trimera. <p>“Pometanje”</p> <ul style="list-style-type: none"> Učinak mahalice kojeg postiže okretanje žice možete koristiti u svrhu brzog i lakog čišćenja. Držite žicu paralelno s i iznad područja koje treba “pomesti” pa pomičite alat amo-tamo (sl. 64A-B). Najbolje rezultate rezanja i pometanja postići ćete ako radite punom brzinom. <p> PAŽNJA: nemojte nikad rezati pri slaboj vidljivosti, odnosno na vrlo visokim ili niskim temperaturama, kao ni na poledici.</p>	<p> AVERTIZARE: această tehnică duce la o mărire a uzurii firului.</p> <ul style="list-style-type: none"> Firul se uzează mai repede și trebuie să fie făcut să avanseze mai des când se curăță pe lângă pietre, cărămizi, ciment, garduri de metal și altele în comparație cu lucrul pe lângă copaci și gardurile de lemn. În timpul operațiilor de finisare și de curățare, motorul trebuie să funcționeze la un regim mai mic decât cel maxim, pentru a prelungi durata de utilizare a firului și pentru a reduce uzura capului tăietor. <p>Tunderea ierbii</p> <ul style="list-style-type: none"> Motocoasa este ideală pentru a tăia iarba la care se ajunge mai greu cu o mașină normală de tuns iarba. În timpul tunderii ierbii, țineți firul paralel cu solul. Evitați să apăsați capul de tăiere în teren, pentru a nu distruge gazonul și a nu deteriora aparatul (Fig. 63). Evitați contactul permanent dintre capul tăietor și sol în timpul tunderii normale. Un astfel de contact permanent poate deteriora și poate uza excesiv capul tăietor. <p>Curățarea rapidă</p> <ul style="list-style-type: none"> Efectul de "avantaj" al firului rotitor poate fi utilizat pentru a obține o curățare rapidă și ușoară. Țineți firul deasupra terenului care trebuie curățat și paralel cu acesta și efectuați mișcări alternative înainte și înapoi (Fig. 64A-B). Pentru a obține rezultate satisfăcătoare la tundere și la curățarea rapidă, motorul trebuie să funcționeze la regim maxim. <p> ATENȚIE: nu tăiați niciodată dacă vizibilitatea este redusă, sau în condiții de temperaturi extreme sau de îngheț.</p>	

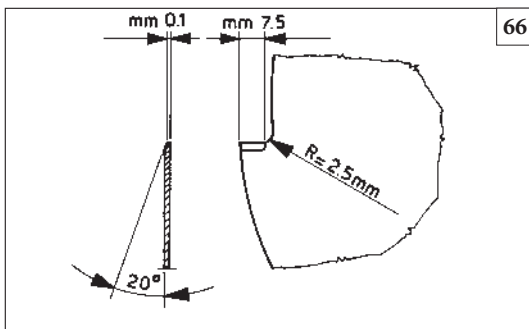

66

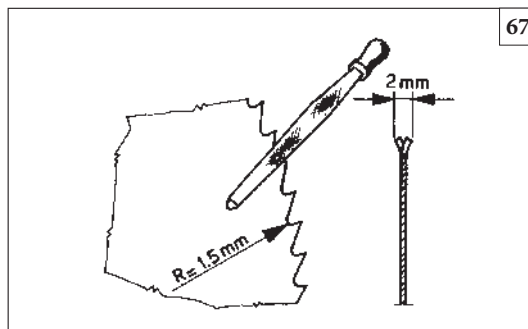

67

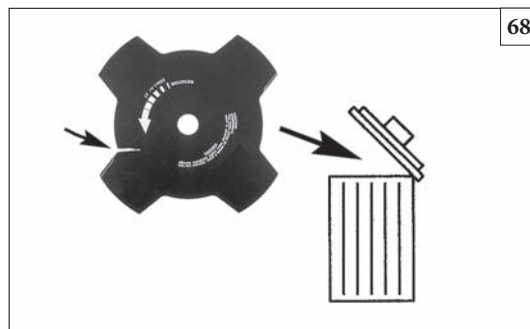

68

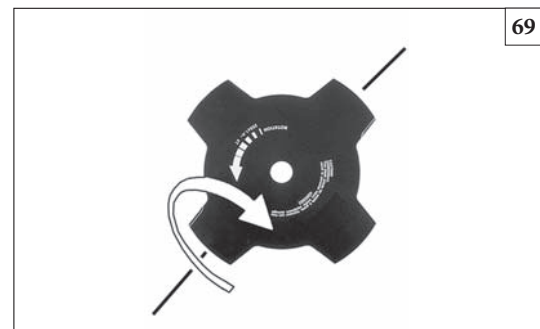

69

Slovensky

ÚDRŽBA

BRÚSENIE NOŽA NA TRÁVU (3-4 ZUBY)

1. Nože na trávnu sú otáčateľné: ak jedna strana už nie je viac ostrá, nôž možno otočiť a použiť druhú stranu (Obr. 69).
2. Nôž na trávnu ostríte plochým pilníkom s hladkým rezom (Obr. 70).
3. Aby ste udržali rovnováhu nabrúste rovnakým spôsobom všetky ostria.
4. Ak nože nie sú správne nabrúsené, môžu spôsobiť nepravidelné vibrácie prístroja a následne prasknutie samotných nožov.

BRÚSENIE KOTÚČA

Vždy kontrolujte celkový stav kotúča. Správne nabrúsenie kotúča umožní dosiahnuť maximálny výkon krovinozu.

Na nabrúsenie zubov používajte okrúhly pilník, pri brúsení postupujte po malých častiach (zub za zubom), pri ktorých dodržujte uhly a rozmery znázornené na obr. 66-67.

⚠ UPOZORNENIE! - Nesprávny typ kosiaceho nástroja, alebo nesprávne nabrúsený kotúč zvyšujú riziko spätného vrhu. Kontrolujte kotúče na kosenie trávy, aby ste zistili, či sú poškodené alebo prasknuté, v prípade poškodenia, ich vymeňte (Obr. 68).

⚠ POZOR: Nikdy neopravujte poškodené rezné nástroje zváraním, narovnávaním, ani zmenou tvaru. Môže to spôsobiť uvoľnenie rezacieho nástroja, následkom čoho môže byť vážne poranenie.

Slovenščina

VZDRŽEVANJE

BRUŠENJE REZIL MOTORNE KOSE (3-4 ZOBJE)

1. Rezila motorne kose lahko obračate: ko prva stran ni več ostra, lahko rezilo obrnete in uporabite še njegovo drugo stran (slika 69).
2. Rezila motorne kose brusite s ploščato enojno pilo (slika 70).
3. Za ohranjanje ravnotežja rezila enakomerno brusite vse rezalne robove.
4. Če rezilo ni pravilno nabrušeno, lahko pride do neobičajnih vibracij naprave in končno do razpada rezila.

BRUŠENJE REZIL

Vedno najprej preglejte splošno stanje rezila. Pravilno brušenje omogoča optimalno delovanje motorne kose. Za brušenje zob uporabite pilo ali brusni kamen. Brusite z blagimi potegi, upoštevajte kote in dimenzije, prikazane na slikah 66-67.

⚠ OPOZORILO! - Napačna vrsta rezila ali nepravilno brušenje rezila povečuje tveganje povratnega udarca. Preglejte rezilo motorne kose. Če je obrabljeno, ima razpoke ali je drugače poškodovano, ga zamenjate (slika 68).

⚠ OPOZORILO: Poškodovanih nastavkov za rezanje nikoli ne popravljajte z varjenjem, ravnanjem ali spreminjanjem oblike. To lahko povzroči, da se deli rezila odlomijo in povzročijo resne ali celo smrtne poškodbe.

Svenska

UNDERHÅLL

SLIPNING AV GRÄSKLINGOR (3-4 TÄNDER)

1. Det går att vända på gräsklingorna. När den ena sidan blir slö kan klingan sålunda vändas och användas på den skarpa sidan (Fig. 69)
2. Gräsklingorna skall slipas med en enkelgradig flatfil (Fig. 70).
3. Slipa alla skärvinklar lika mycket för att få god balans.
4. Om skärbladen inte slipas på korrekt sätt kan maskinen börja vibrera onormalt mycket, vilket kan medföra att skärbladen går sönder.

SLIPNING AV SKIVA MED

Kontrollera alltid det allmänna skicket på skivan. Trimmern presterar maximalt när skivan är korrekt slipad.

Använd en fil eller en slipsten för att fila tänderna. Fila lätt, med små rörelser och observera vinklarna och dimensionerna i Fig. 66-67.

⚠ VARNING! Fel skärverktyg eller ett felslipat skärblad ökar riskerna för bakslag. Kontrollera gräsklingorna så att du genast upptäcker skador och fel. Byt gräsklingorna om de är skadade (Fig. 68).

⚠ VARNING: Reparera aldrig skadad skärutrustning genom svetsning, riktning eller formändring. Det kan leda till att delar av skärutrustningen lossnar och vålla allvarliga eller dödshotande skador.



70

Hrvatski

Română

ODRŽAVANJE

ÎNTREȚINEREA

**OŠTRENJE SJEČIVA ZA ŠIŠANJE TRAVE
(tro/četverokrakih)**

1. Sječiva za šišanje trave možete preokrenuti: kad jedna strana više nije oštra, preokrenite sječivo da bi ste ga iskoristili i s druge strane (sl. 69).
2. Sječiva za šišanje trave oštrite ravnom turpijom jednostavnog reza (sl. 70).
3. Radi održavanja uravnoteženosti, ujednačano turpijajte sve oštrice.
4. Ako sječiva nisu pravilno naoštrena, mogu prenositi neodgovarajuće vibracije na stroj, s posljedicom lomljenja samih sječiva.

OŠTRENJE NOŽA S

Obavezno provjerite opće stanje noža. Pravilno oštrenje noža omogućuje maksimalnu djelotvornost trimera. Da bi ste naoštrili zupce koristite turpiju odnosno brus: vršite kratke pokrete, poštujući kutove i dimenzije navedene na sl. 66-67.

⚠ PAŽNJA – Pogrešan alat za oštrenje ili neispravno naoštreno sječivo povećavaju opasnost od povratnog udara. Provjerite sječiva za šišanje trave radi uočavanja štete ili napuklina; ako su oštećena zamijenite ih (sl. 68).

⚠ PAŽNJA: Oštećenu reznu opremu nemojte nikad popravljati varenjem, ispravljanjem ili mijenjanjem oblika. To može prouzročiti rastavljanje dijelova alata za rezanje i imati za posljedicu teške ili smrtonosne povrede.

**ASCUȚIREA LAMELOR PENTRU TĂIEREA IERBII
(2-3-4 DINȚI)**

1. Lamele pentru tăierea ierbii sunt reversibile: când o latură nu mai este ascuțită, lama poate fi întoarsă și se poate utiliza cealaltă latură (Fig. 69).
2. Lamele pentru tăierea ierbii se ascut cu o pilă plată cu dantură simplă (Fig. 70).
3. Pentru a menține echilibrarea, piliți în mod uniform toate tăișurile.
4. Dacă lamele nu sunt ascuțite corect pot crea vibrații anormale ale motouneltei, ceea ce poate duce la ruperea lamelor.

ASCUȚIREA DISCULUI

Verificați întotdeauna starea generală a discului. O ascuțire corectă a discului permite obținerea randamentului maxim al motocoasei.

Pentru a ascuți dinții, folosiți o pilă sau un polizor, apoi efectuați mici corecturi, respectând unghiurile și dimensiunile indicate în Fig. 66-67.

⚠ ATENȚIE! – Folosirea unui dispozitiv de tăiere neadecvat sau o lamă ascuțită în mod incorect măresc riscurile de recul. Controlați lamele pentru tăierea ierbii, ca să nu fie deteriorate sau crăpate; dacă sunt deteriorate, înlocuiți-le (Fig. 68).

⚠ ATENȚIE: Nu sudați, nu îndreptați și nu modificați forma grupurilor de tăiere deteriorate, când încercați să le reparați. Aceste operațiuni ar putea duce la desprinderea grupului de tăiere și ar putea provoca leziuni grave sau mortale.

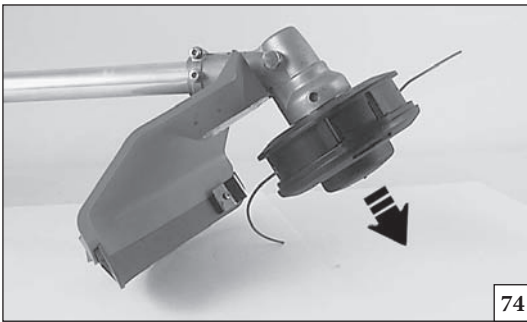

74

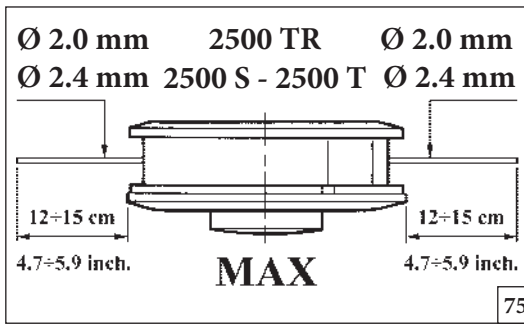

75

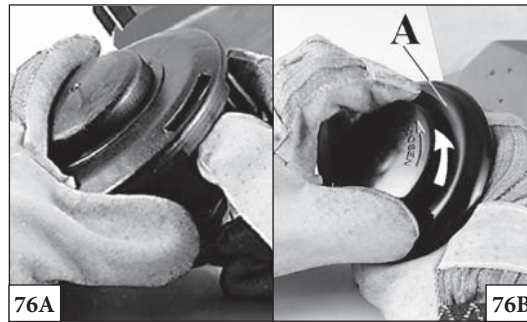

76A

76B

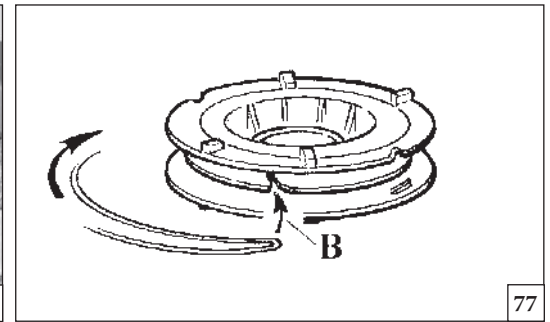

77

Slovensky

ÚDRŽBA

KOSIACA STRUNOVÁ HLAVICA

Používajte vždy originálnu strunu (nylonovú) rovnakého priemeru, aby ste predišli preťaženiu motora (Obr. 74).

Obr. 75 Pri práci predĺžite strunu poklepaním hlavice o zem.
POZNÁMKA: Neklňte hlavicu o betón alebo dlažbu: môže to byť nebezpečné.

VÝMENA NYLONOVÉHO VLÁKNA (2500 TR)

- 1 - Stlačte jazýček (Obr. 76B) a odstráňte uzáver a vnútornú cievku (A).
- 2 - Preložte vlákno na polovicu, nechajte jednu časť dlhšiu ako druhú o približne 10 cm. Vložte vlákno do príslušného zárezu (B, Obr. 78) v cievke. Natočte, v smere šípky.
- 3 - Po natočení vlákna ho upevnite v príslušných zárezoch ako je znázornené na obr. 79B. Namontujte prušinu. Prestrčte vlákno cez očká (Obr. 80) a zatiahnite ho smerom von. Hlavicu upevnite uzáverom.

VÝMENA NYLONOVÉHO VLÁKNA (2500 S - 2500 T)

- 1 - Odskrutkujte držiak (Obr. 76A) a odstráňte kryt a vnútornú cievku.
- 2 - Preložte vlákno na polovicu, nechajte jednu časť dlhšiu ako druhú o približne 14 cm. Vložte vlákno do príslušného zárezu (B, Obr. 77) v cievke. Natočte, v smere šípky, všetky vlákna v ich drážkach rovnakým spôsobom bez toho, aby ste ich prekrižili.
- 3 - Po natočení vlákna ho upevnite v príslušných zárezoch ako je znázornené na obr. 79A. Namontujte prušinu. Prestrčte vlákno cez očká (Obr. 81) a zatiahnite ho smerom von. Hlavicu upevnite uzáverom.

Slovenščina

VZDRŽEVANJE

GLAVA Z NAJLONSKO NITKO

Vedno uporabljajte samo vrvice originalne debeline. Tako se izognete preobremenjevanju motorja (slika 74).

Slika 75 Ko želite podaljšati nitko, med delom rahlo potrkajte z glavo po tleh.

OPOMBA: Nikoli ne udarjajte z najlonsko glavo ob trde površine (beton, kamen). To je lahko nevarno.

ZAMENJAVA NAJLONSKE NITKE (2500 TR)

- 1 - Pritisnite na gumb (slika 76B) in odstranite pokrov in notranje vreteno.
- 2 - Preganite nitko, en del naj bo 14 cm daljši od drugega. Nitko zatakните v zarezo (B, slika 78). Nitki navijate v smeri puščice, pravilno vsako v svoj utor, nikoli ju ne krišajte.
- 3 - Ko sta nitki naviti, zatakните vsako v svojo rešo (slika 79B). Vstavite vzmet. Potegnite nitko skozi odprtino (slika 80) in jo potegnite ven. Glavo zaprite z pokrovom.

ZAMENJAVA NAJLONSKE NITKE (2500 S - 2500 T)

- 1 - Odvijte vijak (slika 76A) in odstranite pokrov in notranje vreteno.
- 2 - Preganite nitko, en del naj bo 14 cm daljši od drugega. Zatakните nitko v zarezo (B, slika 77 - slika 31). Nitki navijate v smeri puščice, pravilno vsako v svoj utor, nikoli ju ne krišajte.
- 3 - Ko sta nitki naviti, zatakните vsako v svojo rešo (slika 79A). Vstavite vzmet. Potegnite nitko skozi odprtino (slika 81), in jo potegnite ven. Glavo zaprite z pokrovom.

Svenska

UNDERHÅLL

TRIMMERHUVUD FÖR NYLONTRÅD

Använd alltid tråd med samma diameter som originaltråden så att motorn inte överbelastas (Fig. 74).

Fig. 75 Stöt trimmerhuvudet lätt mot marken under arbetet för att få ut mer nylontråd.

OBSERVERA! Stöt inte trimmerhuvudet mot hårda ytor som cement eller stenar. Det kan vara farligt.

BYTE AV NYLONTRÅD (2500 TR)

- 1 - Skruva ur ratten (Fig. 76B) och ta ur spolen (A). 2500 TR – Demontera seegerringen för att kunna demontera trimmerhuvudet helt.
- 2 - Vik tråden dubbel, men se till att den ena änden är cirka 10 cm längre än den andra. Sätt in tråden i det speciella hålet (B, Fig. 78) i spolen. Linda upp tråden i pilens riktning.
- 3 - Blockera sedan trådändarna i de speciella skårorna enligt illustrationen i Fig. 79B. Montera fjädern. Sätt in tråden i hålen (Fig. 80) och dra ut den. Lås trimmerhuvudet med ratten.

BYTE AV NYLONTRÅD (2500 S - 2500 T)

- 1 - Skruva ur ratten (Fig. 76A) och ta ut locket och spolen som finns inuti trimmerhuvudet.
- 2 - Vik tråden dubbel, men se till att den ena änden är cirka 14 cm längre än den andra. Sätt in tråden i det speciella hålet (B, Fig. 77) i spolen. Linda upp trådändarna på avsedd plats i pilens riktning. Linda trådändarna jämnt och se till att de inte trasslas ihop.
- 3 - När all tråd lindats upp, blockera den i de speciella skårorna enligt illustrationen i Fig. 79A. Montera fjädern. Sätt in tråden i hålen (Fig. 81) och dra ut den. Lås trimmerhuvudet med locket.

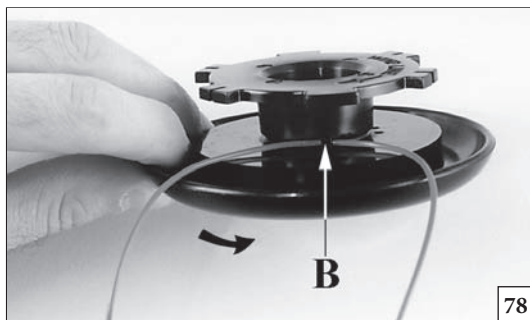

78



79A

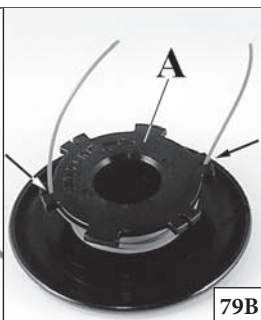

79B



80



81

Hrvatski

Română

ODRŽAVANJE

UTILIZAREA

GLAVA S NAJLONSKIM NITIMA

Koristite uvijek nit istog promjera kao što je ona originalna, da ne bi ste preopterili motor (sl. 74).

Sl. 75 - Da bi ste produžili najlonsku nit, lagano udarite glavom trimera po tlu dok radite.

NAPOMENA: Nemojte udarati glavom trimera po cementu ili kamenom tlu: može biti opasno.

ZAMJENA NAJLONSKE NITI (2500 TR)

1. Odvijte okrugli dršak (sl. 76B) i skinite kolot (A); 2500 TR – da bi ste razmontirali glavu, skinite seeger.
2. Presavijte nit na pola, ostavljajući jedan kraj duži od drugog za otprilike 10 cm. Uvucite nit u odgovarajuću ušicu (B, sl. 78) na kolotu. Namotajte u smjeru strijelice.
3. Po izvršenom namotavanju niti, zakočite ih u odgovarajućim otvorima kako je prikazano na sl. 79B. Montirajte oprugu. Uvucite niti kroz okca (sl. 80), povucite ih prema vani i otkočite. Zakočite glavu trimera okruglim drškom.

ZAMJENA NAJLONSKE NITI (2500 S - 2500 T)

1. Pritisnite jezičak (sl. 76A) pa skinite poklopac i unutarnji kolot niti.
2. Presavijte nit na pola, ostavljajući jedan kraj duži od drugog za otprilike 14 cm. Zakočite nit u odgovarajućem zasjeku (B, sl. 77) na kolotu. Ravnomjerno i pazeći da se ne isprepletu, namotajte u smjeru strijelice svaku nit u vlastiti lešaj.
3. Po izvršenom namotavanju niti, zakočite ih u odgovarajućim otvorima kako je prikazano na sl. 79A. Montirajte oprugu. Uvucite niti kroz okca (sl. 81) i povucite ih prema vani. Blokirajte glavu poklopcem.

CAPUL CU FIRE DE NAILON

Folosiți întotdeauna același diametru ca al firului original, pentru a nu supraîncărca motorul (Fig. 74).

Fig. 75 Pentru a lungi firul de nailon, loviți capul de tăiere de pământ în timpul lucrului.

NOTĂ: Nu loviți capul de tăiere de ciment sau de pavaj: ar putea fi periculos.

ÎNLOCUIREA FIRULUI DE NAILON 2500 TR

1. Deșurubați butonul (Fig. 76B) și scoateți bobina (A); 2500 TR – pentru a demonta complet capul de tăiere, scoateți inelul de siguranță seeger.
2. Îndoți firul în două, lăsând o parte mai lungă decât cealaltă cu aprox. 10 cm. Introduceți firul în creștătura specială (B, Fig. 78) de pe bobină. Înfășurați în direcția săgeții.
3. După ce ați terminat de înfășurat firul, blocați-l în creștăturile speciale, așa cum se arată în Fig. 79B. Montați arcul. Introduceți firul prin ochiuri (Fig. 80), trageți-l spre exterior și deblocați-l. Blocați capul de tăiere cu ajutorul butonului.

ÎNLOCUIREA FIRULUI DE NAILON 2500 S - 2500 T

1. Apăsați pe clapetă (Fig. 76A) și scoateți capacul și bobina internă.
2. Îndoți firul în două, lăsând o parte mai lungă decât cealaltă cu aprox. 14 cm. Blocați firul în creștătura specială (B, Fig. 77) de pe bobină. Înfășurați fiecare fir, în direcția săgeții, în propriul său locaș, în mod uniform și fără a le încurca.
3. După ce ați terminat de înfășurat firul, blocați-l în creștăturile speciale, așa cum se arată în Fig. 79A. Montați arcul. Introduceți firul prin ochiuri (Fig. 81) și trageți-l spre exterior. Blocați capul de tăiere cu capacul.

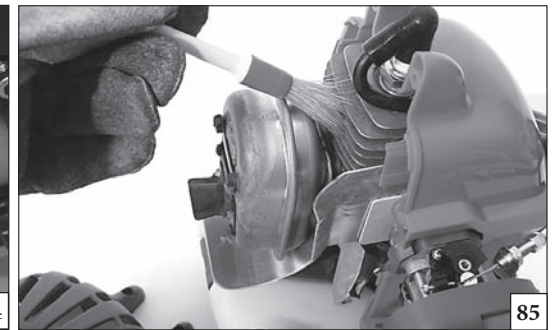
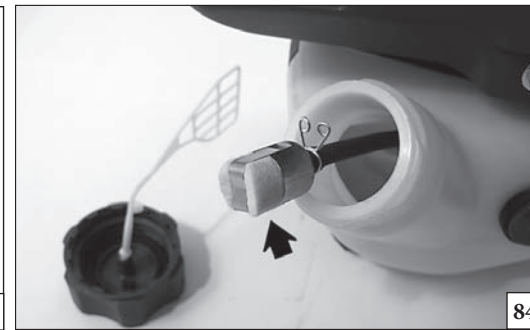
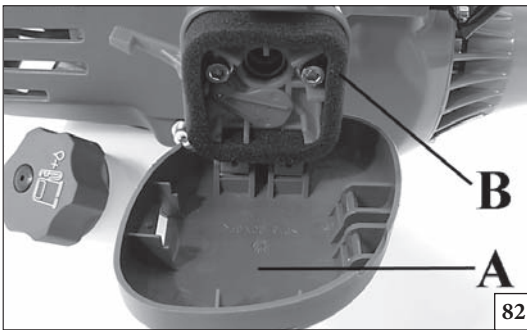

Slovensky

Slovenščina

Svenska

ÚDRŽBA

VZDRŠEVANJE

UNDERHÅLL

⚠ UPOZORNENIE - Pri údržbe používajte vždy ochranné rukavice. Nevykonávajte údržbu, pokiaľ je motor horúci.

VZDUCHOVÝ FILTER

Po každých 8 hodinách práce, snímte kryt (A, Obr. 82) a očistite filter (B) odmasťovačom Emak s kódom 001101009, opláchnite vodou a z diaľky osušte stlačeným vzduchom (Obr. 83). Pri nasadzovaní krytu späť dbajte na to, aby tesne priliehal k držadlu filtra. Filter vymeňte, ak je veľmi upchatý alebo poškodený. Zanesený filter spôsobuje nepravdivý chod motora, zvýšenú spotrebu a znížený výkon.

PALIVOVÝ FILTER

Pravidelne kontrolujte stav palivového filtra. Znečistený filter môže spôsobiť obtiažne štartovanie a nižší výkon motora. Pre očistenie filter vyberte otvorom palivovej nádrže, v prípade prílišného znečistenia ho vymeňte (Obr. 84).

MOTOR

Pravidelne čistite rebrovanie valca štetcom alebo stlačeným vzduchom (Obr. 85). Nahromadenie nečistôt na valci môže spôsobiť prehriatie, ktoré škodí chodu motora.

SVIEČKA

Odporúčame sviečku pravidelne čistiť a kontrolovať vzdialenosť medzi elektródami (Obr. 86). Používajte sviečku Champion RCJ4 - NGK BPMR8Y alebo inej značky rovnakého tepelného stupňa.

PREVODOVKA (s výnimkou prístrojov s ohnutým prevodovým hriadeľom)

Po každých 30 hodinách práce snímte na prevodovke skrutku (A, Obr. 87) a skontrolujte hladinu maziva. Nepoužívajte viac ako 10 gramov. Používajte kvalitný mazací tuk na báze dvojsírnika molybdénu (Obr. 88).

⚠ OPOZORILO! - Med vzdrševalnimi posegi vedno nosite rokavice. Vzdrševalnih posegov ne izvajajte na vročem motorju.

ZRAČNI FILTER

Na vsakih 8-10 delovnih ur odprite pokrov (A, slika 82) in očistite filter (B). Očistite s sredstvom za razmaščevanje Emak koda 001101009, operite z vodo in od daleč izpihajte s stisnjenim zrakom (sl. 83). Če je filter močno zamašen ali poškodovan, ga zamenjajte. Če je filter zamašen, teče motor neenakomerno, zmanjša se njegova moč in poveča se poraba goriva.

POSODA ZA GORIVO

Občasno preglejte filter za gorivo. Umazan filter lahko povzroča tešave pri zagonu in znišuje moč motorja. Filter očistite po naslednjem postopku: vzemite ga iz odprtine za polnjenje goriva. Zamenjajte ga (slika 84), če je preveč umazan.

MOTOR

Občasno očistite rebra cilindra (slika 85) s krtačo ali s stisnjenim zrakom. Umazan cilinder lahko povzroča nevarno pregrevanje motorja.

VŠIGALNA SVEČKA

Všigalno svečko očistite in občasno preglejte razdaljo med elektrodama (slika 86). Uporablajte svečke Champion RCJ4 - NGK BPMR8Y ali svečke drugih proizvajalcev iste toplotne vrednosti.

OHIŠJE PRENOSA (razen za naprave z lomljeno cevjo pogonske gredi)

Na vsakih 30 delovnih ur odvijte vijak (A, slika 87) na ohišju prenosa in preglejte količino masti. Ne nanesite več kot 10 gramov. Uporablajte visoko kakovostno molibden bisulfidno mast (slika 88).

⚠ VARNING! Bär alltid skyddshandskar i samband med underhåll. Gör inget underhåll när motorn är varm.

LUFTFILTER

Ta av locket (A, Fig. 82) och rengör filtret (B) var 8:e till 10:e arbetstimme. Rengör med Emak avfettningsmedel kod. 001101009, tvätta med vatten och blås med tryckluft (Fig.83). Byt filtret om det är kraftigt tilltäppt eller skadat. Ett igensatt filter leder till oregelbunden motorfunktion, ökar förbrukningen och minskar effekten.

BRÄNSLEFILTER

Kontrollera regelbundet skicket på bränslefiltret. Om filtret är smutsigt försvåras starten och motorns prestationer minskar. Ta ut filtret från hålet där bränsle fylls på innan du rengör det. Byt filtret om det är mycket smutsigt (Fig. 84).

MOTOR

Rengör regelbundet vingarna på cylindern med en pensel eller tryckluft (Fig. 85). Om det samlas smuts på cylindern kan överhettning bli följden, vilket i sin tur kan skada motorns funktion.

TÄNDSTIFT

Rengör tändstiftet regelbundet och kontrollera avståndet mellan elektroderna (Fig. 86). Använd tändstift Champion RCJ4 - NGK BPMR8Y eller av annat märke med likvärdig värmegrad.

KUGGVÄXELHUS (gäller inte maskiner med kurvat riggrör)

Skruva loss skruven (A, Fig. 87) på kuggväxelhuset var 30:e arbetstimme och kontrollera fettnivån. Använd inte mer än 10 gram. Använd molybdenbisulfidfett av god kvalitet (Fig. 88).

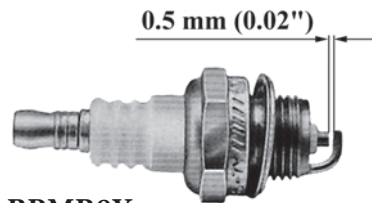

**BPMR8Y
RCJ4**

86



87



p.n. 4174238B

88

Hrvatski

Română

ODRŽAVANJE

ÎNTREȚINEREA

⚠ PAŽNJA! - Prilikom radova na održavanju obavezno stavite zaštitne rukavice. Nemojte pristupati radovima na održavanju ako je motor još uvijek vruć.

⚠ ATENȚIE! - În timpul operațiunilor de întreținere, utilizați întotdeauna mănuși de protecție. Nu efectuați operațiunile de întreținere când motorul este cald.

FILTER ZRAKA

Svakih 8-10 sati rada skinite poklopac (A, sl. 82), dobro potresite filter (B) Očistite odmaščivačem Emak kod. 001101009, operite vodom i pušite s određene udaljenosti komprimiranim zrakom (sl. 83). Zamijenite filter ako je jako zapušen ili oštećen. Začepljeni filter prouzročit će nepravilan rad motora, povećati potrošnju goriva i smanjiti mu snagu.

FILTRUL DE AER

La fiecare 8-10 ore de lucru, scoateți capacul (A, Fig. 82), curățați filtrul (B). Curățați cu degresant Emak, cod 001101009, spălați cu apă și suflați de la distanță cu aer comprimat (Fig. 83). Înlocuiți filtrul dacă este foarte deteriorat. Un filtru înfundat duce la o funcționare neregulată a motorului, mărindu-i consumul și reducându-i puterea.

FILTER ZA GORIVO

S vremena na vrijeme provjerite stanje filtera za gorivo. Prljavi filter izaziva poteškoće u paljenju i smanjuje učinkovitost motora. Da bi ste očistili filter, izvadite ga iz otvora za ulijevanje goriva; u slučaju pretjerane prljavosti zamijenite ga (sl. 84).

FILTRUL DE CARBURANT

Verificați periodic starea filtrului de carburant. Un filtru murdar provoacă dificultăți la pornire și reduce prestațiile motorului. Pentru a curăța filtrul, scoateți-l din orificiul de alimentare cu carburant; dacă este excesiv de murdar, înlocuiți-l (Fig. 84).

MOTOR

S vremena na vrijeme očistite lopatice cilindra kistom ili komprimiranim zrakom (sl. 85). Nakupljanje nečistoće na cilindru može prouzročiti prezagrijavanje koje je štetno po motor.

MOTORUL

Curățați periodic aripioarele cilindrului cu ajutorul unei pensule sau cu aer comprimat (Fig. 85). Acumularea de impurități pe cilindru poate duce la supraîncălzire, care este periculoasă pentru funcționarea motorului.

SVJEČICA

Preporučuje se čišćenje svječice s vremena na vrijeme, kao i provjera udaljenosti elektroda (sl. 86). Koristite svječicu Champion RCJ4 - NGK BPMR8Y ili druge marke, ali istog termičkog stupnja.

BUJIA

Se recomandă să se curețe periodic bujia și să se controleze distanța dintre electrozi (Fig. 86). Utilizați o bujie Champion RCJ4 - NGK BPMR8Y sau de altă marcă, având un grad termic echivalent.

STOŽASTI ZUPČANIK (osim kod strojeva s nakrivljenom prijenosnom osovinom)

Svakih 30 sati rada skinite vijak (A, sl. 87) na stožastom zupčaniku i provjerite razinu maziva. Nemojte koristiti više od 10 g. Koristite kvalitetno mazivo na bazi molibdenovog bisulfata (sl. 88).

CUPLUL CONIC (cu excepția motouneltelor cu arbore de transmisie curbat)

La fiecare 30 ore de lucru, scoateți șurubul (A, Fig. 87) de pe cuplul conic și verificați nivelul unsoarii. Nu folosiți mai mult de 10 grame. Folosiți unsoare de calitate cu bisulfură de molibden (Fig. 88).



90

Slovensky

ÚDRŽBA

TLMIČ VÝFUKU (obr. 90)

⚠ UPOZORNENIE! – Tento výfuk je vybavený katalyzátorom, ktorý je pre motor nevyhnutný, aby spĺňal podmienky pre požiadavky na emisie. Na katalyzátore nikdy nevykonávajte žiadne zmeny, ani ho neodstraňujte: znamenalo by to porušenie zákona.

⚠ UPOZORNENIE! – Tlmiče vybavené katalyzátorom sa pri používaní veľmi zohrejú a ostanú horúce aj dlho po zastavení motora. Dochádza k tomu aj keď motor beží na voľnobeh. Dotyk akejkoľvek časti tela s tlmičom môže spôsobiť popáleniny kože. Nezapomnite na možné riziko nebezpečenstva vzniku požiaru!

⚠ DÁVAJTE POZOR! – Katalyzátor na katalytických výfukoch treba kontrolovať a podľa potreby čistiť každý mesiac. Ak je katalyzátor poškodený, musíte ho dať vymeniť. Ak sa katalyzátor často upcháva, môže to byť signálom, že výkonnosť katalytického výfuku je obmedzená.

⚠ UPOZORNENIE: Krovinorez nepoužívajte, ak je jeho tlmič poškodený, ak chýba alebo ak je modifikovaný. Nesprávne udržiavaný tlmič zvyšuje riziko požiaru a poškodenia sluchu.

Slovenščina

VZDRŠEVANJE

IZPUŠNO CEV (slika 90)

⚠ POZOR! – Izpušni lonec je opremljen s katalizatorjem, ki je nujen zato, da motor deluje v skladu z zahtevami glede emisij izpušnih plinov. Katalizatorja ne smete nikdar odstraniti ali na njem česar koli spreminjati: če to storite, prekršite zakon.

⚠ POZOR! – Izpušni lonci, ki so opremljeni s katalizatorjem, se med uporabo zelo močno segrejejo in ostanejo vroči še dolgo po ustavitvi motorja. Tako je tudi tedaj, kadar motor teče z najmanjšim številom vrtljajev. Dotik lahko povzroči opekline. Ne pozabite na nevarnost požara!

⚠ OPREZNO! – Pri katalizatorskih izpušnih loncih je treba katalizator enkrat mesečno pregledati in ga po potrebi očistiti. Če je katalizator poškodovan, ga je treba zamenjati. Če je katalizator pogostoma zamašen, je to lahko znak, da delovanje katalizatorskega izpušnega lonca ni zadovoljivo.

⚠ OPOZORILO: ne uporabljajte obrezovalnika grmičevja, če je dušilec poškodovan, spremenjen ali še ga ni. Neustrezno vzdrževanje dušilca poveča nevarnost požara in izgube sluha.

Svenska

UNDERHÅLL

LJUDDÄMPARE (Fig. 90)

⚠ WARNING! – Denna ljuddämpare är utrustad med katalysator som är nödvändig för motorn för att vara i överensstämmelse med utsläppskraven. Ändra eller avlägsna aldrig katalysatorn: om du gör detta, bryter du mot lagen.

⚠ WARNING! – Ljuddämpare utrustade med katalysator blir mycket varma under användningen och förblir så under lång tid efter att motorn har stängts av. Detta inträffar också när motorn är på minimum. Kontakt kan orsaka brännskador på huden. Kom ihåg brandrisken!

⚠ FÖRSIKTIGHET! – På de katalytiska ljuddämparna ska katalysatorn kontrolleras och om nödvändigt rengöras varje månad. Om katalysatorn är skadad ska den bytas. Om katalysatorn ofta är tilltäppt, kan det vara ett tecken på att den katalytiska ljuddämparens prestanda är begränsad.

⚠ WARNING: Använd inte buskröjaren om ljuddämparen är skadad, saknas eller är modifierad. En olämpligt underhållen ljuddämpare ökar risken för brand och hörskador.

--	--	--	--

Hrvatski	Română	
ODRŽAVANJE	ÎNTREȚINEREA	
<p>ISPUŠNA CIJEV (sl. 90)</p> <p>⚠ PAŽNJA! – Ovaj ispušni prigušivač ima katalizator neophodan da bi motor zadovoljavao uvjete štetnih ispuštanja. Zabranjeno je preinačivati ili skidati katalizator: ako to učinite, prekršit ćete zakon.</p> <p>⚠ PAŽNJA! – Ispušni prigušivači s katalizatorom se tijekom uporabe jako zagriju i ostaju vrući i dugo nakon zaustavljanja motora. To se dešava i kad je motor na minimumu. Dodir može prouzročiti opekotine na koži. Zapamtite da postoji opasnost od požara!</p> <p>⚠ OPREZ! – Na katalitičkim ispušnim prigušivačima treba kontrolirati katalizator i ako je potrebno očistiti ga jednom mjesečno. Ako je katalizator oštećen, treba ga zamijeniti. Ako je začepljivanje katalizatora učestalo, to može biti znak da je djelotvornost katalitičkog ispušnog prigušivača ograničena.</p> <p>⚠ PAŽNJA: nemojte rukovati rezačem grmlja ako je ispušni prigušivač oštećen, ako ga nema ili je preinačen. Nepravilno održavan ispušni prigušivač povećat će opasnost od požara i gubitka sluha.</p>	<p>EȘAPAMENTUL (Fig. 90)</p> <p>⚠ ATENȚIE! – Acest eșapament este dotat cu catalizator, necesar pentru ca motorul să fie conform cu cerințele privind emisiile. Nu modificați și nu scoateți niciodată catalizatorul: acest lucru constituie o încălcare a legii.</p> <p>⚠ ATENȚIE! – Eșapamentele dotate cu catalizator se înfierbântă foarte tare în timpul utilizării și rămân fierbinți mult timp după oprirea motorului. Acest lucru se întâmplă și când motorul este la ralanti. Contactul poate cauza arsuri ale pielii. Rețineți că există risc de incendiu!</p> <p>⚠ AVEȚI GRIJĂ! – În cazul în care catalizatorul este deteriorat, trebuie să fie înlocuit. În cazul în care catalizatorul se blochează frecvent, acesta poate fi un semnal care indică faptul că randamentul catalizatorului este limitat.</p> <p>⚠ ATENȚIE: nu folosiți motocoasa dacă eșapamentul este deteriorat, lipsește sau a fost modificat. Folosirea unui eșapament care nu a fost întreținut în mod adecvat mărește riscul de incendiu și de pierdere a auzului.</p>	

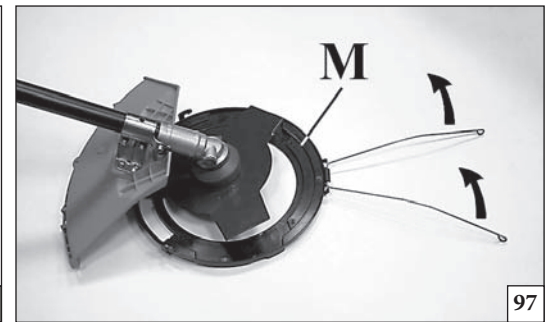
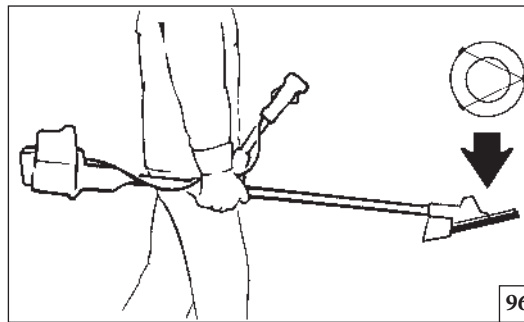
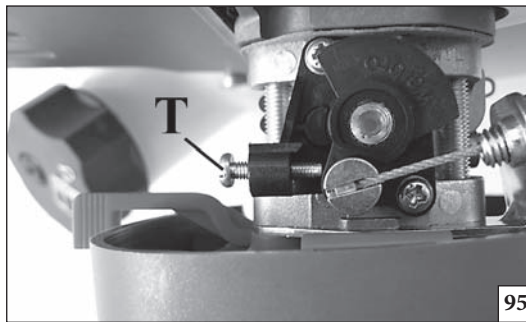
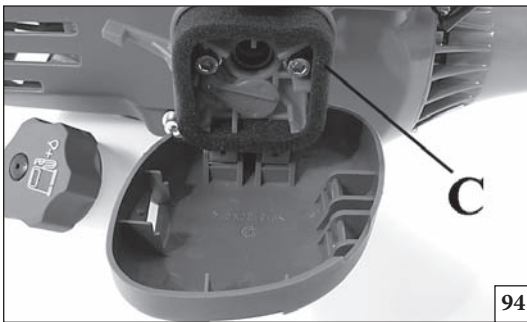

Slovensky

Slovenščina

Svenska

ÚDRŽBA - PREPRAVA

VZDRŽEVANJE - PREVOZ

UNDERHÅLL - TRANSPORT

Na čistenie nepoužívajte palivo (zmes).

KARBURÁTOR

Pred nastavením karburátora vyčistite vzduchový filter (C, Obr. 94) a zahrejte motor.

Skrutka voľnobehu T (Obr. 95) je nastavená tak, aby zaistila plynulý chod motora bez zopnutia spojky (pri krovínorezoch vybavených spojkou).

Tento motor je navrhnutý a skonštruovaný v súlade s uplatnením smerníc 97/68/ES, 2002/88/ES a 2004/26/ES.

⚠ UPOZORNENIE: Nepoškodte karburátor.

⚠ UPOZORNENIE: Ak je motor na voľnobehu (3000 otáčok/min), kotúč sa nesmie točiť (s výnimkou prístrojov s ohnutým prevodovým hriadeľom). Odporúčame vám, aby ste sa pri nastavovaní karburátora obrátili na vášho predajcu alebo autorizovaný servis.

⚠ UPOZORNENIE: Klimatické alebo tlakové zmeny môžu mať vplyv na chod motoru.

PREPRAVA

Krovínorez prenášajte s vypnutým motorom a nasadeným krytom kotúča (Obr. 96).

⚠ UPOZORNENIE: V prípade prepravy alebo uskladnenia krovínorezu namontujte ochranný kryt kotúča (M), kód 4196086 ako je znázornené na obr. 97-98.

Goriva nikoli ne uporabljajte za čiščenje.

UPLINJAČ

Pred nastavljanjem uplinjača očistite zračni filter (C, slika 94) in ogrejte motor.

Vijak za nastavev prostega teka T (slika 95) nastavite tako, da zagotavlja dobro varnostno območje med prostim tekom in vklopom sklopke (velja za motorne kose s sklopko).

Ta motor je konstruiran in izdelan v skladu z zahtevami ustreznih smernic 97/68/ES, 2002/88/ES in 2004/26/ES.

⚠ OPOZORILO: ne spreminjajte nastavev uplinjača.

⚠ OPOZORILO: Ko je motor v prostem teku (3000 obr/m), se rezilo ne sme vrteti (ne velja za naprave z lomljeno cevjo pogonske gredi). Priporočamo vam, da nastavljanje uplinjača v celoti prepustite vašemu trgovcu ali pooblaščenim servisni delavnici.

⚠ OPOZORILO: Vremenski pogoji in nadmorska višina lahko vplivajo na delovanje uplinjača.

PREVOZ

Motorno koso prenašajte z zaustavljenim motorjem in nataknenim ščitnikom rezila (slika 96).

⚠ POZOR: Pred prevozom ali shranjevanjem motorne kose namestite zaščitno diska (M), št.art. 4196086 (slika 97-98).

Använd inte bränsle (blandning) för rengöring.

FÖRGASARE

Innan någon justering görs på förgasaren, rengör luftfiltret (C, Fig. 94) och värm motorn.

Skraven för tomgångsvarv T (Fig. 95) justeras för att få en god säkerhetsmarginal mellan det lägsta varvtalet och varvtalet där kopplingen läggs i (gäller trimmer med koppling).

Denna motor har formgivits och tillverkats i överensstämmelse med direktiv 97/68/EC, 2002/88/EC och 2004/26/EC.

⚠ WARNING! Gör inga ändringar på förgasaren.

⚠ WARNING: När motorn går på lägsta varvtal (3000 varv/min) skall skivan inte snurra (gäller inte maskiner med kurvad transmissionsaxel). Vi rekommenderar att du låter en återförsäljare eller en auktoriserad serviceverkstad sköta inställningarna på förgasningen.

⚠ WARNING! Klimat- och höjdskillnader kan orsaka skillnader i förgasningen.

TRANSPORT

Ha motorn avstängd och skivskyddet monterat när trimmern transporteras (Fig. 96).

⚠ WARNING: Montera skivans skydd (M), kod 4196086, enligt illustrationen i Fig. 97-98 när trimmern skall transporteras eller ställas undan för förvaring.

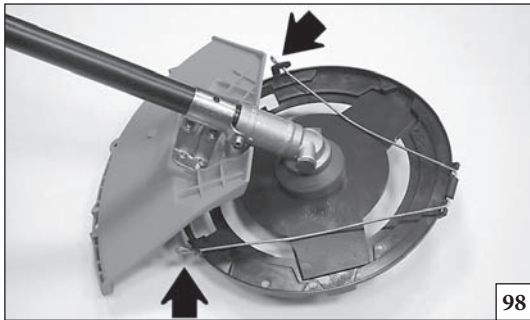

98

Hrvatski	Română	
<p align="center">ODRŽAVANJE - PRIJEVOZ</p>	<p align="center">ÎNTREȚINEREA - TRANSPORTUL</p>	
<p>Nemojte upotrebljavati gorivo (mješavinu) za čišćenje pile.</p> <p>RASPLINJAČ Prije nego što podesite rasplinjač, očistite filter zraka (C, sl. 94) i zagrijte motor. Vijak za prazni hod T (sl. 95) je podešen tako da postoji dovoljan sigurnosni odmak između minimalnog rešima rada i rešima uključivanja kvačila (kod trimera s kvačilom).</p> <p>Ovaj motor je osmišljen i proizveden u skladu s primjenom smjernica 97/68/EZ, 2002/88/EZ i 2004/26/EZ.</p> <p>⚠ PAŽNJA: nemojte preinačivati rasplinjač.</p> <p>⚠ PAŽNJA: Ako je motor na minimumu (3000 o/min), nož se ne smije okretati (osim kod strojeva s nakrivljenom prijenosnom osovinom). Savjetujemo vam da se za sva podešavanja rasplinjača obratite vašem prodavaču ili ovlaštenoj radionici.</p> <p>⚠ PAŽNJA: klimatske promjene, kao i promjene nadmorske visine mogu izazvati promjene u radu rasplinjača.</p> <p>PRIJEVOZ Kad prenosite trimmer, motor mora biti ugašen, a štitnik noža montiran (sl. 96).</p> <p>⚠ PAŽNJA: kod prijevoza ili uskladištavanja trimera montirajte štitnik noža (M), šif. 4196086, kako je prikazano na sl. 97-98.</p>	<p>Nu folosiți carburant (amestec) pentru operațiunile de curățare.</p> <p>CARBURATORUL Înainte de a efectua reglarea carburatorului, curățați filtrul de aer (C, Fig. 94) și încălziți motorul. Șurubul pentru ralanti T (Fig. 95) este reglat astfel încât să existe o marjă de siguranță corespunzătoare între regimul de ralanti și regimul de activare a ambreiajului (pentru motocoasele dotate cu ambreiaj).</p> <p>Acest motor este proiectat și construit în conformitate cu directivele 97/68/EC, 2002/88/EC și 2004/26/EC.</p> <p>⚠ ATENȚIE: Nu modificați carburatorul.</p> <p>⚠ ATENȚIE: Cu motorul la ralanti (3000 rot./min.) discul nu trebuie să se rotească (cu excepția motouneltelor cu arbore de transmisie curbat). Vă recomandăm să efectuați toate reglările de carburație la dealerul dv. sau la un atelier autorizat.</p> <p>⚠ ATENȚIE: Variațiile climatice și altimetrice pot duce la modificări ale carburației.</p> <p>TRANSPORTUL Transportați motocoasa cu motorul oprit și cu capacul pentru disc montat (Fig. 96).</p> <p>⚠ ATENȚIE: În caz de transport sau de depozitare a motocoasei, montați capacul de protecție al discului (M), cod 4196086, așa cum se arată în Fig. 97-98.</p>	

Slovensky	Slovenščina	Svenska
<p style="text-align: center;">ÚDRŽBA - USKLADNENIE</p>	<p style="text-align: center;">VZDRŽEVANJE - SKLADIŠČENJE</p>	<p style="text-align: center;">UNDERHÅLL - FÖRVARING</p>
<p>MIMORIADNA ÚDRŽBA Po ukončení sezóny, po intenzívnom používaní alebo vždy po dvoch rokoch bežného používania zabezpečte generálnu kontrolu, ktorú musí vykonať špecializovaný technik autorizovaného strediska.</p> <p>⚠ UPOZORNENIE: Všetky operácie, ktoré nie sú opísané v tomto návode, musia byť vykonané autorizovaným servisom. Aby ste zaručili stále a pravidelné fungovanie krovinozezu, nahrádzajte všetky diely iba ORIGINÁLNYMI NÁHRADNÝMI DIEĽMI.</p> <p>⚠ Prípadné nepovolené zmeny a/alebo použitie neoriginálnych náhradných dielov môže spôsobiť vážne poranenie obsluhujúceho pracovníka, jeho smrť alebo smrť a poranenie iných osôb.</p> <p>USKLADNENIE Ak ostane stroj bez používania dlhú dobu: - Palivovú nádrž vyprázdňte a vyčistite na dobre vetranom mieste. Aby sa vyprázdnil karburátor, naštartujte motor a počakajte, kým sa nezastaví (ak by ste nechali zmes v karburátore, mohla by sa poškodiť membrána). - Operácie pri uvedení do chodu po zimnom uskladnení sú rovnaké ako pri bežnom naštartovaní stroja (Obr. 20-28).</p>	<p>IZREDNI VZDRŽEVALNI POSEGI Na koncu sezone ob intenzivni rabi ali vsaki dve leti ob običajni uporabi, je priporočljiva splošna kontrola, ki naj bo izvedena ob prisotnosti specializiranega strokovnjaka servisne mreže.</p> <p>⚠ POZOR: Vse vzdrževalne posege, ki niso opisani v tem priročniku, sme izvajati samo pooblaščenim servisnim center. Zapomnite si, da lahko zagotovite enakomerno in redno delovanje motorne kose samo z zamenjavo obrabljenih delov z ORIGINALNIMI NADOMESTNIMI DELI.</p> <p>⚠ Kakršnakoli nepooblaščen predelava in/ali uporaba neoriginalnih nadomestnih delov ima lahko za posledico hude telesne poškodbe ali smrt uporabnika ali drugih oseb.</p> <p>SKLADIŠČENJE Če stroja dlje časa ne nameravate uporabljati: - V dobro prezračenem prostoru izpraznite in očistite rezervoar za gorivo. Če želite izprazniti uplinjač, zaženite motor in počakajte, da se ustavi (če pustite mešanico v uplinjaču, se membrane lahko poškodujejo). - Postopki za ponovno vključitev v obratovanje po zimskem skladiščenju so enaki postopkom rednega zagona stroja (sl. 20-28).</p>	<p>EXTRA UNDERHÅLL Låt en specialiserad fackman från en auktoriserad serviceverkstad göra en allmän kontroll av utrustningen varje år vid säsongens slut vid intensiv användning och vartannat år vid normal användning.</p> <p>⚠ WARNING: Allt underhållsarbete som inte beskrivs i denna manual måste göras av en auktoriserad serviceverkstad. Alla delar av trimmern som skall bytas måste bytas mot ORIGINAL RESERVDELAR för att garantera att trimmerns funktion blir korrekt och konstant.</p> <p>⚠ Eventuella ej auktoriserade modifieringar och/eller användning av ej originalreservdelar kan orsaka operatören eller tredje part allvarliga eller dödliga skador.</p> <p>FÖRVARING Om maskinen inte skall användas under längre perioder: - Töm bränsletanken och rengör den på en väl ventilerad plats. Töm förgasaren genom att starta motorn och vänta tills den stoppar (om bränsleblandning lämnas i förgasaren kan membranen skadas). - Efter vinterförvaringen krävs inget speciellt startförfarande, utan maskinen startas på normal sätt (Fig. 20-28).</p>

KORIŠTENJE - USKLADIŠTAVANJE

ÎNTREȚINEREA - DEPOZITAREA

IZVANREDNO ODRŽAVANJE

Preporučuje se - na kraju sezone kod intenzivne uporabe, a svake dvije godine kod uobičajenog korištenja - dati uređaj na opću provjeru specijaliziranom tehničaru naše servisne mreže.

⚠ PAŽNJA: sve radove na održavanju koji nisu navedeni u ovim uputstvima treba obaviti ovlaštena radionica. Imajte u vidu da se stalan i pravilan rad trimera jamči jedino ako dopunske dijelove zamijenite isključivo **ORIGINALNIM DOPUNSKIM DIJELOVIMA.**

⚠ Eventualne neodobrene izmjene i/ili uporaba neoriginalnih rezervnih dijelova mogu prouzročiti teške tjelesne ili smrtne ozljede rukovatelja odnosno drugih osoba.

USKLADIŠTAVANJE

Ako uređaj nećete upotrebljavati duže vrijeme:

- Na dobro prozračenom mjestu ispraznite i očistite spremnik za gorivo. Da bi ispraznili rasplinjač, pokrenite motor i čekajte da se zaustavi (ako mješavina ostane u rasplinjaču, mogle bi se oštetiti membrane).
- Postupak puštanja u rad nakon zimskog uskladištavanja je jednak onome koji se obavlja tijekom uobičajenog pokretanja uređaja (sl. 21-29).

ÎNTREȚINEREA EXTRAORDINARĂ

La terminarea sezonului, în caz de utilizare intensivă, sau o dată la doi ani, în caz de utilizare normală, este necesar ca un tehnician specializat de la rețeaua de asistență să efectueze un control general.

⚠ ATENȚIE: Toate operațiile de întreținere care nu sunt indicate în acest manual trebuie să fie efectuate doar de un atelier autorizat. Pentru a garanta o funcționare constantă și regulată a motocoasei, rețineți că eventualele înlocuiri ale pieselor de schimb trebuie să fie efectuate numai cu **PIESE DE SCHIMB ORIGINALE.**

⚠ Eventualele modificări neautorizate și/sau utilizarea unor piese de schimb neoriginale pot cauza leziuni grave sau mortale operatorului sau altor persoane.

DEPOZITAREA

Când aparatul urmează să nu mai fie folosit pe o perioadă lungă de timp:

- Goliți și curățați rezervorul de carburant într-un loc bine aerisit. Pentru a goli carburatorul, porniți motorul și așteptați oprirea acestuia (dacă lăsați amestecul în carburator, membranele s-ar putea deteriora).
- Procedura de punere în funcțiune după depozitarea pe timp de iarnă este aceeași care se urmează și pentru pornirea normală a aparatului (Fig. 21-29).

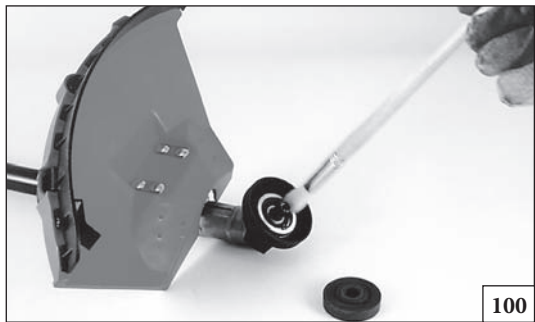

100



101

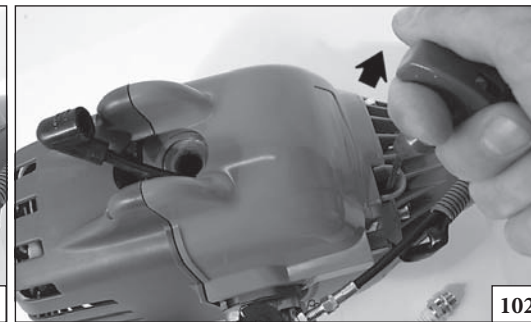

102

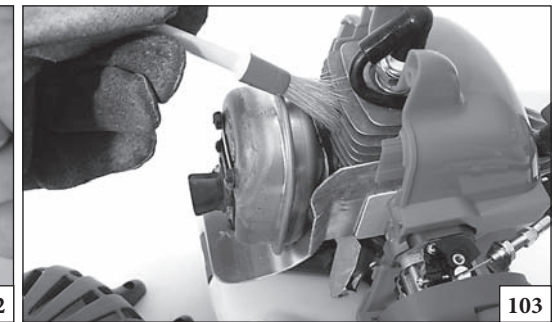

103

Slovensky

Slovenščina

Svenska

USKLADOVANIE

SKLADIŠČENJE

FÖRVARING

- Dodržiavajte všetky vyššie uvedené pravidlá údržby.
- Krovinorez dokonale očistite a kovové časti nakonzervujte olejom.
- Odmontujte kotúč, očistite ho a naolejujte, aby ste zabránili zhrdzaveniu.
- Odmontujte unášače, očistite, osušte a naolejujte hriadel prevodovky (Obr. 100).
- Vyprázdňte palivovú nádrž a znovu nasadte uzáver.
- Snímte kábloú koncovku, vymontujte sviečku, do valca nalejte malé množstvo oleja (Obr. 101). Niekoľkokrát zvolna zatahnite za lanko štartéra, aby sa olej dobre rozložil (Obr. 102). Znovu namontujte sviečku a nasadte kábloú koncovku.
- Dôkladne čistite vetracie chladiace otvory (Obr. 103) a vzduchový filter (Obr. 104).
- Prístroj uskladnite na suchom mieste, nie priamo na zemi a v dostatočnej vzdialenosti od zdrojov tepla.

- Upoštevajte vsa gornja navodila za vzdrževanje.
- Motorno koso dobro očistite in podmažite kovinske dela.
- Rezilo odmontirajte, očistite in podmažite, da ne bo zarjavelo.
- Odstranite prirobnici rezila, očistite, posušite in podmažite zobniški prenos (slika 100).
- Izpraznite posodo za gorivo in ponovno namestite njen pokrov.
- Odstranite svečko in v cilinder vlijte majhno količino olja (slika 101). Z zagonsko vrstico (slika 102) nekajkrat zavrtite gred motorja in tako razmažite olje. Vrnite vžigalno svečko na njeno mesto.
- Dobro očistite hladilne reže (slika 103) in filter za zrak (slika 104).
- Vašo motorno koso vedno hranite na suhem, raje ne neposredno na tleh in proč od virov toplote.

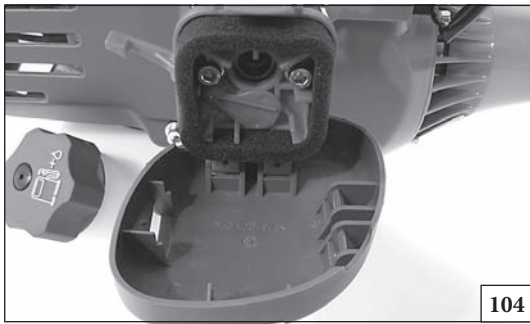

- Följ samtliga underhållsanvisningar som givits ovan.
- Rengör trimmern ordentligt och smörj alla delar i metall.
- Ta av skivan, rengör den och smörj den med olja för att förebygga rost.
- Avlägsna skivans fästflänsar. Rengör, torka och olja in kuggväxelhusets säte (Fig. 100).
- Töm ut bränslet från tanken och sätt tillbaka locket.
- Ta ut tändstiftet och håll lite olja i cylindern (Fig. 101). Roter motoraxeln genom att dra i startsnöret ett par gånger så att oljan fördelas (Fig. 102). Sätt tillbaka tändstiftet.
- Rengör noggrant kylöppningarna (Fig. 103) och luftfiltret (Fig. 104).
- Förvara på en torr plats, om möjligt utan direkt kontakt med marken och långt från värmekällor.











104

Hrvatski	Română	
<p align="center">USKLADIŠTAVANJE</p>	<p align="center">DEPOZITAREA</p>	
<ul style="list-style-type: none"> - Slijedite sva prethodno opisana pravila održavanja. - Detaljno očistite trimer i podmažite metalne dijelove. - Skinite nož, očistite ga i nauljite da bi ste spriječili njegovo rđanje. - Skinite prirubnice za kočnje noža; očistite, osušite i nauljite ležaj stožastog zupčanika (sl. 100). - Izvadite gorivo iz spremnika i vratite čep na mjesto. - Skinite svjećicu i izlijte malo ulja u cilindar (sl. 101). Okrenite osovinu motora nekoliko puta pomoću konopa za pokretanje, da bi ste rasporedili ulje (sl. 102). Ponovno montirajte svjećicu. - Dobro očistite otvore za hlađenje (sl. 103) i filter za zrak (sl. 104). - Čuvajte na suhom mjestu, po mogućnosti ne u izravnom dodiru s tlom i daleko od izvora topline. 	<ul style="list-style-type: none"> - Respectați toate normele de întreținere indicate mai sus. - Curățați perfect motocoasa și ungeți părțile metalice. - Scoateți discul, curățați-l și ungeți-l pentru a evita ruginirea. - Scoateți flanșele de fixare a discului; curățați, uscați și ungeți locașul cuplului conic (Fig. 100). - Scoateți carburantul din rezervor și puneți bușonul la loc. - Scoateți bujia, turnați puțin ulei în cilindru (Fig. 101). Rotiți arborele motor de câteva ori cu ajutorul șnurului de pornire, pentru a distribui uleiul (Fig. 102). Montați la loc bujia. - Curățați cu grijă fantele de răcire (Fig. 103) și filtrul de aer (Fig. 104). - Păstrați într-o încăpere uscată, pe cât posibil nu în contact direct cu solul și departe de surse de căldură. 	

SK TECHNICKÉ ÚDAJE**SLO** TEHNIČNI PODATKI**S** TEKNISKA DATA**BIH** **SRB** **HR** TEHNIČKI PODACI**RO** DATE TEHNICE

Objem valcov - Prostornina - Cylindervolum - Zapremnina cilindra - Cilindree	cm ³	25.4 (TR)	25.4 (S)	25.4 (T)
Motor		Dvojtaktný - 2-taktni - Tvåtakts - Dvotaktni - 2 timpi EMAK		
Výkon - Moč - Effekt - Snaga - Putere	kW	0.8		
Počet otáčok/minimálne otáčky - Min. obr/min - Lågsta varvtal/min - Minimalni br. okretaja/min - Nr. rotații/min. minim	min ⁻¹	3000		
Maximálna rýchlosť výstupného hriadeľa - Največja hitrost izhodne gredi - Den utgående axelns högsta varvtal - Maksimalna brzina osovine na izlazu - Viteză maximă a arborelui de ieșire	min ⁻¹	10.000	9.000	
Rýchlosť motora pri maximálnej rýchlosti výstupného hriadeľa - Hitrost motorja pri največji hitrosti izhodne gredi - Motors varvtal vid den utgående axelns högsta varvtal - Brzina motora pri maksimalnoj brzini osovine na izlazu - Viteza motorului la viteza maximă a arborelui de ieșire	min ⁻¹	10.000	12.150	
Objem palivovej nádrže - Prostornina rezervoarja za gorivo - Bränsletankens volym - Kapacitet spremnika goriva - Capacitatea rezervorului de carburant  + 	cm ³	750 (0.75 l)		
Vstrekovač paliva - Vbrizgalka uplinjača - Primerförgasare - Primer rasplinjač - Primer carburator		Áno - Da - Ja - Da		
Antivibračný systém - Protivibracijski sistem - Vibrationsskydd - Sistem protiv vibriranja - Sistem anti-vibrații		Ne - Nje - Nej - Nu	Áno - Da - Ja - Da	
Šírka rezu - Širina reza - Klippbredd - Širina rezanja - Lățime de tăiere	cm	38		
Hmotnosť bez rezného nástroja a krytu - Teža brez rezalnega orodja - Vikt utan skärverktyg och skydd - Težina bez reznog alata i štitnika - Greutate fără dispozitiv de tăiere și capac de protecție	kg	4.5	5.6	6.2

SK TECHNICKÉ ÚDAJE**S** TEKNISKA DATA**RO** DATE TEHNICE**SLO** TEHNIČNI PODATKI**BIH** **SRB** **HR** TEHNIČKI PODACI
**Odporúčané rezné nástroje - Priporočení nastavki za rezanje - Rekommanderad skärutrustning -
Preporučena rezna oprema - Dispozitive de tăiere recomandate**

Modely Modeli Modeller Modeli Modelo	Rezné nástroje Nastavki za rezanje Skärutrustning Rezna oprema Dispozitive de tăiere	Ochranné štíty Ščitniki Skydd Štitnici Elemente de protecție
STARK 2500 TR		P.N. 61062023A P.N. 60012008
STARK 2500 T STARK 2500 S		P.N. 63029008A P.N. 4161506A
STARK 2500 T STARK 2500 S		P.N. 4199032AR P.N. 4161506A
STARK 2500 T STARK 2500 S		P.N. 4180052A P.N. 4161506A
STARK 2500 T STARK 2500 S		P.N. 4095673AR P.N. 4161506A *
STARK 2500 T STARK 2500 S		P.N. 4095637AR P.N. 4161506A *
STARK 2500 T STARK 2500 S		P.N. 4095568AR P.N. 4161506A *
STARK 2500 T STARK 2500 S		P.N. 4095565AR P.N. 4161506A *

**POZOR!!!**

Riziko poranenia sa zvyšuje montážou nesprávnych rezacích zariadení! Používajte výhradne odporúčané rezacie zariadenia a ochranné kryty a dodržiavajte pokyny na ich nabrúsenie.

**POZOR!!!**

Tveganje za delovno nezgodo je večje, če uporabljate napačno rezilo! Uporabljajte izključno priporočena rezila in ščitnike in upoštevajte navodila za brušenje.

**VARNING!!!**

Olycksrisken är större vid felaktiga skärordningar! Använd enbart de rekommenderade skärordningarna och skydden och följ slippningsanvisningarna.

**PAŽNJA!!!**

S pogrešnom reznom opremom postoji veća opasnost od nesreće! Koristite isključivo preporučenu reznu opremu i zaštitite i pridržavajte se uputa za oštrenje.

**ATENȚIE!!!**

Riscul de accidente este mai mare în cazul dispozitivelor de tăiere eronate! Utilizați în exclusivitate dispozitivele de tăiere și elementele de protecție recomandate și respectați instrucțiunile pentru ascuțire.

* ochrana pre č.d. 4179113A nie je nevyhnutná - zaščita š. d. 4179113A ni potrebna - skydd art. nr. 4179113A behövs ej - zaštita d. br. 4179113A nije potrebna - elementul de protecție cod 4179113A nu este necesar.





SK TECHNICKÉ ÚDAJE

SLO TEHNIČNI PODATKI

S TEKNISKA DATA

BIH **SRB** **HR** TEHNIČKI PODACI

RO DATE TEHNICE

			STARK 2500 T		STARK 2500 S		STARK 2500 TR	
								
Hladina akustického tlaku - Nivo tlaka - Ljudtryck - Akustični pritisak - Presiune acustică	dB (A)	L_{pA} av EN 11806 EN 22868	97.0	97.0	97.0	97.0	94.0	*
Tolerancia - Toleranca - Tveksamhet - Nesigurnost - Incertitudine	dB (A)		1.6	1.6	1.6	1.6	2.0	
Nameraná hladina akustického výkonu - Izmerjen nivo akustične moči - Uppmätt ljudeffektivå - Izmerjena razina akustične snage - Nivel de putere acustică măsurat	dB (A)	2000/14/EC EN 22868 EN ISO 3744	109.0	108.0	109.0	108.0	107.0	
Tolerancia - Toleranca - Tveksamhet - Nesigurnost - Incertitudine	dB (A)		1.0	1.0	1.0	1.0	2.0	
Zaručená hladina akustického výkonu - Zagotovljen nivo hrupa - Garantirana razina - Akustične snage - Nivel de putere acustică garantat	dB (A)	L_{WA} 2000/14/EC EN 22868 EN ISO 3744	110.0	109.0	110.0	109.0	109.0	
Úroveň vibrácií - Nivo vibracij - Vibrationsnivå - Razina vibriranja - Nivel de vibrații	m/s²	EN 11806 EN 22867 EN 12096	3.7 (sx) 4.5 (dx)	3.5 (sx) 4.6 (dx)	8.4 (sx) 8.1 (dx)	7.4 (sx) 9.2 (dx)	7.1 (sx) 10.1 (dx)	*
Tolerancia - Toleranca - Tveksamhet - Nesigurnost - Incertitudine	m/s²	EN 12096	1.2	1.6	2.5	3.0	1.6	

- ★ **SK** - Priemerné štatistické hodnoty: 1/2 voľnobeh, 1/2 na plný výkon (hlavica) alebo 1/2 max. rýchlosť bez záťaže (kotúč).
- SLO** - Ponderirane povprečne vrednosti: 1/2 pri najmanjših obr/min, 1/2 pri polni obremenitvi (glava) ali pri 1/2 v praznem teku (rezilo).
- S** - Vägda genomsnittsvärden: 1/2 lägsta varvtal, 1/2 full belastning (trimmerhuvud) eller 1/2 tomgångshastighet (skiva).
- BIH-SRB-HR** - Koeficijent srednjih vrijednosti: 1/2 minimalnog, 1/2 punog opterećenja (glava) ili 1/2 maksimalne brzine u praznom hodu (noš).
- RO** - Valori medii ponderate: 1/2 minim, 1/2 sarcină maximă (capul de tăiere) sau 1/2 viteză max. în gol (discul).

VYHLÁSENIE O ZHODE	IZJAVA O SKLADNOSTI	EG-FÖRSÄKRAN OM ÖVERENSSTÄMMELSE	IZJAVA SUGLASNOSTI	DECLARAȚIE DE CONFORMITATE	
Slovensky	Slovenščina	Svenska	Hrvatski	Română	
Dolupodpísaný,	Spodaj podpisana odgovorna oseba podjetja	Den undertecknade,	Dolje potpisani,	Subsemnatul,	
EMAK spa via Fermi, 4 - 42011 Bagnolo in Piano (RE) ITALY					
Vyhlasuje na svoju výhradnú zodpovednosť, že stroj:	izjavljam na lastno odgovornost, da proizvod:	försäkrar på eget ansvar att maskinen:	objašnjava na osobnu odgovornost da stroj:	declar pe propria mea răspundere că utilajul:	
1. Typ: vyživače / kosačky	1. Vrsta motorja: obrezovalnik / kosilnica	1. Vrsta: röjare	1. Typ: rezač grmlja / trimer za travu	1. Categoria: dispozitiv pentru tăierea arbuștilor/trimmer	
2. Ochranná známka: / Typ:	2. Znamka: / Tip:	2. Varumärke: / Typ:	2. Marka: / Tip:	2. Marcă: / Tip:	
EFCO STARK 2500 T - STARK 2500 S - STARK 2500 TR					
3. Identifikácia série	3. serijska identifikacija	3. Serienummer	3. Identifikacija serije	3. Identificare de serie	
906 XXX 0001 - 906 XXX 9999 (STARK 2500 T - STARK 2500 S) - 907 XXX 0001 - 907 XXX 9999 (STARK 2500 TR)					
Spíňa požiadavky stanovené smernicou	odgovarja zahtevam podanih v smernicah	överensstämmer med kraven i direktiv	je potvrđeno prema odredbi direktive	este conform cu prevederile din directiva	
2006/42/EC - 2004/108/EC - 2000/14/EC - 97/68/EC - 2004/26/EC					
Spíňa požiadavky nasledujúcich harmonizovaných noriem:	v skladu je z odredbami sledečih usklajenih norm:	överensstämmer med föreskrifterna i följande harmoniserade standarder:	primjeren je odredbama sadržanim u slijedećim usklađenim propisima:	este conform cu dispozițiile din următoarele norme armonizate:	
EN ISO 11806 - EN 55012					

VYHLÁSENIE O ZHODE Slovensky	IZJAVA O SKLADNOSTI Slovenščina	EG-FÖRSÄKRAN OM ÖVERENSSTÄMMELSE Svenska	IZJAVA SUGLASNOSTI Hrvatski	DECLARAȚIE DE CONFORMITATE Română	
Bol dodržaný postup hodnotenia	Postopki za vrednotenje skladnosti	Föreskrivet förfarande för bedömning av överensstämmelse har följts	Izvršeni su slijedeći postupci za određivanje primjerenosti	Proceduri urmate pentru evaluarea de conformitate	
Annex V - 2000/14/EC					
Nameraná úroveň zvukového výkonu	Izmerjen nivo akustične moči:	Uppmätt ljudeffektivitet	Izmjerena razina akustične snage	Nivel de putere acustică măsurat	
109.0 dB (A) (STARK 2500 T - STARK 2500 S) - 107.0 dB (A) (STARK 2500 TR)					
Zaručovaná úroveň zvukového výkonu	Garantiran nivo akustične moči:	Garanterad ljudeffektivitet	Garantirana razina akustične snage:	Nivel de putere acustică garantat	
110.0 dB (A) (STARK 2500 T - STARK 2500 S) 109.0 dB (A) (STARK 2500 TR)					

Miesto výroby / Izdelano v / Ort / Proizvedeno u / Fabricat în: Bagnolo in piano (RE) Italy - via Fermi, 4

Dátum / Päivämäärä / Datum / Data / Data: 29/12/2009



 Giacomo Ferretti - President

Technická dokumentácia je uložená v administratívnom sídle - Technická správa.
 Tehnična dokumentacija je shranjena na upravnem sedežu - Tehnična direkcija.
 Teknisk dokumentation arkiverad på det administrativa sätet - Teknisk riktning.
 Tehnička dokumentacija je pohranjena u administrativnom sjedištu - Tehnička uprava.
 Documentația Tehnică este depusă la Sediul Administrativ - Direcția Tehnică.

Tabuľka údržby

Prosím, nezabudnite, že nasledujúce intervaly údržby sa vzťahujú iba na normálne pracovné podmienky. Ak pracujete dlhšie ako za normálnych pracovných podmienok alebo za namáhavých podmienok, potom treba odporúčané intervaly primerane skrátiť		Pred každým použitím	Mesačne	Ak zistíte poškodenie alebo poruchu	Podľa potreby	Každých 6 mesiacov alebo 50 hod.	Raz za 1 rok alebo 100 hod.
Celý stroj	Kontrola (Úniky, praskliny a opotrebovanie)	x					
	Výčistenie po ukončení dennej práce	x					
Kontroly (Zapaľovacia sviečka, Páčka sýtiča, Páčka plynu, Aretácia)	Kontrola činnosti	x					
Palivová nádrž	Kontrola (Úniky, praskliny a opotrebovanie)	x					
	Výčistenie						x
Palivový filter a rúrky	Kontrola		x				
	Výčistenie, výmena prvkov filtra			x			x
Rezný nástroj	Kontrola (Poškodenie, ostrosť a opotrebovanie)	x					
	Kontrola napnutia	x					
	Naostrenie			x	x		
Kónická prevodovka	Kontrola (Poškodenie, opotrebovanie a úroveň oleja)		x		x		
Bubnová spojka	Kontrola (Poškodenie a opotrebovanie)		x				
	Výmena			x		x	
Kryt rezného nástroja	Kontrola (Poškodenie a opotrebovanie)	x					
	Výmena			x	x		
Všetky prístupné skrutky a matice (Nie nastaviteľné skrutky)	Kontrola	x					
Vzduchový filter	Uťahnutie		x				
	Výčistenie	x			x		
Výmena	Výčistenie	x					x
	Výmena			x			
Rebrá valca	Výčistenie		x				
Ventilačný systém štartéra	Výčistenie po ukončení dennej práce	x					
Štartovacie lanko	Kontrola (Poškodenie a opotrebovanie)		x				
	Výmena			x			
Karburátor	Kontrola voľnobehu (Pri voľnobehu sa vyzínacie zariadenie nesmie otáčať)	x					
Sviečka	Kontrola medzery elektród		x				
	Výmena			x			x
Antivibračné podložky	Kontrola (Poškodenie a opotrebovanie)		x				
	Výmena u predajcu			x	x		
Matice a skrutky rezného nástroja	Kontrola správneho utiahnutia blokovacej matice rezného nástroja	x					
Matice a skrutky rezného nástroja	Kontrola utiahnutia matíc a skrutiek	x					

Program vzdrževania

Zavedajte se, da navedeni intervali vzdrževanja veljajo za običajne obratovalne pogoje. Če pri vsakodnevnom delu z napravo delate dlje, kot je običajno ali če delate v težkih pogojih, morate ustrezno skrajšati predlagane intervale.		Pred vsako uporabo	Mesečno	Ob poškodbi ali okvari	Po potrebi	6 mesecev ali 50 ur	1 leto ali 100 ur
Naprava v celoti	Pregled (puščanje, razpoke, obraba)	x					
	Očistite po končanem delovnem dnevu	x					
Krmlni elementi (stikalo za vklop, ročica naprave za hladni zagon, ročica za plin, zatikalo ročice za plin)	Preglejte delovanje	x					
Posoda za gorivo	Pregled (puščanje, razpoke, obraba)	x					
	Očistite						x
Filter in cevi za gorivo	Preglejte		x				
	Očistite, zamenjajte filtrni element			x			x
Nastavki za rezanje	Preglejte (Poškodbe, ostrina in obraba)	x					
	Preverite napetost	x					
	Nabrusite			x	x		
Kotni pogon	Preglejte (Poškodbe, obraba in količina masti)		x		x		
Boben sklopke	Preglejte (Poškodbe in obraba)		x				
	Zamenjajte			x		x	
Ščitnik nastavkov za rezanje	Preglejte (Poškodbe in obraba)	x					
	Zamenjajte			x	x		
Vsi dosegljivi vijaki in matice (razen nastavitvenih vijakov)	Preglejte	x					
	Ponovno zategnite		x				
Zračni filter	Očistite	x			x		
	Zamenjajte			x			x
Hladilna rebra valja	Očistite		x				
Ventilacijske reže sistema zaganjalnika	Očistite po končanem delovnem dnevu	x					
Vrvica zaganjalnika	Preglejte (Poškodbe in obraba)		x				
	Zamenjajte			x			
Uplinjač	Preverite prosti tek (nastavek za rezanje se v prostem teku ne sme vrteti)	x					
Vžigalna svečka	Preverite razmik med elektrodama		x				
	Zamenjajte			x			x
Vibracijski podstavki	Preglejte (Poškodbe in obraba)		x				
	Zamenja trgovca			x	x		
Matice in vijaki nastavka za rezanje	Prepričajte se, da je pritrditvena matica opreme za rezanje pravilno zategnjena	x					
Matice in vijaki nastavka za rezanje	Prepričajte se, da so matice in vijaki zategnjeni	x					

Underhållstabell

Notera att följande underhållintervaller endast gäller vid normala driftsförhållanden. Om ditt dagliga arbete kräver längre än normal drift eller svåra röjningsförhållanden gäller de föreslagna intervallen följaktligen vara kortare		Före varje användning	Varje månad	Vid skada eller bristfällighet	efter behov	6 månader eller 50 timmar	1 år eller 100 timmar
Hela maskinen	Inspektera (läckage, sprickbildning och slitage)	x					
	Rengör efter dagligt arbete	x					
Kontroller (Itändningslås, chokereglage, gasreglage, gasreglagespär)	Kontrollera drift	x					
Bränsletank	Inspektera (läckage, sprickbildning och slitage)	x					
	Rengör						x
Bränslefilter och rör	Inspektera		x				
	Rengör, byt ut bränslefilter			x			x
Skärutrustning	Inspektera (skada, skärpa och slitage)	x					
	Kontrollera spänning	x					
	Slipa		x	x			
Vinkelväxel	Inspektera (skada, slitage och smörjoljenivå)		x		x		
Kopplingstrumma	Inspektera (skada och slitage)		x				
	Byta ut			x		x	
Särutrustningens skydd	Inspektera (skada och slitage)	x					
	Byta ut			x	x		
Samtliga tillgängliga skruvar och muttrar (inte justeringsskruvar)	Inspektera	x					
	Dra åt		x				
Luftfilter	Rengör	x			x		
	Byta ut			x			x
Cylinderfenor	Rengör		x				
Startsystemets lufthål	Rengör efter dagligt arbete	x					
Startlina	Inspektera (skada och slitage)		x				
	Byta ut			x			
Förgasare	Kontrollera tomgång (skärutrustningen får inte rotera på tomgång)	x					
Tändstift	Kontrollera elektrod mellanrum		x				
	Byta ut			x			x
Vibrationsisolatorer	Inspektera (skada och slitage)		x				
	Replace by Dealer			x	x		
Skärutrustningen mutter och skruvar	Kontrollera att låsmuttern på skärutrustningen är korrekt åtdragen	x					
Skärutrustningen mutter och skruvar	Kontrollera att muttrar och skruvar är åtdragna	x					

Tablica održavanja

Molimo vas uzmete u obzir da se vremenski razmaci koji slijede odnose isključivo na uobičajene radne uvjete. Ako vaš dnevni rad zahtijeva rukovanje strojem duže od uobičajenog ili se radi o strogim uvjetima rezanja, tada predložena vremenska razdoblja treba skratiti prema vlastitim prilikama		Prije svake uporabe	Mjesečno	Ako je oštećen ili pokvaren	Prema potrebi	6 mjeseci ili 50 h	1 godinu ili 100 h
Cijeli stroj	Pregledajte (gubitak, napuknutost i istrošenost)	x					
	Očistite nakon obavljenog dnevnog posla	x					
Kontrole (prekidač za paljenje, čok, poluga gasa, spoj poluge)	Provjerite rad	x					
Spremnik goriva	Pregledajte (gubitak, napuknutost i istrošenost)	x					
	Očistite						x
Filter za gorivo i cijevi	Pregledajte		x				
	Očistite, promijenite elemente filtera			x			x
Rezna oprema	Pregledajte (oštećenost, oštrinu i istrošenost)	x					
	Provjerite zategnutost	x					
	Naoštrite			x	x		
Kutni prijenos	Pregledajte (oštećenost, istrošenost i razinu maziva)		x		x		
Valjak spojke	Pregledajte (oštećenost i istrošenost)		x				
	Promijenite			x		x	
Štitnik rezne opreme	Pregledajte (oštećenost i istrošenost)	x					
	Promijenite			x	x		
Svi dostupni vijci i matice (nepodesivi vijci)	Pregledajte	x					
	Zategnite		x				
Filter zraka	Očistite	x			x		
	Promijenite			x			x
Rebra cilindra	Očistite		x				
Odušci pokretačkog sustava	Očistite nakon obavljenog dnevnog posla	x					
Konop startera	Pregledajte (oštećenost, oštrinu i istrošenost)		x				
	Promijenite			x			
Rasplinjač	Provjerite prazni hod (rezna oprema se u praznom hodu ne smije okretati)	x					
Svječica	Provjerite razmak između elektroda		x				
	Promijenite			x			x
Vibrirajući okviri	Pregledajte (oštećenost, oštrinu i istrošenost)		x				
	Neka vam prodavač promijeni			x	x		
Matice i vijci rezne opreme	Provjerite je li matica opreme za rezanje ispravno stisnuta	x					
Matice i vijci rezne opreme	Provjerite jesu li matice i vijci stisnuti	x					

Tabel de Întreținere

Următoarele intervale de întreținere se referă doar la condițiile normale de utilizare. Dacă utilizarea zilnică este mai lungă decât este normal, sau în condiții de tăiere dificile, intervalele recomandate trebuie să fie cât mai apropiate, în mod adecvat		Înainte de fiecare utilizare	Lunar	În caz de deteriorare sau defectare	În funcție de necesități	6 luni sau 50 ore	1 an sau 100 ore
Întreg aparatul	Verificați (pierderi, fisuri și uzură)	x					
	Curățați la terminarea lucrului zilnic	x					
Comenzile (întrerupătorul de masă, maneta de șoc, maneta acceleratorului, maneta de siguranță)	Verificați funcționarea	x					
	Verificați (pierderi, fisuri și uzură)	x					
Rezervorul de carburant	Cereți să fie controlat de către un Reparatour Curățați					x	
	Verificați		x				
Filtrul de carburant și tuburile	Curățați, înlocuiți elementul filtrului			x		x	
	Verificați (deteriorarea, ascuțirea și uzura)	x					
Accesorii de tăiere	Verificați tensiunea	x					
	Ascuțiți			x	x		
	Verificați (deteriorarea, uzura și nivelul de lubrifiere)		x		x		
Cuplul conic	Verificați (deteriorarea și uzura)		x				
	Schimbați			x		x	
Clopotul de ambreiaj	Verificați (deteriorarea și uzura)		x				
	Schimbați			x		x	
Elementul de protecție al blocului de tăiere	Verificați (deteriorarea și uzura)	x					
	Schimbați			x	x		
Toate șuruburile și piulițele accesibile (cu excepția șuruburilor de reglare)	Verificați	x					
	Strângeți din nou		x				
Filtrul de aer	Curățați	x			x		
	Schimbați			x		x	
Aripioarele cilindrului	Curățați		x				
Fantele carterului de pornire	Curățați la terminarea lucrului zilnic	x					
Șnurul de pornire	Verificați (deteriorarea și uzura)		x				
	Schimbați			x			
Carburatorul	Verificați minimul (blocul de tăiere nu trebuie să se rotească atunci când motorul este la ralanti)	x					
Bușia	Verificați distanța dintre electrozi		x				
	Schimbați			x		x	
Suporturi anti-vibrații	Verificați (deteriorarea și uzura)		x				
	Cereți să fie schimbat de către dealer			x	x		
Piulița și șuruburile blocului de tăiere	Verificați ca piulița de fixare a blocului de tăiere să fie suficient de strânsă	x					
Piulița și șuruburile blocului de tăiere	Verificați strângerea piulițelor și a șuruburilor	x					

RIEŠENIE PROBLÉMOV



POZOR: jednotku vždy zastavte a odpojte sviečku, až potom urobte všetky nápravné opatrenia podľa tabuľky dolu, samozrejme okrem tých, pri ktorých sa vyžaduje, aby bola jednotka v chode.

Ak sa vám nepodarilo problém odstrániť ani po overení všetkých príčin, obráťte sa na autorizovaný servis. Ak príčina problému nie je uvedená v tejto tabuľke, obráťte sa na autorizovaný servis.

PROBLÉM	MOŽNÉ PRÍČINY	RIEŠENIE
Motor sa nenašartuje alebo zhasne už po niekoľkých sekundách po naštartovaní. (Uistite sa, že je vypínač v polohe "I")	<ol style="list-style-type: none"> 1. Sviečka nevydáva iskru 2. Motor je zahltený 	<ol style="list-style-type: none"> 1. Skontrolujte iskru sviečky. Ak sviečka nevydáva iskru, zopakujte test s novou sviečkou (RCJ4). 2. Postupujte podľa pokynov na str.26. Ak sa motor ani tak nenašartuje, zopakujte procedúru s novou sviečkou.
Motor sa naštartuje, ale nezrýchluje správne alebo pri vyššej rýchlosti nefunguje správne.	Treba nastaviť karburátor.	Zavolajte autorizovaný servis, aby vám nastavili karburátor.
Motor nedosiahne plnú rýchlosť a / alebo veľmi dymí.	<ol style="list-style-type: none"> 1. Skontrolujte zmes olej / benzín. 2. Špinavý vzduchový filter. 3. Treba nastaviť karburátor 	<ol style="list-style-type: none"> 1. Používajte čerstvý benzín a olej pre 2-taktné motory. 2. Vyčistite; pozrite pokyny v kapitole Údržba vzduchového filtra. 3. Zavolajte autorizovaný servis, aby vám nastavili karburátor.
Motor sa naštartuje, otáča sa a zrýchluje, ale pri minime zhasne.	Treba nastaviť karburátor.	Nastavte skrutku minima "I" (Obr.95, str.52) smerom vpravo na dosiahnutie vyššej rýchlosti; pozrite kapitolu Údržba karburátora.
Motor sa naštartuje a funguje, ale rezacie zariadenie sa neotáča	<ol style="list-style-type: none"> 1. Poškodená spojka, kónický spoj alebo prevodový hriadeľ 	<ol style="list-style-type: none"> 1. V prípade potreby ich vymeňte; zavolajte autorizované servisné stredisko



POZOR: Nikdy sa nedotýkajte rezacieho mechanizmu, kým je motor v činnosti.

ODPRAVA PROBLEMOV



POZOR: vselej ugasnite stroj in snemite kabel z vžigalne svečke, preden se lotite katerihkoli preizkusov za odpravo motenj, navedenih v tabeli, razen v tistih primerih, ko se zahteva delovanje stroja.

Ko preverite vse možne vzroke in če motnja ni odpravljena, se obrnite na pooblaščen servisno službo. V kolikor naletite na problem, ki v tabeli ni naveden, se obrnite na pooblaščen servisno službo.

PROBLÉM	MOŽNI VZROKI	ODPRAVA
Motor ne steče oziroma ugasne par sekund po zagonu. (Preverite, ali je stikalo v položaju "I")	<ol style="list-style-type: none"> 1. Ni iskre 2. Zalit motor 	<ol style="list-style-type: none"> 1. Kontrolirajte iskro na svečki. Če iskre ni, ponovite preizkus z novo svečko (RCJ4). 2. Izvedite postopek na strani 26. Če motor še vedno ne steče, ponovite postopek z novo vžigalno svečko.
Motor steče, vendar ne pospešuje pravilno ali ne deluje pravilno pri visoki hitrosti.	Treba je nastaviti uplinjač.	Za nastavitvev uplinjača se obrnite na pooblaščen servisno službo.
Motor ne doseže polne hitrosti in/ali močno dimi.	<ol style="list-style-type: none"> 1. Kontrolirajte mešanico olja in bencina. 2. Onesnažen filter za zrak. 3. Treba je nastaviti uplinjač. 	<ol style="list-style-type: none"> 1. Uporablajte svež bencin in olje, ki je primerno za 2-taktno motorje. 2. Očistite; glejte navodila v poglavju Vzdrževanje filtra za zrak. 3. Za nastavitvev uplinjača se obrnite na pooblaščen servisno službo.
Motor nastartuje, funguje a zrýchluje, ale nedrži si volnoběžné otáčky.	Treba je nastaviti uplinjač.	Obračajte vijak za prosti tek "I" (slika 95, stran 52) v smeri proti urnemu kazalcu za povečanje hitrosti; glejte poglavje Vzdrževanje uplinjača.
Motor steče in deluje, vendar se rezilo ne vrtilo.	<ol style="list-style-type: none"> 1. Poškodovana sklopka, stožčasto gonilo ali prenosna gred. 	<ol style="list-style-type: none"> 1. Po potrebi zamenjajte; obrnite se na pooblaščen servisno službo.



POZOR: Nikdar se ne dotikajte rezila, medtem ko motor teče.

PROBLEMLÖSNING

 **VARNING:** stanna alltid enheten och skruva loss tändstiftet innan du utför alla korrigerande tester rekommenderade i nedanstående tabell, förutom när funktion av enheten krävs.

När alla möjliga orsaker har kontrollerats och problemet inte är löst, vänd dig till ett auktoriserat servicecentra. Om ett problem skulle inträffa som inte finns angivet i den här tabellen, vänd dig till ett auktoriserat servicecentra.

PROBLEM	MÖJLIGA ORSAKER	LÖSNING
Motorn startar inte eller stängs av efter några sekunder efter start. (Säkerställ att brytaren är i läget "I")	<ol style="list-style-type: none"> 1. Det finns ingen gnista 2. Motorn har fått för kraftig bränsletillförsel 	<ol style="list-style-type: none"> 1. Kontrollera tändstiftsgnistan. Om det inte finns någon gnista, upprepa testet med ett nytt tändstift (RCJ4). 2. Följ proceduren på sid.26. Om motorn fortfarande inte startar, upprepa proceduren med ett nytt tändstift.
Motorn startar, men accelererar inte korrekt eller fungerar inte korrekt vid hög hastighet.	Förgasaren måste regleras.	Vänd dig till ett auktoriserat servicecentra för inställningen av förgasaren.
Motorn uppnår inte full hastighet och/eller avger för mycket rök.A	<ol style="list-style-type: none"> 1. Kontrollera bensin/olja-blandningen. 2. Luftfilter smutsigt. 3. Förgasaren måste regleras. 	<ol style="list-style-type: none"> 1. Använd färsk bensin och en olja passande för 2-taktsmotorer. 2. Rengör; se anvisningarna i kapitlet Underhåll luftfilter. 3. Vänd dig till ett auktoriserat servicecentra för inställningen av förgasaren.
Motorn startar, roterar och accelererar, men håller inte lägsta varvtal.	Förgasaren måste regleras.	Reglera skruven för min. "T" (Fig.95, sid.52) medsols för att öka hastigheten; se kapitel Underhåll förgasare.
Motorn startar och fungerar men skärverktyget roterar inte	<ol style="list-style-type: none"> 1. Koppling, kuggväxelhus eller transmissionsaxel skadad. 	<ol style="list-style-type: none"> 1. Byt om nödvändigt; vänd dig till ett auktoriserat servicecentra.
 POZOR: Vidrör aldrig skäransordningen när motorn är igång.		

OTKLANJANJE KVAROVA

 **PAŽNJA:** uvijek zaustavite uređaj i otkačite svjećicu prije vršenja svih preporučenih pokušaja ispravaka iz donje tablice, osim ako se ne zahtijeva da uređaj bude u pogonu.

Ukoliko ste provjerili sve moguće uzročnike, a problem je ostao neriješen, posavjetujte se s ovlaštenim centrom za tehničku pomoć. Ako se radi o problemu koji nije naveden u ovoj tablici, posavjetujte se s ovlaštenim centrom za tehničku pomoć.

PROBLEM	MOGUĆI UZROCI	RJEŠENJE
Motor se ne pokreće ili se gasi nekoliko sekundi nakon paljenja. (Uvjerite se da je prekidač u položaju «I»)	<ol style="list-style-type: none"> 1. Ne stvara se iskra 2. Motor je preplavljen 	<ol style="list-style-type: none"> 1. Provjerite da li svjećica baca iskru. Ukoliko nema iskrenja, ponovite test s novom svjećicom (RCJ4). 2. Slijedite postupak naveden na str.27. Ako se motor i dalje ne pokreće, ponovite postupak s novom svjećicom.
Motor se pokreće, ali ne ubrzava dobro ili pri velikoj brzini ne radi dobro.	Treba podesiti rasplinjač. Treba podesiti rasplinjač.	Radi podešavanja rasplinjača, stupite u vezu s ovlaštenim servisnim centrom.
Motor ne dostiže punu brzinu i / ili ispušta previše dima.	<ol style="list-style-type: none"> 1. Provjerite mješavinu ulja s benzinom. 2. Zaprljan filter zraka. 3. Treba podesiti rasplinjač. 	<ol style="list-style-type: none"> 1. Koristite svjež benzin i ulje pogodno za dvotaktne motore. 2. Očistite; vidi upute u poglavlju Održavanje filtera zraka. 3. Radi podešavanja rasplinjača, stupite u vezu s ovlaštenim servisnim centrom.
Motor se pokreće, vrti se i ubrzava, ali ne održava minimum.	Treba podesiti rasplinjač.	Podesite vijak minimuma «T» (sl.95, str.52) u smjeru kazaljke na satu radi povećanja brzine; vidi poglavlje Održavanje rasplinjača.
Motor se pokrene i radi, ali rezna oprema se ne okreće	<ol style="list-style-type: none"> 1. Oštećena je spojka, stožasti zupčanik ili prijenosna osovina. 	<ol style="list-style-type: none"> 1. Ako je potrebno - promijenite; kontaktirajte ovlaštenu servisni centar
 POZOR: Nemojte nikad dirati reznú opremu dok motor radi.		

Slovensky	Slovenščina	Svenska
ZÁRUKA	GARANCIJSKA IZJAVA	GARANTIBEVIS
<p>Tento prístroj bol navrhnutý a zrealizovaný pomocou najmodernejších výrobných techník. Výrobca poskytuje na svoje výrobky 24 mesačnú záruku od dátumu nákupu v prípade používania súkromnými osobami a pri používaní vo voľnom čase. V prípade profesionálneho používania je záruka obmedzená na 12 mesiacov.</p> <p>Všeobecné záručné podmienky</p> <ol style="list-style-type: none"> Záruka je platná od dátumu nákupu. Výrobná spoločnosť prostredníctvom predajnej siete a technického servisu bezplatne vymení časti, ktoré sú chybné v dôsledku chyby materiálu, opracovania alebo výroby. Záruka neuberá kupujúcemu právne nároky vyplývajúce z občianskeho zákonníka v prípade chýb alebo kazov spôsobených predanou vecou. Technický personál zasiahne čo najrýchlejšie v časových lehotách, ktoré mu umožnia organizačné požiadavky. Na vyšiadanie záručnej opravy je potrebné predložiť oprávnenému personálu nižšie uvedený záručný list opečiatkovaný predajcom, vyplnený vo všetkých častiach a doplnený nákupnou faktúrou alebo pokladničným blokom, povinným na daňové účely, na ktorom je uvedený dátum nákupu. Záruka sa neuplatňuje v prípade: <ul style="list-style-type: none"> Zjavnej absencie údržby, Nesprávneho poušívania výrobku alebo jeho poškodenia, Poušitia nevhodných mazadiel alebo pohonných látok, Poušitia neoriginálnych náhradných súčiastok alebo doplnkov, Zásahov vykonaných neoprávnenými osobami. Výrobná spoločnosť vyníma zo záruky spotrebné materiály a súčasti, ktoré podliehajú bežnému funkčnému opotrebeniu. Záruka sa nevzťahuje na zásahy modernizácie alebo vylepšenia výrobku. Záruka nepokrýva nastavovanie a údržbu, ktoré by mali byť potrebné počas záručnej lehoty. Prípadné škody spôsobené prepravou musia byť ihneď nahlásené prepravcovi, inak záruku nemožno uplatniť. Na motory ostatných značiek (Briggs & Stratton, Tecumseh, Kawasaki, Honda, atď.), namontované na naše prístroje, sa vzťahuje záruka poskytnutá výrobcami motorov. Záruka nepokrýva prípadné škody, priame alebo nepriame, spôsobené osobám alebo na veciach poruchami prístroja alebo ktoré sú následkom núteného predĺženého pozastavenia jeho poušívania. 	<p>Ta naprava je bila konstruirana in proizvedena s pomočjo naj sodobnejših tehnik. Izdelovalec nudi garancijo za svoje izdelke za as 24 mesecev od nakupa za zasebno ali uporabo v prostem asu. Za profesionalno uporabo garancija velja le za 12 mesecev.</p> <p>Omejena garancija</p> <ol style="list-style-type: none"> Garancijski rok začne teči z dnevom prodaje. Proizvajalec se obvezuje preko svoje prodajne in tehnično servisne mreže brezplačno nadomestiti vse dele, ki bi se izkazali za neustrezne zaradi materiala, obdelave ali proizvodnje. Ta garancija ne vpliva na kupčeve pravice, ki izhajajo iz zakonodaje, ki ureja posledice napak na napravi. Tehnično osebje bo vsa potrebna popravila izvedlo v kar najkrajšem možnem času in v skladu s potrebami organizacije. Vsi garancijski zahtevki morajo biti opremljeni s tem Garancijskim listom, v celoti izpolnjenim in z pečatom prodajalca, računom ali potrdilom, ki izkazuje datum nakupa. Navedeno pregleda oseba, ki odobri izvedbo popravila. Garancija ne velja in je razveljavljena kadar: <ul style="list-style-type: none"> naprava očitno ni bila pravilno vzdrževana, se je naprava uporabljala za napačen namen ali je bila kakorkoli modificirana, so se uporabljala neprimerna sredstva za mazanje ali neustrezno gorivo, so bili uporabljeni neoriginalne nadomestni deli oz. nameščena neoriginalna dodatna oprema, so bila izvedena popravila s strani nepooblaščenega osebja. Garancija ne vključuje potrošnih delov ali delov, ki so podvrženi normalni obrabi. Garancija ne vključuje dela za posodobitev ali izboljšavo naprave. Garancija ne vključuje pripravljavnih in servisnih opravil, potrebnih v garancijskem obdobju. Poškodbe, ki so nastale med prevozom, morate takoj prijaviti prevozniku: če tega ne storite, se garancija razveljavi. Motorje drugih proizvajalcev (Briggs & Stratton, Tecumseh, Kawasaki, Honda, itd.), ki so nameščeni na naše naprave, pokrivajo garancije proizvajalcev motorjev. Garancija je vključuje poškodb ali škode, ki bi jo posredno ali neposredno utrpeli osebe ali stvari zaradi napak naprave ali zaradi daljših obdobj neuporabe naprave zaradi istih napak. 	<p>Denna maskin har formgivits och tillverkats med avancerad och modern produktions teknik. När produkten används för privatbruk eller hobbybruk gäller tillverkarens produktgaranti i 24 månader, räknat från och med inköpsdatum. Garantin är begränsad till 12 månader vid yrkesbruk.</p> <p>Allmänna garantivillkor</p> <ol style="list-style-type: none"> Garantin är giltig från och med inköpsdatum. Tillverkaren byter kostnadsfritt ut delar som har defekter i material, bearbetning eller tillverkning genom sitt nät av försäljnings- och servicefirmor. Garantikontraktet frångår inte köparen de i civilrätten fastslagna lagliga rättigheterna mot verkningar av defekter eller fel på den sålda produkten. Fel åtgärdas så snart som möjligt av servicefirmans personal, i mån av tid och med hänsyn tagen till servicefirmans organisation. För att kunna begära service under garantitiden måste användaren visa upp nedanstående garantibevis med återförsäljarens stämpel. Garantibeviset skall vara ifyllt i alla sina delar och åtföljas av en faktura eller ett kvitto eller annan handling där inköpsdatum framgår. Garantin upphör att gälla i följande fall: <ul style="list-style-type: none"> Bristande underhåll, Felaktig användning av maskinen eller otillåtna ändringar på maskinen, Användning av fel typ av smörjmedel eller bränsle, Användning av icke original reservdelar eller tillbehör, Reparationer som har utförts av auktoriserad servicepersonal. Tillverkarens garanti gäller inte förbrukningsartiklar eller komponenter som normalt utsätts för slitage vid användningen. Garantin gäller inte uppdateringar eller förbättringar av produkten. Garantin täcker inte de justeringar eller det underhåll som eventuellt kan krävas under garantiperioden. Transportören måste omedelbart informeras om eventuella skador som har uppkommit under transport. Om så inte sker blir garantin ogiltig. För motorer av andra varumärken (Briggs & Stratton, Tecumseh, Kawasaki, Honda, osv.) som monteras på våra produkter gäller den garanti som motortillverkaren utställer. Garantin täcker inte direkta eller indirekta personsador eller skador på föremål som förorsakas av defekter på maskinen eller som följer av ett längre påtvingat avbrott i användningen av maskinen.

MODEL - MODEL

DÁTUM - DATUM

MODELL

DATUM

VÝROBNÉ Č.

SERIJSKA ŠT.

PREDAJCA - TRGOVEC

SERIENUMMER

ÅTERFÖRSÄLJARE

KÚPENÉ OD P. - KUPIL g.

KÖPT AV

Nezasielajte! Priložite iba k prípadnej žiadosti o technický servis.
Ne pošiljajte! Samo priložite k zahtevku ta tehnično garancijo.

Skicka inte! Bifoga endast begäran om teknisk garanti.

GARANCIJSKI LIST

CERTIFICAT DE GARANȚIE

Ovaj je stroj osmišljen i proizveden primjenjujući najmodernije tehničke postupke. Proizvođač daje garanciju za vlastite proizvode u trajanju od 24 mjeseca od datuma kupnje, za korištenje u privatne svrhe ili kao hobi. U slučaju profesionalne uporabe garancija vrijedi samo 12 mjeseci.

Opći uvjeti garancije

- Garancija stupa na snagu od datuma kupnje. Proizvođač preko svoje prodajne mreže i tehničkih servisa besplatno zamjenjuje dijelove zbog neispravnosti materijala, radnih ili proizvodnih postupaka. Garancija ne uskraćuje kupcu zakonska prava predviđena građanskim zakonikom za posljedice prouzročene nepravilnošću ili nepropisnošću prodanih proizvoda.
- Tehničko osoblje će vas posjetiti u što kraćem vremenskom roku, sukladno s već programiranim radnim obvezama.
- Kod zahtjeva za servisiranje pod garancijom, ovlaštenom osoblju trebate pokazati potpuno ispunjen donji garancijski list s pečatom prodajnog mjesta i s priloženim računom o kupnji ili porezno važećim kontrolnim listićem blagajne, koji potvrđuju datum kupnje.**
- Garancija nije više važeća u slijedećim slučajevima:
 - očito pomanjkanje održavanja,
 - nepropisno korištenje ili prepravljavanje proizvoda,
 - upotreba neprikladnih motornih ulja ili goriva,
 - neupotrebljavanje originalnih rezervnih dijelova ili dodatne opreme,
 - popravci izvršeni od strane neovlaštenog osoblja.
- Proizvođač ne pruža garanciju za potrošni materijal niti za dijelove izložene uobičajenom habanju tijekom rada.
- Garancija ne obuhvaća radove na dotjerivanju ili preinačenju proizvoda.
- Garancija ne pokriva razna podešavanja ni radove na održavanju kojima se pristupa tijekom garantnog roka.
- Moguću štetu prouzročenu tijekom prijave treba odmah prijaviti prevozniku; u protivnom garancija neće važiti.
- Za motore drugih proizvođača (Briggs & Stratton, Tecumseh, Kawasaki, Honda, itd.) koje se montira na naše strojeve, vrijedi garancija koju izdaje dotični proizvođač motora.
- Garancija ne pokriva izravnu ni neizravnu štetu nanešenu osobama ili stvarima, a do koje je došlo uslijed kvara na stroju ili je posljedica prisilnog i produženog nekorištenja stroja.

Acest aparat a fost conceput și realizat cu cele mai moderne tehnici de construcție. Firma producătoare garantează produsele pe o perioadă de 24 de luni de la data de cumpărare, dacă sunt utilizate de particulari, ca hobby. Garanția este limitată la 12 luni în cazul utilizării profesionale.

Condiții generale de garanție

- Garanția este recunoscută începând de la data cumpărării. Firma producătoare, prin rețeaua de vânzare și de asistență tehnică, înlocuiește gratuit piesele care sunt defecte din cauza materialului, a prelucrării sau a fabricației. Garanția nu afectează drepturile legale ale cumpărătorului, prevăzute de codul civil, legate de consecințele defectelor sau ale viciilor cauzate de obiectul vândut.
- Personalul tehnic va interveni cât de repede posibil, în limitele de timp permise de exigențele de organizare.
- Pentru a cere asistență în garanție, este necesar să prezentați personalului autorizat certificatul de garanție de mai jos, ștampilat de vânzător, completat la toate rubricile, alături de factura de cumpărare sau de bonul fiscal obligatoriu, care dovedește data cumpărării.**
- Garanția se anulează în caz de:
 - Lipsă evidentă a întreținerii,
 - Utilizare incorectă a produsului sau modificări neautorizate,
 - Utilizarea unor lubrifianți sau a unor combustibili neadecvați,
 - Utilizarea unor piese de schimb sau a unor accesorii neoriginale,
 - Intervenții efectuate de personal neautorizat.
- Firma producătoare exclude din garanție materialele de consum și piesele supuse unei uzuri normale din cauza funcționării.
- Garanția exclude intervențiile de modernizare și de îmbunătățire ale produsului.
- Garanția nu acoperă punerea la punct și intervențiile de întreținere care ar putea fi necesare în timpul perioadei de garanție.
- Eventualele defecțiuni cauzate în timpul transportului trebuie să fie semnalate imediat transportatorului, în caz contrar garanția este anulată.
- Pentru motoarele de alte mărci (Briggs & Stratton, Tecumseh, Kawasaki, Honda etc.) montate pe aparatele noastre, este valabilă garanția acordată de producătorul motorului.
- Garanția nu acoperă eventualele daune, directe sau indirecte, cauzate persoanelor sau bunurilor de defecțiunile aparatului sau care rezultă din întreruperea forțată, prelungită, a utilizării acestuia.

MODEL

DATUM - DATA

SERIJSKI Br.
SERIAL No

ZASTUPNIK - DEALER

KUPAC - CUMPĂRAT DE DL.

Nemojte slati! Priložite jedino zahtjevu za tehničku garanciju.
Nu expediați! Anexați numai în cazul unei eventuale solicitări de garanție tehnică.

SK **UPOZORNENIE!** - Tento návod musí sprevádzať prístroj po celú dobu jeho životnosti.

SLO **OPOZORILO!** - Ta Priročnik za uporabnika mora ostati z napravo skozi njeno celotno šivljenjsko dobo.

S **VARNING!** - Denna handbok måste åtfölja maskinen under maskinens hela livstid.

BIH **SRB** **HR** **PAŽNJA!** - Ovaj priručnik treba čuvati zajedno sa strojem tijekom čitavog njegovog radnog vijeka.

RO **ATENȚIE!** - Acest manual trebuie să însoțească aparatul pe parcursul întregii sale durate de viață.



It's an **EMAK S.p.A.** trademark Member of the Yama Group
42011 Bagnolo in Piano (RE) Italy
Tel. +39 0522 956611 • Fax +39 0522 951555
service@emak.it • www.efco.it

