

# BCH 25 D - DSH 250 D (25.4 cm<sup>3</sup>)

- GB** OPERATOR'S INSTRUCTION BOOK
- F** MANUEL D'UTILISATION ET D'ENTRETIEN
- E** MANUAL DE USO Y MANTENIMIENTO
- RUS** ИНСТРУКЦИЯ ПО ЭКСПЛУАТАЦИИ
- HR** **BIH** **SRB** **MNE** UPUTSTVA ZA KORIŠTENJE I ODRŽAVANJE
- UA** ПЕРЕКЛАД ОРИГІНАЛЬНИХ ІНСТРУКЦІЙ ВСТУП

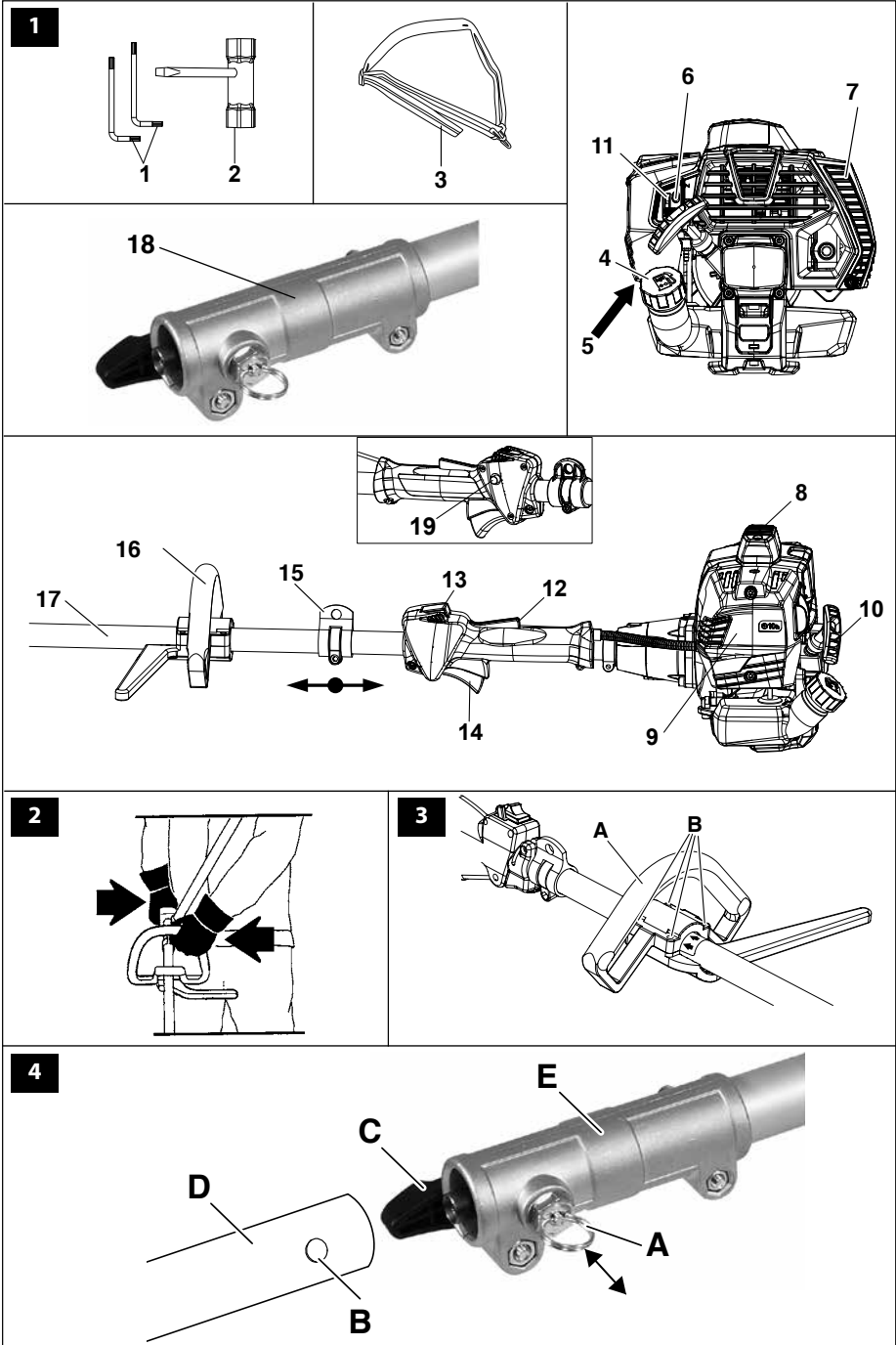

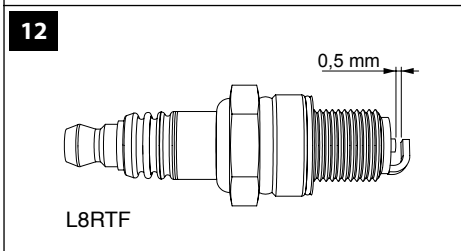

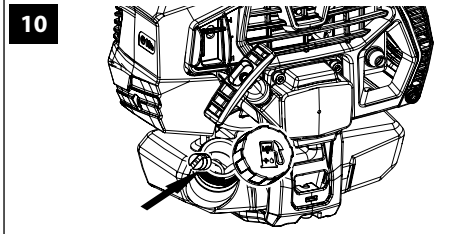
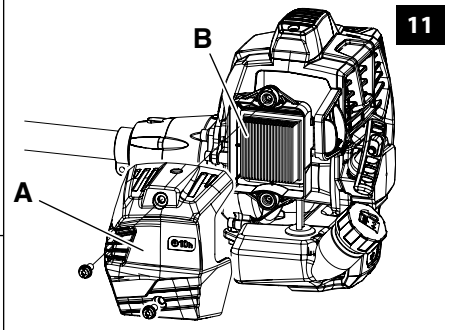
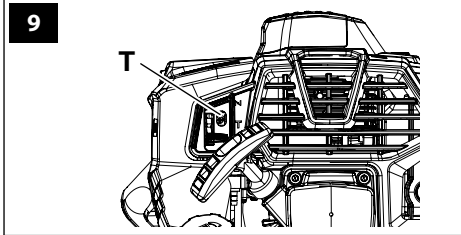
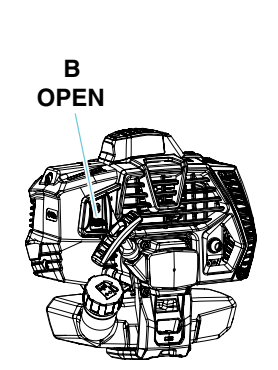
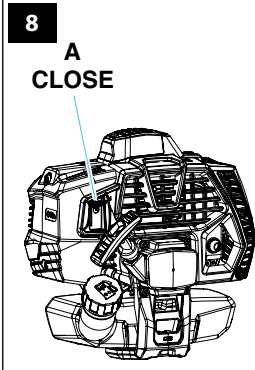
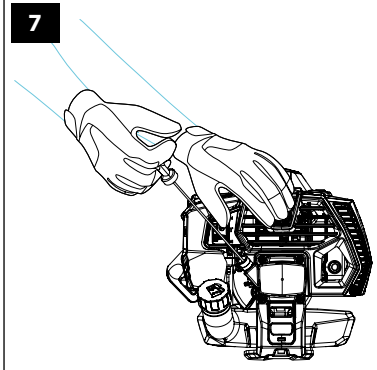
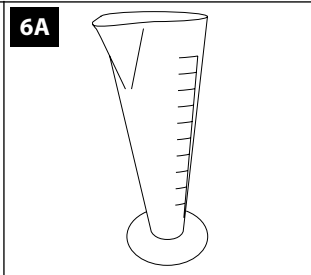
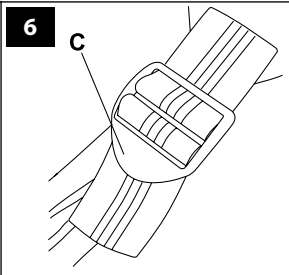
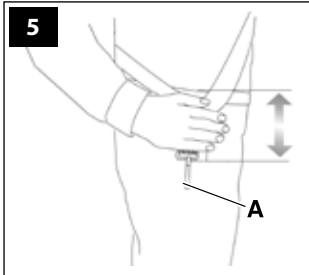



**13**

**Emak** S.p.A. - Via E. Fermi, 4  
42011 Bagnolo in Piano (RE) Italy

POWER UNIT **2**

**EAC**   **1**

2021 **4** ↓ **5**  **6**

**3** 7790000000



|                   |           |
|-------------------|-----------|
| <b>English</b>    | <b>7</b>  |
| <b>Français</b>   | <b>19</b> |
| <b>Español</b>    | <b>32</b> |
| <b>Русский</b>    | <b>45</b> |
| <b>Hrvatski</b>   | <b>58</b> |
| <b>Українська</b> | <b>70</b> |



## TRANSLATION OF ORIGINAL INSTRUCTIONS

### To our valued customers

Thank you for selecting an Emak product. Our network of dealers and authorized workshops will always be at your complete disposal for any need you may have.

### INTRODUCTION

For correct use of the machine and to avoid accidents, do not start working until you have read this manual carefully. You will find explanations concerning the operation of the various parts plus instructions for necessary checks and relative maintenance.

**NOTE: The descriptions and illustrations contained in this manual are not binding. The manufacturer reserves the right to undertake any modifications it deems necessary without revising this manual.**

In addition to the operating instructions, this manual contains paragraphs that require your special attention. Such paragraphs are marked with the symbols described below:

**WARNING:** where there is a risk of an accident or personal, even fatal, injury or serious damage to property.

**CAUTION:** where there is a risk of damaging the machine or its individual components.

#### WARNING

#### RISK OF HEARING DAMAGE

IN NORMAL CONDITIONS OF USE, THIS MACHINE MAY EXPOSE THE OPERATOR TO A PERSONAL DAILY NOISE LEVEL EQUAL TO OR HIGHER THAN  
**85 dB (A)**

### CONTENTS

- |                                                                                                                    |   |
|--------------------------------------------------------------------------------------------------------------------|---|
| 1. <b>SAFETY PRECAUTIONS</b> (precautions for using the machine safety)                                            | 7 |
| 2. <b>SYMBOLS AND SAFETY WARNINGS</b> (explanations on how to identify the machine and the meaning of the symbols) | 9 |
| 3. <b>MAIN COMPONENTS</b> (position of the main parts that make up the machine)                                    | 9 |
| 4. <b>ASSEMBLY</b> (explanations on how to remove the packaging and assemble detached parts)                       | 9 |

- |                                                                                                                |    |
|----------------------------------------------------------------------------------------------------------------|----|
| 5. <b>STARTING</b>                                                                                             | 10 |
| 6. <b>STOPPING THE ENGINE</b>                                                                                  | 12 |
| 7. <b>MAINTENANCE</b> (all information required to keep the machine at peak efficiency)                        | 13 |
| 8. <b>STORAGE</b>                                                                                              | 14 |
| 9. <b>ENVIRONMENTAL PROTECTION</b> (advice on using the machine in ways that respect the environment)          | 14 |
| 10. <b>TECHNICAL DATA</b> (a summary of the main specifications of the machine)                                | 16 |
| 11. <b>DECLARATION OF CONFORMITY</b>                                                                           | 17 |
| 12. <b>WARRANTY CERTIFICATE</b> (a summary of the warranty conditions)                                         | 17 |
| 13. <b>TROUBLESHOOTING</b> (helps you to quickly solve any problems you may encounter while using the machine) | 18 |



**WARNING!** – In order to use the “**BCH 25 D/DSH 250 D**” engine unit described in this manual it must be coupled exclusively to one of the following accessories: **Brushcutter “D-BCH”, Pruner “D-PPH”, Hedgetrimmer “D-HCH” and extension “H”**. In any case, read this manual and the manuals supplied with each accessory carefully before using the **complete machines**.

### 1. SAFETY PRECAUTIONS



#### WARNING

- The safety instructions given in this manual refer exclusively to operation of the power unit. The instructions do not take account of the danger deriving from use of the machine of which the power unit is a component part.
- The ignition system of your machine produces an electromagnetic field of very low intensity. This field could interfere with certain pacemakers. To reduce the risk of serious or fatal injury, persons with pacemakers should consult their doctor or the manufacturer of the pacemaker before using this machine.



**WARNING: National regulations may limit the use of the machine.**

- 1 - Do not use the power unit when you are tired

- or under the influence of drugs, alcohol or medication.
- 2 - Wear appropriate clothing and safety articles including boots, heavy-duty trousers, gloves, safety spectacles, ear protection and protective helmet. Work clothing should be close-fitting but comfortable.
  - 3 - Use of the power unit is restricted to adult operators capable of understanding and complying with the safety rules, precautions and operating instructions given in this manual. Do not allow minors to use the power unit under any circumstances.
  - 4 - Ensure you are at a safe distance from other persons or animals before using the power unit.
  - 5 - Before starting the power unit make sure the throttle trigger is free moving.
  - 6 - Fill the fuel tank away from heat sources and with the engine stopped. Do not smoke when refueling.
  - 7 - Do not refuel the engine in an enclosed place or poorly ventilated areas.
  - 8 - Do not start the engine unless all engine parts are fitted, including the exhaust system, air filter, filter covers and starter guard, and only when all parts are securely fixed in place.
  - 9 - When the engine is idling the coupled attachment must be stopped. If the attachment is running, adjust the idle speed screw.
  - 10 - Never attempt to perform maintenance work when the engine is running.
  - 11 - Do not use the engine if the exhaust system is damaged.
  - 12 - Do not use fuel (2-stroke mixture) to clean the product.
  - 13 - Keep the spark plug well clear of the spark plug bore in the cylinder when checking the spark.
  - 14 - Check the power unit daily to ensure that all safety and other devices are perfectly functional.
  - 15 - Do not use the power unit in enclosed or poorly ventilated places. Exhaust gas is toxic: contains carbon monoxide.
  - 16 - When the power unit is running (of when it is stopped but still hot) keep it well away from inflammable materials.
  - 17 - Beware of the hot exhaust system and other hot engine parts.
  - 18 - Stop the power unit and wait for it to cool down before refueling. Do not fill the fuel tank completely.
  - 19 - Do not remove the fuel cap or fill the tank while the engine is still hot or when it is running (allow the engine to cool for at least 2 minutes before refueling).
  - 20 - Do not run the engine in the presence of fuel spills, perceptible petrol odour or explosion hazards (move the power tool away from any fuel spills and avoid the creation of sparks until the fuel has completely evaporated).
  - 21 - Do not tamper with the engine settings (run the power unit at the speed preset by the manufacturer).
  - 22 - Empty the fuel tank before transporting the power unit over rough road surfaces or long distances.
  - 23 - Store the power unit in a dry place well away from sources of heat and raised off the ground.
  - 24 - If necessary, the flywheel and clutch must always be repaired by an Authorised Service Centre to avoid the risk of breakages resulting in hazardous projection of objects.
  - 25 - Do not attempt to carry out any servicing or repairs other than normal maintenance yourself. Refer exclusively to an Authorised Service Centre.
  - 26 - Please note that the owner or the user is responsible for any accidents or damage to third parties or their property.
-  **WARNING**
- **With the engine running, always hold the front grip with the left hand and the rear grip with the right hand. Never use a cross-handed grip. Left-handers should follow these instructions too (Fig. 2). Check that all parts of the body are kept away from the blades and muffler.**
  - **Never use a machine with faulty safety**



equipment. The machine's safety equipment must be checked and maintained as described in this section. If your machine fails any of these checks contact an Authorised Service Centre to get it repaired.

- Any use of the machine not expressly envisaged in this manual is to be considered improper and therefore a source of risk to people and property.

## PROTECTIVE CLOTHING

 While working with the brushcutter, always use safety protective approved clothing. The use of protective clothing does not eliminate injury risks, but reduces the injury effects in case of accident. Consult your trusted supplier to choose an adequate equipment.

The clothing must be proper and not an obstacle. Wear adherent protective clothing. **Protective jackets and dungarees are ideal.** Do not wear clothes, scarfs, ties or bracelets that can stuck into twigs. Tie up and protect long hair (example with foulards, caps, helmets, etc.).

**Safety shoes having skid-proof sole and anti-piercing insert.**

**Wear protective goggles or face screens!**

**Use protections against noises; for example noise reduction ear guards or earplugs.** The use of protections for the ear requests much more attention and caution, because the perception of danger audio signals (screamings, alarms, etc.) is limited.

**Wear gloves that permit the maximum absorption of vibrations.**

## 2. SYMBOLS AND SAFETY WARNINGS (Fig.13)

- 1 - Read operator's instruction book before operating this machine.
- 2 - Type of machine: **ENGINE UNIT.**
- 3 - Serial number.
- 4 - Year of manufacture.
- 5 - Primer bulb
- 6 - WARNING!** – The surface can be hot!

## 3. MAIN COMPONENTS (Fig.1)

- 1-2 - Tools supplied
- 3 - Harness
- 4 - Fuel tank cap
- 5 - Purge Bulb
- 6 - Carburettor adjustment screws
- 7 - Muffler guard
- 8 - Spark plug
- 9 - Air filter
- 10 - Starter Handle
- 11 - Choke Lever
- 12 - Throttle trigger lockout
- 13 - STOP button
- 14 - Throttle lever
- 15 - Harness attachment
- 16 - Handle
- 17 - Shaft arm
- 18 - Attachments coupling
- 19 - Button half-throttle

## 4. ASSEMBLY

### FITTING THE HANDLE (Figs. 3)

Fit the handle (A) onto the shaft arm and secure it using screws (B). The handle position is calculated depending on the requirements of the operator.

### MOUNTING AND DEMOUNTING ATTACHMENTS (FIG.4)

#### Mounting:

- Loosen coupling (E) by turning knob (C) counter-clockwise;
  - Align the hole (B) on the implement tube with the stopper (A) on the coupling (E);
  - After pulling the stopper (A) outwards, insert the implement tube (D) and insert the internal part of the stopper (A) into the hole (B);
- NOTE** To facilitate the procedure rotate the attachment cutting tool to engage the driveshaft with the fitting. Check to ensure there is no dirt or debris in the coupling;
- Tighten knob (C) fully by turning it clockwise.

#### Demounting:

- Release the coupling by turning knob (C) counter clockwise and remove the attachment.
- After pulling the stopper (A) outwards, extract the implement tube (D).

## Approved implements

The following implements can be coupled to the engine unit:

- Brushcutter implement: **D-BCH**
- Pruner implement: **D-PPH**
- Hedgetrimmer implement: **D-HCH**
- Extension implement **H**

## 5. STARTING

### FUELING

**⚠ WARNING: Gasoline is an extremely flammable fuel. Use extreme caution when handling gasoline or fuel mix. Do not smoke or bring any fire or flame near the fuel or the unit.**



**⚠ WARNING: Fuel and fuel fumes can cause serious injury when inhaled or allowed to come in contact with the skin. For this reason observe caution when handling fuel and make sure there is adequate ventilation.**

**⚠ WARNING: Beware of carbon monoxide poisoning.**

- **To reduce the risk of fire and burn injury, handle fuel with care. It is highly flammable.**
- Mix and store fuel in a container approved for gasoline.
- Mix fuel outdoors where there are no sparks or flames.
- Select bare ground, stop engine, and allow to cool before refueling.
- Loosen fuel cap slowly to release pressure and to keep fuel from escaping around the cap.
- Tighten fuel cap securely after refueling. Unit vibration can cause an improperly tightened fuel cap to loosen or come off and spill quantities of fuel.
- Wipe spilled fuel from the unit. Move 3 metre away from refueling site before starting engine.
- Never attempt to burn off spilled fuel under any circumstances.
- Do not smoke while handling fuel or while operating the unit.
- Store fuel in a cool, dry, well ventilated place.
- Never place the machine in a combustible area such as dry leaves, straw, paper, etc.

- Store the unit and fuel in an area where fuel vapors cannot reach sparks or open flames from water heaters, electric motors or switches, furnaces, etc.
- Never take the cap off the tank when the engine is running.
- Never use fuel for cleaning operations.
- Take care not to get fuel on your clothing
- Keep the unit and all fuel containers out of reach of children.

This product is powered by a 2-cycle engine and requires pre-mixing gasoline and 2-cycle oil. Pre-mix unleaded gasoline and 2-cycle engine oil in a clean container approved for gasoline.

| GASOLINE                                                                          |    | OIL                                                                               |                    | A |
|-----------------------------------------------------------------------------------|----|-----------------------------------------------------------------------------------|--------------------|---|
|  |    |  |                    |   |
|                                                                                   |    |                                                                                   |                    |   |
|                                                                                   | l  | l                                                                                 | (cm <sup>3</sup> ) |   |
|                                                                                   | 1  | 0,02                                                                              | (20)               |   |
|                                                                                   | 5  | 0,10                                                                              | (100)              |   |
|                                                                                   | 10 | 0,20                                                                              | (200)              |   |
|                                                                                   | 15 | 0,30                                                                              | (300)              |   |
|                                                                                   | 20 | 0,40                                                                              | (400)              |   |
|                                                                                   | 25 | 0,50                                                                              | (500)              |   |

**RECOMMENDED FUEL:** THIS ENGINE IS CERTIFIED TO OPERATE ON UNLEADED GASOLINE INTENDED FOR AUTOMOTIVE USE WITH AN OCTANE RATING OF 89 ([R + M] / 2) OR HIGHER.

**The oil / petrol mixture can be prepared with the right amount of oil per liter, using the graduated dispenser provided (Fig.6A) and referring to table A.**

Mix 2-cycle engine oil with gasoline according to the instructions on the package.

We strongly recommend the use of **2% (1:50)** Efco - Oleo-Mac two cycle engine oil, which is specifically formulated for all air-cooled two-stroke engines.

The correct oil / fuel proportions shown in the table (Fig. A) are suitable when using the **PROSINT 2** and **EUROSINT 2** or an equivalent high-quality engine oil (**JASO specification FD** or **ISO specification L-EGD**).

**⚠ CAUTION: DO NOT USE AUTOMOTIVE OIL OR 2-CYCLE OUTBOARD OIL.**

**⚠ CAUTION:**

- **Match your fuel purchases to your consumption; don't buy more than you will**

use in one or two months;

- Store gasoline in a tightly-closed container in a cool, dry place.

**⚠ CAUTION** - For the mixture, never use a fuel with an ethanol percentage higher than 10%; gasohol (mixture of gasoline and ethanol) up to 10% ethanol or E10 fuel are acceptable.

**NOTE** - Prepare only the quantity of mixture required for immediate use; do not leave fuel in the tank or a container for a long time. We recommend the use of the additive **Emak ADDITIX 2000** code 001000972 if the mixture is to be stored for 12 months.

### Alkylate gasoline

**⚠ CAUTIONS** – Alkylate fuels have different density than normal fuel. Therefore engines, set with normal fuel, need different H jet regulation to avoid critical issues. For this operation it's necessary turned at a Licensed Service Dealer.

### FILLING THE TANK

Stir the mixture well before refuelling.

### PREPARING TO WORK

#### **⚠ HARNESS**

Correct adjustment of the harness permits the machine to be properly balanced and at an appropriate height from the ground (Fig. 5).

- Put on the single harness.
- Attach the engine unit to the harness by means of the snap hook (A, Fig.5)
- Position the hook (15, Fig.1) to obtain the ideal balance position of the engine.
- Adjust the buckle (C, Fig.6) to position the engine at the correct height.

### STARTING

**⚠ WARNING!** If no implement is fitted the engine drive shaft is accessible. **NEVER start the engine unit without an implemented coupled to it. Use of the engine unit without**

a coupled implement can cause serious injury to the user and/or damage to the engine unit.

**⚠** Before starting the engine, make sure the implement is coupled correctly and is not in contact with any objects.

**⚠** The cutting attachment must not rotate when the engine is idling. Otherwise contact an Authorized Service Center to carry out a check and fix the problem.

**⚠ WARNING:** With the engine running, always hold the front grip with the left hand and the rear grip with the right hand. Always keep your body to the left of tube. Never use a cross-handed grip. Left-handers should follow these instructions too (Fig.2). Keep a proper cutting stance.

**⚠** Over exposure to vibrations can result in blood-vessel or nerve injury to persons suffering with blood circulation problems. Seek medical attention if you experience physical symptoms such numbness, lack of feeling, reduction in normal strength, changes in the colour of the skin. These symptoms normally appear in the fingers, hands or wrists.

Before starting the engine, make sure that the throttle lever works freely.

**⚠ WARNING:** Follow safety instruction for fuel handling. Always shut off engine before fuelling. Never add fuel to a machine with a running or hot engine. Move at least 3 m from refuelling site before starting engine. **DO NOT SMOKE!**

1. Clean surface around fuel cap to prevent contamination.
2. Loosen fuel cap slowly.
3. Carefully pour fuel mixture into the tank. Avoid spillage.
4. Prior to replacing the fuel cap, clean and inspect the gasket.
5. Immediately replace fuel cap and hand tighten. Wipe up any fuel spillage.

**⚠ WARNING:** Check for fuel leaks, if any are found, correct before use. Contact a Servicing Dealer if necessary.

#### Engine is Flooded

- Engage a suitable tool in the spark plug boot.
- Pry off the spark plug boot.
- Unscrew and dry off the spark plug.
- Open the throttle wide.
- Pull the starter rope several times to clear the combustion chamber.
- Refit the spark plug and connect the spark plug boot, press it down **firmly**.
- Set the on/off switch to I, the starting position.
- Set the choke lever to **OPEN** position – even if engine is cold.
- Now start the engine.

#### START-UP PROCEDURE

- 1) Slowly push the purge bulb 4 times (5, Fig.1).
- 2) Pull the choke lever (11, Fig.1) in the **CLOSE** position (A, Fig.11)
- 3) Pull the throttle lever (14, Fig. 1) and stop it at half-throttle by pressing the button (19), then release the lever (14).
- 4) Lay the machine on the ground in a stable position. Make sure the cutting tool is free. Holding the tool with one hand (Fig.7) pull the starter rope (no more than 3 times) until you hear the engine start to fire. A new unit may require additional pulls.
- 5) Push the choke lever (11, Fig.1) in **OPEN** position (B, Fig.8).
- 6) Pull the starter cord to start the engine. Once the machine is started, warm up the machine for about few seconds, without touch the throttle lever. The machine could need more seconds to warm up with cold weather or at high altitudes. Finally, push the throttle lever (14, Fig.1) for deactivate the half-throttle.

**⚠ CAUTION:**

- **Never wrap the starter cord around your hand.**
- **When pulling the starter rope, do not use the full extent of the rope as this can cause the rope to break.**

- **Do not let starter rope snap back. Hold the starter handle (11, Fig.1) and let the rope rewind slowly.**

**⚠ WARNING:** Once the engine is warmed up do not use the choke to start up again.

**⚠ WARNING:** Use the semi-acceleration device only in the phase of starting the engine to cold.

#### BREAKING-IN THE ENGINE

The engine reaches maximum power after the first 5 to 8 hours of work.

During this period of breaking-in do not use the engine at wide open throttle without load, to avoid excessive functioning stress.

**⚠ WARNING!** - During the breaking-in period do not vary the carburetion to obtain a presumed power increment; the engine can be damaged.

**NOTE:** It is normal for smoke to be emitted from a new engine during and after first use.

#### 6. STOPPING THE ENGINE

Set the throttle lever to idle position (14, Fig. 1) and wait a few seconds to let the engine cool off. Turn off the engine, pushing the STOP button (13).

## 7. MAINTENANCE

### Maintenance Chart

Please note that the following maintenance intervals apply for normal operating conditions only. If your daily work requires longer than normal or harsh cutting conditions are present, then the suggested intervals should be shortened accordingly.

|                                                                          |                                                          | Before Each Use | Monthly | If Damaged or Faulty | As Required | 1 year or 100 hrs. |
|--------------------------------------------------------------------------|----------------------------------------------------------|-----------------|---------|----------------------|-------------|--------------------|
| Complete Machine                                                         | Inspect (Leaks, Cracks, and Wear)                        | x               |         |                      |             |                    |
|                                                                          | Clean after finishing daily work                         |                 |         |                      |             |                    |
| Controls (STOP button, Choke Lever, Throttle Trigger, Trigger interlock) | Check Operation                                          | x               |         |                      |             |                    |
| Fuel Tank                                                                | Inspect (Leaks, Cracks, and Wear)                        | x               |         |                      |             |                    |
|                                                                          | Clean                                                    |                 |         |                      |             | x                  |
| Fuel Filter and tube                                                     | Inspect                                                  |                 | x       |                      |             |                    |
|                                                                          | Clean, Replace Filter Element                            |                 |         | x                    |             | x                  |
| All Accessible Screws and Nuts (Not Adjusting Screws)                    | Inspect                                                  | x               |         |                      |             |                    |
|                                                                          | Retighten                                                |                 | x       |                      |             |                    |
| Air Filter                                                               | Clean                                                    | x               |         |                      | x           |                    |
|                                                                          | Replace                                                  |                 |         | x                    |             | x                  |
| Cylinder Fins                                                            | Clean                                                    |                 | x       |                      |             |                    |
| Starter System Vents                                                     | Clean after finishing daily work                         |                 |         |                      |             |                    |
| Starter Rope                                                             | Inspect (Damage, and Wear)                               |                 | x       |                      |             |                    |
|                                                                          | Replace                                                  |                 |         | x                    |             |                    |
| Carburetor                                                               | Check Idle (Cutting Attachments must not rotate at idle) | x               |         |                      |             |                    |
| Spark Plug                                                               | Check Electrode Gap                                      |                 | x       |                      |             |                    |
|                                                                          | Replace                                                  |                 |         | x                    |             | x                  |
| Vibration Mounts                                                         | Inspect (Damage, and Wear)                               |                 | x       |                      |             |                    |
|                                                                          | Replace by Dealer                                        |                 |         | x                    | x           |                    |
| Attachments coupling                                                     | Grease                                                   |                 | x       |                      | x           |                    |

## AIR FILTER

Every 8-10 working hours, remove the cover (A, Fig. 11), clean the filter (B).

Clean with Emak degreaser p/n 001101009A, rinse with water and blast dry with compressed air, not too close, blowing from the inside outwards.

Replace if dirty or damaged. The engine runs irregularly if the filter is clogged, with consequent higher consumption and lower performance.

## FUEL TANK

Check fuel filter periodically. A dirty filter can cause difficult starting and lower engine performance.

To clean filter proceed as follows: remove it from fuel filling hole. Replace it (Fig. 10) if too dirty.

## ENGINE

Clean cylinder fins with a brush or compressed air periodically. Dangerous overheating of engine may occur due to impurities on the cylinder.

## SPARK PLUG

Clean spark plug and check electrode distance periodically (Fig. 12). Use Champion TORCHL8RTF or of other brand with the same thermal grade.

## ATTACHMENTS COUPLING

To ensure constant and correct operation of the tool, every 30 hours of operation remove the attachment (D, Fig. 4), grease the drive shaft inside the coupling (E, Fig. 4) and the drive shaft at the end of the attachment (D, Fig. 4). Use high quality molybdenum disulphide grease. Always grease the coupling whenever you change the attachment.

## CARBURETOR

Before adjusting the carburetor, clean the air filter (B, Fig. 11) and warm up the engine.

Idle screw T is adjusted in order to ensure a good safety margin between idle running and clutch engagement.

 **WARNING: With the engine idling (3100 rpm), the blade should not rotate. We recommend that you have your nearest authorised dealer or service workshop carry out any carburettor adjustments.**

 **WARNING: Weather conditions and altitude may affect carburation.**

## EXTRA MAINTANANCE ADVISABLE

It is advisable to inspect the machine by a specialized technician at an authorized service network at the end of season, if used intensively, and every two years if with normal use.

 **ATTENTION: All maintenance operations not reported in this manual must be carried out by an authorized Service Center.**

To ensure steady and regular machine operation, remember that parts must only be replaced with **ORIGINAL SPARES**.

 **Any unauthorized changes and/or use of non-original replacement parts may result in serious injury or death to the operator or third parties.**

## 8. STORAGE

If the machine is to be stored for long periods:

- Drain and clean the fuel tank in a well-ventilated area. To drain the tank, start the engine and wait until the fuel is exhausted and the engine stops (leaving fuel mixture in the carburettor could damage the membranes).
- The procedures for returning the machine to service following winter storage are the same as for starting up during everyday use (page 10).
- Follow all the maintenance regulations previously described.
- Empty the fuel tank and put the cap back on.
- Thoroughly clean the cooling slots and the air filter (Fig. 11).
- Store the brush cutter in a dry place, preferably not in direct contact with the floor and away from heat sources.

## 9. ENVIRONMENTAL PROTECTION

Environmental protection should be a priority of considerable importance when using the machine, for the benefit of both social cohesion and the environment in which we live.

- Try not to cause any disturbance to the surrounding area.
- Scrupulously comply with local regulations and provisions for the disposal of waste materials after mowing.
- Scrupulously comply with local regulations and provisions for the disposal of oils, petrol, batteries, filters, deteriorated parts or any elements which have a strong impact on the

environment. This waste must not be disposed of as normal waste, it must be separated and taken to specified waste disposal centres where the material will be recycled.

### **Demolition and disposal**



When the machine reaches the end of its service life, do not dispose of it into the environment; instead take it to a waste disposal centre.

Most materials used in the manufacture of the machine are recyclable; all metals (steel, aluminium, brass) can be delivered to a normal recycling station. For information contact your local waste recycling service. Waste disposal must be carried out with respect for the environment, avoiding soil, air and water pollution.

**In all cases, applicable local legislation must be complied with.**

When the machine is scrapped also the CE mark label must be destroyed together with this manual.

## 10. TECHNICAL DATA

|                                                                                                                                                                                          |                   |               |
|------------------------------------------------------------------------------------------------------------------------------------------------------------------------------------------|-------------------|---------------|
| Displacement                                                                                                                                                                             | cm <sup>3</sup>   | 25.4          |
| Engine                                                                                                                                                                                   |                   | 2 stroke EMAK |
| Power                                                                                                                                                                                    | kW                | 0.9           |
| Min. rpm                                                                                                                                                                                 | min <sup>-1</sup> | 3.100         |
| Maximum speed of output spindle                                                                                                                                                          | min <sup>-1</sup> | 8.100         |
| Engine speed at maximum output spindle speed                                                                                                                                             | min <sup>-1</sup> | 10.500        |
| Fuel tank capacity  +  | cm <sup>3</sup>   | 640 (0.64 l)  |
| Primer carburetor                                                                                                                                                                        |                   | Yes           |
| Starting system                                                                                       |                   | Yes           |
| Weight                                                                                                                                                                                   | kg                | 4.9           |



**11. DECLARATION OF CONFORMITY**

The undersigned, **Emak spa via Fermi, 4 - 42011 Bagnolo in Piano (RE) ITALY** declares under its own responsibility that the machine:

- 1. Category: engine
  - 2. Brand Oleo-Mac, Type BCH 25 D  
Brand Efco, Type DSH 250 D
  - 3. Serial ID 799 XXX 0001 ÷ 799 XXX 9999
- complies with the provisions of the Directive / Regulation and subsequent amendments or additions: 2006/42/CE - 2014/30/EU - 2011/65/EU, conforms to the provisions of the following

harmonized standards:  
EN ISO 12100:2010 - EN 55012:2007/A1:2009  
Technical Documentation deposited with  
Administrative Headquarters: Technical Department

Signed in Bagnolo in Piano (RE) Italy - via Fermi, 4  
Date: 30/04/2021



Fausto Bellamico - President

**12. WARRANTY CERTIFICATE**

This machine has been designed and manufactured using the most modern techniques. The manufacturer guarantees its products for 24 months from the date of purchase, for private and hobby use. The warranty is limited to 12 months in case of professional use.

**Limited warranty**

- 1) The warranty period starts on the date of purchase. The manufacturer, acting through the sales and technical assistance network, shall replace free of charge any parts proven defective in material, machining or manufacturing. The warranty does not affect the purchaser's rights as established under legislation governing the consequences of defects in the machine.
- 2) Technical personnel will undertake the necessary repairs in the minimum time possible, compatible with organisational needs.
- 3) **To make any claim under the warranty, this certificate of warranty, fully completed, bearing the dealer's stamp and accompanied by the invoice or receipt showing the date of purchase, must be displayed to the personnel authorised to approve work.**
- 4) The warranty shall be null and void if:
  - the machine has evidently not been serviced correctly

- the machine has been used for improper purposes or has been modified in any way,
- unsuitable lubricants and fuels have been used
- non-original spare parts and accessories have been fitted
- work has been done on the machine by unauthorised personnel
- 5) The warranty does not cover consumables or parts subject to normal wear.
- 6) The warranty does not cover work to update or improve the machine.
- 7) The warranty does not cover any preparation or servicing work required during the warranty period.
- 8) Damage incurred during transport must be immediately brought to the attention of the carrier: failure to do so shall render the warranty null and void.
- 9) Engines of other manufacturers (Briggs & Stratton, Subaru, Honda, Kipor, Lombardini, Kohler, etc.) fitted to our machines are covered by the warranties of the engine manufacturer.
- 10) The warranty does not cover injury or damage caused directly or indirectly to persons or things by defects in the machine or by periods of extended disuse of the machine resulting from the said defects.

MODEL \_\_\_\_\_

\_\_\_\_\_

**SERIAL No** \_\_\_\_\_

BOUGHT BY Mr. \_\_\_\_\_

\_\_\_\_\_

\_\_\_\_\_

\_\_\_\_\_

DATE \_\_\_\_\_

\_\_\_\_\_

DEALER

 **Do not send! Only attach to requests for technical warranties.**

### 13. TROUBLESHOOTING



**WARNING: Always stop unit and disconnect spark plug before performing all of the recommended remedies below except remedies that require operation of the unit.**

When all the possible causes have been checked and the problem is not resolved, consult an Authorised Service Centre. If a problem occurs that is not listed in this table, consult an Authorised Service Centre.

| PROBLEM                                                                                | POSSIBLE CAUSES                                                                                  | SOLUTION                                                                                                                                                                                                                    |
|----------------------------------------------------------------------------------------|--------------------------------------------------------------------------------------------------|-----------------------------------------------------------------------------------------------------------------------------------------------------------------------------------------------------------------------------|
| Engine will not start or will run only a few seconds after starting.                   | 1. No spark<br><br>2. Flooded engine.                                                            | 1. Watch for spark at spark plug tip. If there is no spark, repeat test with a new spark plug ( <b>L8RTF</b> ).<br><br>2. Follow procedure page 12. If engine still fails to start, repeat procedure with a new spark plug. |
| Engine starts but will not accelerate properly or will not run properly at high speed. | Carburetor requires adjustment.                                                                  | Contact a Servicing Dealer for carburetor adjustment.                                                                                                                                                                       |
| Engine does not reach full speed and / or emits excessive smoke                        | 1. Check oil fuel mixture.<br><br>2. Air filter dirty.<br><br>3. Carburetor requires adjustment. | 1. Use fresh fuel and the correct 2-cycle oil mix.<br><br>2. Clean per instruction in Maintenance-Air Filter Section.<br><br>3. Contact a Servicing Dealer for carburetor adjustment.                                       |
| Engine starts, runs and accelerates but will not idle.                                 | Carburetor requires adjustment.                                                                  | Turn idle speed screw " <b>T</b> " (Fig. 9) clockwise to increase idle speed. See Operation-Carburetor Adjustment.                                                                                                          |
| Engine starts and runs, but cutting attachment is not rotating                         | Clutch, bevel drive or transmission shaft damaged                                                | Replace if necessary - contact a Servicing Dealer                                                                                                                                                                           |



**WARNING: Do not attempt to carry out repairs without the necessary repairs and technical expertise. Poorly executed repairs will automatically invalidate the warranty and relieve the manufacturer of all liability.**

## TRADUCTION DES INSTRUCTIONS ORIGINALES

### À notre aimable clientèle

Merci d'avoir choisi un produit Emak.  
Notre réseau de distributeurs et d'assistance est à votre disposition pour toute nécessité.

### INTRODUCTION

Pour un emploi correct de la machine et pour éviter tout accident, ne commencez pas le travail sans avoir préalablement lu ce manuel avec attention. Vous y trouverez les descriptions du fonctionnement des différents composants, ainsi que les instructions relatives aux contrôles et aux procédures d'entretien requis.

**N.B. Les descriptions et les illustrations figurant dans le présent manuel ne sont pas rigoureusement contractuelles. Le fabricant se réserve le droit d'apporter d'éventuelles modifications sans être tenu de mettre à jour à chaque fois ce manuel.**

Outre les instructions relatives au fonctionnement, le présent manuel contient des paragraphes requérant une attention particulière de votre part. Ces paragraphes sont signalés par les symboles décrits ci-dessous :

**ATTENTION** : lorsqu'il existe des risques d'accidents, de blessures corporelles voire mortelles, ou de graves dommages au matériel.

**AVERTISSEMENT** : lorsqu'il existe un risque de dommages sur l'unité ou ses composants.

#### ATTENTION

#### RISQUE DE DOMMAGES AUDITIFS

EN CONDITIONS NORMALES D'UTILISATION,  
CET ENGIN PEUT REPRÉSENTER POUR  
L'OPÉRATEUR PRÉPOSÉ UN NIVEAU  
D'EXPOSITION PERSONNELLE ET QUOTIDIENNE  
AU BRUIT ÉGALE OU SUPÉRIEURE À  
**85 dB (A)**

### SOMMAIRE

|                                                                                                                                   |           |
|-----------------------------------------------------------------------------------------------------------------------------------|-----------|
| <b>1. RÈGLES DE SÉCURITÉ</b> (contient les consignes d'utilisation de la machine en sécurité)                                     | <b>19</b> |
| <b>2. EXPLICATION DES SYMBOLES ET AVERTISSEMENTS DE SÉCURITÉ</b> (comment identifier la machine et la signification des symboles) | <b>21</b> |
| <b>3. COMPOSANTS PRINCIPAUX</b> (emplacement des composants et éléments principaux de la machine)                                 | <b>21</b> |
| <b>4. ASSEMBLAGE</b> (comment retirer l'emballage et terminer le montage des éléments détachés)                                   | <b>21</b> |
| <b>5. MISE EN ROUTE</b>                                                                                                           | <b>22</b> |
| <b>6. ARRÊT DU MOTEUR</b>                                                                                                         | <b>25</b> |
| <b>7. ENTRETIEN</b> (contient toutes les informations pour maintenir la machine en parfait état)                                  | <b>26</b> |
| <b>8. REMISSAGE</b>                                                                                                               | <b>27</b> |
| <b>9. PROTECTION DE L'ENVIRONNEMENT</b> (conseils d'utilisation écologique de la machine)                                         | <b>28</b> |
| <b>10. CARACTÉRISTIQUES TECHNIQUES</b> (résume les principales caractéristiques techniques de la machine)                         | <b>29</b> |
| <b>11. DÉCLARATION DE CONFORMITÉ</b>                                                                                              | <b>30</b> |
| <b>12. CERTIFICAT DE GARANTIE</b> (résume les conditions de garantie)                                                             | <b>30</b> |
| <b>13. GUIDE AU RÉOLUTION DES PANNES</b> (pour résoudre rapidement tout problème)                                                 | <b>31</b> |



**ATTENTION !** – Pour pouvoir être utilisée, l'unité motrice «**BCH 25 D/DSH 250 D**» décrite dans ce manuel doit être assemblée exclusivement aux accessoires suivants : **Débroussailluse «D-BCH», Élagueuse «D-PPH», Taille-haies «D-HCH» et rallonge «H»**. Dans tous les cas, lire attentivement ce manuel et celui des accessoires avant d'utiliser les **machines complètes**.

### 1. RÈGLES DE SÉCURITÉ



#### ATTENTION

- Les instructions de sécurité du manuel se réfèrent au seul fonctionnement du moteur. Elles ne tiennent pas compte des situations de danger dérivant de l'utilisation de la machine sur laquelle le moteur est monté.
- Le système de mise en marche de l'unité produit un champ électromagnétique de très basse intensité. Ce champ peut créer des interférences avec certains pacemakers.

**Pour réduire le risque de lésions graves ou mortelles, les porteurs de pacemaker devraient consulter leur médecin et le fabricant du pacemaker avant d'utiliser cette machine.**

**⚠ ATTENTION: Certaines normes nationales peuvent limiter l'utilisation de la machine.**

- 1 - Ne pas utiliser le moteur en conditions de fatigue physique ou sous l'effet de drogues, alcool ou médicaments.
- 2 - Porter des vêtements adéquats et des équipements de protection tels que bottes antidérapantes, pantalons solides, gants, lunettes de protection, oreillettes et casque de protection. Utiliser des vêtements moulants mais confortables.
- 3 - Limitez l'utilisation du moteur à des utilisateurs adultes capables de comprendre et d'appliquer les règles de sécurité, les mesures de précaution et les instructions relatives au fonctionnement indiquées par le présent manuel. L'utilisation du moteur par des mineurs est interdite dans tous les cas.
- 4 - Utiliser le moteur loin des personnes et des animaux.
- 5 - Avant de démarrer le moteur, contrôler que le levier d'accélération fonctionne librement.
- 6 - Remplir le réservoir à distance de toute source de chaleur et uniquement lorsque le moteur est arrêté. Ne pas fumer pendant le réapprovisionnement.
- 7 - Ne pas réapprovisionner dans un local fermé ou une zone non ventilée.
- 8 - Ne jamais démarrer le moteur sans ses éléments montés y compris pot d'échappement, filtre à air, couvercle du filtre et carter de démarrage. Bien les fixer à leur position.
- 9 - Avec le moteur au minimum, l'outil ne doit pas tourner dans le cas contraire, régler la vis du ralenti.
- 10 - Moteur en marche n'effectuer aucun entretien.
- 11 - Ne pas travailler avec le pot d'échappement détérioré.
- 12 - Ne pas utiliser de carburant (mélange) pour des opérations de nettoyage.
- 13 - Ne pas contrôler l'étincelle de la bougie près de l'orifice du cylindre.
- 14 - Contrôlez quotidiennement votre moteur afin de garantir que chaque dispositif de sécurité ou autre fonctionne correctement.
- 15 - Utilisez le moteur uniquement dans des lieux bien aérés et ouverts. Les gaz d'échappement sont toxiques: ils contiennent du monoxyde de carbone.
- 16 - Eloigner le moteur en marche ou encore chaud de tout matériau inflammable.
- 17 - Attention au pot d'échappement et autres éléments chauds.
- 18 - Eteindre le moteur et vérifier qu'il soit froid avant un nouveau remplissage du réservoir de carburant. Ne pas remplir le réservoir à ras-bord.
- 19 - Ne retirez jamais le bouchon du réservoir de carburant et ne pas remplir lorsque le moteur tourne ou est encore chaud (laisser refroidir le moteur pendant 2 minutes avant tout ravitaillement).
- 20 - Ne pas faire fonctionner le moteur si de l'essence s'est échappée, si on sent une odeur d'essence ou en cas de danger d'explosion (éloigner l'outil de la fuite et éviter toute étincelle tant que le mélange n'est pas complètement évaporé).
- 21 - Ne pas intervenir sur les réglages du moteur (faire fonctionner le moteur à la vitesse préconisée par le producteur).
- 22 - Vider le réservoir d'essence en cas de transport sur routes en mauvais état ou longues distances.
- 23 - Conserver le moteur en lieu sec, loin de toute source de chaleur et relevé du sol.
- 24 - Etant donné que certaines pièces peuvent se casser et provoquer une dangereuse projection d'objets, faites réparer le volant et l'embrayage exclusivement par un centre d'assistance agréé.
- 25 - Ne pas effectuer de son propre chef des opérations ou des réparations qui ne relèvent pas de l'entretien ordinaire. Adressez-vous à un Centre d'Assistance Autorisé.
- 26 - Se rappeler que le propriétaire ou l'opérateur sont responsables des accidents ou des dommages à tiers, aux biens de leur propriété.

## ATTENTION

- **Moteur en marche, toujours saisir la poignée avant de la main gauche et la poignée arrière de la main droite. Ne jamais croiser les bras en saisissant les poignées (Fig. 2). Les gauchers également doivent respecter ces instructions. Ne vous approchez pas de la lames ni du pot d'échappement.**
- **Ne jamais utiliser d'unité dont les fonctions de sécurité sont défectueuses. Les dispositifs de sécurité de la machine doivent faire l'objet d'un contrôle et d'un entretien spécifiques, comme décrit dans la présente section. Si le résultat de ces vérifications est insatisfaisant, contacter le service après-vente pour faire réparer votre machine.**
- **Chaque utilisation de la machine non prévue expressément dans le manuel doit être considérée comme une utilisation impropre et, par conséquent, source de danger potentielle.**

## VÊTEMENTS DE PROTECTION

 **Toujours porter des vêtements de protection homologués pour utiliser une débroussailleuse.** Le port de vêtements de protection n'élimine pas les risques de blessure mais il peut en réduire les effets en cas d'accident. Demandez conseil à votre revendeur habituel pour choisir le vêtement qui répond le mieux à vos exigences.

Assurez-vous que le vêtement choisi ne gêne pas les mouvements. Portez un vêtement de protection près du corps. **La veste et la salopette de protection sont l'idéal.** Ne portez pas de vêtements, écharpes, cravates ou bijoux qui risqueraient de s'accrocher dans les buissons. Nouez les cheveux longs et protégez-les (par exemple avec un foulard, un béret, un casque, etc...).

**Portez des chaussures de protection avec semelles antiglisse et pointes en acier.**

**Portez des lunettes ou une visière de protection!**

**Utilisez des dispositifs protégeant contre les**

**émissions sonores; casque ou boules dans les oreilles.** Rappelez-vous d'être extrêmement prudents lorsque vous utilisez ce genre de protection car la perception des signaux acoustiques de danger (cris, alarmes, etc...) est réduite.

**Portez des gants qui absorbent le plus possible les vibrations.**

## 2. EXPLICATION DES SYMBOLES ET

### AVERTISSEMENTS DE SÉCURITÉ (Fig.13)

- 1 - Lire le manuel avant d'utiliser cette machine.
- 2 - Type de machine : **UNITÉ MOTEUR.**
- 3 - Numéro de série.
- 4 - Année de fabrication.
- 5 - Pompe primer.
- 6 - **ATTENTION!** - La surface risque d'être très chaude!.

## 3. COMPOSANTS PRINCIPAUX (Fig.1)

- 1-2 - Outils fournis
- 3 - Harnais
- 4 - Bouchon du réservoir de carburant
- 5 - Poire d'amorçage
- 6 - Vis réglage carburateur
- 7 - Protection du pot d'échappement
- 8 - Bougie
- 9 - Filtre à air
- 10 - Poignée du lanceur
- 11 - Levier de starter
- 12 - Levier accélérateur bloqué
- 13 - Bouton de STOP
- 14 - Levier de l'accélérateur
- 15 - Système à courroie
- 16 - Poignée
- 17 - Tuyau de transmission
- 18 - Joint de fixation applications
- 19 - Touche demi-régime

## 4. ASSEMBLAGE

### MONTAGE DE LA POIGNEE (Fig. 3)

Montez la poignée (A) sur le tuyau de transmission et fixez-la avec les vis (B). La position de la poignée se règle selon les exigences de l'opérateur.

## MONTAGE ET DEMONTAGE DES APPLICATIONS (FIG.4)

F

### Montage :

- Desserrer le joint (E) en tournant le pommeau (C) dans le sens inverse des aiguilles d'une montre ;
  - Aligner l'orifice du tube de l'application (B) avec le dispositif d'arrêt (A) du joint (E) ;
  - Après avoir tiré le dispositif d'arrêt (A) vers l'extérieur, introduire le tube de l'application (D) puis introduire la partie interne du dispositif d'arrêt (A) dans l'orifice (B) ;
- N.B.** Pour faciliter l'opération, tourner l'outil de coupe de l'application pour que l'arbre de transmission s'emboîte dans le raccordement. S'assurer que le joint est propre ;
- Serrer fermement le pommeau (C) en le tournant dans le sens des aiguilles d'une montre.

### Démontage :

- Desserrer le raccord en tournant le pommeau (C) dans le sens inverse des aiguilles d'une montre puis dégager l'application.
- Après avoir tiré le dispositif d'arrêt (A) vers l'extérieur, dégager le tube de l'application (D).

### Adaptations autorisées

Les adaptations suivantes peuvent être montées sur l'unité motrice :

- Adaptation débroussailleuse : **D-BCH**
- Adaptation élagueuse : **D-PPH**
- Adaptation taille-haies : **D-HCH**
- Adaptation rallonge : **H**

## 5. MISE EN ROUTE

### CARBURANT



 **ATTENTION : l'essence est un carburant extrêmement inflammable. Manipulez l'essence ou le mélange de carburant avec une extrême précaution. Ne pas fumer ni produire de flammes à proximité du carburant ou de la machine.**

 **AVERTISSEMENT: la respiration de vapeurs de carburant ou leur contact avec la peau peut provoquer des blessures graves. Il convient donc de manipuler le carburant avec précaution et de s'assurer d'opérer dans des endroits bien aérés.**

 **AVERTISSEMENT: soyez vigilant face au risque d'empoisonnement au monoxyde de carbone.**

- **Pour réduire le risque d'incendie et de brûlures, manipulez le carburant avec précaution. Il est extrêmement inflammable.**
- Secouez et mettez le carburant dans un récipient homologué.
- Mélangez le carburant en plein air dans un endroit sans risque d'étincelles ou de flammes.
- Placez au sol, coupez le moteur et laissez-le refroidir avant de procéder au ravitaillement.
- Desserrez lentement le bouchon du carburant pour évacuer la pression et pour éviter que le carburant ne se déverse.
- Serrez fermement le bouchon après le ravitaillement. Sous l'effet des vibrations, le bouchon risque de se desserrer et le carburant de s'échapper.
- Essuyez le carburant qui aurait pu s'échapper. Écartez l'outil à 3 m du lieu de ravitaillement avant de démarrer le moteur.
- Ne tentez en aucun cas de brûler le carburant déversé.
- Ne pas fumer durant le ravitaillement ou lorsque la débroussailleuse est en marche.
- Stockez le carburant dans un endroit frais, sec et bien aéré.
- Ne stockez pas le carburant dans un endroit présentant des feuilles sèches, de la paille, du papier, etc.
- Conservez l'outil et le carburant dans un endroit où les vapeurs de carburant n'entreront pas en contact avec des étincelles ou des flammes libres, des ballons d'eau pour le chauffage, des moteurs électriques ou des interrupteurs, des fours, etc.
- N'ôtez pas le bouchon du réservoir lorsque le moteur tourne.
- N'utilisez pas de carburant pour les opérations de nettoyage.
- Assurez-vous de ne pas déverser de carburant sur vos vêtements.
- Conservez l'unité et le carburant hors de portée des enfants.

Cet appareil est actionné par un moteur 2 temps et nécessite le prémélange d'essence et d'huile pour moteurs 2 temps. Prémélangez l'essence sans plomb et l'huile pour moteurs 2 temps dans un récipient propre homologué pour contenir de l'essence.

| ESSENCE<br> | HUILE<br> |                    | A |
|----------------------------------------------------------------------------------------------|--------------------------------------------------------------------------------------------|--------------------|---|
|                                                                                              | 2%-50 : 1                                                                                  |                    |   |
|                                                                                              | l                                                                                          | (cm <sup>3</sup> ) |   |
| 1                                                                                            | 0,02                                                                                       | (20)               |   |
| 5                                                                                            | 0,10                                                                                       | (100)              |   |
| 10                                                                                           | 0,20                                                                                       | (200)              |   |
| 15                                                                                           | 0,30                                                                                       | (300)              |   |
| 20                                                                                           | 0,40                                                                                       | (400)              |   |
| 25                                                                                           | 0,50                                                                                       | (500)              |   |

**CARBURANT CONSEILLÉ :** CE MOTEUR EST CERTIFIÉ POUR ÊTRE ALIMENTÉ EN ESSENCE SANS PLOMB POUR USAGE AUTOMOBILIE AVEC NIVEAU D'OCTANES 89 ((R + M) / 2) OU SUPÉRIEUR.

Mélangez l'huile pour moteurs 2 temps avec l'essence en suivant les instructions sur l'emballage.

**Le mélange huile / essence peut être préparé avec la bonne quantité d'huile par litre, en utilisant le distributeur gradué fourni (Fig.6A) et en vous reportant au tableau A.**

Il est conseillé d'utiliser de l'huile pour moteurs 2 temps Efco - Oleo-Mac à 2% (1:50) spécialement formulée pour tous les moteurs 2 temps refroidis par air.

Les proportions correctes huile/essence illustrées dans la notice (Fig. A) sont adaptées à l'utilisation d'huile pour moteurs **PROSINT 2** et **EUROSINT 2** ou d'huile moteur de haute qualité équivalente (**spécifications JASO FD ou ISO L-EGD**).

**⚠ ATTENTION : NE PAS UTILISER D'HUILE POUR AUTOMOBILES OU POUR MOTEURS HORS-BORD 2 TEMPS.**

**⚠ ATTENTION :**

- N'achetez que la quantité de carburant nécessaire en fonction des consommations personnelles ; n'en achetez pas plus qu'il n'en sera utilisé en un ou deux mois ;
- Conservez l'essence dans un récipient hermétique, dans un endroit frais et sec.

**⚠ ATTENTION - Pour le mélange, ne jamais utiliser un carburant dont le pourcentage d'éthanol dépasse 10% ; sont admis le gazole (mélange essence/éthanol) avec un**

**pourcentage d'éthanol jusqu'à 10% ou le carburant E10.**

**NOTA -** Ne préparer que la quantité requise de mélange ; ne pas laisser le mélange dans le réservoir ou dans le bidon trop longtemps. Il est conseillé d'utiliser le stabilisateur pour carburant **Emak ADDITIX 2000** réf. 001000972 pour conserver le mélange pendant 12 mois.

**Essence alkylée**

**⚠ ATTENTION - L'essence alkylée ne présente pas la même densité que l'essence normale. Par conséquent, régler différemment la vis H des moteurs mis au point avec l'essence normale. Pour cette opération, s'adresser à un centre après-vente agréé.**

**RAVITAILLEMENT**

Secouez le jerrycan du mélange avant de procéder au ravitaillement .

**PREPARATION DE LA MACHINE**

**LES COURROIES**

Un bon réglage du système de courroies permet à la machine d'avoir un bon équilibre et d'être à une hauteur du sol adéquate (Fig. 5).

- Enfillez la courroie simple.
- Accrocher le moteur aux courroies par le mousqueton (A, Fig.5).
- Placer le crochet (15, Fig.1) de sorte à assurer l'équilibre du moteur.
- Placer la boucle (C, Fig.6) de sorte à obtenir la hauteur correcte du moteur.

**MISE EN ROUTE**

**⚠ ATTENTION ! Il est possible d'accéder à l'arbre de transmission de l'extérieur si aucune adaptation n'est montée sur la machine. NE JAMAIS démarrer l'unité motrice sans avoir monté auparavant une adaptation. Ne pas utiliser l'unité motrice sans les adaptations prévues pour éviter que l'utilisateur ne se blesse ou pour éviter d'endommager l'unité.**

**⚠** Avant de démarrer le moteur, s'assurer que l'adaptation est montée correctement et qu'elle n'est en contact avec aucun corps étranger.

**⚠** Moteur au ralenti, le dispositif de coupe ne doit pas tourner. Sinon, contactez un Centre de Service Agréé de procéder à une vérification et corriger le problème.

**⚠** AVERTISSEMENT: Moteur en marche, toujours saisir la poignée avant de la main gauche et la poignée arrière de la main droite. Votre corps doit toujours se tenir à gauche du tube. Vous devez maintenir la machine à deux mains, sans jamais les croiser. Ces directives s'appliquent également aux gauchers (Fig.2).  
Conservez la position de coupe correcte.

**⚠** L'exposition aux vibrations peut entraîner des problèmes aux personnes souffrant de troubles circulatoires ou de nature nerveuse. Demander l'avis d'un médecin en cas de symptômes physiques tels qu'engourdissements, absence de sensibilité, réduction de la force normale ou variations de la couleur de la peau. Ces symptômes se présentent normalement au niveau des doigts, mains ou poignets.

Avant de faire démarrer le moteur vérifiez si le levier de l'accélérateur fonctionne librement.

**⚠** ATTENTION : respectez les consignes de sécurité sur la manipulation du carburant. Coupez toujours le moteur avant de procéder au ravitaillement. Ne faites jamais l'appoint de carburant lorsque le moteur tourne ou s'il est encore chaud. Restez à au moins 3 m de la zone de ravitaillement avant de démarrer le moteur. **NE FUMEZ PAS !**

1. Nettoyez la surface autour du bouchon de carburant afin d'éviter toute contamination.
2. Dévissez lentement le bouchon de carburant.
3. Versez soigneusement le mélange de

carburant dans le réservoir. Évitez de renverser du carburant.

4. Avant de remonter le bouchon de carburant, nettoyez et inspectez le joint d'étanchéité.
5. Remontez immédiatement le bouchon de carburant et serrez-le manuellement. Essuyez tout déversement de carburant

**⚠** ATTENTION : vérifiez si le carburant fuit et, le cas échéant, éliminez les fuites avant d'utiliser la machine. Si nécessaire, faites appel au service d'assistance auprès de votre revendeur.

### Moteur noyé

- Insérez un outil adapté dans la coiffe de bougie.
- Faites levier sur la coiffe de bougie et retirez-la.
- Dévissez et séchez la bougie.
- Ouvrez l'accélérateur à fond.
- Actionnez le lanceur à plusieurs reprises de façon à vider la chambre de combustion.
- Remontez la bougie et connectez la coiffe en l'enfonçant **fermement**.
- Basculer l'interrupteur de marche/arrêt sur I, la position de démarrage.
- Passez le levier d'étrangleur sur la position **OPEN**, même si le moteur est froid.
- Démarrez à présent le moteur.

### PROCÉDURE DE DÉMARRAGE

- 1) Pousser lentement le primaire 4 fois (5, Fig.1).
- 2) Mettre le levier de démarreur (11, Fig.1) sur la position **CLOSE** (A, Fig.11).
- 3) Tirez le levier de l'accélérateur (14, Fig. 1) et appuyez sur le poussoir (19) pour bloquer en demi-accélération, puis relâchez le levier (14).
- 4) S'assurer que la machine est bien stable sur le terrain. S'assurer que rien ne gêne l'outil de coupe. Tenir la machine d'une main (Fig.7) et tirer sur la corde de démarrage (pas plus de 3 fois) jusqu'à obtenir la première explosion du moteur. Lorsque la machine est neuve, il sera certainement nécessaire de tirer plusieurs fois sur la corde.
- 5) Mettre le levier de démarreur (11, Fig.1) sur la position **OPEN** (B, Fig.8).
- 6) Tirer sur la corde pour démarrer le moteur. Lorsque la machine s'est mise en marche, attendre quelques secondes qu'elle atteigne



la température de service sans toucher l'accélérateur. En hiver ou en montagne, attendre quelques secondes de plus pour que la machine atteigne la température de service. Après quoi, appuyer sur l'accélérateur (14, Fig.1) pour désactiver la semi-accélération.

 **AVERTISSEMENT :**

- **Ne jamais enrouler la corde de démarreur autour de la main.**
- **Ne pas utiliser toute la longueur de la corde en tirant dessus pour le démarrage pour ne pas risquer de la casser.**
- **Ne pas relâcher la corde brusquement ; tenir la poignée de démarrage (11, Fig.1) et attendre que la corde s'enroule lentement.**

 **ATTENTION:** Quand le moteur est chaud n'utilisez pas le starter pour le faire démarrer.

 **ATTENTION:** N'utilisez le dispositif demi-accélération que dans la phase de démarrage du moteur à froid.

#### **RODAGE MOTEUR**

Le moteur atteint sa puissance maximale au bout des 5 à 8 premières heures de travail.

Au cours de cette période de rodage, ne faites pas tourner le moteur à vide au régime maxi pour lui éviter excessif efforts de fonctionnement.

 **ATTENTION! - Durant le rodage, ne modifiez pas la carburation en vue d'augmenter la puissance; vous risquez seulement d'endommager le moteur.**

**REMARQUE : il est normal qu'un moteur neuf dégage de la fumée durant et après la première utilisation.**

#### **6. ARRET DU MOTEUR**

Portez le levier de l'accélérateur au régime du ralenti (14, Fig. 1) et attendez quelques secondes afin que le moteur se refroidisse.

Arrêtez le moteur en appuyer le bouton de STOP (13).

## 7. ENTRETIEN

### Tableau d'entretien

Veillez noter que les intervalles d'entretien suivant s'appliquent exclusivement à une utilisation en conditions normales. Si vos travaux de coupe quotidien requièrent une durée d'utilisation plus longue que la normale ou si les conditions de coupe sont difficiles, raccourcissez en conséquence les intervalles suggérés.

|                                                                                                |                                                                                 | Avant chaque utilisation | Une fois par mois | Si endommagée ou défectueuse | Selon besoins | Tous les ans ou 100h |
|------------------------------------------------------------------------------------------------|---------------------------------------------------------------------------------|--------------------------|-------------------|------------------------------|---------------|----------------------|
| Intégralité de la machine                                                                      | Inspection (fuites, craquelures et niveau d'usure)                              | x                        |                   |                              |               |                      |
|                                                                                                | Nettoyage quotidiennement après le travail                                      |                          |                   |                              |               |                      |
| Commandes (Bouton de STOP, levier d'étrangleur, gâchette des gaz, gâchette de blocage des gaz) | Contrôle du fonctionnement                                                      | x                        |                   |                              |               |                      |
|                                                                                                |                                                                                 |                          |                   |                              |               |                      |
| Réservoir carburant et conduites carburant                                                     | Inspection (fuites, craquelures et niveau d'usure)                              | x                        |                   |                              |               |                      |
|                                                                                                | Nettoyage                                                                       |                          |                   |                              |               | x                    |
| Filtre du carburant et tuyaux                                                                  | Inspection                                                                      |                          | x                 |                              |               |                      |
|                                                                                                | Nettoyage, remplacement de la cartouche filtrante                               |                          |                   | x                            |               | x                    |
| Toute la visserie accessible (sauf vis de réglage)                                             | Inspection                                                                      | x                        |                   |                              |               |                      |
|                                                                                                | Resserrage                                                                      |                          | x                 |                              |               |                      |
| Filtre à air                                                                                   | Nettoyage                                                                       | x                        |                   |                              | x             |                      |
|                                                                                                | Remplacement                                                                    |                          |                   | x                            |               | x                    |
| Ailettes de cylindre                                                                           | Nettoyage                                                                       |                          | x                 |                              |               |                      |
| Prises d'air du système de démarrage                                                           | Nettoyage quotidiennement après le travail                                      |                          |                   |                              |               |                      |
| Corde de lanceur                                                                               | Inspection (dégâts, affûtage et niveau d'usure)                                 |                          | x                 |                              |               |                      |
|                                                                                                | Remplacement                                                                    |                          |                   | x                            |               |                      |
| Carburateur                                                                                    | Contrôle du ralenti (l'outil de coupe ne doit pas tourner au régime de ralenti) | x                        |                   |                              |               |                      |
| Bougie                                                                                         | Contrôle de l'écartement entre les électrodes                                   |                          | x                 |                              |               |                      |
|                                                                                                | Remplacement                                                                    |                          |                   | x                            |               | x                    |
| Amortisseurs de vibrations                                                                     | Inspection (dégâts et niveau d'usure)                                           |                          | x                 |                              |               |                      |
|                                                                                                | Remplacement par le distributeur                                                |                          |                   | x                            | x             |                      |
| Joint de fixation applications                                                                 | Lubrifier                                                                       |                          | x                 |                              | x             |                      |

## FILTRE A AIR

Toutes les 8-10 heures de travail, ôtez le couvercle (A, Fig. 11), nettoyez le filtre (B).

Nettoyer avec du dégraissant Emak cod. 001101009A, laver avec de l'eau et souffler à distance avec de l'air comprimé de l'intérieur vers l'extérieur.

Remplacer s'il est contaminé ou endommagé. Un filtre obstrué provoque un fonctionnement irrégulier du moteur qui en augmente la consommation et en diminue la puissance.

## FILTRE DU CARBURANT

Vérifier régulièrement les conditions du filtre du carburant. Un filtre sale entraîne des difficultés de démarrage et diminue les performances du moteur.

Pour nettoyer le filtre, le sortir par l'orifice de ravitaillement en carburant; dans le cas où il serait excessivement sale, le remplacer (Fig. 10).

## MOTEUR

Nettoyer régulièrement les ailettes du cylindre avec de l'air comprimé. L'accumulation d'impuretés sur le cylindre peut provoquer des surchauffes nuisibles au bon fonctionnement du moteur.

## BOUGIE

Il est recommandé de nettoyer régulièrement la bougie et de contrôler la distance entre les électrodes (Fig. 12). Utiliser une bougie TORCH L8RTF ou autre marque avec degré thermique équivalent.

## JOINT DE FIXATION APPLICATIONS

Pour assurer le fonctionnement régulier et constant de la machine, toutes les 30 heures de service, démonter l'application (D, Fig. 4), lubrifier l'arbre de transmission à l'intérieur du joint (E, Fig. 4) et l'arbre de transmission à l'extrémité de l'application (D, Fig. 4). Utiliser une graisse de qualité au bisulfure de molybdène. Vérifier si le joint est lubrifié correctement à chaque montage/démontage d'une application.

## CARBURATEUR

Avant d'effectuer le réglage du carburateur, nettoyer le filtre à air (B, Fig. 11) et faire chauffer le moteur.

La vis de ralenti T est réglée de façon à laisser une bonne marge de sécurité entre le régime de ralenti et le régime d'embrayage.

**⚠ ATTENTION: Quand le moteur et au ralenti (3100 tours/min) le disque ne doit pas tourner. Il est conseillé de faire régler la carburation par votre revendeur ou par un atelier agréé.**

**⚠ ATTENTION: Des variations climatiques et altimétriques peuvent provoquer des variations de carburation.**

## ENTRETIEN EXCEPTIONNEL

À la fin de la saison, si l'appareil a fait l'objet d'un usage intense, ou tous les deux ans en cas d'usage normal, faites contrôler l'appareil par un technicien spécialisé du réseau d'assistance.

**⚠ ATTENTION: Toutes les opérations d'entretien qui ne figurent pas dans ce manuel doivent être effectuées dans un atelier autorisé.**

Pour garantir un fonctionnement constant et régulier de la machine, ne pas oublier que dans le cas de remplacement de pièces il faut utiliser exclusivement des **PIECES D'ORIGINE**.

**⚠ Toute modification non autorisée et/ou utilisation de pièces détachées non originales peut entraîner des blessures graves ou mortelles à l'opérateur ou à des tiers.**

## 8. REMISSAGE

Lorsque l'appareil doit être stocké pendant de longues périodes:

- Vidanger et nettoyer le réservoir de carburant dans un lieu bien aéré. Pour vider le carburateur, démarrer le moteur et en attendre l'arrêt (le fait de laisser du mélange dans le carburateur pourrait endommager les membranes).
- Les procédures de mise en service après un remisage hivernal sont les mêmes que pour le démarrage normal de la machine (page 35).
- Suivez toutes les règles d'entretien décrites cidessus.
- Otez le carburant du réservoir et remontez le bouchon.
- Nettoyer à fond les fentes de refroidissement et le filtre de l'air (Fig. 11).
- Conservez l'appareil dans un endroit sec, si possible soulevé du sol et loin des sources de chaleur.

## **9. PROTECTION DE L'ENVIRONNEMENT**

La protection de l'environnement est un aspect fondamental et prioritaire de l'utilisation de la machine, au bénéfice de la vie civile et sociale du contexte dans lequel on vit.

- Éviter d'être un élément de gêne pour le voisinage.
- Respecter scrupuleusement les règlements locaux en matière d'élimination des déchets de tonte.
- Respecter scrupuleusement les règlements locaux en matière d'élimination des emballages, huiles, essence, batteries, filtres, pièces endommagées ou tout élément à fort impact écologique ; ces résidus ne doivent pas être jetés aux ordures, mais doivent être séparés et remis aux centres de collecte spécialisés qui pourvoiront au traitement des déchets.

### **Démolition et élimination**



Lors de la mise hors service, ne pas abandonner la machine dans la nature, mais s'adresser à un centre de collecte.

Une grande partie des matériaux éliminés est recyclable ; tous les métaux (acier, aluminium, laiton) peuvent être remis à un ferrailleur. Pour plus d'informations contacter le centre de récupération des déchets de votre zone. L'élimination des dérivés de démolition de la machine devra se faire dans le respect de l'environnement, en évitant de polluer le sol, l'air et l'eau.

**Dans tous les cas, respecter les législations et règlements en vigueur en la matière.**

Lors de la démolition de la machine, détruire également l'étiquette du marquage CE ainsi que le présent manuel.

## 10. DONNEES TECHNIQUES

|                                                                                                                                                                                                         |                   |              |
|---------------------------------------------------------------------------------------------------------------------------------------------------------------------------------------------------------|-------------------|--------------|
| Cylindrée                                                                                                                                                                                               | cm <sup>3</sup>   | 25.4         |
| Moteur                                                                                                                                                                                                  |                   | 2 temps EMAK |
| Puissance                                                                                                                                                                                               | kW                | 0.9          |
| Nr. de tour/min au ralenti                                                                                                                                                                              | min <sup>-1</sup> | 3.100        |
| Vitesse maximale de l'arbre de sortie                                                                                                                                                                   | min <sup>-1</sup> | 8.100        |
| Régime du moteur à la vitesse maximale de l'arbre de sortie                                                                                                                                             | min <sup>-1</sup> | 10.500       |
| Capacité du réservoir à carburant  +  | cm <sup>3</sup>   | 640 (0.64 l) |
| Primer carburateur                                                                                                                                                                                      |                   | Oui          |
| Démarrage facilité                                                                                                   |                   | Oui          |
| Poids                                                                                                                                                                                                   | kg                | 4.9          |

## 11. DÉCLARATION DE CONFORMITÉ

La soussignée **Emak spa via Fermi, 4 - 42011 Bagnolo in Piano (RE) ITALY** déclare sous sa propre responsabilité que la machine:

1. Genre: moteur
2. Marque Oleo-Mac, Tipo BCH 25 D  
Marque Efco, Tipo DSH 250 D
3. Identification de série 799 XXX 0001 ÷ 799 XXX9999 est conforme aux prescriptions de la Directive / du Règlement et de leurs modifications ou intégrations: 2006/42/CE - 2014/30/EU - 2011/65/EU, est conforme aux prescriptions des normes harmonisées :

EN ISO 12100:2010 - EN 55012:2007/A1:2009  
Documentation technique déposée au siège administratif : Direction Technique

Fait à Bagnolo in Piano (RE) Italy - via Fermi, 4  
Date : 30/04/2021

   
Fausto Bellamico - Président

## 12. CERTIFICAT DE GARANTIE

Cette machine a été conçue et réalisée avec les techniques de production les plus modernes. Le fabricant garantit ses produits pendant une période de 24 mois à compter de la date d'achat, en cas d'usage privé ou d'activités de bricolage. En cas d'usage professionnel, la garantie est limitée à 12 mois.

### Conditions générales de garantie

- 1) La garantie devient effective à partir de la date d'achat. Le constructeur remplace gratuitement les pièces présentant des vices de matériau, d'usinage ou de fabrication par le biais de son réseau commercial et d'assistance. La garantie ne prive pas l'acheteur des droits qui lui sont octroyés par le code civil contre les conséquences ou les vices causés par la chose vendue.
- 2) Le personnel technique interviendra le plus rapidement possible, dans les délais concédés par les nécessités organisationnelles.
- 3) **Pour demander l'assistance sous garantie, il est nécessaire de présenter au personnel agréé le certificat de garantie ci-dessous portant le cachet du revendeur, dûment rempli et accompagné de la facture d'achat ou du ticket de caisse obligatoire reportant la date d'achat.**
- 4) La garantie s'annule en cas de :
  - d'absence manifeste d'entretien,
  - d'utilisation incorrecte ou de manipulation du

- produit,
  - d'utilisation de lubrifiants ou de carburants inadéquats,
  - d'utilisation de pièces détachées ou d'accessoires non originaux,
  - d'interventions effectuées par du personnel n'étant pas agréé.
- 5) Le constructeur exclut de la garantie les consommables et les pièces sujettes à usure de fonctionnement normale.
  - 6) La garantie exclut les interventions de mise à jour et d'amélioration du produit.
  - 7) La garantie ne couvre pas la mise au point ni les interventions d'entretien nécessaires pendant la période de validité de la garantie.
  - 8) Les éventuels dommages subis pendant le transport doivent être immédiatement signalés au transporteur sous peine d'annulation de la garantie.
  - 9) Les moteurs d'autres marques (Briggs & Stratton, Subaru, Honda, Kipor, Lombardini, Kohler, etc.) montés sur nos machines sont garantis par leurs constructeurs respectifs.
  - 10) La garantie ne couvre pas les éventuels dommages, directs ou indirects, causés à des personnes ou des objets suite à des pannes de la machine ou à l'interruption forcée et prolongée de son utilisation.

MODELE \_\_\_\_\_

N° de SERIE \_\_\_\_\_

ACHETÉ PAR M. \_\_\_\_\_

DATE \_\_\_\_\_

CONCESSIONNAIRE

 **Ne pas expédier ! Joindre uniquement à l'éventuelle demande de garantie technique.**

### 13. RÉOLUTION DES PROBLÈMES



**ATTENTION : toujours arrêter l'outil et débrancher la bougie avant d'intervenir selon les indications du tableau ci-dessous, sauf indication contraire.**

Si le problème persiste après avoir vérifié toutes les causes possibles indiquées, contacter un Centre d'Assistance Agréé. En cas de problème non référencé dans ce tableau, contacter un Centre d'Assistance Agréé.

| PROBLÈME                                                                                           | POSSIBLE CAUSES                                                                                                                                                | SOLUTION                                                                                                                                                                                                                                                                                             |
|----------------------------------------------------------------------------------------------------|----------------------------------------------------------------------------------------------------------------------------------------------------------------|------------------------------------------------------------------------------------------------------------------------------------------------------------------------------------------------------------------------------------------------------------------------------------------------------|
| Le moteur ne démarre pas ou s'arrête quelques secondes après le démarrage.                         | <ol style="list-style-type: none"> <li>1. Pas d'étincelle</li> <li>2. Moteur noyé</li> </ol>                                                                   | <ol style="list-style-type: none"> <li>1. Contrôler l'étincelle de la bougie. S'il n'y a pas d'étincelle, répéter le test avec une bougie neuve (<b>L8RTF</b>).</li> <li>2. Suivre la procédure page 24 Si le moteur ne démarre toujours pas, répéter la procédure avec une bougie neuve.</li> </ol> |
| Le moteur démarre mais n'accélère pas correctement ou ne tourne pas correctement à vitesse élevée. | Régler le carburateur.                                                                                                                                         | Contacteur un Centre d'Assistance Agréé pour régler le carburateur.                                                                                                                                                                                                                                  |
| Le moteur n'atteint pas le régime maxi et / ou dégage trop de fumée.                               | <ol style="list-style-type: none"> <li>1. Contrôler le mélange huile/essence.</li> <li>2. Filtre à air encrassé.</li> <li>3. Régler le carburateur.</li> </ol> | <ol style="list-style-type: none"> <li>1. Utiliser de l'essence neuve et une huile pour moteur 2 temps.</li> <li>2. Nettoyer : voir les instructions au chapitre Entretien filtre de l'air.</li> <li>3. Contacter un Centre d'Assistance Agréé pour régler le carburateur.</li> </ol>                |
| Le moteur démarre, tourne et accélère, mais ne tient pas le ralenti.                               | Régler le carburateur.                                                                                                                                         | Régler la vis du ralenti "T" (Fig.9) en la tournant dans le sens des aiguilles d'une montre pour augmenter la vitesse ; voir chapitre Entretien carburateur.                                                                                                                                         |
| Le moteur démarre et tourne, mais l'outil de coupe ne tourne pas                                   | Embrayage, couple conique ou arbre de transmission endommagé                                                                                                   | Remplacer si nécessaire; contacter un Centre d'Assistance Agréé                                                                                                                                                                                                                                      |



**ATTENTION : Ne pas tenter d'effectuer des réparations sans les équipements et les connaissances techniques nécessaires. Chaque intervention mal effectuée comporte automatiquement la chute de la garantie et le déclin de toute responsabilité du constructeur.**

## TRADUCCIÓN DE LAS INSTRUCCIONES ORIGINALES

### Estimado cliente

Gracias por elegir un producto Emak.

Nuestra red de puntos de venta y talleres autorizados está a su disposición para cualquier necesidad.

### INTRODUCCIÓN

Para utilizar correctamente la máquina y evitar accidentes, lea con atención este manual antes de comenzar el trabajo. El manual contiene explicaciones sobre el funcionamiento de los distintos componentes, además de instrucciones para realizar los controles y el mantenimiento necesarios.

**Nota. Las descripciones e ilustraciones contenidas en el presente manual no son vinculantes. El fabricante se reserva el derecho a modificar los productos sin hacer los cambios correspondientes en el material impreso.**

Además de las instrucciones de uso y mantenimiento, este manual contiene otras informaciones que requieren una especial atención. Dichas informaciones están señaladas con los siguientes símbolos:

**ATENCIÓN:** indica riesgo de accidentes, lesiones personales –incluso mortales– o daños materiales importantes.

**PRECAUCIÓN:** indica riesgo de que se dañen la máquina o sus componentes.

**ATENCIÓN**  
**RIESGO DE DAÑO AUDITIVO**  
EN CONDICIONES NORMALES, EL USO DE ESTA MÁQUINA PUEDE EXPONER AL CONDUCTOR A UN NIVEL DIARIO DE RUIDO IGUAL O SUPERIOR A **85 dB (A)**.

### ÍNDICE

- 1. NORMAS DE SEGURIDAD**  
(indicaciones para utilizar la máquina de modo seguro)

32

- 2. EXPLICACIÓN DE LOS SÍMBOLOS Y ADVERTENCIAS DE SEGURIDAD**  
(identificación de la máquina y significado de los símbolos) **34**
- 3. COMPONENTES PRINCIPALES**  
(ubicación de los elementos principales de la máquina) **34**
- 4. ENSAMBLAJE** (instrucciones para quitar el embalaje y montar las piezas sueltas) **34**
- 5. PUESTA EN MARCHA** **35**
- 6. PARADA DEL MOTOR** **38**
- 7. MANTENIMIENTO** (instrucciones para mantener la máquina en buen estado de funcionamiento) **39**
- 8. ALMACENAJE** **40**
- 9. PROTECCIÓN DEL AMBIENTE**  
(consejos para utilizar la máquina en armonía con la naturaleza) **40**
- 10. DATOS TÉCNICOS** (características principales de la máquina) **42**
- 11. DECLARACIÓN DE CONFORMIDAD** **43**
- 12. CERTIFICADO DE GARANTÍA** (detalle de las condiciones de garantía) **43**
- 13. SOLUCIÓN DE PROBLEMAS** (guía para resolver posibles inconvenientes). **44**



**¡ATENCIÓN!** – La unidad motriz “**BCH 25 D/DSH 250 D**” descrita en este manual se debe utilizar exclusivamente en combinación con los accesorios: **Desbrozadora D-BCH, Podadora D-PPH, Cortasetos D-HCH y prolongación H**. En todos los casos, antes de utilizar las **máquinas completas**, lea atentamente este manual y los manuales de los accesorios.

### 1. NORMAS DE SEGURIDAD



- ATENCIÓN**
- Las instrucciones de seguridad contenidas en el manual se refieren solamente al funcionamiento del motor. En ellas no se consideran las situaciones de peligro derivadas del uso de la máquina de la cual el motor forma parte.
  - El sistema de encendido de la máquina genera un campo electromagnético de muy baja intensidad. Este campo puede



**interferir con algunos marcapasos. Para disminuir el riesgo de indisposiciones graves e incluso mortales, los portadores de marcapasos deben consultar a su médico y al fabricante del marcapasos antes de utilizar esta máquina.**

** ATENCIÓN: La legislación de algunos países puede limitar el uso de la máquina.**

- 1 - No utilizar el motor en condiciones de fatiga física ni bajo el efecto de alcohol, drogas o fármacos.
- 2 - Usar ropa adecuada y elementos de seguridad, como botas, pantalones gruesos, guantes, gafas de protección, auriculares y casco específico. Llevar ropa adherente pero cómoda.
- 3 - El motor ha de ser utilizado exclusivamente por personas capaces de comprender y respetar las normas de seguridad, las advertencias y las instrucciones contenidas en este manual. No permitir que los menores utilicen el motor.
- 4 - Utilizar el motor lejos de otras personas y de animales.
- 5 - Antes de poner el motor en marcha, comprobar que la palanca del acelerador funcione libremente.
- 6 - Llenar el depósito lejos de fuentes de calor y con el motor parado. No fumar durante el llenado.
- 7 - No repostar en locales cerrados ni en sitios mal ventilados.
- 8 - No poner el motor en marcha si no tiene todas sus piezas (incluidos silenciador, filtro de aire, tapa del filtro y cárter de arranque) correctamente montadas y fijadas.
- 9 - Con el motor al mínimo, el accesorio no debe girar. En caso contrario, ajustar el tornillo del ralentí.
- 10 - No realizar ninguna operación de mantenimiento con el motor en marcha.
- 11 - No utilizar el motor si el silenciador está averiado.
- 12 - No usar combustible (mezcla) para las operaciones de limpieza.
- 13 - No controlar la chispa de la bujía cerca del orificio del cilindro.

- 14 - Revisar el motor todos los días para cerciorarse de que todos los dispositivos de seguridad funcionen correctamente.
- 15 - No usar el motor en un sitio cerrado o poco ventilado. Los gases de escape son tóxicos: contienen monóxido de carbono.
- 16 - Mientras el motor esté en marcha o aún caliente, mantenerlo alejado de los materiales inflamables.
- 17 - Tener cuidado con el silenciador y con otras partes calientes.
- 18 - Apagar el motor y dejarlo enfriar antes de cargar combustible. No llenar totalmente el depósito.
- 19 - No quitar el tapón del depósito ni cargar combustible con el motor en marcha o aún caliente, dejarlo enfriar dos minutos antes de repostar.
- 20 - No poner el motor en marcha si se ha derramado mezcla, si se siente olor a gasolina o si hay peligro de explosión. Alejar el equipo del combustible vertido y evitar la formación de chispas hasta que la mezcla se haya evaporado por completo.
- 21 - No alterar de ningún modo las regulaciones del motor (hacerlo funcionar a la velocidad ajustada en fábrica).
- 22 - Vaciar el depósito de combustible antes de emprender un viaje largo o por caminos desiguales.
- 23 - Guardar el motor en un lugar seco, lejos de fuentes de calor y elevado del suelo.
- 24 - Hacer reparar el volante de inercia y el embrague exclusivamente en un Centro de Asistencia autorizado, ya que algunas piezas pueden romperse y salir disparadas con fuerza.
- 25 - No realizar nunca por cuenta propia operaciones que no sean de mantenimiento normal. Acudir exclusivamente a un Centro de Asistencia autorizado.
- 26 - El propietario o el usuario es responsable de los riesgos y accidentes sufridos por terceros y de los daños sufridos por bienes.

** ATENCIÓN**

- **Cuando el motor esté en marcha, agarre siempre la empuñadura delantera con la**

mano izquierda y la empuñadura trasera con la mano derecha. No entrecruce los brazos para agarrar las empuñaduras. Estas instrucciones también deberán ser respetadas por las personas zurdas (Fig. 2). Verificar que todas las partes del cuerpo estén alejadas de las cuchillas y del silenciador.

- No utilice nunca una máquina que tenga algún dispositivo de seguridad defectuoso. Controle y mantenga eficaces los dispositivos de seguridad como se indica en esta sección. Si encuentra algún dispositivo averiado, haga reparar la máquina en un centro de asistencia autorizado.
- Todo uso de la máquina distinto de los indicados expresamente en el manual debe considerarse impropio y, como tal, fuente potencial de daños personales y materiales.

## INDUMENTOS DE SEGURIDAD

 **Para trabajar con la desbrozadora, colocarse siempre indumentos de seguridad homologados.** El uso de elementos de seguridad no elimina los riesgos de lesiones pero reduce los daños en caso de accidente. Consultar con el vendedor de la máquina sobre los indumentos adecuados.

La ropa debe ser cumplir su función de protección y ser cómoda. Utilizar ropa adherente y protectora. **La chaqueta y el peto de protección son ideales.** No llevar ropa, bufandas, corbatas o adornos que puedan ser atrapados por la maleza. Recogerse el cabello largo y cubrirse, por ejemplo con un pañuelo, una gorra o un casco.

**Utilizar zapatos de seguridad con suela antideslizante y punteras de acero.**

**¡Utilizar siempre las gafas o la visera de protección!**

**Emplear elementos de protección contra el ruido, como auriculares o tapones.** El uso de las protecciones para el oído exige mayor atención y prudencia porque se reduce la percepción de las señales sonoras de peligro (gritos, alarmas, etc.).

**Ponerse guantes que absorban el máximo posible las vibraciones.**

## 2. EXPLICACIÓN DE LOS SÍMBOLOS Y ADVERTENCIAS DE SEGURIDAD (Fig. 13)

- 1 - Antes de utilizar esta máquina, leer el manual de instrucciones.
- 2 - Tipo de máquina: **UNIDAD MOTRIZ.**
- 3 - Número de serie.
- 4 - Año de fabricación.
- 5 - Burbuja primer.
- 6 - **¡ATENCIÓN!** - ¡Las superficies pueden estar calientes!.

## 3. COMPONENTES PRINCIPALES (Fig. 1)

- 1-2 - Las herramientas surtidas
- 3 - Arnés
- 4 - Tapón depósito combustible
- 5 - Pera de purga
- 6 - Tornillo regulación carburador
- 7 - Protección del silenciador
- 8 - Bujía
- 9 - Filtro de aire
- 10 - Empuñadura del motor de arranque
- 11 - Palanca de estrangulación
- 12 - Palanca de tope del acelerador
- 13 - Botón de paro
- 14 - Palanca del acelerador
- 15 - Conexión del correaje
- 16 - Empuñadura
- 17 - Tubo de transmisión
- 18 - Acoplamiento para aplicaciones
- 19 - Botón medio gas

## 4. ENSABLATE

### MONTAJE DE LA EMPUÑADURA (Fig. 3)

Monte la empuñadura (A) en el eje de transmisión y fijela mediante los tornillos (B).

La posición de la empuñadura es regulable en función de las exigencias del operador.

### MONTAJE Y DESMONTAJE DE APLICACIONES (FIG. 4)

#### Montaje

- Afloje el acoplamiento (E) girando el pomo (C) en sentido antihorario.

- Alinear el orificio del tubo de la aplicación (B) con el seguro (A) del empalme (E);
  - Tirar del seguro (A) hacia el exterior, introducir el tubo de la aplicación (D) e introducir la parte interna del seguro (A) en el orificio (B);
- Nota.** Para facilitar la operación, gire la herramienta de corte de la aplicación de modo que el eje de transmisión se encaje en la ensambladura. Controle que no haya suciedad en el acoplamiento.
- Enrosque firmemente el pomo (C) en sentido horario.

### Desmontaje

- Afloje el acoplamiento girando el pomo (C) en sentido antihorario y extraiga la aplicación.
- Tirar del seguro (A) hacia el exterior y extraer el tubo de la aplicación (D).

### Aplicaciones aprobadas

En la unidad motriz se pueden montar las siguientes aplicaciones:

- Aplicación desbrozadora: **D-BCH**
- Aplicación podadora: **D-PPH**
- Aplicación cortasetos: **D-HCH**
- Aplicación prolongación: **H**

## 5. PUESTA EN MARCHA

### COMBUSTIBLE

 **ATENCIÓN:** la gasolina es un combustible extremadamente inflamable. Poner mucho cuidado a la hora de manipular gasolina o una mezcla de combustibles. No fumar ni acercar fuego o llamas al combustible o a la máquina.

 **ADVERTENCIA:** El combustible y las emanaciones de combustible pueden causar lesiones graves por inhalación o por contacto con la piel. Por este motivo, es preciso adoptar precauciones para manejar combustible y asegurarse de que existe una ventilación adecuada.

 **ADVERTENCIA:** Existe peligro de envenenamiento por monóxido de carbono.

**Manipular el combustible con cuidado para reducir el riesgo de incendio o quemadura. El combustible es altamente inflamable.**

- Agitar y poner el combustible en un recipiente aprobado para el combustible.
- Mezclar el combustible al aire libre y en ausencia de chispas o llamas.
- Apoyar en el suelo, parar el motor y dejar enfriar antes del llenado.
- Aflojar el tapón del combustible lentamente para aliviar la presión y evitar fugas de combustible.
- Apretar firmemente el tapón de combustible después del llenado. Las vibraciones pueden causar un aflojamiento del tapón y fugas de combustible.
- Secar el combustible de las fugas de la unidad. Desplazar la máquina a 3 metros de distancia del sitio de llenado antes de poner el motor en marcha.
- No intentar en ninguna circunstancia quemar el combustible de las fugas.
- No fumar durante la manipulación del combustible ni durante el funcionamiento de la máquina.
- Almacenar el combustible en un lugar fresco, seco y bien ventilado.
- No almacenar el combustible en lugares con hojas secas, paja, papel, etc.
- Conservar la unidad y el combustible en lugares donde los vapores del combustible no puedan entrar en contacto con chispas o llamas libres, calentadores de agua, motores eléctricos o interruptores, hornos, etc.
- No quitar el tapón del depósito cuando el motor esté en funcionamiento.
- No utilizar combustible para la limpieza.
- Prestar atención para no ensuciarse la ropa con combustible.
- Mantenga la unidad motriz y el combustible fuera del alcance de los niños.

Este producto se acciona con un motor de 2 tiempos y requiere la premezcla de gasolina con aceite para motores de 2 tiempos. Premezclar la gasolina sin plomo con el aceite para motores de dos tiempos en un recipiente limpio aprobado para la gasolina.

**GASOLINA****ACEITE**

A

**2%-50 : 1**

| I  | I    | (cm <sup>3</sup> ) |
|----|------|--------------------|
| 1  | 0,02 | (20)               |
| 5  | 0,10 | (100)              |
| 10 | 0,20 | (200)              |
| 15 | 0,30 | (300)              |
| 20 | 0,40 | (400)              |
| 25 | 0,50 | (500)              |

**COMBUSTIBLE ACONSEJADO:** ESTE MOTOR ESTÁ CERTIFICADO PARA FUNCIONAR CON GASOLINA SIN PLOMO PARA USO AUTOMOVILÍSTICO CON 89 OCTANOS ([R + M] / 2) O CON UN NÚMERO MAYOR DE OCTANOS.

Mezclar el aceite para motores de 2 tiempos con la gasolina siguiendo las instrucciones del envase.

**La mezcla de aceite / gasolina se puede preparar con la cantidad correcta de aceite por litro, utilizando el dispensador graduado provisto (Fig.6A) y consultando la tabla A.**

Recomendamos utilizar aceite para motores de 2 tiempos Efco - Oleo-Mac **2% (1:50)**, formulado específicamente para todos los motores de dos tiempos enfriados por aire.

Las proporciones correctas de aceite y combustible indicadas en el prospecto (Fig. A) son adecuadas cuando se utiliza aceite para motores **PROSINT 2** y **EUROSINT 2** o un aceite para motor de alta calidad equivalente (**especificaciones JASO FD o ISO L-EGD**).

**⚠ PRECAUCIÓN: NO UTILIZAR ACEITE PARA VEHÍCULOS O ACEITE PARA MOTORES FUERA DE BORDA DE 2 TIEMPOS.**

**⚠ PRECAUCIÓN:**

- Comprar sólo la cantidad de combustible necesaria en base al consumo; no comprar más de lo que se utilizará en uno o dos meses;
- Conservar la gasolina en un recipiente cerrado herméticamente, en un lugar fresco y seco.

**⚠ PRECAUCIÓN - Para la mezcla, no utilice nunca un carburante con más del 10 % de**

**etanol. Se puede emplear gasohol (mezcla de gasolina y etanol) con contenido de etanol de hasta 10 % o combustible E10.**

**NOTA -** Prepare solo la mezcla necesaria para el uso; no la deje en el depósito o en el bidón durante mucho tiempo. Para conservar la mezcla durante 12 meses, se aconseja añadir estabilizador de combustible **Emak ADDITIX 2000** cód. 001000972.

**Gasolina alquilada**

**⚠ PRECAUCIÓN - La gasolina de alquilación no tiene la misma densidad que la gasolina normal. Por lo tanto, los motores puestos a punto con gasolina normal pueden precisar una regulación del tornillo H. Para esta operación, acuda a un centro de asistencia autorizado.**

**LLENADO**

Agitar el bidón de la mezcla antes del llenado.

**PREPARATIVOS PARA USAR****CORREAJE**

Una correcta regulación del correaje permite un buen balanceo de la máquina y una distancia correcta entre el terreno y el aparato cortante (Fig. 5).

- Use siempre el correaje de tipo sencillo.
- Enganche el motor al arnés con el mosquetón (A, Fig. 5).
- Ajuste la posición del gancho (15, Fig. 1) de modo que el motor quede bien equilibrado.
- Ubique la hebilla (C, Fig. 6) para obtener la altura correcta del motor.

**PUESTA EN MARCHA**

**⚠ ¡ATENCIÓN! Si no hay ninguna aplicación montada, el eje de transmisión sobresale de la unidad motriz. NO ponga NUNCA en marcha la unidad motriz sin una aplicación montada. El uso de la unidad motriz sin las aplicaciones específicas montadas puede causar lesiones graves al usuario y dañar la unidad.**

**⚠ Antes de poner el motor en marcha, asegúrese de que la aplicación esté bien**

montada y no esté en contacto con cuerpos extraños.

 Con el motor al mínimo, el dispositivo de corte no debe girar. De lo contrario en contacto con un Centro de Servicio Autorizado para llevar a cabo un control y solucionar el problema.

 **ADVERTENCIA:** Cuando el motor esté en marcha, agarre siempre la empuñadura delantera con la mano izquierda y la empuñadura trasera con la mano derecha. Asegúrese de mantener el cuerpo a la izquierda del tubo. No cruce las manos. Las personas zurdas deben seguir también estas instrucciones (Fig.2).

Adopte una postura adecuada para cortar.

 La exposición a las vibraciones puede causar daños a las personas que sufren de problemas de circulación sanguínea o nerviosos. Acudir al médico en caso de presentarse síntomas físicos como entumecimiento, falta de sensibilidad, debilitamiento o variaciones del color de la piel. Estos síntomas suelen aparecer en los dedos, las manos y los puños.

Antes de poner en marcha el motor controle que la palanca del acelerador funcione libremente.

 **ATENCIÓN:** seguir las instrucciones de seguridad al manipular el combustible. Apagar el motor antes del llenado. No añadir combustible a una máquina con el motor caliente o en funcionamiento. Alejarse 3 m del punto de llenado antes de poner el motor en marcha. ¡NO FUMAR!

1. Limpiar la superficie en torno al tapón del combustible para evitar contaminaciones.
2. Aflojar lentamente el tapón del combustible.
3. Verter la mezcla de combustible con cuidado en el depósito. Evitar que el combustible se derrame.
4. Antes de volver a poner el tapón del combustible, limpiar e inspeccionar la junta.

5. Colocar inmediatamente el tapón y apretarlo a mano. Eliminar todo eventual residuo de combustible.

 **ATENCIÓN:** comprobar que no haya fugas de combustible; si las hay, eliminarlas antes del uso. Si es necesario, contactar con el servicio de asistencia del revendedor.

### Motor ahogado

- Acople una herramienta adecuada en la funda de la bujía.
- Haga palanca para sacar la funda de la bujía.
- Desenrosque la bujía y séquela.
- Abra el acelerador por completo.
- Tire de la cuerda del motor de arranque varias veces para desahogar la cámara de combustión.
- Vuelva a poner la bujía y conecte su funda; presione **firmemente** hacia abajo.
- Ajuste el interruptor de activación/desactivación en la posición de arranque I.
- Ponga la palanca de estrangulación en la posición **OPEN**, aunque el motor esté frío.
- Ahora, arranque el motor.

### PROCEDIMIENTO DE ARRANQUE

- 1) Empuje lentamente el cebador cuatro veces (5, Fig. 1).
- 2) Ponga la palanca del estérter (11, Fig. 1) en la posición **CLOSE** (A, Fig. 11).
- 3) Tire la palanca del acelerador (14, Fig.1) y fíjela en semiaceleración, apretando el botón (19), suelte la palanca (14)
- 4) Apoye la máquina en el suelo en una posición estable. Controle que la herramienta de corte esté libre. Sujetando la máquina con una mano (Fig. 7), tire de la cuerda de arranque (no más de tres veces) hasta que se produzca la primera explosión del motor. Una máquina nueva puede necesitar más tirones.
- 5) Ponga la palanca del estérter (11, Fig. 1) en la posición **OPEN** (B, Fig. 8).
- 5) Tire de la cuerda de arranque para poner el motor en marcha. Cuando la máquina arranque, déjela calentar unos segundos, sin tocar el acelerador. La máquina puede necesitar más tiempo de calentamiento en

invierno o a elevada altitud. Por último, presione el acelerador (14, Fig. 1) para desactivar la semiaceleración.

**⚠ PRECAUCIÓN:**

- **No se enrolle nunca la cuerda en la mano.**
- **Al tirar de la cuerda de arranque, no la desenrolle por completo porque podría romperse.**
- **No suelte la cuerda de golpe; sostenga la empuñadura de arranque (11, Fig.1) y deje que la cuerda se rebobine lentamente.**

**⚠ ATENCIÓN:** Cuando el motor está caliente, no accione el cebador para su arranque.

**⚠ ATENCIÓN:** Emplear el dispositivo de semiaceleración exclusivamente en la fase de puesta en marcha del motor en frío.

### **RODAJE DEL MOTOR**

El motor alcanza su potencia máxima al cabo de las primeras 5-8 horas de trabajo.

Durante este período de rodaje, no haga funcionar el motor sin carga al régimen máximo para evitar un esfuerzo excesivo.

**⚠ ATENCIÓN.** Durante el rodaje, no modificar la carburación con el propósito de aumentar la potencia, el motor podría dañarse.

**NOTA:** es normal que un motor nuevo emita humo durante y después del primer uso.

### **6. PARADA DEL MOTOR**

Ponga la palanca del acelerador al mínimo (14, Fig. 1) y espere algunos minutos para que el motor se enfríe un poco. Apagar el motor e pulsar el botón de paro (13).

## 7. MANTENIMIENTO

### Tabla de mantenimiento

Tenga en cuenta que los siguientes intervalos de mantenimiento se aplican solamente en condiciones de funcionamiento normales. Si para su trabajo diario es necesario utilizar la máquina durante más tiempo del normal, o si las condiciones de corte son duras, los intervalos sugeridos se deberán ajustar en consecuencia.

|                                                                                                            |                                                                       | Antes de cada uso | Mensualmente | Si hay daños o defectos | Según sea necesario | Cada año o 100 horas |
|------------------------------------------------------------------------------------------------------------|-----------------------------------------------------------------------|-------------------|--------------|-------------------------|---------------------|----------------------|
| Toda la máquina                                                                                            | Inspeccionar (fugas, grietas y desgaste)                              | x                 |              |                         |                     |                      |
|                                                                                                            | Limpiar tras finalizar el trabajo diario                              |                   |              |                         |                     |                      |
| Controles (botón de paro, palanca de estrangulación, activador de aceleración, interbloqueo del activador) | Comprobar el funcionamiento                                           | x                 |              |                         |                     |                      |
| Depósito y tubos de combustible                                                                            | Inspeccionar (fugas, grietas y desgaste)                              | x                 |              |                         |                     |                      |
|                                                                                                            | Limpiar                                                               |                   |              |                         |                     | x                    |
| Filtro de combustible y tubos                                                                              | Inspeccionar                                                          |                   | x            |                         |                     |                      |
|                                                                                                            | Limpiar, sustituir el elemento de filtro                              |                   |              | x                       |                     | x                    |
| Todas las tuercas y tornillos accesibles (no los tornillos de ajuste)                                      | Inspeccionar                                                          | x                 |              |                         |                     |                      |
|                                                                                                            | Volver a apretar                                                      |                   | x            |                         |                     |                      |
| Filtro de aire                                                                                             | Limpiar                                                               | x                 |              |                         | x                   |                      |
|                                                                                                            | Sustituir                                                             |                   |              | x                       |                     | x                    |
| Aletas del cilindro                                                                                        | Limpiar                                                               |                   | x            |                         |                     |                      |
| Salidas de ventilación del sistema del motor de arranque                                                   | Limpiar tras finalizar el trabajo diario                              |                   |              |                         |                     |                      |
| Cuerda del motor de arranque                                                                               | Inspeccionar (daños y desgaste)                                       |                   | x            |                         |                     |                      |
|                                                                                                            | Sustituir                                                             |                   |              | x                       |                     |                      |
| Carburador                                                                                                 | Comprobar el ralentí (el accesorio de corte no debe girar al ralentí) | x                 |              |                         |                     |                      |
| Bujía                                                                                                      | Contrôle de l'écartement entre les électrodes                         |                   | x            |                         |                     |                      |
|                                                                                                            | Remplacement                                                          |                   |              | x                       |                     | x                    |
| Soportes de vibración                                                                                      | Inspeccionar (daños y desgaste)                                       |                   | x            |                         |                     |                      |
|                                                                                                            | Sustituir en el concesionario                                         |                   |              | x                       | x                   |                      |
| Acoplamiento para aplicaciones                                                                             | Engrasar                                                              |                   | x            |                         | x                   |                      |

## FILTRO DE AIRE

Cada 8-10 horas de trabajo, quite la tapa (A, Fig. 11), limpie el filtro (B).

Limpie con desengrasante Emak cód.001101009A, lave con agua y sople a distancia con aire comprimido desde el interior hacia el exterior.

Sustituirlo si está sucio o dañado. Un filtro obturado produce un funcionamiento irregular del motor, aumentando el consumo y disminuyendo su potencia.

## FILTRO DEL COMBUSTIBLE

Controle periódicamente el estado del filtro del combustible. Un filtro sucio crea dificultades en el arranque y disminuye las prestaciones del motor. Para efectuar la limpieza del filtro, quítelo por el agujero de carga combustible; en caso de excesiva suciedad, cámbielo (Fig. 10).

## MOTOR

Limpie periódicamente las aletas del cilindro con un pincel o con aire comprimido. La acumulación de impurezas sobre el cilindro puede provocar frotamiento calentamientos dañinos para el buen funcionamiento del motor.

## BUJIA

En caso de encendido defectuoso o funcionamiento irregular, extraiga la bujía, límpiela y sustitúyala, prestando atención a la distancia de los electrodos (Fig. 12). Utilizar bujía TORCH L8RTF o de otra marca con grado térmico equivalente.

## ACOPLAMIENTO PARA APLICACIONES

Para garantizar el funcionamiento correcto de la máquina, cada 30 horas de trabajo se debe desmontar la aplicación (D, Fig. 4), engrasar el eje de transmisión dentro del acoplamiento (E, Fig. 4) y el eje de transmisión en el extremo del acoplamiento (D, Fig. 4). Utilice grasa de bisulfuro de molibdeno de alta calidad. Controle el engrase del acoplamiento cada vez que cambie la aplicación.

## CARBURADOR

Antes de regular el carburador, limpie el filtro del aire (B, Fig. 11) y caliente el motor.

El tornillo de ralentí T ha sido regulado para que haya un buen margen de seguridad entre el régimen mínimo y el régimen de embrague.

**⚠ ATENCIÓN: Con el motor en ralentí (3100 r.p.m.) el disco no tiene que girar. Todas las regulaciones de carburación deben ser efectuadas por el revendedor o por un taller autorizado.**

**⚠ ATENCIÓN: Las variaciones climáticas o altimétricas pueden provocar variaciones en la carburación.**

## MANTENIMIENTO EXTRAORDINARIO

Se aconseja hacer revisar el equipo por un técnico especializado del servicio de asistencia, todos los años si el uso es intensivo o cada dos años si el uso es normal.

**⚠ ATENCIÓN: Todas las operaciones de mantenimiento no indicadas en el presente manual deben ser efectuadas en un taller autorizado.**

Para garantizar un constante y regular funcionamiento de la máquina, recuerde que las eventuales sustituciones de sus piezas deben ser efectuadas exclusivamente con **REPUESTOS ORIGINALES**.

**⚠ Eventuales modificaciones no autorizadas y/o el uso de repuestos no originales pueden causar lesiones graves o mortales al usuario y a terceros.**

## 8. ALMACENAJE

Si la máquina no se va a utilizar durante un tiempo prolongado:

- Vacíe y limpie el depósito de combustible en un sitio bien ventilado. Para vaciar el carburador, ponga el motor en marcha y déjelo hasta que se pare. Si queda mezcla en el carburador, las membranas pueden dañarse.
- Las operaciones para utilizar el aparato después de la inactividad invernal son iguales a las que se realizan para la puesta en marcha normal (pág. 35).
- Cumpla con todas las normas de mantenimiento antes descriptas.
- Quite el combustible del depósito y coloque el tapón.
- Limpiar cuidadosamente las ranuras de refrigeración y el filtro de aire (Fig. 11).
- Conserve en un ambiente fresco, lejos de fuentes de calor y posiblemente que no se encuentre en contacto directo con el suelo.

## 9. PROTECCIÓN DEL AMBIENTE

La protección ambiental debe ser un aspecto prioritario del uso de la máquina, en beneficio de la convivencia cívica y de la salud del planeta. Evite causar molestias a sus vecinos.

Respete escrupulosamente las normas locales para desechar el césped cortado.

Respete escrupulosamente las normas locales sobre el desecho de embalajes, aceites, gasolina, baterías, filtros, piezas deterioradas o



cualquier elemento de fuerte impacto ambiental. No los deseche con los residuos domésticos, sepárelos según su composición y llévelos a un centro de clasificación y reciclaje.

### **Desguace y eliminación**



Al final de la vida útil de la máquina, no la deje con la basura doméstica sino en un centro de residuos especiales.

Gran parte de los materiales que componen la máquina son reciclables; por ejemplo, todos los metales (acero, aluminio, latón) se pueden entregar a un chatarrero. Para más información, consulte al servicio de recogida de residuos de su zona. Una vez desguazada la máquina, deseche los componentes de acuerdo con las normas de protección ambiental, evitando contaminar el suelo, el aire y el agua.

**En todos los casos deben respetarse las normas pertinentes.**

En el momento de desechar la máquina, destruya la etiqueta del marcado CE y también este manual.

## 10. DATOS TECNICOS

|                                                                                                                         |                   |                |
|-------------------------------------------------------------------------------------------------------------------------|-------------------|----------------|
| Cilindrada                                                                                                              | cm <sup>3</sup>   | 25.4           |
| Motor                                                                                                                   |                   | 2 tiempos EMAK |
| Potencia                                                                                                                | kW                | 0.9            |
| N. giros/min mínimo                                                                                                     | min <sup>-1</sup> | 3.100          |
| Velocidad máxima del eje de salida                                                                                      | min <sup>-1</sup> | 8.100          |
| Velocidad del motor a la velocidad máxima del eje de salida                                                             | min <sup>-1</sup> | 10.500         |
| Capacidad del depósito de combustible  | cm <sup>3</sup>   | 640 (0.64 l)   |
| Primer carburador                                                                                                       |                   | Si             |
| Arranque fácil                       |                   | Si             |
| Peso                                                                                                                    | kg                | 4.9            |

## 11. DECLARACIÓN DE CONFORMIDAD

El abajo firmante, en representación de **Emak spa, empresa sita en la calle Fermi nº 4 de Bagnolo in Piano, 42011 ITALIA**, declara bajo su propia responsabilidad que la máquina:

1. Tipo: motor
2. Marca Oleo-Mac, Tipo BCH 25 D  
Marca Efco, Tipo DSH 250 D
3. Identificación de serie 799 XXX 0001 ÷ 799 XXX 9999 cumple lo establecido por la Directiva / el Reglamento y sucesivas modificaciones o integraciones:  
2006/42/CE - 2014/30/EU - 2011/65/EU, e y por las siguientes normas armonizadas:

EN ISO 12100:2010 - EN 55012:2007/A1:2009  
Documentación técnica disponible en la sede administrativa: Dirección Técnica

Realizado en la calle Fermi 4 de Bagnolo in Piano, Italia

Fecha: 30/04/2021

   
Fausto Bellamico - President

## 12. CERTIFICADO DE GARANTÍA

Esta máquina ha sido diseñada y realizada con las técnicas más avanzadas. El fabricante garantiza sus productos por 24 meses desde la fecha de compra para uso no profesional. La garantía se limita a 12 meses en caso de uso profesional

### Condiciones generales de la garantía

- 1) La garantía tiene validez a partir de la fecha de compra. A través de la red de ventas y asistencia técnica, el fabricante sustituirá gratuitamente las partes que presenten defectos de material o de fabricación. La garantía no priva al comprador de los derechos legales establecidos por el Código Civil con respecto a las consecuencias de los defectos o vicios del objeto vendido.
- 2) El personal técnico actuará lo más pronto posible, dentro de los límites impuestos por motivos organizativos.
- 3) **Para solicitar asistencia en garantía, es necesario presentar el certificado que figura más adelante, sellado por el vendedor y cumplimentado en todas sus partes, además de la factura o el tique de compra.**
- 4) La garantía se anula en caso de:
  - Ausencia manifiesta de mantenimiento.
  - Utilización incorrecta o alteración del

- producto.
  - Uso de lubricantes o combustibles inadecuados.
  - Empleo de recambios o accesorios no originales.
  - Intervenciones realizadas por personal no autorizado.
- 5) La garantía no cubre los materiales de consumo ni las partes sujetas a un desgaste normal de funcionamiento.
  - 6) La garantía no cubre los trabajos de actualización y mejora del producto.
  - 7) La garantía no cubre la puesta a punto ni las operaciones de mantenimiento que deban realizarse durante el periodo de garantía.
  - 8) Todo daño sufrido por el producto durante el transporte debe señalarse inmediatamente al transportista; de lo contrario la garantía se anula.
  - 9) Para los motores de otras marcas (Briggs & Stratton, Subaru, Honda, Kipor, Lombardini, Kohler, etc.) montados en nuestras máquinas, vale la garantía del respectivo fabricante.
  - 10) La garantía no cubre daños o perjuicios directos o indirectos, materiales o personales, causados por fallos de la máquina o derivados de la imposibilidad de utilizarla.

MODELO

Nº DE SERIE

ADQUIRIDO POR EL SR.

FECHA

CONCESIONARIO

 ¡No expedir! Adjuntar sólo al pedido de asistencia técnica.

### 13. RESOLUCIÓN DE PROBLEMAS



**ATENCIÓN:** parar la unidad y desconectar la bujía antes de realizar todas las pruebas correctivas recomendadas en la tabla siguiente, a no ser que sea necesario el funcionamiento de la unidad.

Una vez verificadas todas las posibles causas, si el problema no se resuelve, llamar a un Centro de Asistencia Autorizado. Si se observa un problema no listado en esta tabla, llamar a un Centro de Asistencia Autorizado.

#### PROBLEMA

#### POSIBLES CAUSAS

#### SOLUCIÓN

El motor no arranca o se apaga a los pocos segundos del arranque.

1. No hay chispa
2. Motor atascado

1. Controlar la chispa de la bujía. Si no hay chispa, repetir la prueba con una bujía nueva (**L8RTF**).
2. Seguir el procedimiento de la pág. 37. Si el motor no arranca, repetir el procedimiento con una bujía nueva.

El motor arranca, pero no acelera correctamente o no funciona correctamente a alta velocidad.

Es necesario regular el carburador.

Llamar a un Centro de Asistencia Autorizado para regular el carburador.

El motor no alcanza la máxima velocidad y/o emite demasiado humo.

1. Controlar la mezcla aceite-gasolina.
2. Filtro de aire sucio.
3. Es necesario regular el carburador.

1. Utilizar gasolina fresca y un aceite adecuado para motores de 2 tiempos.
2. Limpiar; leer las instrucciones del capítulo Mantenimiento del filtro de aire.
3. Llamar a un Centro de Asistencia Autorizado para regular el carburador.

El motor arranca, gira y acelera, pero no mantiene el mínimo.

Es necesario regular el carburador.

Regular el tornillo del mínimo "T" (Fig. 9) en sentido horario para aumentar la velocidad; consultar el capítulo Mantenimiento del carburador.

El motor arranca y funciona, pero la herramienta de corte no gira.

Embrague, par cónico o eje de transmisión dañado

Sustituir si es necesario; contactar con un Centro de Asistencia Autorizado



**ATENCIÓN:** No intente hacer reparaciones si no dispone de los medios y los conocimientos técnicos necesarios. Toda operación mal realizada invalida automáticamente la garantía y exime de responsabilidad al fabricante.

## ПЕРЕВОД ОРИГИНАЛЬНОЙ ИНСТРУКЦИИ

### Внимание уважаемых клиентов

Благодарим вас за выбор продукции Etnak. Наша сеть дилерских и авторизованных сервисных центров находится в вашем полном распоряжении и готова удовлетворить любые ваши запросы.

### ВВЕДЕНИЕ

Для правильного использования машины и для предотвращения несчастных случаев перед началом работы очень внимательно прочтите данное руководство. Здесь даются пояснения по работе различных узлов машины, а также указания по требуемым проверкам и техобслуживанию.

**Примечание. Описания и иллюстрации, приведенные в данном руководстве, не считаются строго обязывающими. Фирма-изготовитель оставляет за собой право вносить изменения в конструкцию машины без обязательств обновления этого руководства.**

Кроме указаний по эксплуатации и техническому обслуживанию, данное руководство содержит информацию, требующую особого внимания. Такая информация отмечена символами, описанными ниже:

**ВНИМАНИЕ:** относится к случаям, когда существует риск несчастных случаев, в том числе с летальным исходом, или телесных повреждений или серьезного ущерба имуществу.

**ОСТОРОЖНО:** относится к случаям, когда существует риск повреждения устройства или его составных частей.

### ВНИМАНИЕ

#### РИСК ПОВРЕЖДЕНИЯ СЛУХА

ПРИ НОРМАЛЬНЫХ РАБОЧИХ УСЛОВИЯХ  
ПОЛЬЗОВАТЕЛЬ ЭТОЙ МАШИНЫ  
ПОДВЕРГАЕТСЯ ЕЖЕДНЕВНОМУ УРОВНЮ  
ШУМА, РАВНОМУ ИЛИ ПРЕВЫШАЮЩЕМУ  
85 дБ (А)

### ОГЛАВЛЕНИЕ

#### 1. ПРАВИЛА БЕЗОПАСНОСТИ

(раздел содержит указания, необходимые для безопасного использования машины)

45

2. **ОБЪЯСНЕНИЕ СИМВОЛОВ И ПРАВИЛА БЕЗОПАСНОСТИ** (в разделе описано как идентифицировать машину и содержится описание символов) 47
3. **ОСНОВНЫЕ СОСТАВНЫЕ ЧАСТИ** (в разделе описано расположение основных частей, из которых состоит машина) 47
4. **СБОРКА** (в разделе описано как снять упаковочный материал и выполнить монтаж отдельных деталей) 48
5. **ВКЛЮЧЕНИЕ** 48
6. **ОСТАНОВКА ДВИГАТЕЛЯ** 51
7. **ТЕХОБСЛУЖИВАНИЕ** (глава содержит всю необходимую информацию для обеспечения нормального технического состояния машины) 52
8. **ХРАНЕНИЕ** 53
9. **ОХРАНА ОКРУЖАЮЩЕЙ СРЕДЫ** (в разделе содержатся рекомендации по использованию машины, не нанося вред окружающей среде) 53
10. **ТЕХНИЧЕСКИЕ ДАННЫЕ** (в разделе содержится краткое описание основных характеристик машины) 55
11. **ДЕКЛАРАЦИЯ СООТВЕТСТВИЯ** 56
12. **ГАРАНТИЙНОЕ СВИДЕТЕЛЬСТВО** (в разделе изложены условия гарантии) 56
13. **РУКОВОДСТВО ПО УСТРАНЕНИЮ НЕИСПРАВНОСТЕЙ** (раздел поможет вам быстро разрешить любую возникшую во время эксплуатации проблему) 57



**ВНИМАНИЕ!** – Силовой блок “VCH 25 D/DSH 250 D”, описанный в настоящем руководстве, может использоваться только в соответствии со следующими насадками: **Мотокоса “D-VCH”, высокорез “D-PPH”, кусторез “D-HCH” и удлинитель “H”**. В любом случае, перед тем как приступить к использованию машин в сборе, внимательно прочитайте настоящее руководство и руководства на насадки.

## 1. ПРАВИЛА БЕЗОПАСНОСТИ

### ВНИМАНИЕ

- Указания по технике безопасности, приведенные в руководстве, относятся исключительно к работе двигателя. Они не учитывают опасные ситуации, вытекающие из эксплуатации машины, оснащенной этим двигателем.
- При включении вашей машины создается электромагнитное поле с очень малой напряженностью. Это поле может создать помехи для работы некоторых кардиостимуляторов. Для снижения риска получения серьезных или смертельных травм, лица с живленными кардиостимуляторами должны проконсультироваться со своим врачом и изготовителем кардиостимулятора перед тем, как приступить к эксплуатации машины.

### ВНИМАНИЕ: Местное законодательство может накладывать ограничения на использование машины.

- 1 - Запрещается использовать двигатель лицам, находящимся в состоянии физического утомления или под воздействием алкоголя, наркотических или лекарственных средств
- 2 - Используйте подходящую одежду и защитные средства, такие как сапоги, прочные брюки, перчатки, защитные очки, наушники и каску. Используйте прилегающую к телу, но удобную одежду.
- 3 - Использование двигателя следует доверять исключительно взрослым операторам, которые в состоянии усвоить и соблюдать правила техники безопасности, предупреждения и указания, приведенные в настоящем руководстве. Использование двигателя несовершеннолетними категорически запрещается.
- 4 - Используйте двигатель на удалении от других людей или животных.
- 5 - Перед запуском двигателя удостоверьтесь в свободном ходе рычага акселератора.
- 6 - Производите заправку топливом при остановленном двигателе и на удалении от источников тепла. Не курите при заправке.
- 7 - Не выполняйте заправку топлива в закрытых или плохо вентилируемых

помещениях.

- 8 - Никогда не запускайте двигатель, на котором не установлены и надлежащим образом не закреплены все компоненты, в том числе глушитель, воздушный фильтр, крышка фильтра и др.
- 9 - При работе двигателя на холостом ходу насадка не должна вращаться. В противном случае отрегулируйте винт холостого хода.
- 10 - Не производите никаких операций по техобслуживанию при работающем двигателе.
- 11 - Не работайте с поврежденным глушителем.
- 12 - Не используйте топливо (топливную смесь) для чистки машины.
- 13 - Не проверяйте искру свечи вблизи отверстия цилиндра.
- 14 - Ежедневно проверяйте работоспособность всех защитных и прочих устройств двигателя.
- 15 - Не используйте двигатель в закрытых или плохо проветриваемых помещениях. Выхлопные газы токсичны: они содержат монооксид углерода.
- 16 - Держите работающий (или еще горячий) двигатель на расстоянии от горючих материалов.
- 17 - Будьте осторожными с глушителем и другими нагревающимися деталями.
- 18 - Выключите двигатель и дождитесь, пока он остынет, прежде чем снова заливать в бак топливо. Не заполняйте бак до краев.
- 19 - Не открывайте крышку топливного бака и не выполняйте заправку бака при еще горячем или работающем двигателе (дайте двигателю остыть в течение 2 минут перед тем, как приступить к заправке).
- 20 - Не эксплуатируйте двигатель в случае утечек топливной смеси, при наличии запаха бензина или опасности взрыва (отведите машину в сторону от пролитой смеси и не допускайте образования каких-либо искр до тех пор, пока она полностью не испарится).
- 21 - Ни коим образом не пытайтесь изменить регулировки двигателя (он должен всегда работать на скорости, установленной изготовителем).
- 22 - Слейте бензин из топливного бака в случае транспортировки на значительные расстояния или по неровным дорогам.
- 23 - Храните двигатель в сухом месте, вдали от источников тепла и не в прямом контакте с грунтом.

- 24 - Так как некоторые детали могут сломаться, и при этом их части могут быть опасно отброшены в сторону, поручайте ремонт маховика и муфты сцепления исключительно авторизованному сервисному центру.
- 25 - Производите самостоятельно только текущее техобслуживание. Обращайтесь исключительно в авторизованный сервисный центр.
- 26 - Не забывайте, что владелец или оператор изделия несет ответственность за несчастные случаи или создание опасных ситуаций для третьих лиц или их собственности.

### ВНИМАНИЕ

- При работающем двигателе всегда держите переднюю ручку левой рукой, а заднюю ручку - правой. Ни в коем случае не скрещивайте руки, когда вы держите кусторез. Эти указания относятся также на левшей (Рис.2). Старайтесь держать все части тела в стороне от ножей и глушителя.
- Категорически запрещается использовать машину, если защитные приспособления неисправны. Защитные приспособления необходимо проверять и осуществлять их техобслуживание согласно указаниям, изложенным в этом разделе. Если результат проверки оказался негативным, обратитесь в уполномоченный центр технической поддержки для ремонта машины.
- Любой вид использования машины, который не предусмотрен в явном виде в настоящем руководстве, считается неправильным и является источником опасностей для людей и имущества.

### ЗАЩИТНАЯ ОДЕЖДА

 При работе с газонокосилкой всегда надевайте сертифицированную защитную одежду. Применение защитной одежды не устраняет риска получения травмы, но уменьшает возможные последствия несчастного случая. Привыкните к защитной одежде, руководствуясь рекомендациями Вашего доверенного дилера.

Одежда должна быть удобной и не мешать при работе. **Надевайте прилегающую к телу защитную одежду. Защитные куртка и комбинезон являются идеальным решением.** Не надевайте платья, шарфы,

галстуки или шарфы, которые могут зацепиться за ветки. Соберите в пучок длинные волосы и спрячьте их (например под платок, шапку, каску и т.д.).

**Надевайте защитные ботинки, имеющие противоскользящие подошвы и стальные наконечники.**

**Надевайте защитные очки или козырек! Используйте приспособления для защиты органов слуха, например, наушники или затычки.** Применение приспособлений для защиты органов слуха требует особого внимания и осторожности, так как при этом ограничивается способность воспринимать звуковые сигналы об опасности (крики, сигналы предупреждения и т.д.).

**Надевайте перчатки, обеспечивающие максимальное поглощение вибраций.**

### 2. ОБЪЯСНЕНИЕ СИМВОЛОВ И ПРАВИЛА БЕЗОПАСНОСТИ (рис. 13)

- 1 - Перед эксплуатации машины прочтите руководство по эксплуатации.
- 2 - Тип машины: **СИЛОВОЙ БЛОК**
- 3 - Серийный номер
- 4 - Год изготовления.
- 5 - Кнопка подсасывающего насоса
- 6 - **ВНИМАНИЕ!** - Поверхности могут быть горячими!

### 3. ОСНОВНЫЕ СОСТАВНЫЕ ЧАСТИ (рис. 1)

- 1-2 - Набор инструментов
- 3 - Ремни
- 4 - Крышка топливного бака
- 5 - Кнопка праймера
- 6 - Винты регулировки карбюратора
- 7 - Крышка глушителя
- 8 - Модель
- 9 - Воздушный фильтр
- 10 - Ручка стартера
- 11 - Рычаг воздушной заслонки
- 12 - Рычаг остановки акселератора
- 13 - Кнопка остановить
- 14 - Рукоятка запуска
- 15 - Одиночный или двойной ремень
- 16 - Ручка
- 17 - Удлинитель
- 18 - Муфта для крепления насадок
- 19 - Кнопка наполовину дроссельной заслонки

## 4. СБОРКА

### УСТАНОВКА РУЧКИ (Рис. 3)

Установите рукоятку (А) на штангу и закрепите ее, используя винты (В). Положение рукоятки рассчитывается, исходя из удобства оператора.

### МОНТАЖ И ДЕМОНТАЖ НАСАДОК (РИС.4)

#### Монтаж:

- Ослабьте муфту (Е), поворачивая ручку (С) против часовой стрелки;
- Выровняйте отверстие на установочной трубке (В) со стопором (А) на соединении (Е).
- Вытянув стопор (А) наружу, введите установочную трубку (D) и вставьте внутреннюю часть стопора (А) в отверстие (В).  
**Примечание:** Для облегчения этой операции поворачивайте режущий узел насадки для обеспечения совмещения передаточного вала с посадочным отверстием. Убедитесь в отсутствии грязи в муфте;
- Плотно закрутите ручку (С), поворачивая ее по часовой стрелке.

#### Демонтаж:

- Ослабьте крепление насадки, поворачивая ручку (С) против часовой стрелки, и снимите насадку.
- Вытянув стопор (А) наружу, извлеките установочную трубку (D).

#### Разрешенные к применению насадки

На силовом блоке могут быть смонтированы следующие насадки:

- Насадка-мотокоса: **D-BCH**
- Насадка-высокорез: **D-PPH**
- Насадка-кусторез: **D-HCH**
- Насадка - удлинитель: **H**

## 5. ВКЛЮЧЕНИЕ

### ТОПЛИВО

 **ВНИМАНИЕ! Бензин является чрезвычайно огнеопасным видом топлива. При обращении с бензином или топливной смесью будьте максимально осторожны. Не курите и не подносите источники открытого пламени к топливу или машине.**

 **ПРЕДОСТЕРЕЖЕНИЕ: Топливо и пары топлива могут причинить серьезный вред здоровью при вдыхании или попадании на кожу. Поэтому будьте осторожны при обращении с топливом и обеспечьте надлежащую вентиляцию.**



 **ПРЕДОСТЕРЕЖЕНИЕ: Помните об опасности отравления одноокисью углерода.**

- Для снижения опасности возгорания и получения ожогов будьте осторожны при обращении с топливом. Оно является чрезвычайно огнеопасным.
- Размешивайте и храните топливо в специальной канистре.
- Смешивайте топливо на открытом воздухе – на участке, на котором отсутствуют искры или пламя.
- Перед заправкой опустите машину на землю и заглушите двигатель.
- Медленно открутите крышку заливочной горловины для снятия давления и во избежание утечек топлива.
- После заправки плотно закрутите крышку. Вибрации могут привести к ослаблению крышки и к утечке топлива.
- Вытрите пролившееся топливо. Перед тем как приступить к запуску двигателя, отнесите машину на расстояние не менее 3 м от места заправки.
- Ни при каких обстоятельствах не пытайтесь поджигать пролившееся топливо.
- Не курите при обращении с топливом и во время работы машины.
- Храните топливо в сухом, прохладном и хорошо вентилируемом месте.
- Не храните топливо рядом с сухими листьями, соломой, бумагой и т.д.
- Держите машину и топливо в таких местах, в которых исключена возможность контакта топливных паров с искрами или открытым пламенем, бойлерами, электромоторами, выключателями, печами и т.д.
- Не снимайте крышку заправочной горловины при работающем двигателе.
- Не используйте топливо для чистки.
- Будьте осторожны и не допускайте попадания топлива на свою одежду.
- Храните силовой блок и топливо в месте, недоступном для детей.

Данная машина приводится в действие 2-тактным двигателем и подлежит заправке



предварительно приготовленной бензино-масляной смесью для 2-тактных двигателей. Предварительно смешайте неэтилированный бензин с маслом для двухтактных двигателей в чистой емкости, пригодной для хранения бензина.

| БЕНЗИН                                                                            |      | МАСЛО                                                                             |  | A |
|-----------------------------------------------------------------------------------|------|-----------------------------------------------------------------------------------|--|---|
|  |      |  |  |   |
|                                                                                   |      | 2%-50 : 1                                                                         |  |   |
| I                                                                                 | I    | (cm <sup>3</sup> )                                                                |  |   |
| 1                                                                                 | 0,02 | (20)                                                                              |  |   |
| 5                                                                                 | 0,10 | (100)                                                                             |  |   |
| 10                                                                                | 0,20 | (200)                                                                             |  |   |
| 15                                                                                | 0,30 | (300)                                                                             |  |   |
| 20                                                                                | 0,40 | (400)                                                                             |  |   |
| 25                                                                                | 0,50 | (500)                                                                             |  |   |

**РЕКОМЕНДУЕМОЕ ТОПЛИВО:** ДАННЫЙ ДВИГАТЕЛЬ СЕРТИФИЦИРОВАН ДЛЯ РАБОТЫ С НЕЭТИЛИРОВАННЫМ БЕНЗИНОМ ДЛЯ АВТОТРАНСПОРТНЫХ СРЕДСТВ С ОКТАНОВЫМ ЧИСЛОМ  $89 [(R + M) / 2]$  ИЛИ БОЛЬШИМ.

Смешивайте бензин с маслом для двухтактных двигателей в соответствии с указаниями, приведенными на таре.

**Смесь масло / бензин может быть приготовлена с правильным количеством масла на литр, используя предоставленный градуированный дозатор (Рис.6А) и ссылаясь на таблицу А.**

Мы рекомендуем использовать масло для 2-тактных двигателей Efco - Oleo-Mac в концентрации **2% (1:50)**, специально разработанное для всех двухтактных двигателей с воздушным охлаждением.

Соотношения масла/бензина, приведенные в следующей таблице (Рис.А), являются верными при использовании масла **PROSINT 2** или **EUROSINT 2** или эквивалентного ему высококачественного масла (удовлетворяющего стандарту **JASO FD** или **ISO L-EGD**).

**⚠ ВНИМАНИЕ! НЕ ИСПОЛЬЗУЙТЕ МАСЛО ДЛЯ АВТОМОБИЛЕЙ ИЛИ МАСЛО ДЛЯ ЗАБОРТНЫХ ДВУХТАКТНЫХ ДВИГАТЕЛЕЙ**

**⚠ ВНИМАНИЕ!**

- Приобретайте топливо исключительно в количествах, соответствующих вашему объему потребления; не приобретайте

**больше топлива, чем вы расходуете в течение одного-двух месяцев;**

- Храните бензин в герметичной емкости в сухом и прохладном месте.

**⚠ ВНИМАНИЕ! Никогда не используйте для топливной смеси топливо с содержанием этанола больше 10 %; допускается использовать газохол (смесь бензина с этанолом) с содержанием этанола до 10 % или топливо E10.**

**ПРИМЕЧАНИЕ** - Готовьте только необходимое для работы количество смеси; не оставляйте готовую смесь в баке машины или в канистре на долгое время. Рекомендуется использовать стабилизирующую присадку для топлива **Emak ADDITIX 2000** код 001000972, позволяющую хранить топливную смесь в течение 12 месяцев.

**Алкилированный бензин**

**⚠ ВНИМАНИЕ! Плотность алкилированного бензина отлична от плотности обычного бензина. Поэтому на двигателях, отрегулированных для работы с обычным бензином, может потребоваться изменение регулировки винта Н. Для выполнения этой операции следует обращаться в авторизованный сервисный центр.**

**ЗАПРАВКА ТОПЛИВНОЙ СМЕСЬЮ**

Перед заправкой взболтайте канистру со смесью.

**ПОДГОТОВКА К РАБОТЕ**

**РЕМНИ**

Правильно используйте ремни машины для установки баланса и распределения веса (Рис. 5).

- Установите одинарный или двойной ремень.
- Прикрепите двигатель к ремню с помощью карабина (А, Рис.5).
- Установите защелку (15, Рис.1) так, чтобы добиться наилучшей балансировки двигателя.
- Расположите пряжку (С, Рис.6) так, чтобы получить правильную высоту двигателя.

## ВКЛЮЧЕНИЕ

**⚠ ВНИМАНИЕ!** Если насадка не установлена, передаточный вал снаружи открыт. НИ В КОЕМ СЛУЧАЕ не включайте силовой блок без предварительной установки насадки. Использование силового блока без установленных рекомендованных насадок может привести к серьезным травмам пользователя и/или повреждению этого блока.

**⚠** Перед запуском двигателя убедитесь в том, что насадка установлена правильно и не задевает посторонние предметы.

**⚠** При работе двигателя на холостом ходу устройство резки не должно вращаться. В противном случае обратитесь в авторизованный сервисный центр, чтобы провести проверку и устранить проблему.

**⚠ ПРЕДОСТЕРЕЖЕНИЕ:** При работающем двигателе всегда держите переднюю ручку левой рукой, а заднюю ручку - правой. Ваше тело всегда должно находиться слева от штанги. Никогда не держите рукоятку скрещенными руками. Левши также должны соблюдать эти указания (Рис.2).

При работе сохраняйте правильное положение.

**⚠** Воздействие вибрации может вызвать проблемы со здоровьем у людей с нарушенным кровообращением или с заболеваниями нервной системы. Обратитесь за медицинской помощью, если у Вас возникли такие симптомы, как онемение, потеря чувствительности, упадок сил или изменение цвета кожи. Как правило, эти симптомы возникают в пальцах, руках или запястьях.

Перед включением двигателя удостоверьтесь, что рычаг акселератора двигается свободно.

**⚠ ВНИМАНИЕ!** При обращении с топливом соблюдайте установленные правила техники безопасности. Перед заправкой выключайте двигатель. Никогда

не выполняйте заправку бака машины при еще горячем или работающем двигателе. Перед тем как запускать двигатель, отойдите не менее, чем на 3 м от места выполнения заправки. НЕ КУРИТЕ!

1. Во избежание засорений прочистите поверхность вокруг заливочной горловины.
2. Медленно отвинтите крышку заливочной горловины.
3. Осторожно залейте в бак бензино-масляную смесь. Не допускайте проливания топлива.
4. Перед тем как устанавливать на место крышку заливочной горловины, прочистите прокладку и проверьте ее состояние.
5. Сразу же после заправки установите на место крышку заливочной горловины и закрутите ее вручную. В случае пролива топлива вытрите его.

**⚠ ВНИМАНИЕ!** Проверяйте, нет ли утечек топлива из машины, и в случае обнаружения таковых устраняйте их перед тем, как приступать к работе. При необходимости обращайтесь в авторизованный сервисный центр.

### Двигатель залит топливом

- Подденьте подходящий инструмент под колпак свечи зажигания.
- Снимите колпак свечи.
- Отвинтите и снимите свечу зажигания.
- Широко откройте дроссельную заслонку.
- Несколько раз дерните за шнур стартера, чтобы очистить камеру сгорания.
- Установите на место свечу зажигания, установите колпак и сильно нажмите на него - затем установите на место остальные детали.
- Установите выключатель в I - положение пуска.
- Установите рычаг воздушной заслонки в положение **OPEN**, даже если двигатель еще не прогрет.
- Теперь запустите двигатель.

### ПРОЦЕДУРА ЗАПУСКА

- 1) Медленно нажмите на праймер 4 раз (5, Рис.1).
- 2) Установите рычаг стартера (11, Рис.1) в положение **CLOSE** (A, Рис.11).
- 3) Оттяните рычаг акселератора (14, рис.1) и положении половины ускорения нажимая

на кнопку (19); отпустите рычаг (14).

- 4) Установите машину на землю в устойчивое положение. Убедитесь, что режущий узел свободен. Держа машину одной рукой (Рис.7), потяните за пусковой шнур (не более 3 раз) до первого схватывания двигателя. На новой машине может потребоваться дополнительное число рывков.
- 5) Установите рычаг стартера (11, Рис.1) в положение **OPEN** (В, Рис.8).
- 6) Потяните за пусковой шнур, чтобы запустить двигатель. После запуска двигателя прогрейте машину в течение нескольких секунд, не трогая акселератор. При более низких температурах или большой высоте над уровнем моря для прогрева машины может потребоваться больше времени. В завершение нажмите на акселератор (14, Рис.1) для отключения режима «полугаза».



#### **ОСТОРОЖНО:**

- **Ни в коем случае не наматывайте пусковой шнур на руку.**
- **Дергая за пусковой шнур, не вытягивайте его на всю длину, т.к. это может привести к его обрыву.**
- **Не отпускайте резко шнур; держите ручку пускового шнура (11, Рис.1), давая шнуру медленно намотаться на нее.**



**ВНИМАНИЕ:** Если двигатель прогреет, не надо пользоваться воздушной заслонкой для повторного запуска.



**ВНИМАНИЕ!** - Устройство среднего ускорения следует использовать только при запуске двигателя в холодном состоянии.

#### **ОБКАТКА ДВИГАТЕЛЯ**

Двигатель достигает своей максимальной мощности после первых 5-8 часов работы. Во время этого периода обкатки не используйте двигатель вхолостую на максимальном числе оборотов, чтобы не подвергать его чрезмерным нагрузкам.



**ВНИМАНИЕ!** - Во время обкатки не изменяйте режим карбюрации для достижения большей мощности; это может привести к повреждению двигателя.



**ПРИМЕЧАНИЕ:** **испускание дыма новым двигателем при его первом использовании и после него является нормальным явлением.**

#### **6. ОСТАНОВКА ДВИГАТЕЛЯ**

Отпустите рычаг акселератора (14, рис. 1) и подождите несколько минут, пока двигатель не перейдет в режим холостого хода. Выключите двигатель, нажав кнопку остановить (13).

## 7. ТЕХОБСЛУЖИВАНИЕ

### Таблица технического обслуживания

Пожалуйста, учтите, что следующие интервалы техобслуживания действительны только для нормальных условий работы. Если ваша ежедневная работа требует большего времени по сравнению с нормальной эксплуатацией, или при наличии тяжелых условий резки, то рекомендуемые интервалы должны быть уменьшены соответствующим образом

|                                                                                                  |                                                                                   | Перед каждым использованием | Ежемесячно | При повреждении или неисправности | При необходимости | 1 год или 100 часов |
|--------------------------------------------------------------------------------------------------|-----------------------------------------------------------------------------------|-----------------------------|------------|-----------------------------------|-------------------|---------------------|
| Машина целиком                                                                                   | Проверьте (на утечки, трещины и износ)                                            | x                           |            |                                   |                   |                     |
|                                                                                                  | Прочистите по окончании рабочего дня                                              |                             |            |                                   |                   |                     |
| Органы управления (Кнопка остановить, Рычаг воздушной заслонки, Рычаг дросселя, Стопор дросселя) | Проверьте работоспособность                                                       | x                           |            |                                   |                   |                     |
|                                                                                                  | Проверьте (на утечки, трещины и износ)                                            | x                           |            |                                   |                   |                     |
| Топливный бак                                                                                    | Проверьте (на утечки, трещины и износ)                                            | x                           |            |                                   |                   |                     |
|                                                                                                  | Прочистите                                                                        |                             |            |                                   |                   | x                   |
| Топливный фильтр и трубопроводы                                                                  | Проверьте                                                                         |                             | x          |                                   |                   |                     |
|                                                                                                  | Прочистите, Замените фильтрующий элемент                                          |                             |            | x                                 |                   | x                   |
| Все доступные гайки и болты (кроме регулировочных винтов)                                        | Проверьте                                                                         | x                           |            |                                   |                   |                     |
|                                                                                                  | Вновь затяните                                                                    |                             | x          |                                   |                   |                     |
| Воздушный фильтр                                                                                 | Прочистите                                                                        | x                           |            |                                   | x                 |                     |
|                                                                                                  | Замените                                                                          |                             |            | x                                 |                   | x                   |
| Ребра охлаждения цилиндра                                                                        | Прочистите                                                                        |                             | x          |                                   |                   |                     |
| Вентиляционные отверстия блока стартера                                                          | Прочистите по окончании рабочего дня                                              |                             |            |                                   |                   |                     |
| Шнур стартера                                                                                    | Проверьте (на повреждение и износ)                                                |                             | x          |                                   |                   |                     |
|                                                                                                  | Замените                                                                          |                             |            | x                                 |                   |                     |
| Карбюратор                                                                                       | Проверьте на холостом ходу (режущая насадка не должна вращаться на холостом ходу) | x                           |            |                                   |                   |                     |
| Свеча зажигания                                                                                  | Проверьте зазор между электродами.                                                |                             | x          |                                   |                   |                     |
|                                                                                                  | Замените                                                                          |                             |            | x                                 |                   | x                   |
| Антивибрационные опоры                                                                           | Проверьте (на повреждение и износ)                                                |                             | x          |                                   |                   |                     |
|                                                                                                  | Обратитесь к дилеру для замены                                                    |                             |            | x                                 | x                 |                     |
| Муфта для крепления насадок                                                                      | Смажьте                                                                           |                             | x          |                                   | x                 |                     |

## ВОЗДУШНЫЙ ФИЛЬТР

Каждые 8-10 часов работы снимайте крышку (А, рис. 11), тщательно вытряхните фильтр (В). Прочистите обезжиривающим средством Etak, код 001101009А, промойте водой и продуйте с некоторого расстояния сжатым воздухом в направлении изнутри наружу. Заменить, если он грязный или поврежден. При загрязненном фильтре двигатель плохо запускается и работает неустойчиво.

## ТОПЛИВНЫЙ БАК

Периодически проверяйте топливный фильтр. Грязный фильтр может затруднять запуск и снижать производительность двигателя. Чтобы прочистить фильтр, действуйте следующим образом: выньте его из горловины бака. Замените его (Рис. 10), если он слишком грязный, или промойте в чистом бензине.

## ДВИГАТЕЛЬ

Периодически чистите ребра цилиндра щеткой или сжатым воздухом. Вследствие загрязнения цилиндра может произойти опасный перегрев двигателя.

## СВЕЧИ ЗАЖИГАНИЯ

Регулярно чистите свечу зажигания и проверяйте зазор между электродами (рис. 12). Используйте модель TORCH L8RTF или другую модель с тем же температурным режимом.

## МУФТА ДЛЯ КРЕПЛЕНИЯ НАСАДОК

Для обеспечения продолжительной и правильной работы машины необходимо после каждых 30 часов работы снимать насадку (D, Рис. 4), смазывать консистентной смазкой передаточный вал внутри муфты (E, Рис. 4), и передаточный вал на конце насадки (D, Рис. 4). Используйте качественную консистентную смазку с сульфатом молибдена. При каждой смене насадки проверяйте смазку муфты.

## КАРБЮРАТОР

Перед регулировкой карбюратора прочистите воздушный фильтр (В, рис. 11) и прогрейте двигатель.

Винт холостого хода Т регулируется так, чтобы обеспечивать устойчивую работу на холостом ходу и при срабатывании сцепления.

**⚠ ВНИМАНИЕ** - При холостом ходе двигателя (3100 об/мин.) фреза не должна вращаться. Рекомендуем вам производить любые регулировки карбюратора у своего дилера или в авторизованном сервисном центре.

**⚠ ВНИМАНИЕ** - На работу карбюратора могут влиять погодные условия и высота над уровнем моря.

## ТЕХОСМОТР

Рекомендуется по окончании сезона в случае интенсивной эксплуатации и раз в два года при нормальной эксплуатации обращаться к специалисту по сервисному обслуживанию для проведения полного техосмотра.

**⚠ ВНИМАНИЕ:** Все операции по уходу, не упомянутые в этом руководстве, должны выполняться в уполномоченном сервисном центре. Для обеспечения правильной и длительной работы помните, что заменяемые детали должны заменяться исключительно **ОРИГИНАЛЬНЫМИ ЗАПЧАСТЯМИ**.

**⚠ Использование неоригинальных запасных частей или несанкционированные изменения конструкции машины могут привести к серьезным или даже смертельным травмам оператора или других лиц.**

## 8. ХРАНЕНИЕ

Если предполагается оставить агрегат неиспользуемым в тчии продолжительного срока, то следут выполнить слдующи опрации:

- Опорожнить и почистить топливный бак в хорошо провтриваемом мст. Опорожнить карбюратор слдующим образом: запустить двигатель и оставить го работающим до самостоятельной остановки (необходимо выпустить имеющуюся в карбюратор топливную смсь с тм, чтобы прдотвратит поврждни ммбран).
- Процедура ввода в эксплуатацию после периода зимнего хранения идентична той, которая используется при обычном запуске машины (стр. 48).
- Следуйте всем нормам по уходу, описанным выше.
- Опорожните топливный бак и поставьте крышку бака на место.
- Тщательно прочистите отверстия для охлаждения и воздушный фильтр (Рис. 11).
- Храните кусторез в сухом месте, желательно не на полу и вдали от источников тепла.

## 9. ОХРАНА ОКРУЖАЮЩЕЙ СРЕДЫ

Защита окружающей среды должна быть важным и приоритетным аспектом использования машины, для улучшения общества и среды, в которой мы живем.

- Не нарушайте покой окружающих.
- Тщательно соблюдайте местное законодательство, касающееся утилизации материалов, оставшихся после скашивания.
- Тщательно следуйте местным правилам в области утилизации упаковочных материалов, масла, бензина, аккумуляторов, фильтров, износившихся деталей или любых веществ, способных оказать сильное воздействие на

окружающую среду; эти отходы нельзя выбрасывать в мусорные контейнеры, их необходимо сдать отдельно в специальные центры по приему отходов, которые обеспечат их переработку.

#### **Слом и утилизация**



При выводе машины из эксплуатации, не выбрасывайте ее в окружающую среду, а сдайте в центр по сбору отходов.

Большую часть материалов, из которой изготовлена машина, можно переработать; все металлические части (из стали, алюминия, латуни) можно сдать в пункт приема металлолома. Для получения дополнительной информации обращайтесь в местную службу по сбору отходов. При утилизации отходов, полученных при выводе машины из эксплуатации, необходимо бережно относиться к охране окружающей среды, избегая загрязнения почвы, воздуха и воды.

**В любом случае необходимо соблюдать действующее местное законодательство.**

После сдачи машины в слом необходимо уничтожить этикетку маркировки CE вместе с данным руководством.

## 10. ТЕХНИЧЕСКИЕ ДАННЫЕ

|                                                                                                           |                   |                |
|-----------------------------------------------------------------------------------------------------------|-------------------|----------------|
| Объем                                                                                                     | см <sup>3</sup>   | 25.4           |
| Двигатель                                                                                                 |                   | 2 тактный ЕМАК |
| Мощность                                                                                                  | kW                | 0.9            |
| Обороты холостого хода                                                                                    | min <sup>-1</sup> | 3.100          |
| Максимальная частота вращения выходного вала                                                              | min <sup>-1</sup> | 8.100          |
| Скорость двигателя при максимальной частоте вращения выходного вала                                       | min <sup>-1</sup> | 10.500         |
| Емкость топливного бака  | см <sup>3</sup>   | 640 (0.64 l)   |
| Устройство прокачки карбюратора                                                                           |                   | Да             |
| Облегченный пуск       |                   | Да             |
| Вес                                                                                                       | kg                | 4.9            |

## 11. ДЕКЛАРАЦИЯ СООТВЕТСТВИЯ

Нижеподписавшийся представитель компании **Emak spa via Fermi, 4 - 42011 Bagnolo in Piano (RE) ITALY (ИТАЛИЯ)**

заявляет, беря на себя всю ответственность, что машина:

1. Вид: двигатель
2. Марка Oleo-Mac, Тип BCH 25 D  
Марка Efcо, Тип DSH 250 D
3. Серийные номера 799 XXX 0001 ÷ 799 XXX 9999 соответствует положениям директивы/регламента и последующим поправкам или дополнениям: 2006/42/CE - 2014/30/EU - 2011/65/EU, соответствующим требованиям следующих

гармонизированных стандартов:

EN ISO 12100:2010 - EN 55012:2007/A1:2009

Техническая документация, хранящаяся по юридическому адресу: Техническое руководство

Изготовлено Bagnolo in Piano (RE) Italy - via Fermi, 4

Дата: 30/04/2021



**Emak**<sup>spa</sup>

Фаусто Белламико - президент

## 12. ГАРАНТИЙНОЕ СВИДЕТЕЛЬСТВО

Настоящая машина была разработана и изготовлена использованием наиболее современных технологических процессов. Фирма-изготовитель дает гарантию на свои изделия в течение 24 месяцев со дня покупки при условии, что они применяются для личного и непрофессионального пользования. В случае профессионального использования гарантия действует в течение 12 месяцев.

### Общие гарантийные условия

- 1) Гарантийный срок отсчитывается от даты покупки. Изготовитель, через свою торговую сеть и центры сервисного обслуживания, обеспечивает безвозмездную замену частей, вышедших из строя в результате дефектов материалов или производственных дефектов. Настоящая гарантия не ущемляет законных прав покупателя по гражданскому кодексу в отношении последствий дефектов или недостатков проданного ему изделия.
- 2) Обслуживающий персонал будет оказывать содействие как можно скорее с учетом графика организации.
- 3) **Гарантийные услуги предоставляются только по предъявлении уполномоченному персоналу нижеприведенного гарантийного талона, полностью заполненного и с печатью продавца, вместе со счетом или чеком или другим обязательным по налоговому законодательству документом, удостоверяющим дату покупки.**
- 4) Гарантии изделие аннулируется в следующих случаях:

- явное пренебрежение техобслуживанием,
  - использование изделия не по назначению или нарушение его целостности,
  - использование неподходящей смазки или топлива,
  - использование неоригинальных запасных частей или принадлежностей,
  - выполнение на машине работ не уполномоченным персоналом.
- 5) Из гарантии исключены расходные материалы и те части, которые подвергаются нормальному износу при эксплуатации.
  - 6) Из гарантийных услуг исключены работы по обновлению и улучшению изделия.
  - 7) Гарантия не покрывает наладочные работы и операции по техобслуживанию, могущие потребоваться в течение гарантийного срока.
  - 8) О любых повреждениях, причиненных во время перевозки, необходимо немедленно сообщить транспортному предприятию, в противном случае гарантия утратит силу.
  - 9) На двигатели не нашего производства (Briggs & Stratton, Subaru, Honda, Kipor, Lombardini, Kohler и др.), установленные на наших изделиях, действует гарантия соответствующих изготовителей.
  - 10) Гарантия не покрывает никакие прямые или косвенные убытки, причиненные людям или имуществу вследствие повреждений или длительного принудительного простоя машины.

МОДЕЛЬ

СЕРИЙНЫЙ НОМЕР

КУПЛЕН ГОСПОДИНОМ

ДАТА

ДИЛЕР

✂ Не прислать отдельно! Приложить к заявке на оказание гарантийной технической помощи.



### 13. ПОИСК И УСТРАНЕНИЕ НЕИСПРАВНОСТЕЙ



**ВНИМАНИЕ!** Всегда останавливайте машину и отсоединяйте свечу перед тем, как приступить к выполнению всех операций, указанных в нижеприведенной таблице, за исключением тех случаев, когда для их выполнения необходимо функционирование машины.

Если после выполнения всех проверок неисправность остается, обратитесь в авторизованный сервисный центр. В случае появления неисправности, не указанной в этой таблице, обратитесь в авторизованный сервисный центр.

RUS

| НЕИСПРАВНОСТЬ                                                                                   | ВОЗМОЖНЫЕ ПРИЧИНЫ                                                                                                                                                | СПОСОБ УСТРАНЕНИЯ                                                                                                                                                                                                                                                                                                   |
|-------------------------------------------------------------------------------------------------|------------------------------------------------------------------------------------------------------------------------------------------------------------------|---------------------------------------------------------------------------------------------------------------------------------------------------------------------------------------------------------------------------------------------------------------------------------------------------------------------|
| Двигатель не запускается или глохнет через несколько секунд после запуска.                      | <ol style="list-style-type: none"> <li>Нет искры</li> <li>Двигатель “залил” топливом</li> </ol>                                                                  | <ol style="list-style-type: none"> <li>Проверьте иску свечи. При отсутствии искры повторите проверку с новой свечой (<b>L8RTF</b>).</li> <li>Выполните процедуру, описанную на стр.50. Если двигатель все еще не зажигается, повторите эту процедуру с новой свечой.</li> </ol>                                     |
| Двигатель запускается, но не развивает нужные обороты или неверно работает на большой скорости. | Карбюратор подлежит регулировке.                                                                                                                                 | Обратитесь в авторизованный сервисный центр для выполнения регулировки карбюратора.                                                                                                                                                                                                                                 |
| Двигатель не набирает полную скорость и/или сильно дымит.                                       | <ol style="list-style-type: none"> <li>Проверьте бензино-масляную смесь.</li> <li>Засорен воздушный фильтр.</li> <li>Карбюратор подлежит регулировке.</li> </ol> | <ol style="list-style-type: none"> <li>Используйте свежий бензин и специальное масло для 2-тактных двигателей.</li> <li>Прочистите; см. указания, приведенные в главе “Техобслуживание воздушного фильтра”.</li> <li>Обратитесь в авторизованный сервисный центр для выполнения регулировки карбюратора.</li> </ol> |
| Двигатель запускается, вращается, но не держит обороты на холостом ходу.                        | Карбюратор подлежит регулировке.                                                                                                                                 | Отрегулируйте положение регулировочного винта холостого хода “Т” (Рис.9), поворачивая его по часовой стрелке для увеличения скорости; см. главу “Техобслуживание карбюратора”.                                                                                                                                      |
| Двигатель запускается и работает, но устройство резки не вращается                              | Неисправность муфты сцепления, конической пары или трансмиссионного вала                                                                                         | Замените их в случае необходимости; свяжитесь с уполномоченным центром технической поддержки                                                                                                                                                                                                                        |



**ВНИМАНИЕ:** Никогда не пытайтесь выполнить ремонтные работы, если у вас нет необходимых средств или знаний. Любой плохо выполненный ремонт приводит к немедленному прекращению действия Гарантии и с Изготовителя снимается всякая ответственность.

## PRIJEVOD IZVORNIH UPUTA

### Cijenjenim kupcima

Zahvaljujemo Vam na odabiru proizvoda Emak. Naša mreža prodavača i ovlaštenih radionica stoji Vam na raspolaganju za sve potrebe.

### UVOD

Ako želite pravilno koristiti ovaj stroj i izbjeći nesretne slučajeve, nemojte započinjati s radom prije nego što pažljivo pročitate ove upute. Ovaj priručnik sadrži pojašnjenja o radu svakog pojedinog dijela i neophodne informacije o obaveznim kontrolama i radovima na održavanju.

**NAPOMENA. Opisi i slike sadržane u ovom priručniku ne predstavljaju nikakvu obvezu za Proizvođača. Proizvođač pridržava pravo unošenja izmjena bez obveze ažuriranja ovih uputa.**

Osim uputa za uporabu i održavanje, ovaj priručnik sadrži informacije koje zahtijevaju posebnu pažnju. Te informacije su označene simbolima opisanim u nastavku.

**PAŽNJA:** kad postoji rizik od nesreća ili osobnih ozljeda - pa i smrtnih - ili od ozbiljnih oštećenja stvari.

**OPREZ:** kad postoji rizik od oštećenja jedinice ili pojedinih njenih komponenti.

**PAŽNJA**  
**OPASNOST OD OŠTEĆENJA SLUHA**  
U UOBIČAJENIM UVJETIMA RADA,  
RUKOVATELJ SE PRI UPORABI OVOG  
STROJA DNEVNO IZLAŽE RAZINI BUKE  
JEDNAKOJ ILI VIŠOJ OD  
**85 dB (A)**

### KAZALO

1. **SIGURNOSNI PROPISI** (sadrži pravila za sigurno korištenje stroja) **58**
2. **OBJAŠNJENJE SIMBOLA I SIGURNOSNA UPOZORENJA** (objašnjava kako identificirati stroj te značenje simbola) **60**
3. **GLAVNE KOMPONENTE** (objašnjava gdje se nalaze glavni elementi od kojih je sastavljen stroj) **60**

4. **SKLAPANJE** (objašnjava kako ukloniti ambalažu i dovršiti montažu odvojenih elemenata) **60**
5. **POKRETANJE** **61**
6. **ZAUSTAVLJANJE MOTORA** **63**
7. **ODRŽAVANJE** (sadrži sve informacije za održavanje stroja učinkovitim) **64**
8. **USKLADIŠTAVANJE** **65**
9. **ZAŠTITA OKOLIŠA** (daje neke savjete o korištenju stroja uz poštivanje okoliša) **65**
10. **TEHNIČKI PODACI** (sažetak glavnih karakteristika stroja) **67**
11. **IZJAVA O SUKLADNOSTI** **68**
12. **JAMSTVENI LIST** (sažetak jamstvenih uvjeta) **68**
13. **VODIČ ZA RJEŠAVANJE PROBLEMA** (pomaže vam u brzom rješavanju nekih eventualnih problema pri korištenju) **69**



**PAŽNJA!** – Da bi je se moglo koristiti, pogonsku jedinicu "**BCH 25 D/DSH 250 D**" opisanu u ovom priručniku treba spojiti isključivo na dodatnu opremu: **rezač grmlja "D-BCH", obrezivač "D-PPH", rezač živice "D-HCH" i produžetak "H"**. U svakom slučaju, prije uporabe **kompletnih strojeva** pažljivo pročitate ovaj priručnik i priručnike za dodatnu opremu.

### 1. SIGURNOSNI PROPISI



#### PAŽNJA

- **Sigurnosne upute navedene u ovom priručniku odnose se samo na funkcioniranje motora. One ne uzimaju u obzir opasne situacije koje mogu proizlaziti od uporabe stroja u kojem je motor sastavni dio.**
- **Sustav za paljenje vašeg uređaja proizvodi elektromagnetsko polje vrlo niskog intenziteta. To polje može utjecati na pojedine pacemakere. Radi umanjavanja opasnosti od teških ili smrtonosnih ozljeda, osobe s pacemakerom bi, prije korištenja ovoga stroja, trebale potražiti savjet od liječnika, kao i od proizvođača pacemakera.**



## **PAŽNJA! – Državni propisi mogu ograničavati uporabu stroja.**

- 1 - Ne upotrebljavajte motor u uvjetima fizičkog umora ili ako ste pod utjecajem alkohola, droga ili lijekova.
- 2 - Nosite odgovarajuću odjeću i zaštitnu opremu kao što su čizme, čvrste hlače, rukavice, zaštitne naočale, kapu i zaštitnu kacigu. Nosite pripijenu, ali udobnu odjeću.
- 3 - Uporaba motora je namijenjena odraslim osobama koje su u stanju shvatiti i pridržavati se sigurnosnih propisa, mjera predostrožnosti i uputa sadržanih u ovom priručniku. Nikad se ne treba dozvoliti uporaba motora malodobnim osobama.
- 4 - Koristite motor na odgovarajućoj udaljenosti od osoba ili životinja.
- 5 - Prije nego što stavite motor u pogon, kontrolirajte da li poluga gasa funkcionira bez zastoja.
- 6 - Napunite spremnik daleko od izvora topline i kad je motor ugašen. Nemojte pušiti prilikom punjenja.
- 7 - Ne izvršavajte punjenje u zatvorenim prostorijama ili neprovjetrenim mjestima.
- 8 - Nikad ne uključujte motor ako nisu montirani svi njegovi dijelovi uključujući ispušni prigušivač, zračni filter, poklopac filtera i startera i čvrsto ih pričvrstite u njihovo ležište.
- 9 - Ako je motor na minimumu, oprema se ne smije okretati. U suprotnom, podesite vijak minimuma.
- 10 - Ako je motor u pokretu, ne izvršavajte nikakvo održavanje.
- 11 - Ne radite s oštećenim ispušnim prigušivačem.
- 12 - Nemojte koristiti gorivo (mješavinu) za operacije čišćenja.
- 13 - Nemojte kontrolirati iskrnu svjećice u blizini otvora cilindra.
- 14 - Kontrolirajte motor svakodnevno, kako biste bili sigurni da svi sigurnosni i ostali uređaji pravilno funkcioniraju.
- 15 - Izbjegavajte uporabu motora u

zatvorenim prostorijama ili slabo provjetrenim mjestima. Ispušni plinovi su otrovni: sadrže ugljični monoksid.

- 16 - Motor u pogonu (ili dok je još vruć) treba držati daleko od zapaljivih materijala.
- 17 - Obratite pažnju na ispušni prigušivač i ostale zagrijane dijelove.
- 18 - Ugasite motor i uvjerite se da se ohladio prije nego što pređete na novo punjenje spremnika gorivom. Nemojte napuniti spremnik do vrha.
- 19 - Nemojte skinuti čep spremnika niti puniti spremnik dok je motor još vruć ili dok je u pogonu (ostaviti motor da se ohladi 2 minuta, potom izvršiti punjenje).
- 20 - Nemojte stavljati motor u pogon ako je mješavina iscurila van, ako se osjeća miris benzina ili ako postoji opasnost od eksplozije (udaljite opremu od mjesta na kojem curi mješavina i izbjegavajte stvaranje iskri sve dok mješavina kompletno ne ishlapi).
- 21 - Ni u kom slučaju nemojte mijenjati regulacije motora (pustite motor u pogon na brzini određenoj od strane proizvođača).
- 22 - Ispraznite spremnik benzina u slučaju transporta po oštećenim cestama ili na veće udaljenosti.
- 23 - Čuvajte motor na suhom mjestu, daleko od izvora topline.
- 24 - Budući da se pojedini dijelovi mogu slomiti i prouzrokovati opasno propagiranje fragmenata, neophodno je vršiti opravke volana i kvačila samo kod ovlaštenog servisnog centra.
- 25 - Nikad nemojte sami izvršavati zahvate ili popravke koje ne spadaju pod normalna održavanja. Obratite se isključivo ovlaštenom servisnom centru.
- 26 - Zapamtite da je vlasnik ili rukovatelj odgovoran za nesreću ili opasnost koju pretrpe treće osobe ili koja je nanešena njihovom vlasništvu.



## **PAŽNJA**

- **Dok motor radi uvijek čvrsto držite prednji rukohvat lijevom, a stražnji desnom rukom. Drške nikad nemojte hvatati prekrštenih ruku. Čak se i lijevoruke osobe moraju pridržavati ovih uputa (sl. 2). Provjerite da**

su svi dijelovi tijela na dovoljnoj udaljenosti od noža i ispušne cijevi.

- **Nemojte nikad koristiti jedinicu čije su sigurnosne funkcije u kvaru. Sigurnosne funkcije jedinice treba provjeravati i održavati prema uputama u ovom poglavlju. Ako je ishod ovih provjera na vašoj jedinici negativan, obratite se ovlaštenom servisnom centru radi popravka.**
- **Svaka uporaba stroja koja nije izričito predviđena u priručniku smatra se neprikladnom i stoga izvorom rizika za osobe i stvari.**

## ZAŠTITNA ODJEĆA ZA VAŠU SIGURNOST

 **Kad koristite trimer, iz sigurnosnih razloga uvijek nosite zaštitnu homologiranu odjeću.** Nošenje zaštitne odjeće neće ukloniti opasnost od povrede, ali će smanjiti štetne posljedice u slučaju nesreće. Posavjetujte se s vašim prodavačem o izboru odgovarajuće odjeće.

Odjeća mora biti pogodna i ne smije smetati. Nosite pripijenu odjeću koja vas ujedno zaštićuje od povreda. **Kaputić i radne hlače s prsnim dijelom i naramenicama su idealni.** Nemojte nositi odjeću, šalove, kravate ili ogrlice koji bi se mogli zaplesti u grmlje. Dugu kosu trebate skupiti i zaštititi (npr. maramom, beretkom, kacigom, itd.).

**Obujte zaštitne cipele s neklizajućim potplatima i čeličnim kopicama.**

**Stavite zaštitne naočale ili vizir!**

**Zaštitite se od buke, na primjer zaštitnim slušalicama ili čepovima.** Uporaba zaštite za sluh zahtijeva veću pozornost i opreznost, pošto je zamjećivanje zvučnih signala opasnosti (povika, alarma, itd.) ograničeno.

**Stavite rukavice koje će omogućiti maksimalno apsorpiranje vibracija.**

## 2. OBJAŠNJENJE SIMBOLA I SIGURNOSNA UPOZORENJA (sl. 13)

- 1 - Prije uporabe ovog stroja, pročitajte uputstva za njegovo korištenje i održavanje.

- 2 - Vrsta stroja: **MOTORNA JEDINICA.**
- 3 - Serijski broj.
- 4 - Godina proizvodnje
- 5 - Primer kuglica.
- 6 - **PAŃNJA!** - Površine mogu biti vruće!

## 3. GLAVNE KOMPONENTE (sl. 1)

- 1-2 - Komplet alata
- 3 - Pojasevi
- 4 - Čep spremnika za gorivo
- 5 - Kuglica pročišćivača
- 6 - Vijci za podešavanje rasplinjača
- 7 - Štitnik ispušnog prigušivača
- 8 - Svjećica
- 9 - Filter zraka
- 10 - Poluga startera
- 11 - Čok
- 12 - Poluga obustave gasa
- 13 - Gumb zaustaviti
- 14 - Poluga gasa
- 15 - Spoj za pojaseve
- 16 - Rukohvat
- 17 - Cijev za prijenos
- 18 - Zglob za spajanje priključaka
- 19 - Tipka pola gasa

## 4. SKLAPANJE

### MONTIRANJE RUKOHVATA (sl. 3)

Montirajte rukohvat (A) na cijev za prijenos i učvrstite ga vijcima (B). Pološaj rukohvata moše se podesiti obzirom na potrebe rukovatelja.

### MONTIRANJE I DEMONTIRANJE PRIKLJUČAKA (SL. 4)

#### Montiranje:

- popustite zglob (E) okrećući gljivicu (C) suprotno od smjera kazaljke na satu;
- poravnajte otvor na cijevi priključka (B) s blokadom (A) na zglobu (E);
- nakon što ste blokadu (A) povukli prema vani, uvucite cijev priključka (D) i stavite unutarnji dio blokade (A) u otvor (B);

**NAPOMENA.** Kako biste olakšali radnju, okrenite reznu opremu priključka tako da pogonska osovina zahvati zupce i utore. Provjerite da u zglobu nema prljavštine;

- čvrsto zategnite gljivicu (C) okrećući je u smjeru kazaljke na satu.

## Demontiranje:

- popustite spoj okrećući gljivicu (C) suprotno od smjera kazaljke na satu i izvucite priključak.
- nakon što ste blokadu (A) povukli prema vani, izvucite cijev priključka (D).

## Odobreni priključci

Na motornu jedinicu možete montirati priključke koji se navode u nastavku.

- Priključak rezač grmlja: **D-BCH**
- Priključak obrezivač: **D-PPH**
- Priključak rezač živice: **D-HCH**
- Priključak produžetak **H**

## 5. POKRETANJE

### GORIVO

 **PAŽNJA: benzin je krajnje zapaljivo gorivo. Budite krajnje oprezni prilikom rukovanja benzinom ili mješavinom goriva. Nemojte pušiti niti približavati vatru ili plamen gorivu ni stroju.**



 **PAŽNJA: gorivo i benzinske pare mogu prouzročiti teške povrede ako dođe do udisanja ili dodira s kožom. Stoga budite oprezni kad rukujete gorivom i osigurajte odgovarajuću prozračenost.**

 **PAŽNJA: čuvajte se trovanja ugljičnim monoksidom.**

- **Kako biste smanjili opasnost od izbijanja požara ili od zadobivanja opekline, gorivom rukujte pažljivo. Ono je vrlo zapaljivo.**
- Protresite i stavite gorivo u posudu namijenjenu za njegovo držanje.
- Promiješajte gorivo na otvorenom, gdje nema iskri ili plamena.
- Namjestite na tlo, zaustavite motor i ostavite da se ohladi prije nego što ćete nadoliti gorivo.
- Polako odvijte poklopac za gorivo kako bi se otpustio unutrašnji tlak i da biste izbjegli istjecanje goriva.
- Poslije nalijevanja, čvrsto pritegnite poklopac goriva. Trešnja može biti uzrokom odvijanja

poklopca te istjecanja goriva.

- Posušite gorivo koje je isteklo iz uređaja. Prije pokretanja motora, stroj premjestite na 3 metra udaljenosti od mjesta na kojem ste nalijevali gorivo.
  - Nemojte nikada i ni u kojim uvjetima pokušavati zapaliti gorivo koje je isteklo.
  - Nemojte pušiti za vrijeme rukovanja gorivom ili dok stroj radi.
  - Gorivo skladištite na svježem, suhom i dobro prozračenom mjestu.
  - Nemojte skladištiti gorivo na mjestima gdje ima suhog lišća, slame, papira, itd.
  - Uređaj i gorivo pohranjujte na mjestima gdje isparenja goriva neće moći doći u doticaj s iskrama ili otvorenim plamenom, grijačima vode za grijanje, električnim motorima ili prekidačima, pećnicama, itd.
  - Dok je motor u pogonu, nemojte skidati poklopac sa spremnika goriva.
  - Ne koristite gorivo kao sredstvo za čišćenje.
  - Pazite da ne prolijete gorivo po vlastitoj odjeći.
  - Čuvajte jedinicu i gorivo izvan dohvata djece.
- Ovaj se uređaj pokreće pomoću dvotaktnog motora i koristi pripremljenu mješavinu benzina i ulja za dvotaktne motore. Pripremite mješavinu bezolovnog benzina i ulja za dvotaktne motore u čistoj posudi namijenjenoj držanju benzina.

| BENZIN<br> | ULJE <span style="float: right;">A</span><br> |                    |
|---------------------------------------------------------------------------------------------|--------------------------------------------------------------------------------------------------------------------------------|--------------------|
|                                                                                             | 2%-50 : 1                                                                                                                      |                    |
| l                                                                                           | l                                                                                                                              | (cm <sup>3</sup> ) |
| 1                                                                                           | 0,02                                                                                                                           | (20)               |
| 5                                                                                           | 0,10                                                                                                                           | (100)              |
| 10                                                                                          | 0,20                                                                                                                           | (200)              |
| 15                                                                                          | 0,30                                                                                                                           | (300)              |
| 20                                                                                          | 0,40                                                                                                                           | (400)              |
| 25                                                                                          | 0,50                                                                                                                           | (500)              |

**PREPORUČUJE SE GORIVO: OVAJ JE MOTOR CERTIFICIRAN ZA RAD S BEZOLOVNIM BENZINOM OD 89 OKTANA ZA AUTOMOBILE ((R + M] / 2) ILI S VIŠIM OKTANSKIM BROJEM.**

Shodno uputama na ambalaži, promiješajte ulje za dvotaktne motore s benzinom.

**Mješavina ulja i benzina može se pripremiti s pravom količinom ulja po litri, koristeći priloženi graduirani dozator (sl.6A) i pozivajući se na tablicu A.**

Savjetujemo vam da rabite ulje za dvotaktne motore Efcu - Oleo-Mac s **2% (1:50)**, koje je specijalno pripravljeno za sve dvotaktne motore hladene zrakom.

Ispravni omjeri ulja i goriva naznačeni u pregledu (sl.A) pogodni su kod uporabe motornog ulja **PROSINT 2** i **EUROSINT 2** ili drugog istovrijednog, visoko kvalitetnog motornog ulja (**po specifikacijama JASO FD ili ISO L-EGD**).

 **OPREZ: NE RABITE ULJE ZA MOTORNA VOZILA, NITI ULJE ZA VANBRODSKE DVOTAKTNE MOTORE.**

 **OPREZ:**

- Kupujte isključivo količine goriva koje odgovaraju vašoj potrošnji; ne kupujte ga više od količine koju ćete potrošiti za jedan ili dva mjeseca;
- pohranjajte benzin u hermetički zatvorenoj posudi, na svježem i suhom mjestu.

 **OPREZ - Za mješavinu nemojte nikad koristiti gorivo s postotkom etanola većim od 10%; prihvatljivi su gasohol (mješavina benzina i etanola) s postotkom etanola do 10% ili gorivo E10.**

**NAPOMENA** - Pripremite samo količinu mješavine koja vam je potrebna: nemojte je držati dugo vremena u spremniku ili u kanti. Savjetujemo korištenje Emakovog stabilizatora goriva **ADDITIX 2000**, šif. 001000972, koji omogućuje očuvanje mješavine u trajanju od 12 mjeseci.

#### Alkilatni benzin

 **OPREZ - Alkilatni benzin nije iste gustoće kao i onaj normalni. Stoga motori koji su regulirani normalnim benzinom mogu zahtijevati drugačije podešavanje vijka H. Za vršenje te radnje trebate se obratiti ovlaštenom servisnom centru.**

#### NALIJEVANJE GORIVA

Promješajte gorivo u kanti prije nego što ga ulijete u spremnik.

## PREDRADNJE

### POJASEVI

Ispravno podešavanje pojaseva omogućuje dobru ravnotežu uređaja, kao i odgovarajuću udaljenost od tla (sl. 5).

- Stavite jednostruke pojaseve.
- Zakačite motor na pojaseve pomoću kopče (A, sl. 5).
- Namjestite kuku (15, sl. 1) kako biste postigli što bolju ravnotežu motora.
- Namjestite zapor (C, sl. 6) kako biste postigli ispravnu visinu motora.

### POKRETANJE

 **PAŽNJA! Ako nije montiran neki priključak, pogonska osovina je dostupna izvana. NEMOJTE NIKAD pokretati pogonsku jedinicu bez montiranog priključka. Uporaba pogonske jedinice bez montiranih priključaka može prouzročiti teške ozljede korisniku i/ili oštećenja same jedinice.**

 **Prije pokretanja motora uvjerite se da je priključak pravilno montiran te da ne dodiruje strana tijela.**

 **Kad je motor na minimumu, rezna oprema se ne smije okretati. Inače kontakt Ovlašteni Servisni Centar da obavlja provjeru i riješili problem.**

 **PAŽNJA: Dok motor radi uvijek čvrsto držite prednji rukohvat lijevom, a stražnji desnom rukom. Pazite da vaše tijelo uvijek bude s lijeve strane cijevi. Nemojte nikad prekrizivati ruke. Ovih se uputa trebaju pridržavati i lijevoruke osobe (sl. 2). Zadržite položaj tijela prikladan za rezanje.**

 **Izlaganje vibracijama može biti štetno za osobe koje imaju problema s krvotokom ili sa živčanim sustavom. Obratite se liječniku ako se pojave tjelesni simptomi kao što su utrnulost, pomanjkanje osjetljivosti, smanjenje normalne snage ili promjena boje kože. Ti simptomi obično se pojavljuju u prstima, šakama ili zapešćima.**

**Prije pokretanja motora provjerite da kretanje poluge gasa bude nesmetano.**

 **PAŽNJA:** pri rukovanju gorivom pridržavajte se sigurnosnih naputaka. Prije dolijevanja goriva, uvijek ugasite motor. Nemojte nikad dolijevati gorivo u stroj dok motor radi ili je topao. Prije pokretanja motora, premjestite se barem 3 m od mjesta na kome ste nalijevali gorivo. **NEMOJTE PUŠITI!**

1. Očistite površinu oko poklopca za gorivo kako biste izbjegli njegovo zagađivanje.
2. Polako odvijte poklopac za gorivo.
3. Pažljivo ulijte mješavinu goriva u spremnik. Pazite da se ne prolje.
4. Prije vraćanja poklopca na mjesto, očistite i provjerite brtvu.
5. Odmah vratite poklopac goriva na mjesto i ručno ga pritegnite. Uklonite gorivo koje se eventualno izlilo.

 **PAŽNJA:** provjerite da nema istjecanja goriva, a ukoliko do njih dođe, uklonite ih prije uporabe. Ukoliko se ukaže potrebnim, stupite u vezu sa službom tehničke pomoći vašega prodavača.

#### **Motor je preplavljen**

- Uvucite prikladni alat u sjedište svjeće.
- Sustavom poluge podignite sjedište svjeće.
- Odvijte i osušite svjećicu.
- Širom otvorite upusni priklopac.
- Povucite konop startera nekoliko puta da bi se komora za sagorijevanje očistila.
- Ponovno namjestite svjećicu i spojite njeno sjedište, pritisnite ga **čvrsto** prema dole i sklopite druge dijelove.
- Namjestite prekidač uključeno/isključeno na I-položaj za pokretanje.
- Namjestite čok na položaj **OPEN** - iako je motor hladan.
- Sad pokrenite motor.

#### **POSTUPAK POKRETANJA**

- 1) Polako gurnite ubrizgivač 4 puta (5, sl. 1).
- 2) Stavite polugu startera (11, sl. 1) u položaj **"CLOSE"** (A, sl. 11).
- 3) Povucite polugu gasa (14, sl.1) i zakočite je u polugasu pritiskom na dugme (19); otpustite polugu (14).
- 4) Položite stroj na tlo u stabilnom položaju.

Provjerite je li rezna oprema slobodna. Jednom rukom držite stroj (sl. 7) i povucite užu za pokretanje (ne više od 3 puta) sve dok ne začujete prvi prasak motora. Novi stroj može zahtijevati više povlačenja.

- 5) Stavite polugu startera (11, sl. 1) u položaj **"OPEN"** (B, sl. 8).
- 5) Povucite užu za pokretanje kako biste pokrenuli motor. Nakon pokretanja, zagrijte stroj nekoliko sekundi bez dodirivanja gasa. Po hladnoći ili na velikoj nadmorskoj visini za zagrijavanje stroja možda će trebati više sekundi. Na kraju, pritisnite gas (14, sl. 1) kako biste deaktivirali polu-ubrzanje.

 **OPREZ:**

- **uže za pokretanje nemojte nikad omotavati oko ruke;**
- **prilikom povlačenja užeta za pokretanje nemojte ga izvlačiti sve do kraja jer tako može puknuti;**
- **nemojte naglo pustiti užu - držite držak za pokretanje (11, sl. 1) i pustite da se užu polako ponovno navije.**

 **PAŽNJA:** ako je motor već ugrijan, kod paljenja nemojte koristiti starter.

 **PAŽNJA:** koristite polugas isključivo u fazi pokretanja i to hladnog motora.

#### **RAZRAĐIVANJE MOTORA**

Motor dostiže svoju maksimalnu snagu nakon prvih 5÷8 sati rada.

Tijekom ovog vremena razrađivanja, a da bi se izbjeglo pretjerano naprezanje motora, nemojte puštati da motor radi "na prazno" uz maksimalan broj okretaja.

 **PAŽNJA!** - Tijekom razrađivanja nemojte podešavati rasplinjač s namjerom povećanja snage: motor bi se mogao oštetiti.

**NAPOMENA:** Normalna je pojava da novi motor izbacuje dim tijekom i nakon prvog korištenja.

#### **6. ZAUSTAVLJANJE MOTORA**

Stavite polugu gasa na minimum (14, sl. 1) i počekajte nekoliko sekundi kako bi se motor ohladio.  
Ugasite motor, pritiskom gumb zaustaviti (13).

## 7. ODRŽAVANJE

### Tablica održavanja

|                                                                |                                                                           | Molimo vas uzmite u obzir da se vremenski razmaci koji slijede odnose isključivo na uobičajene radne uvjete. Ako vaš dnevni rad zahtijeva rukovanje strojem duže od uobičajenog ili se radi o strogim uvjetima rezanja, tada predložena vremenska razdoblja treba skratiti prema vlastitim prilikama |          |                             |               |                    |
|----------------------------------------------------------------|---------------------------------------------------------------------------|------------------------------------------------------------------------------------------------------------------------------------------------------------------------------------------------------------------------------------------------------------------------------------------------------|----------|-----------------------------|---------------|--------------------|
|                                                                |                                                                           | Prije svake uporabe                                                                                                                                                                                                                                                                                  | Mjesečno | Ako je oštećen ili pokvaren | Prema potrebi | 1 godinu ili 100 h |
| Cijeli stroj                                                   | Pregledajte (gubitak, napuknutost i istrošenost)                          | x                                                                                                                                                                                                                                                                                                    |          |                             |               |                    |
|                                                                | Očistite nakon obavljenog dnevnog posla                                   |                                                                                                                                                                                                                                                                                                      |          |                             |               |                    |
| Kontrole (prekidač za paljenje, čok, poluga gasa, spoj poluge) | Provjerite rad                                                            | x                                                                                                                                                                                                                                                                                                    |          |                             |               |                    |
| Spremnik goriva                                                | Pregledajte (gubitak, napuknutost i istrošenost)                          | x                                                                                                                                                                                                                                                                                                    |          |                             |               |                    |
|                                                                | Očistite                                                                  |                                                                                                                                                                                                                                                                                                      |          |                             |               | x                  |
| Filter za gorivo i cijevi                                      | Pregledajte                                                               |                                                                                                                                                                                                                                                                                                      | x        |                             |               |                    |
|                                                                | Očistite, promijenite elemente filtera                                    |                                                                                                                                                                                                                                                                                                      |          | x                           |               | x                  |
| Filter zraka                                                   | Očistite                                                                  | x                                                                                                                                                                                                                                                                                                    |          |                             | x             |                    |
|                                                                | Promijenite                                                               |                                                                                                                                                                                                                                                                                                      |          | x                           |               | x                  |
| Rebra cilindra                                                 | Očistite                                                                  |                                                                                                                                                                                                                                                                                                      | x        |                             |               |                    |
| Odušci pokretačkog sustava                                     | Očistite nakon obavljenog dnevnog posla                                   |                                                                                                                                                                                                                                                                                                      |          |                             |               |                    |
| Konop startera                                                 | Pregledajte (oštećenost, oštrinu i istrošenost)                           |                                                                                                                                                                                                                                                                                                      | x        |                             |               |                    |
|                                                                | Promijenite                                                               |                                                                                                                                                                                                                                                                                                      |          | x                           |               |                    |
| Rasplinjač                                                     | Provjerite prazni hod (reznna oprema se u praznom hodu ne smije okretati) | x                                                                                                                                                                                                                                                                                                    |          |                             |               |                    |
| Svječića                                                       | Provjerite razmak između elektroda                                        |                                                                                                                                                                                                                                                                                                      | x        |                             |               |                    |
|                                                                | Promijenite                                                               |                                                                                                                                                                                                                                                                                                      |          | x                           |               | x                  |
| Vibracijski okviri                                             | Pregledajte (oštećenost, oštrinu i istrošenost)                           |                                                                                                                                                                                                                                                                                                      | x        |                             |               |                    |
|                                                                | Neka vam prodavač promijeni                                               |                                                                                                                                                                                                                                                                                                      |          | x                           | x             |                    |
| Zglob za spajanje priključaka D                                | Podmažite                                                                 |                                                                                                                                                                                                                                                                                                      | x        |                             | x             |                    |



## FILTER ZRAKA

Svakih 8-10 sati rada skinite poklopac (A, sl. 11), dobro potresite filter (B):

Očistite sredstvom za skidanje masnoće Emak šif. 001101009A, operite vodom i iz daljine ispušite komprimiranim zrakom iznutra prema vani. Ili: očistite vodom i sapunom.

Začepljeni filter prouzročit će nepravilan rad motora, povećati potrošnju goriva i smanjiti mu snagu.

## FILTER ZA GORIVO

S vremena na vrijeme provjerite stanje filtera za gorivo. Prljavi filter izaziva poteškoće u paljenju i smanjuje učinkovitost motora. Da bi ste očistili filter, izvadite ga iz otvora za ulijevanje goriva; u slučaju pretjerane prljavosti zamijenite ga (sl. 10).

## MOTOR

S vremena na vrijeme očistite lopatice cilindra kistom ili komprimiranim zrakom. Nakupljanje nečistoće na cilindru može prouzročiti prezagrijavanje koje je štetno po motor.

## SVJEĆICA

Preporučuje se čišćenje svjećice s vremena na vrijeme, kao i provjera udaljenosti elektroda (sl. 12). Koristite svjećicu TORCH L8RTF ili druge marke, ali istog termičkog stupnja.

## ZGLOB ZA SPAJANJE PRIKLJUČAKA

Kako bi se jamčio stalan i pravilan rad stroja, svakih 30 sati rada treba demontirati priključak (D, sl. 4), podmazati pogonsku osovinu u unutrašnjosti zgloba (E, sl. 4) i pogonsku osovinu na krajnjem dijelu priključka (D, sl. 4). Koristite kvalitetnu mast na bazi molibdenovog bisulfata. Prilikom svake promjene priključka provjerite podmazanost zgloba.

## RASPLINJAČ

Prije nego što podesite rasplinjač, očistite filter zraka (B, sl. 11) i zagrijte motor.

Vijak za prazni hod T je podešen tako da postoji dovoljan sigurnosni odmak između minimalnog režima rada i režima uključivanja kvačila.

 **PAŽNJA: Ako je motor na minimumu (3100 o/min), nož se ne smije okretati. Savjetujemo vam da se za sva podešavanja rasplinjača obratite vašem prodavaču ili ovlaštenoj radionici.**

 **PAŽNJA: klimatske promjene, kao i promjene nadmorske visine mogu izazvati promjene u radu rasplinjača.**

## IZVANREDNO ODRŽAVANJE

Preporučuje se - na kraju sezone kod intenzivne uporabe, a svake dvije godine kod uobičajenog korištenja - dati uređaj na opću provjeru specijaliziranom tehničaru naše servisne mreže.

 **PAŽNJA: sve radove na održavanju koji nisu navedeni u ovim uputstvima treba obaviti ovlaštena radionica.** Imajte u vidu da se stalan i pravilan rad uređaja jamči jedino ako dopunske dijelove zamijenite isključivo **ORIGINALNIM DOPUNSKIM DIJELOVIMA.**

 **Eventualne neodobrene izmjene i/ili uporaba neoriginalnih rezervnih dijelova mogu prouzročiti teške tjelesne ili smrtne ozljede rukovatelja odnosno drugih osoba.**

## 8. USKLADIŠTAVANJE

Ako uređaj nećete upotrebljavati duže vrijeme:

- Na dobro prozračenom mjestu ispraznite i očistite spremnik za gorivo. Da bi ispraznili rasplinjač, pokrenite motor i čekajte da se zaustavi (ako mješavina ostane u rasplinjaču, mogle bi se oštetiti membrane).
- Postupak puštanja u rad nakon zimskog uskladištavanja je jednak onome koji se obavlja tijekom uobičajenog pokretanja uređaja (str. 61).
- Slijedite sva prethodno opisana pravila održavanja.
- Izvadite gorivo iz spremnika i vratite čep na mjesto.
- Dobro očistite otvore za hlađenje i filter za zrak (sl. 11).
- Čuvajte na suhom mjestu, po mogućnosti ne u izravnom dodiru s tlom i daleko od izvora topline.

## 9. ZAŠTITA OKOLIŠA

Zaštita okoliša mora predstavljati bitan i prvenstveni vid uporabe stroja, u korist civilnog suživota kao i okoliša u kojem živimo.

- Pazite da ne ometate susjede.
- Strogo se pridržavajte lokalnih propisa o odlaganju otpadnog materijala od rezanja.
- Strogo se pridržavajte lokalnih propisa o odlaganju ambalaže, ulja, benzina, baterija, filtera, istrošenih dijelova i svih drugih elemenata štetnih za okoliš; te otpatke se ne smije bacati u smeće, nego ih treba razdvojiti i

predati odgovarajućim centrima za skupljanje, koji će se pobrinuti za recikliranje materijala.



### **Rashodovanje i odlaganje**

U trenutku rashodovanja nemojte ostavljati stroj u okolišu nego se obratite centru za skupljanje. Dobar dio materijala korištenih u proizvodnji stroja može se reciklirati; sve metale (čelik, aluminij, mesing) možete predati običnom sakupljalištu za spašavanje željeza. Za informacije se obratite službi za skupljanje otpada na vašem području. Odlaganje otpada dobivenog od rashodovanja ovog stroja treba izvršiti poštujući okoliš te sprečavajući zagađivanje tla, zraka i vode.

**U svakom slučaju, treba poštivati lokalne zakone na snazi po tom pitanju.**

Nakon strojnog rušenja, morate uništiti oznaku CE oznake, zajedno s ovom priručniku.

## 10. TEHNIČKI PODACI

|                                                                                                                                                                                               |                   |                  |
|-----------------------------------------------------------------------------------------------------------------------------------------------------------------------------------------------|-------------------|------------------|
| Zapremnina cilindra                                                                                                                                                                           | cm <sup>3</sup>   | 25.4             |
| Motor                                                                                                                                                                                         |                   | 2 dvotaktni EMAK |
| Snaga                                                                                                                                                                                         | kW                | 0.9              |
| Minimalni br. okretaja/min                                                                                                                                                                    | min <sup>-1</sup> | 3100             |
| Maksimalna brzina osovine na izlazu                                                                                                                                                           | min <sup>-1</sup> | 8.100            |
| Brzina motora pri maksimalnoj brzini osovine na izlazu                                                                                                                                        | min <sup>-1</sup> | 10.500           |
| Kapacitet drivstofftank  +  | cm <sup>3</sup>   | 640 (0.64 l)     |
| Primer rasplinjač                                                                                                                                                                             |                   | Da               |
| Olakšano paljenje                                                                                          |                   | Da               |
| Težina                                                                                                                                                                                        | kg                | 4.9              |

## 11. IZJAVA O SUKLADNOSTI

Dolje potpisani **Emak spa via Fermi, 4 - 42011 Bagnolo in Piano (RE) ITALIJA** pod vlastitom odgovornošću izjavljuje da je stroj:

1. Vrsta: motor
2. Marka: Oleo-Mac; tip: BCH 25 D  
Marka: Efco; tip: DSH 250 D
3. Serijska identifikacija: 799 XXX 0001 ÷ 799 XXX 9999 sukladan odredbama Direktive/Pravilnika i naknadnim izmjenama ili dopunama: 2006/42/EZ - 2014/30/EU - 2011/65/EU, sukladan odredbama sljedećih usklađenih propisa:

EN ISO 12100:2010 - EN 55012:2007/A1:2009  
Tehnička dokumentacija je pohranjena u administrativnom sjedištu: Tehnička uprava  
Napravljeno u: Bagnolo in Piano (RE) Italija - Via Fermi, 4  
Datum: 30.04.2021. god.

 **Emak**  
Fausto Bellamico - Vorsitzender

## 12. JAMSTVENI LIST

Ovaj je uređaj zamišljen i proizveden najmodernijim tehničkim postupcima. Proizvođač daje jamstvo za vlastite proizvode u trajanju od 24 mjeseca od datuma kupnje, za korištenje u privatne svrhe ili kao hobi. U slučaju profesionalne uporabe jamstvo vrijedi samo 12 mjeseci.

### Opći uvjeti jamstva

- 1) Jamstvo stupa na snagu od datuma kupnje. Proizvođač preko svoje prodajne mreže i tehničkih servisa besplatno zamjenjuje dijelove zbog neispravnosti materijala, radnih ili proizvodnih postupaka. Jamstvo ne uskraćuje kupcu zakonska prava predviđena građanskim zakonikom za posljedice prouzročene nepravilnošću ili nepropisnošću prodanih proizvoda.
- 2) Tehničko osoblje će vas posjetiti u što kraćem vremenskom roku, sukladno već programiranim radnim obvezama.
- 3) Kod zahtjeva za servisiranje pod jamstvom, ovlaštenom osoblju trebate pokazati potpuno ispunjen donji jamstveni list s pečatom prodajnog mjesta i s priloženim računom o kupnji ili porezno važećim kontrolnim listićem blagajne, koji potvrđuju datum kupnje.
- 4) Jamstvo nije više važeće u slijedećim slučajevima:
  - očito pomanjkanje održavanja,
  - nepropisno korištenje ili prepravljanje proizvoda,
  - uporaba neprikladnih maziva ili goriva,
  - neuporaba originalnih dopunskih dijelova ili dodatne opreme,
  - popravci izvršeni od strane neovlaštenog osoblja.
- 5) Proizvođač ne pruža jamstvo za potrošni materijal niti za dijelove izložene uobičajenom habanju tijekom rada.
- 6) Jamstvo ne obuhvaća radove na dotjerivanju i preinačenju proizvoda.
- 7) Jamstvo ne pokriva razna podešavanja ni radove na održavanju kojima se pristupa tijekom jamstvenog roka.
- 8) Moguću štetu prouzročenu tijekom prijevoza treba odmah prijaviti prijevozniku; u suprotnom jamstvo neće važiti.
- 9) Za motore drugih marki (Briggs & Stratton, Subaru, Honda, Kipor, Lombardini, Kohler, itd.) koji se montiraju na našim strojevima, vrijedi jamstvo koje izdaju proizvođači motora.
- 10) Jamstvo ne pokriva eventualne štete, izravne ili neizravne, nanesene osobama ili stvarima do kojih je došlo uslijed kvara na stroju ili njegovog produljenog nekorištenja.

MODEL

SERIJSKI BR. \_\_\_\_\_

KUPAC

DATUM

ZASTUPNIK

 Nemojte slati! Priložite jedino zahtjevu za tehničko jamstvo.

### 13. VODIČ ZA RJEŠAVANJE PROBLEMA



**PAŽNJA:** uvijek zaustavite uređaj i otkaçite svjećicu prije vršenja svih preporuanih pokušaja ispravaka iz donje tablice, osim ako se ne zahtijeva da uređaj bude u pogonu.

Ukoliko ste provjerili sve moguće uzroke, a problem je ostao neriješen, posavjetujte se s ovlaštenim servisnim centrom. Ako se radi o problemu koji nije naveden u ovoj tablici, posavjetujte se s ovlaštenim servisnim centrom.

| PROBLEM                                                                      | MOGUĆI UZROCI                                                                                                                                                        | RJEŠENJE                                                                                                                                                                                                                                                                                  |
|------------------------------------------------------------------------------|----------------------------------------------------------------------------------------------------------------------------------------------------------------------|-------------------------------------------------------------------------------------------------------------------------------------------------------------------------------------------------------------------------------------------------------------------------------------------|
| Motor se ne pokreće ili se gasi nekoliko sekundi nakon paljenja.             | <ol style="list-style-type: none"> <li>1. Ne stvara se iskra</li> <li>2. Motor je preplavljen</li> </ol>                                                             | <ol style="list-style-type: none"> <li>1. Provjerite da li svjećica baca iskru. Ukoliko nema iskrenja, ponovite test s novom svjećicom <b>(L8RTF)</b>.</li> <li>2. Slijedite postupak naveden na str.63. Ako se motor i dalje ne pokreće, ponovite postupak s novom svjećicom.</li> </ol> |
| Motor se pokreće, ali ne ubrzava dobro ili pri velikoj brzini ne radi dobro. | Treba podesiti rasplinjač.<br>Treba podesiti rasplinjač.                                                                                                             | Radi podešavanja rasplinjača, stupite u vezu s ovlaštenim servisnim centrom.                                                                                                                                                                                                              |
| Motor ne dostiže punu brzinu i / ili ispušta previše dima.                   | <ol style="list-style-type: none"> <li>1. Provjerite mješavinu ulja s benzinom.</li> <li>2. Zaprljan filter zraka.</li> <li>3. Treba podesiti rasplinjač.</li> </ol> | <ol style="list-style-type: none"> <li>1. Koristite svjež benzin i ulje pogodno za dvotaktne motore.</li> <li>2. Očistite; vidi upute u poglavlju Održavanje filtera zraka.</li> <li>3. Radi podešavanja rasplinjača, stupite u vezu s ovlaštenim servisnim centrom.</li> </ol>           |
| Motor se pokreće, vrti se i ubrzava, ali ne održava minimum.                 | Treba podesiti rasplinjač.                                                                                                                                           | Podesite vijak minimuma «T» (sl.9) u smjeru kazaljke na satu radi povećanja brzine; vidi poglavlje Održavanje rasplinjača.                                                                                                                                                                |
| Motor se pokrene i radi, ali rezna oprema se ne okreće                       | Oštećena je spojka, stožasti zupčanik ili prijenosna osovi-na.                                                                                                       | Ako je potrebno - promijenite; kontaktirajte ovlaštenu servisni centar                                                                                                                                                                                                                    |



**PAŽNJA:** nikad ne pokušavajte izvesti zahtjevne postupke ako ne raspolazete potrebnom opremom i tehničkim znanjem. Svaki loše izvedeni zahvat automatski snosi gubitak jamstva, a proizvođač se odriče svih odgovornosti.

## ОРИГІНАЛЬНИХ ІНСТРУКЦІЙ

### Шановний покупцю!

Дякуємо за те, що обрали продукцію марки Etnak.

Фахівці дилерської мережі та сервісних центрів готові проконсультувати Вас з будь-яких питань.

### ВСТУП

Для правильного використання пристрою та запобігання нещасних випадків не можна починати роботу без ретельного вивчення цієї інструкції. У посібнику надаються пояснення щодо роботи різних вузлів та інструкції щодо необхідних перевірок і технічного обслуговування.

**УВАГА: Описи та ілюстрації, що містяться в цьому посібнику, не вважаються директивними. Виробник залишає за собою право вносити зміни, не беручи зобов'язань щодо оновлення цього посібника.**

Окрім інструкцій з експлуатації й технічного обслуговування цей посібник містить інформацію, яка вимагає особливої уваги. Така інформація позначена такими символами:

**УВАГА:** стосується випадків, коли існує небезпека нещасного випадку чи травм, в тому числі з летальними наслідками, або серйозного пошкодження майна.

**ОБЕРЕЖНО:** стосується випадків, коли існує ризик пошкодження пристроїв або окремих компонентів.

**УВАГА**  
**РИЗИК ПОШКОДЖЕННЯ ОРГАНІВ СЛУХУ**  
ЗА НОРМАЛЬНИХ УМОВ ЕКСПЛУАТАЦІЇ  
ОПЕРАТОР МАШИНИ МОЖЕ ЩОДНЯ  
ПІДДАВАТИСЯ ВПЛИВУ ШУМУ, РІВЕНЬ ЯКОГО  
ДОРІВНЮЄ АБО ПЕРЕВИЩУЄ  
**85 дБ (А)**

### ЗМІСТ

1. ПРАВИЛА ТЕХНІКИ БЕЗПЕКИ (у розділі наведені вказівки щодо безпечного користування машиною)

70

2. ПОЯСНЕННЯ СИМВОЛІВ ТА ЗАСТЕРЕЖЕННЯ ЩОДО ТЕХНІКИ БЕЗПЕКИ (у розділі наведені пояснення щодо ідентифікації машини та пояснення значення символів) 72
3. ОСНОВНІ КОМПОНЕНТИ (у розділі описано розташування основних компонентів, з яких складається машина) 72
4. СКЛАДАННЯ МАШИНИ (у розділі наведені пояснення як зняти пакування та встановити зняті компоненти) 73
5. ЗАПУСК 73
6. ЗУПИНКА ДВИГУНА 76
7. ТЕХНІЧНЕ ОБСЛУГОВУВАННЯ (у розділі надано інформацію, необхідну для підтримки належного технічного стану машини) 77
8. ЗБЕРІГАННЯ 78
9. ОХОРОНА ДОВКІЛЛЯ (у розділі надано рекомендації щодо використання машини без завдання шкоди довкіллю) 78
10. ТЕХНІЧНІ ХАРАКТЕРИСТИКИ (у розділі перелічені основні характеристики машини) 80
11. ДЕКЛАРАЦІЯ ВІДПОВІДНОСТІ 81
12. ГАРАНТІЙНИЙ СЕРТИФІКАТ (у розділі наведено умови гарантії) 81
13. ПОСІБНИК З ВИРІШЕННЯ НЕСПРАВНОСТЕЙ (розділ допоможе вам швидко вирішити будь-яку проблему, яка може виникнути під час використання машини) 82



**УВАГА!** – Двигун **VCH 25 D / DSH 250 D**, описаний у цьому посібнику, можна використовувати тільки з такими інструментами: **Бензокоса D-VCH, сучкоріз D-PPH, куцоріз D-HCH та подовжувач H**. У будь-якому разі перш ніж використовувати **машини у зібраному вигляді**, уважно прочитайте цей посібник та інструкції до інструментів.

### 1. ПРАВИЛА ТЕХНІКИ БЕЗПЕКИ



- УВАГА**
- Інструкції з техніки безпеки, наведені у посібнику, стосуються тільки роботи двигуна. Вони не враховують небезпечних ситуацій, пов'язаних із використанням машини, частиною якої є двигун.
  - При вмиканні вашого агрегата утворюється електромагнітне поле дуже малої напруженості. Це поле може

**створювати перешкоди для роботи деяких кардіостимуляторів. Для запобігання серйозного або смертельного ризику особам зі вживленими кардіостимуляторами слід порадитися з лікарем та виробником кардіостимулятора перш ніж розпочинати роботу.**



**УВАГА: Місцеві законодавства можуть обмежувати використання машини.**

- 1 - Ніколи не користуйтеся двигуном, якщо Ви втомились або знаходитесь під впливом алкоголю, наркотиків або лікарських препаратів.
- 2 - Надягайте відповідний одяг і засоби індивідуального захисту: чоботи, міцні штани, рукавиці, захисні окуляри, навушники й каску. Одяг має прилягати до тіла, але бути зручним.
- 3 - Дозволяється використання двигуна дорослими операторами, здатними зрозуміти й дотримуватися правил техніки безпеки, застережень та інструкцій, наведених у цьому посібнику. Забороняється використання двигуна неповнолітніми.
- 4 - Використовуйте двигун якнайдалі від інших людей або тварин.
- 5 - Перед тим як увімкнути двигун, переконайтеся, що важіль керування дросельною заслінкою рухається вільно.
- 6 - Наповнюйте бак лише з вимкненим двигуном та якнайдалі від джерел тепла. Не паліть під час доливання палива.
- 7 - Не доливайте паливо у закритому приміщенні або у місцях з недостатньою вентиляцією.
- 8 - Ніколи не запускайте двигун без встановлення та надійної фіксації усіх компонентів, зокрема глушника, повітряного фільтра, кришки фільтра та стартерного картера.
- 9 - Коли двигун працює на холостому ходу, інструмент не повинен обертатися. В іншому разі відрегулюйте гвинт холостого ходу.
- 10 - Не виконуйте будь-яких робіт з технічного обслуговування, якщо двигун увімкнений.
- 11 - Не працюйте з пошкодженим глушником.
- 12 - Не використовуйте пальне (суміш) для чищення.
- 13 - Не перевіряйте іскру запалювання свічки поблизу отвору циліндра.
- 14 - Щоденно перевіряйте двигун, щоб переконатися у належній роботі усіх пристроїв, зокрема захисних.
- 15 - Уникайте використання двигуна у замкнених або слабо вентильованих середовищах. Вихлопні гази є токсичними, оскільки містять монооксид вуглецю.
- 16 - Тримайте двигун, що працює (або ще гарячий), якнайдалі від легкозаймистих матеріалів.
- 17 - Уважно стежте за глушником та іншими гарячими компонентами.
- 18 - Заглушіть двигун та перевірте, чи він охолонув, перш ніж знову заливати у бак паливо. Не наповнюйте бак по вінця.
- 19 - Не відкручуйте кришку бака і не заливайте паливо у бак, якщо двигун ще гарячий або працює (перш ніж заливати паливо у бак, залиште двигун охолонути протягом 2 хвилин).
- 20 - Не залишайте двигун працювати, якщо спостерігається витік паливної суміші, чути запах бензину або існує небезпека вибуху (віднесіть двигун від місця витoku суміші та запобігайте утворенню іскор доти, доки суміш повністю не випарується).
- 21 - Ні в якому разі не змінюйте налаштування двигуна (залиште двигун працювати на швидкості, налаштованій виробником).
- 22 - Спорожніть бак від бензину, якщо передбачене перевезення двигуна по поганій дорозі або на великі відстані.
- 23 - Зберігайте двигун у сухому місці, піднятим над підлогою, якнайдалі від джерел тепла.
- 24 - Оскільки деякі частини можуть ламатися та спричинити небезпечне розкидання предметів, зверніться для лагодження маховика та муфти зчеплення до авторизованого сервісного центру.
- 25 - Ніколи не виконуйте самотужки операції

чи лагодження, що виходять за межі поточного техобслуговування. Звертайтеся лише до уповноваженого сервісного центру.

- 26 - Пам'ятайте, що власник чи працівник відповідає за нещасні випадки або створення небезпечних ситуацій для інших або їхнього майна.

### УВАГА

- Під час роботи завжди міцно тримайте передню ручку лівою рукою, а задню - правою. Ніколи не перехресуйте руки, беручись за ручки. 22Шульги також повинні дотримуватися цих інструкцій (мал. 2). Стежте, щоб усі частин тіла знаходились якнайдалі від лез та глушника.
- Забороняється використовувати агрегат, якщо його захисні пристрої несправні. Перевірку й технічне обслуговування захисних пристроїв слід виконувати, керуючись інструкціями, наданими у цьому розділі. Якщо результат перевірки виявився негативним, зверніться до уповноваженого сервісного центру для ремонту агрегата.
- Будь-яке використання машини, окремо не передбачене у цьому посібнику, вважається неналежним і є джерелом небезпеки для людей та майна.

## ЗАХИСНИЙ ОДЯГ

 Під час роботи з бензокоосою завжди носіть сертифікований захисний одяг. Застосування захисного одягу не усуває ризик одержання травми, але зменшує можливі наслідки нещасного випадку. При виборі захисного одягу керуйтеся рекомендаціями Вашого довіреного дилера.

Одяг має бути зручним і не заважати під час роботи. Користуйтеся одягом, що добре прилягає до тіла. **Захисні куртка і комбінезон є ідеальним рішенням.** Не надягайте плаття,

шарфи, краватки або ланцюжки, що можуть зачепитися за гілки. Зберіть у пучок довге волосся і сховайте його (наприклад під хустку, шапку, каску і т.д.).

**Одягайте захисні черевики, що мають підошви, які не ковзають, і сталеві наконечники.**

**Завжди надягайте захисні окуляри або козирок.**

**Використовуйте пристосування для захисту органів слуху, наприклад, навушники або затички.** Застосування пристосувань для захисту органів слуху вимагає особливої уваги й обережності, тому що при цьому обмежується здатність сприймати звукові сигнали про небезпеку (крики, сигнали попередження і т.д.).

**Носіть рукавиці, які максимально поглинають вібрації.**

## 2. ПОЯСНЕННЯ СИМВОЛІВ ТА ЗАСТЕРЕЖЕННЯ ЩОДО ТЕХНІКИ БЕЗПЕКИ (Мал. 13)

- 1 - Перед використанням машини прочитайте інструкції з експлуатації й технічного обслуговування.
- 2 - Назва пристрою: **ДВИГУН.**
- 3 - Серійний номер.
- 4 - Рік виготовлення.
- 5 - Кнопка паливного насоса.
- 6 - **УВАГА:** Поверхні повітродувки можуть бути гарячими.

## 3. ОСНОВНІ КОМПОНЕНТИ (Мал. 1)

- 1-2 - Набір інструментів з комплекту постачання
- 3 - Ремінь
- 4 - Кришка паливного бака
- 5 - Кнопка підсмоктувального насоса
- 6 - Гвинти регулювання карбюратора
- 7 - Захисна кришка глушника
- 8 - Свічка запалювання
- 9 - Повітряний фільтр
- 10 - Руків'я запалювання
- 11 - Важіль стартера



- 12 - Важіль зупинки акселератора
- 13 - Кнопка СТОП
- 14 - Важіль акселератора
- 15 - Кріплення ременя
- 16 - Руків'я
- 17 - Штанга передатного валу
- 18 - Муфта для приєднання інструментів
- 19 - Кнопка "напівгазу"

#### 4. СКЛАДАННЯ

##### МОНТАЖ РУКОЯТКИ (Мал. 3)

Встановіть руків'я на штангу передатного валу й зафіксуйте за допомогою гвинтів (А). Положення руків'я регулюється залежно від потреб оператора.

##### ВСТАНОВЛЕННЯ ТА ЗНІМАННЯ ІНСТРУМЕНТІВ (Мал. 4)

###### Встановлення:

- Послабте муфту (Е), повертаючи ручку (С) проти годинникової стрілки;
- Сумістіть отвір трубки інструмента (В) з фіксатором (А) на муфті (Е);
- Потягнувши назовні фіксатор (А), вставте трубку інструмента (D) та заклацніть внутрішню частину фіксатора (А) в отворі (В); **УВАГА:** Для полегшення операції поверніть різальний пристрій інструмента, щоб зчепити передатний вал зі з'єднанням. Перевірте чи в муфті немає бруду;
- Міцно затягніть ручку (С), повернувши за годинниковою стрілкою.

###### Знімання інструментів:

- Ослабте з'єднання, повернувши ручку (С) проти годинникової стрілки, та зніміть інструмент.
- Потягнувши назовні фіксатор (А), витягніть трубку інструмента (D).

###### Дозволені інструменти

На двигун можна встановлювати такі інструменти:

- Бензокоса: **D-BSH**
- Сучкоріз: **D-PPH**
- Кущоріз: **D-HSH**
- Подовжувач: **H**

#### 5. ЗАПУСК ДВИГУНА

##### ПАЛИВО

**⚠ УВАГА:** бензин є дуже вогнебезпечним видом палива. Дуже обережно поведіться з бензином чи паливною сумішшю. Заборонено палити чи підносити вогонь до палива чи машини.



**⚠ УВАГА:** пальне та його випари можуть завдати серйозної шкоди здоров'ю внаслідок вдихання та контакту зі шкірою. Будьте обережні під час роботи з паливом та перевірте, чи достатня вентиляція.

**⚠ УВАГА:** будьте обережні через ризик отруєння монооксидом вуглецю.

- Для зменшення ризику виникнення пожежі та отримання опіків поведіться з паливом обережно. Воно є дуже вогнебезпечним.
- Розмішуйте і тримайте паливну суміш у спеціально призначених для цього каністрах.
- Змішуйте паливо на відкритому повітрі за відсутності іскор чи полум'я.
- Перед заправкою опустіть машину на вільну рівну поверхню, зупиніть двигун та дайте йому охолонути.
- Послабляйте кришку обережно, щоб поступово стравити тиск і уникнути розбризкування палива.
- Після заповнення бака міцно затягніть кришку. Вібрація може спричинити послаблення кришки та витіки палива.
- Витріть пролите паливо. Перед запуском двигуна перенесіть прилад на 3 метри від місця, де пролилося паливо.
- За жодних обставин не намагайтеся палити розлите паливо.
- Не паліть під час роботи з паливом чи під час роботи приладу.
- Зберігайте паливо у сухому, прохолодному місці з хорошим провітрюванням.
- Не зберігайте паливо поряд з сухим листям, соломкою, папером, тощо.

- Зберігайте пристрій та паливо в місцях, де неможливий контакт випаровувань пального з іскрами чи відкритим полум'ям, бойлерами, електричними двигунами чи вимикачами, печами тощо.
- Не знімайте кришку горловини бака пального, якщо працює двигун.
- Не використовуйте паливо для чищення.
- Будьте обережні та не допускайте потрапляння палива на одяг.
- Зберігайте пристрій та паливо у недоступному для дітей місці.

Цей пристрій приводиться в дію 2-тактовим двигуном, отже, його слід заправляти сумішшю оливи/бензину для 2-тактових двигунів. Заздалегідь змішайте неетилований бензин з оливою для двотактових двигунів у чистій ємності, придатній для зберігання бензину.

| БЕНЗИН                                                                            |      | ОЛИВА                                                                             |  |
|-----------------------------------------------------------------------------------|------|-----------------------------------------------------------------------------------|--|
|  |      |  |  |
|                                                                                   |      |                                                                                   |  |
| I                                                                                 | I    | (cm <sup>3</sup> )                                                                |  |
| 1                                                                                 | 0,02 | (20)                                                                              |  |
| 5                                                                                 | 0,10 | (100)                                                                             |  |
| 10                                                                                | 0,20 | (200)                                                                             |  |
| 15                                                                                | 0,30 | (300)                                                                             |  |
| 20                                                                                | 0,40 | (400)                                                                             |  |
| 25                                                                                | 0,50 | (500)                                                                             |  |

**РЕКОМЕНДОВАНЕ ПАЛИВО ЦЕЙ ДВИГУН СЕРТИФІКОВАНИЙ ДЛЯ РОБОТИ З НЕЕТИЛОВАНИМ БЕНЗИНОМ ДЛЯ АВТОТРАНСПОРТНИХ ЗАСОБІВ З ОКТАНОВИМ ЧИСЛОМ  $89 \left( \frac{R + M}{2} \right)$  ЧИ БІЛЬШИМ.**

Змішуйте оливу для 2-тактових двигунів з бензином, дотримуючись інструкцій, наведених на упаковці.

**Дозволяється готувати суміш оливи з бензином, додавши відповідну кількість оливи на літр бензину: для цього можна скористатися градуйованою мензуркою, що входить до комплекту постачання (Мал. 6А), і таблицею.**

Радимо використовувати оливу для 2-тактових двигунів Efc - Oleo-Mac у **2% концентрації (1:50)**, спеціально розроблену для всіх

двотактових двигунів з повітряним охолодженням.

Співвідношення оливи та бензину, наведене у таблиці, (Мал. А) є вірними для використання оливи для двигунів **PROSINT 2** та **EUROSINT 2** або тотожної високоякісної оливи (що відповідає вимогам стандарту **JASO FD** або **ISO L-EGD**).

**⚠ ОБЕРЕЖНО: НЕ ВИКОРИСТОВУЙТЕ ОЛИВУ ДЛЯ АВТОМАШИН АБО ДЛЯ 2-ТАКТОВИХ ЗАБОРТНИХ ДВИГУНІВ.**

**⚠ ОБЕРЕЖНО:**

- Купуйте паливо в кількості, що відповідає об'єму ваших витрат; не купуйте більше палива, ніж використовуєте протягом одного чи двох місяців.

- Зберігайте бензин у герметично закритій ємності, у сухому прохолодному місці.

**⚠ ОБЕРЕЖНО - Ніколи не використовуйте паливо з вмістом етанолу більш ніж 10%; дозволяється використовувати газохол (суміш бензину з етанолом) з вмістом етанолу до 10% або паливо E10.**

**ПРИМІТКА** - Суміш варто готувати в кількості, необхідній для кожного разу; не залишайте суміш у баці або канистрі на тривалий час. Рекомендується використовувати присадку **Emak ADDITIX 2000**, код замовлення 001000972, що дозволяє суміші зберігатися протягом 12 місяців.

**Алкілований бензин**

**⚠ ОБЕРЕЖНО - Густина алкілованого бензину відрізняється від густини звичайного бензину. Тому двигуни, налаштовані на звичайний бензин, можуть потребувати іншого налаштування гвинта Н. Для проведення цієї операції слід звернутися до уповноваженого сервісного центру.**

**ЗАЛИВАННЯ ПАЛИВА**

Потрясіть канистру з паливом перед заливанням.

## ПОПЕРЕДНІ НАЛАШТУВАННЯ

### РЕМІНЬ

Правильне регулювання ременя дозволяє машині підтримувати рівновагу та відповідну висоту над землею (Мал. 5).

- Надіньте звичайний ремінь.
- Причепіть двигун до ременя за допомогою карабіна (А, Мал. 5).
- Розмістіть гачок (15, Мал. 1) так, щоб отримати найкращу рівновагу двигуна.
- Розмістіть пряжку (С, Мал. 6) так, щоб двигун знаходився на потрібній висоті.

### ЗАПУСК ДВИГУНА

**УВАГА!** Якщо інструмент не встановлений, передатний вал залишається відкритим назовні. **НИКОЛИ НЕ** запускайте двигун без інструмента. Використання двигуна без встановлених та рекомендованих інструментів може призвести до важких травм користувача та/або пошкодження самого двигуна.

**!** **Перед запуском двигуна переконайтеся, що інструмент обертається вільно та не зачіпає сторонніх предметів.**

**!** **Коли двигун працює на холостому ході, різальний пристрій не повинен обертатися. В іншому разі зверніться до уповноваженого сервісного центру для перевірки та вирішення проблеми.**

**!** **УВАГА:** Під час роботи завжди міцно тримайте передню ручку лівою рукою, а задню - правою. Ваше тіло завжди має знаходитися зліва від штанги. Ніколи не тримайте руків'я схрещеними руками. Оператори-лівші також повинні виконувати ці вказівки (Мал. 2).

Під час роботи зберігайте правильне положення.

**!** **Дія вібрації може негативно позначитися на здоров'ї людей, які страждають від порушень кровообігу та**

**захворювань нервової системи. Зверніться до лікаря, якщо вас турбують такі симптоми як оніміння, втрата чутливості, знесилення чи зміна забарвлення шкіри. Зазвичай ці явища спостерігаються на пальцях, п'ястях чи зап'ястях.**

**Перед тим як увімкнути двигун, переконайтеся, що важіль керування дросельною заслінкою рухається вільно.**

**!** **УВАГА:** поведіться з паливом, дотримуючись правил техніки безпеки. **Перед заливанням палива завжди вимикайте двигун. Ніколи не доливайте паливо, якщо двигун гарячий або працює. Перед запуском двигуна перенесіть пристрій на відстань щонайменше 3 метрів від місця заливання палива. НЕ ПАЛИТИ!**

1. Очистьте поверхню довкола горловини паливного бака, щоб запобігти забрудненню палива.
2. Повільно відкрутіть кришку паливного бака.
3. Обережно залийте паливну суміш у бак. Не допускайте витоків палива.
4. Перш ніж встановити кришку на місце, очистьте її та перевірте ущільню переліжку.
5. Зразу ж після заливання палива встановіть на місце кришку паливного бака та закрутіть її вручну. Витріть можливі витоків палива.

**!** **УВАГА:** перевірте чи нема протікання палива; за наявності приборіть перш, ніж розпочати роботу. За необхідності зверніться до сервісного центру або дилера.

### Заклинювання двигуна

- Підготуйте відповідний інструмент.
- Зніміть ковпачок свічки запалювання.
- Відкрутіть та висушіть свічку запалювання.
- Повністю відкрийте дросельну заслінку.
- Декілька разів потягніть за шнур стартера, щоб спорожнити камеру горіння.
- Встановіть свічку запалювання та ковпачок, **рішуче** натиснувши на нього.
- Переведіть вимикач у положення I, тобто у положення запуску.
- Переведіть важіль стартера в положення **OPEN**, навіть якщо двигун холодний.
- Тепер запустіть двигун.

## ЗАПУСК

- 1) Повільно 4 рази натисніть на кнопку паливного насосу (5, Мал. 1).
- 2) Переведіть важіль стартера (11, Мал. 1) у положення **CLOSE** (А, Мал. 11).
- 3) Відтягніть важіль керування дросельною заслінкою (14, Мал. 1) та блокуйте його у положенні "напівгазу" натиснувши на кнопку (19); відпустіть важіль (14).
- 4) Покладіть машину на землю у стійкому положенні. Перевірте, щоб різальний пристрій був вільний. Тримаючи прилад однією рукою (Мал.7), смикніть за стартерний шнур (не більш ніж тричі), поки не почуєте звук початкового запуску двигуна. Нова машина може вимагати додаткових ривків.
- 5) Переведіть важіль стартера (11, Мал. 1) у положення **OPEN** (В, Мал. 8).
- 6) Смикніть за стартерний шнур, щоб запустити двигун. Після запуску двигуна дайте двигуну нагрітися протягом декількох секунд, не торкаючись акселератора. При низьких температурах чи на більшій висоті над рівнем моря може знадобитися більше часу для прогрівання приладу. Насамкінець натисніть на акселератор (14, мал. 1), щоб відключити режим "напівгазу".



### ОБЕРЕЖНО:

- Ніколи не намотуйте стартерний шнур на руку.
- Смикаючи за стартерний шнур, не витягуйте його на всю довжину: це може спричинити його обривання.
- Не відпускайте різко шнур; тримайте стартерну ручку (11, Мал. 1) і дайте шнуру повільно намотатися.



**УВАГА:** Якщо двигун прогрітий, не використовуйте стартер для запуску.



**УВАГА** - Положення акселератора "напівгаз" варто використовувати тільки в момент запуску холодного двигуна.

## ОБКАТКА ДВИГУНА

Двигун досягає своєї максимальної потужності після 5-8 годин роботи.

Під час цього періоду обкатки не користуйтеся пристроєм на максимальних обертах двигуна, щоб уникнути надмірних навантажень.



**УВАГА!** - Під час обкатки не змінюйте карбюрацію з метою досягнення більшої потужності; це може призвести до виходу двигуна з ладу.

**ПРИМІТКА:** випускання диму новим двигуном під час та після його першого використання є звичним явищем.

## 6. ЗУПИНКА ДВИГУНА

Переведіть важіль акселератора на мінімум (14, Мал. 1) та зачекайте кілька секунд, щоб дати двигуну охолонути.

Виключіть двигун, натиснувши кнопку STOP (13).

## 7. ТЕХНІЧНЕ ОБСЛУГОВУВАННЯ

### Таблиця технічного обслуговування

| Наведений графік технічного обслуговування стосується тільки нормальних умов експлуатації. Якщо повсякденне використання є інтенсивнішим, ніж передбачено або присутні важкі умови експлуатації, вказані інтервали слід відповідно зменшити |                                                                                 | Перед кожним використанням | Щомісяця | У разі пошкодження або несправностей | Залежно від потреб | 1 рік або 100 годин |
|---------------------------------------------------------------------------------------------------------------------------------------------------------------------------------------------------------------------------------------------|---------------------------------------------------------------------------------|----------------------------|----------|--------------------------------------|--------------------|---------------------|
| Увесь агрегат                                                                                                                                                                                                                               | Перевірити (витоки, тріщини, знос)                                              | x                          |          |                                      |                    |                     |
|                                                                                                                                                                                                                                             | Почистити після закінчення робочого дня                                         |                            |          |                                      |                    |                     |
| Пристрої керування (кнопка STOP, важіль стартера, важіль керування дросельною заслінкою, запобіжний важіль)                                                                                                                                 | Перевірити роботу                                                               | x                          |          |                                      |                    |                     |
|                                                                                                                                                                                                                                             | Перевірити (витоки, тріщини, знос)                                              | x                          |          |                                      |                    |                     |
| Паливний бак                                                                                                                                                                                                                                | Перевірити (витоки, тріщини, знос)                                              | x                          |          |                                      |                    |                     |
|                                                                                                                                                                                                                                             | Почистити                                                                       |                            |          |                                      |                    | x                   |
| Паливний фільтр та трубки                                                                                                                                                                                                                   | Перевірити                                                                      |                            | x        |                                      |                    |                     |
|                                                                                                                                                                                                                                             | Почистити, замінити фільтрувальний елемент                                      |                            |          | x                                    |                    | x                   |
| Усі гвинти і гайки (за винятком регулювальних гвинтів)                                                                                                                                                                                      | Перевірити                                                                      | x                          |          |                                      |                    |                     |
|                                                                                                                                                                                                                                             | Знову затягнути                                                                 |                            | x        |                                      |                    |                     |
| Повітряний фільтр                                                                                                                                                                                                                           | Почистити                                                                       | x                          |          |                                      | x                  |                     |
|                                                                                                                                                                                                                                             | Замінити                                                                        |                            |          | x                                    |                    | x                   |
| Оребрення циліндра                                                                                                                                                                                                                          | Почистити                                                                       |                            | x        |                                      |                    |                     |
| Вентиляційні отвори картера стартера                                                                                                                                                                                                        | Почистити після закінчення робочого дня                                         |                            |          |                                      |                    |                     |
| Шнур стартера                                                                                                                                                                                                                               | Перевірити (пошкодження і знос)                                                 |                            | x        |                                      |                    |                     |
|                                                                                                                                                                                                                                             | Замінити                                                                        |                            |          | x                                    |                    |                     |
| Карбюратор                                                                                                                                                                                                                                  | Мінімальна перевірка (різальний інструмент не має обертатися на холостому ходу) | x                          |          |                                      |                    |                     |
| Свічка запалювання                                                                                                                                                                                                                          | Перевірити відстань між електродами                                             |                            | x        |                                      |                    |                     |
|                                                                                                                                                                                                                                             | Замінити                                                                        |                            |          | x                                    |                    | x                   |
| Противібраційні опори                                                                                                                                                                                                                       | Перевірити (пошкодження і знос)                                                 |                            | x        |                                      |                    |                     |
|                                                                                                                                                                                                                                             | Звернутися до дилера для заміни                                                 |                            |          | x                                    | x                  |                     |
| Муфта для приєднання інструментів                                                                                                                                                                                                           | Змастити                                                                        |                            | x        |                                      | x                  |                     |

## ПОВІТРЯНИЙ ФІЛЬТР

Через кожні 8-10 годин роботи знімайте кришку (А, Мал. 11) та очищайте фільтр (В).

Очистьте знежирювачем Етак код 001101009А, промийте водою та продуйте на віддалі стислим повітрям у напрямку зсередини назовні.

Замініть фільтр, якщо він забруднений чи пошкоджений. При забрудненому фільтрі двигун працює нерівномірно, споживаючи більше пального та зменшуючи потужність.

## ПАЛИВНИЙ ФІЛЬТР

Періодично перевіряйте стан паливного фільтра. Забруднений фільтр може утруднювати запуск та зменшувати продуктивність двигуна. 10Прочистьте фільтр, вийнявши його з горловини паливного бака; у разі сильного забруднення замініть фільтр (Мал. 10).

## ДВИГУН

Періодично чистьте оребрення циліндра пензликом або стислим повітрям. Забруднення циліндра може призвести до небезпечного перегрівання двигуна.

## СВІЧКА ЗАПАЛЮВАННЯ

Рекомендується регулярно чистити свічку запалювання й перевіряти відстань між електродами (Мал. 12). Використовуйте свічку TORCH L8RTF або іншої марки з аналогічними температурними характеристиками.

## МУФТА ДЛЯ ПРИЄДНАННЯ ІНСТРУМЕНТІВ

Щоб гарантувати безперебійну та надійну роботу машини, потрібно через кожних 30 годин роботи знімати інструмент (D, Мал. 4), змащувати передатний вал усередині муфти (E, Мал. 4) та передатний вал у ділянці встановлення інструмента (D, Мал. 4). Застосовуйте якісне дисульфід молібденове мастило. Під час кожної зміни інструмента перевіряйте змащування муфти.

## КАРБЮРАТОР

Перед регулюванням карбюратора очистьте повітряний фільтр (Мал. 11) та прогрійте двигун.

Гвинт мінімального режиму Т відрегульовано таким чином, щоб забезпечити запас надійності між режимом холостого ходу і режимом вмикання зчеплення.

**⚠ УВАГА:** Коли двигун працює на холостому ходу (3100 об./хв), фреза не має обертатися. Для будь-яких налаштувань карбюратора радимо звертатися до Вашого дилера або уповноваженого сервісного центру.

**⚠ УВАГА:** На роботу карбюратора можуть впливати погодні умови і висота над рівнем моря.

## ТЕХОГЛЯД

В кінці сезону у разі інтенсивної експлуатації та кожних два роки у разі звичайної експлуатації доцільно звертатися до фахівця сервісного центру для проведення повного техогляду.

**⚠ УВАГА:** Всі роботи з технічного обслуговування, не описані у цьому керівництві з експлуатації, повинні виконуватися фахівцями уповноваженого сервісного центру. Пам'ятайте, що для забезпечення безперервної та справної роботи двигуна заміну деталей слід проводити, використовуючи тільки **ФІРМОВІ ЗАПЧАСТИНИ**.

**⚠ Внесення змін без згоди виробника та використання нефірмових запчастин може призвести до отримання оператором та присутніми важких або смертельних травм.**

## 8. ЗБЕРІГАННЯ

Якщо планується перестій протягом тривалого часу:

- Спорожніть та очистьте паливний бак у добре провітрюваному місці. Спорожніть карбюратор, увімкнувши двигун та залишивши його працювати до зупину (суміш, яка залишається у карбюраторі, може пошкодити мембрани).
- Процедура введення в експлуатацію після зимового зберігання тотожна стандартній процедурі запуску машини (стор. 73).
- Дотримуйтеся норм технічного обслуговування, наведених вище.
- Спорожніть паливний бак та закрутіть на місце кришку.
- Ретельно почистьте вентиляційні отвори та повітряний фільтр (Мал. 11).
- Зберігайте пристрій в сухому місці, по можливості не в прямому контакті з ґрунтом, подалі від джерел тепла.

## 9. ЗАХИСТ ДОВКІЛЛЯ

Захист довкілля має бути важливим та пріоритетним аспектом експлуатації машини, мета якого – покращення суспільства й довкілля, у якому ми живемо.

- Намагайтеся не порушувати спокою

людей, що вас оточують.

- Суворо дотримуйтесь місцевих нормативів щодо утилізації скошеного матеріалу.
- Ретельно дотримуйтесь місцевого законодавства в області утилізації пакувальних матеріалів, олив, бензину, акумуляторів, фільтрів, зношених деталей та будь-яких матеріалів, здатних значно вплинути на довкілля; ці відходи не можна викидати у сміттєві контейнери, їх потрібно окремо відвозити до спеціальних центрів збору відходів, які забезпечать їх переробку.

### **Демонтаж та утилізація**



Виводячи машину з експлуатації, не залишайте її у докільлі, а віднесіть до спеціального пункту збору.

Більшу частину матеріалів, з яких виготовлено машину, можна переробити; всі металеві частини (сталь, алюміній, латунь) можна здати в пункт приймання металобрухту. По додаткову інформацію зверніться до місцевої служби збору відходів. Під час утилізації відходів, отриманих внаслідок виведення з експлуатації машини, потрібно з турботою ставитися до охорони довкілля, уникаючи забруднення ґрунту, повітря та води.

**У будь-якому разі потрібно дотримуватись вимог чинного місцевого законодавства.**

Під час демонтажу пристрою необхідно знищити етикетку з маркуванням ЄС та цей посібник.

## 10. ТЕХНІЧНІ ХАРАКТЕРИСТИКИ

|                                                                                                            |                   |                       |
|------------------------------------------------------------------------------------------------------------|-------------------|-----------------------|
| Об'єм циліндра                                                                                             | cm <sup>3</sup>   | 25.4                  |
| Двигун                                                                                                     |                   | 2-тактний двигун ЕМАК |
| Потужність                                                                                                 | kW                | 0.9                   |
| Оберти на холостому ході                                                                                   | min <sup>-1</sup> | 3.100                 |
| Максимальна частота обертів вихідного валу                                                                 | min <sup>-1</sup> | 8.100                 |
| Швидкість двигуна при максимальній частоті обертів вихідного валу                                          | min <sup>-1</sup> | 10.500                |
| Місткість паливного бака  | cm <sup>3</sup>   | 640 (0.64 l)          |
| Паливний насос                                                                                             |                   | Так                   |
| Полегшений запуск       |                   | Так                   |
| Вага                                                                                                       | kg                | 4.9                   |



## 11 . ДЕКЛАРАЦІЯ ВІДПОВІДНОСТІ

Представник компанії **Emak spa via Fermi, 4 - 42011 Bagnolo in Piano (RE) ITALY** що підписався нижче, під власну відповідальність заявляє, що машина:

1. Виріб: двигун
2. Марка Oleo-Mac, Tipo BCH 25 D  
Марка Efcо, Тип DSH 250 D
3. Серійний номер 799 XXX 0001 ÷ 799 XXX 9999  
відповідає вимогам Директиви / Регламенту з наступними змінами та доповненнями:  
2006/42/CE - 2014/30/EU - 2011/65/EU, відповідає

вимогам наступних гармонізованих норм:  
EN ISO 12100:2010 - EN 55012:2007/A1:2009

Технічна документація зберігається за юридичною адресою: У відділі технічної дирекції

Вироблено у Bagnolo in Piano (RE) Italy - via Fermi, 4

Дата: 30/04/2021

   
Fausto Bellamico - President

## 12. ГАРАНТІЙНИЙ СЕРТИФІКАТ

Цей виріб розроблено і виготовлено відповідно до найсучасніших виробничих технологій. Фірма виробник надає гарантію на строк 24 місяці з дня придбання приладу за умови його використання в приватних цілях/хобі. Гарантія обмежується 12 місяцями у разі його професійної експлуатації.

### Загальні гарантійні умови

- 1) Гарантійний термін установлюється, починаючи з моменту придбання даного виробу. Виробник, через власну торговельну мережу і мережу центрів технічної підтримки, забезпечує безкоштовну заміну деталей, що мають дефекти вихідних матеріалів або виготовлення. Договір гарантії не порушує законних прав покупців, передбачених цивільним кодексом, щодо наслідків дефектів або браку проданого виробу.
- 2) Технічний персонал фірми виконає гарантійні роботи максимально швидко протягом часу, необхідного для організаційних заходів.
- 3) **Для одержання гарантійного обслуговування необхідно пред'явити уповноваженому персоналу заповнений гарантійний талон (наведений нижче) з печаткою дилера, а також рахунок-фактуру або фіскальний чек, що підтверджує дату покупки.**
- 4) Виріб не підлягає гарантійному обслуговуванню за таких умов:

- Очевидного невиконання технічного обслуговування виробу,
  - Порушення умов експлуатації виробу або його перероблення,
  - Використання невідповідного палива або мастила,
  - Використання запчастин або приладдя, що не є фірмовими,
  - Самостійного ремонту виробу або ремонту в неавторизованій майстерні.
- 5) Фірма-виробник не надає гарантії на витратні матеріали та деталі, для яких властивий нормальний знос в умовах експлуатації.
  - 6) Гарантія не передбачає вдосконалення або поліпшення виробу.
  - 7) Гарантія не покриває налагодження і техобслуговування, навіть якщо така потреба виникла під час гарантійного терміну.
  - 8) Претензії щодо пошкоджень, заподіяних при транспортуванні, слід негайно пред'являтися перевізнику, інакше умови гарантії можуть бути анульовані.
  - 9) Для двигунів інших марок (Briggs & Stratton, Subaru, Honda, Kipor, Lombardini, Kohler та ін.), встановлених на наших виробках, зберігається гарантія їхніх виробників.
  - 10) 10) Гарантія не поширюється на прямі або непрямі збитки, завдані людям або майну внаслідок несправності виробу або його вимушеного простою.

МОДЕЛЬ

СЕРІЙНИЙ  
НОМЕР

ПОКУПЕЦЬ

ДАТА

ПРОДАВЕЦЬ

Не надсилати окремо! Додати до заявки на надання гарантійної технічної допомоги.



### 13. СПИСОК НЕСПРАВНОСТЕЙ І СПОСОБИ ЇХ УСУНЕННЯ



**УВАГА:** завжди зупиняйте агрегат та від'єднуйте свічку запалювання перед початком виконання усіх операцій, перелічених у таблиці нижче, за винятком випадків, коли їх присутність необхідна для роботи агрегату.

Якщо після перевірок усіх можливих причин несправності залишається, зверніться до уповноваженого сервісного центру. В разі виявлення несправності, не вказаній у таблиці, зверніться до уповноваженого сервісного центру.

| НЕСПРАВНІСТЬ                                                                                     | МОЖЛИВІ ПРИЧИНИ                                                                                                                                                        | УСУНЕННЯ                                                                                                                                                                                                                                                                                                       |
|--------------------------------------------------------------------------------------------------|------------------------------------------------------------------------------------------------------------------------------------------------------------------------|----------------------------------------------------------------------------------------------------------------------------------------------------------------------------------------------------------------------------------------------------------------------------------------------------------------|
| Двигун не заводиться або глохне через декілька секунд після заведення.                           | <ol style="list-style-type: none"> <li>1. Відсутність іскри запалювання.</li> <li>2. Заклинювання двигуна.</li> </ol>                                                  | <ol style="list-style-type: none"> <li>1. Перевірити іскру запалювання свічки. Якщо іскра запалювання (<b>L8RTF</b>).</li> <li>2. Виконайте процедуру, описану на стор. 75. Якщо двигун знову не заводиться, повторіть процедуру, змінивши свічку.</li> </ol>                                                  |
| Двигун заводиться, але не набирає потрібних обертів або неправильно працює на високій швидкості. | Відрегулювати карбюратор.                                                                                                                                              | Зверніться до уповноваженого сервісного центру для регулювання карбюратора.                                                                                                                                                                                                                                    |
| Двигун не розвиває повної швидкості і/або надто димить.                                          | <ol style="list-style-type: none"> <li>1. Перевірити суміш олива / бензин.</li> <li>2. Забруднений повітряний фільтр.</li> <li>3. Відрегулювати карбюратор.</li> </ol> | <ol style="list-style-type: none"> <li>1. Залити свіжий бензин та оливу, що підходить для 2-тактових двигунів.</li> <li>2. Почистити див. вказівки у розділі «Технічне обслуговування повітряного фільтра».</li> <li>3. Зверніться до уповноваженого сервісного центру для регулювання карбюратора.</li> </ol> |
| Двигун заводиться, набирає обертів, збільшує швидкість, але не працює на холостому ходу.         | Відрегулювати карбюратор.                                                                                                                                              | Відрегулювати положення гвинта холостого ходу «Т» (Мал. 9) за годинниковою стрілкою для збільшення швидкості; див. розділ «Технічне обслуговування карбюратора».                                                                                                                                               |
| Двигун заводиться і працює, але ланцюг не обертається                                            | Пошкоджена муфта, зубчаста передача або передатний вал.                                                                                                                | Замінити, якщо необхідно; зверніться до уповноваженого сервісного центру.                                                                                                                                                                                                                                      |



**УВАГА:** Неколи не намагайтеся відремонтувати виріб, не маючи спеціальних технічних засобів та знань. Будь-який погано виконаний ремонт призводить до негайної втрати гарантії та припинення відповідальності виробника.





**GB** **WARNING!** - This owner's manual must stay with the machine for all its life.

**F** **ATTENTION!** - Le manuel doit accompagner la machine pour toute sa vie.

**E** **¡ATENCIÓN!** - Este manual debe acompañar a la máquina durante toda su vida útil.

**RUS** **ВНИМАНИЕ!** - Настоящая инструкция должна сопровождать изделие во время всего срока его службы.

**BIH** **SRB** **HR** **MNE** **PAŽNJA!** - Ovak priručnik treba čuvati zajedno sa strojem tijekom čitavog njegovog radnog vijeka.

**UA** **УВАГА!** - Ця інструкція повинна супроводжувати виріб під час всього строку його служби.