

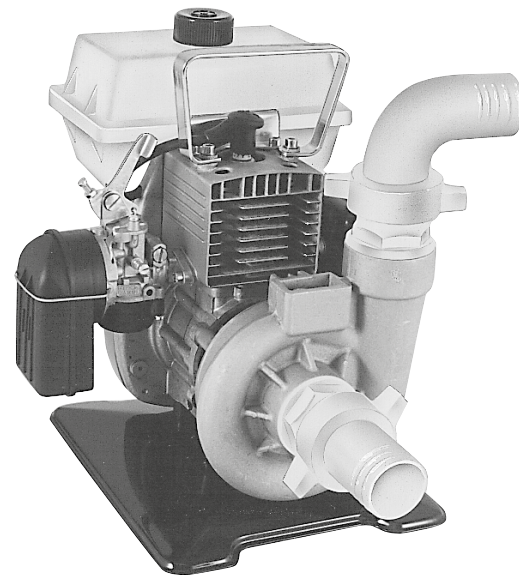

our **power**, your **passion**

PA 1050 (50.2 cm³) - PC 1050 (50.2 cm³)



H **HASZNÁLATI ÉS KARBANTARTÁSI UTASÍTÁS**

FIN **KÄYTTÖ- JA HUOLTO-OPAS**

LV **LIETOŠANAS PAMĀCĪBA UN TEHNISKĀ APKOPE**

EST **KASUTUSJUHEND**

LT **OPERATORIAUS INSTRUKCIJŲ KNYGELĖ**

中文 **操作手册**



H**BEVEZETŐ****EREDETI UTASÍTÁSOK FORDÍTÁSA**

A jelen kézikönyv figyelmes elolvasása nélkül ne kezdje el a munkát, csak így biztosítható a szivattyú helyes használata és így lehet elkerülni a baleseteket. A kézikönyv tartalmazza az egyes szerkezeti egységek működésének leírását, valamint a szükséges ellenőrzési műveletekre és a karbantartásra vonatkozó utasításokat.

Megjegyzés: A jelen kézikönyvben található leírások és illusztrációk nem kötelező érvényűek. A gyártó fenntartja a jogát az esetleges módosításokra, anélkül, hogy minden alkalommal beiktatná a változásokat a kézikönyvbe is.

FIN**JOHDANTO****ALKUPERÄISEN OHJEEN KÄÄNNÖS**

Lue tämä opas huolellisesti ennen työskentelyn aloittamista, jotta osaat käyttää moottoripumppua oikein ja vältät tapaturmat. Opas sisältää kuvauksen laitteen eri osien toiminnasta sekä ohjeet tarkistuksia ja huoltoa varten.

HUOMIO! Tämän oppaan teksti ja kuvat ovat viitteellisiä. Valmistaja pidättää oikeuden tehdä muutoksia sitoutumatta päivittämään opasta jokaista muutosta varten.

LV**IEVADS****ORIĢINĀLĀS INSTRUKCIJAS TULKOJUMS**

Lai pareizi lietotu sūkni un izvairītos no negadījumiem, neuzsāciet darbu, iepriekš uzmanīgi neizlasot šo lietošanas pamācību. Šajā lietošanas pamācībā paskaidrots, kā darbojas dažādas ierīces detaļas un sniegti nepieciešamie norādījumi pārbaudei un tehniskajai apkopei.

IEVĒROJĒT Šajā lietošanas pamācībā iekļautie apraksti un zīmējumi nav pilnībā saistoši. Ražotājs patur tiesības bez iepriekšēja brīdinājuma laiku pa laikam veikt izmaiņas un uzlabot šo lietošanas instrukciju.

EST**SISSEJUHATUS****ORIGINAALJUHENDI TÕLGE**

Pumba õigeks kasutamiseks ja õnnetuste vältimiseks ei tohi seadmega tööle asuda enne käesoleva kasutusjuhendi hoolikalt läbilugemist. Kasutusjuhend sisaldab seadme erinevate osade töö kirjeldusi ning vajaliku kontrolli ja hoolduse juhiseid.

Märkus: Käesolevas kasutusjuhendis toodud joonised ja tehnilised andmed võivad erineda tulenevalt erinevates riikides kehtestatud nõuetele ning neid võib muuta ilma valmistajapoolse vastava märkusega.

LT**ĮVADAS****PIRMINIŲ INSTRUKCIJŲ VERTIMAS**

Tam, kad teisingai naudotumėte siurbliį ir išvengtumėte nelaimingų atsitikimų, pradėkite dirbti tik atidžiai perskaitę šį vadovą. Jame rasite paaiškinimus apie įvairių dalių veikimą, o taip pat būtinų patikrinimų ir techninės priežiūros instrukcijas.

Pastaba: Šiame vadove pateiktos iliustracijos ir specifikacijos gali būti skirtingos (tai priklauso nuo šalies reikalavimų), be to gamintojas jas gali pakeisti be įspėjimo.

中文**简介**

原文说明的翻译

为了正确使用喷，防止意外发生，在没有仔细阅读该手册前，请不要开始工作。您将从中了解各部分操作的有关说明以及必要时检查和维护的有关指导。

注意：手册中的特征说明可能会根据不同国家的需要有所变化，并不需经厂家注明。

**FIGYELEM!!!****HALLÁSKÁROSODÁS VESZÉLYE**

NORMÁL MŰKÖDÉSI FELTÉTELEK MELLETT
A KEZELŐSZEMÉLYZET NAPI SZINTEN
AZ ALÁBBI, VAGY ANNÁL MAGASABB
ZAJHATÁSNÁK VAN KITÉVE

85 dB(A)**HOIATUS!****OHT SAADA KUULMISKAHJUSTUSI**

NORMAALSETEL KASUTUSTINGIMUSTEL VÕIB
KÄESOLEVA SEADME PÄEVANE MÜRA FOON
KASUTAJA SUHTES
OLLA VÕRDNE VÕI ÜLETADA TASET

85 dB(A)**HUOMIO!****KUULOVAMMAVAARA**

NORMAALISSA KÄYTTÖOLOSUHTEISSA
TÄMÄ LAITE VOI ALTISTAA KÄYTTÄJÄN HENKILÖKOHTAISELLE
JA PÄIVITTÄISELLE MELULLE, JOKA ON YHTÄ SUURI TAI
SUUREMPI KUIN

85 dB(A)**PERSPĒJIMAS!!!****GALĪTE PAŽEISTI SAVO KLAUSOS ORGANUS**

NORMALIOMIS ĒKSPLOATAVIMO SĀLYGOMIS
ŠIS ĪRENGINYS
GALI OPERATORĪJU VEIKTI KASDIENIU
TRIUKŠMO LYGIU,
KURIS LYGUS **85 dB(A)** ARBA YRA DIDESNIS
ŪZ ŠĀ REIKŠMĒ

**UZMANĪBU!!!****RISKS IEGŪT DZIRDĒS TRAUCĒJUMUS**

NORMĀLOS LIETOŠANAS APSTĀKĻOS,
ŠĪ IERĪCE VAR
PAKLAUT LIETOTĀJU
IK DIENĀS UN PERSONISKI
TROKSNIM, KAS LIELĀKS VAI VIENĀDS AR

85 dB(A)**警告!!!****危害听力**

一般情况下，该机器免不了要操作者承受相当于或高于日常

85分贝

水平的噪音。

H TARTALOM

BEVEZETĒS _____	2	KARBANTARTĀS _____	24
JELMAGYARÁZAT ÉS BIZTONSÁGI FELHÍVÁSOK _____	4	TÁROLÁS _____	30
A SZIVATTYÚ ELEMEI _____	5	MŰSZAKI ADATOK _____	32
BIZTONSÁGI ELŐÍRÁSOK _____	6	MEGFELELŐSÉGI NYILATKOZAT _____	34
HASZNÁLAT ELŐTT _____	12	KARBANTARTÁSI TÁBLÁZAT _____	36
BEINDÍTÁS _____	14	PROBLÉMÁK MEGOLDÁSA _____	39
HASZNÁLAT _____	22	GARANCIALEVÉL _____	42
A MOTOR LEÁLLÍTÁSA _____	24		

FIN SISÄLLYSLUETTELO

JOHDANTO _____	2	HUOLTO _____	24
MERKKIEN JA VAROITUSTEN SELITYKSET _____	4	VARASTOINTI _____	30
MOOTTORIPUMPUN OSAT _____	5	TEKNISET TIEDOT _____	32
TURVALLISUUSOHJEET _____	6	YHDENMUKAISUUSILMOITUS _____	34
ENNEN KÄYTTÖÄ _____	12	HUOLTOTAULUKKO _____	36
KÄYNNISTYS _____	14	VIANMÄÄRITYS _____	39
KÄYTTÖ _____	22	TAKUUTODISTUS _____	42
MOOTTORIN SAMMUTTAMINEN _____	24		

LV SATURA RĀDĪTĀJS

IEVADS _____	2	TEHNISKĀ APKOPE _____	24
SIMBOLU SKAIDROJUMS UN DROŠĪBAS BRĪDINĀJUMI _____	4	GLABĀŠANA _____	30
SŪKŅA SASTĀVDAĻAS _____	5	TEHNISKIE DATI _____	32
DROŠĪBAS NOTEIKUMI _____	7	APSTIPRINĀJUMS PAR ATBILSTĪBU _____	34
PIRMS IERĪCES LIETOŠANAS _____	12	TEHNISKĀS APKOPES TABULA _____	37
IEDARBINĀŠANA _____	14	PROBLĒMU NOVĒRŠANA _____	40
LIETOŠANA _____	22	GARANTIJAS SERTIFIKĀTS _____	42
MOTORA APSTĀDINĀŠANA _____	24		

EST SISUKORD

SISSEJUHATUS _____	2	MOOTORI SEISKAMINE _____	25
SŪMBOLITE JA OHUTUSALASTE HOIATUSTE SELETUS _____	4	HOOLDUS _____	25
PUMBA SEADME KOMPONENDID _____	5	HOIDMINE _____	31
OHUTUSNÕUDED _____	8	TEHNILISED ANDMED _____	32
ENNE KASUTAMIST _____	13	VASTAVUSDEKLARATSIOON _____	34
KÄIVITAMINE _____	15	HOOLDUSTABEL _____	38
KASUTAMINE _____	23	RIKETE KÕRVALDAMINE _____	41
		GARANTIITUNNIKUSTUS _____	43

LT SISÄLLYSLUETTELO

ĮVADAS _____	2	VARIKLIO SUSTABDYMAS _____	25
SIMBOLIŲ IR SAUGOS PERSPĖJIMŲ PAAIŠKINIMAI _____	4	TECHNINĖ PRIEŽIŪRA _____	25
SIURBLIO KOMPLEKTO KOMPONENTAI _____	5	SAUGOJIMAS _____	31
ATSARGUMO PRIEMONĖS _____	8	TECHNINIAI DUOMENYS _____	32
PRIEŠ EKSPLOATAVIMĄ _____	13	ATITIKTIES DEKLARACIJA _____	34
UŽVEDIMAS _____	15	TECHNINĖS PRIEŽIŪROS DARBŲ LENTELĖ _____	38
EKSPLOATAVIMAS _____	23	PROBLEMŲ ŠALINIMAS _____	41
		GARANTINIS PAŽYMĖJIMA _____	43

中文 内容

简介 _____	2	维护 _____	25
符号说明及安全警告 _____	4	贮存 _____	31
水泵组成 _____	5	技术参数 _____	32
安全措施 _____	9	合格证书 _____	34
使用前 _____	13	保养表 _____	38
启动 _____	15	问题解决办法 _____	41
使用 _____	23	保修证明书 _____	43
停止发动机 _____	25		

H A SZIMBÓLUMOK ÉS BIZTONSÁGI JELZÉSEK MAGYARÁZATA

EST SÜMBOLITE JA OHUTUSALASTE HOIATUSTE SELETUS

FIN MERKKIEN SELITYKSET JA TURVALLISUUSOHJEET

LT SIMBOLIŲ IR SAUGOS PERSPĖJIMŲ PAAIŠKINIMAI

LV SIMBOLU SKAIDROJUMS UN DROŠĪBAS NOTEIKUMI

中文 符号解释及安全警告

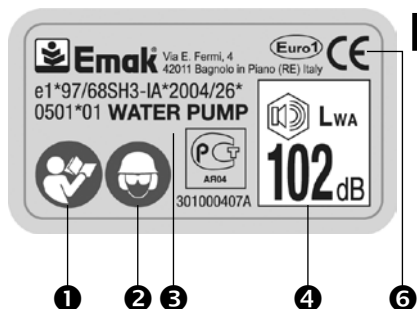

- H**
- 1 - A készülék használata előtt olvassuk el a használati és karbantartási utasításokat.
 - 2 - Viseljünk védősisakot, védőszemüveget és fülvédőt.
 - 3 - A gép típusa: **MOTOROS SZIVATTYÚ**
 - 4 - Garantált maximális zajszint
 - 5 - Sorozatszám
 - 6 - CE megfeleléségi jelzés
 - 7 - A gyártás évét

- EST**
- 1 - Enne käesoleva seadmega tööle asumist tuleb kasutusjuhend läbi lugeda.
 - 2 - Tuleb kanda pea, silma ja kõrva kaitsevahendeid.
 - 3 - Masina tüüp: **VEEPUMP**
 - 4 - Müratugevuse tase
 - 5 - Seerianumber
 - 6 - CE vastavusmärgis
 - 7 - Valmistamise aasta



- FIN**
- 1 - Lue käyttö- ja huolto-opas ennen koneen käyttämistä.
 - 2 - Käytä kypärää, suojalaseja ja kuulosuojaimia.
 - 3 - Koneen tyyppi: **VESIPUMPPU**
 - 4 - Taattu akustisen tehon taso
 - 5 - Sarjanumero
 - 6 - CE-merkintä.
 - 7 - Valmistusvuoden

- LT**
- 1 - Prieš dirbdami šiuo įrenginiu perskaitykite operatoriaus instrukcijų vadovą.
 - 2 - Dėvėkite galvos, akių ir ausų apsaugas.
 - 3 - Mechanizmo tipas: **VANDENS SIURBLYS**
 - 4 - Garantuotas garso galios lygis
 - 5 - Serijinis numeris
 - 6 - CE atitikties ženklas
 - 7 - Gamybos metai

- LV**
- 1 - Pirms lietojat ierīci, izlasiet lietošanas un tehniskās apkopes pamācību.
 - 2 - Lietojiet aizsargķiveri, speciālas brilles un aizsargcimodus.
 - 3 - Mašīnas tips: **ŪDENS SŪKNIS**
 - 4 - Garantētais akustiskās jaudas līmenis
 - 5 - Sērijas numurs
 - 6 - CE atbilstības marķējums.
 - 7 - Izgatavošanas gads

- 中文**
- 1 - 操作机器前请认真阅读操作者手册。
 - 2 - 穿戴头、眼、耳保护用品。
 - 3 - 机器类型: 电泵
 - 4 - 保证声功率电平
 - 5 - 系列号
 - 6 - CE标准符合标记
 - 7 - 生产年份

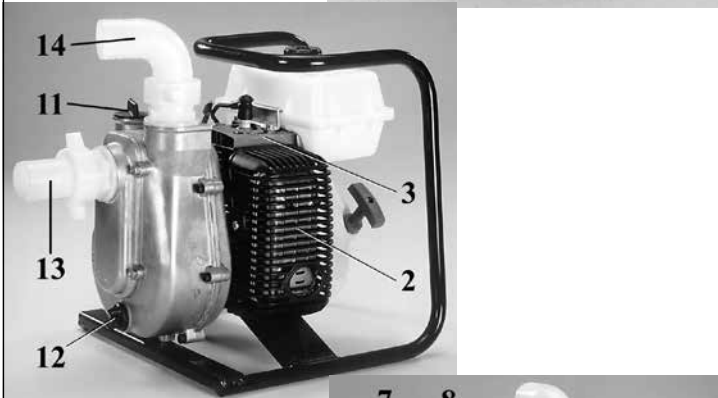
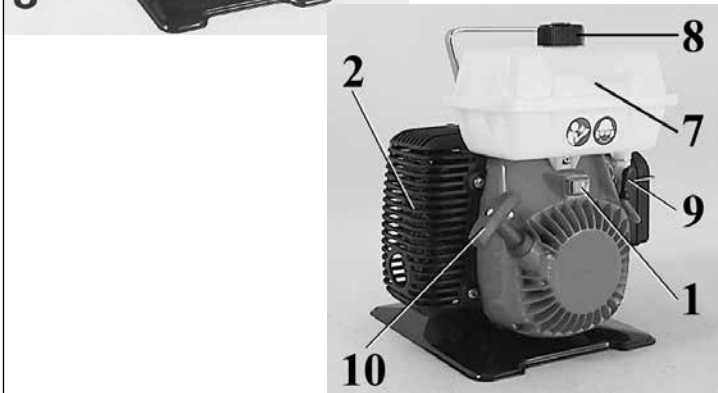
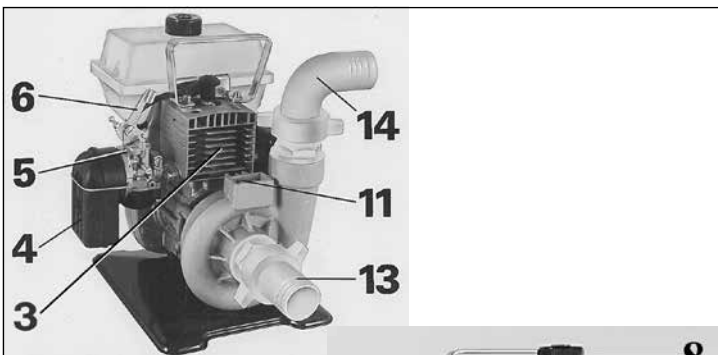

H A SZIVATTYÚ ELEMEI

- | | |
|----------------------------|----------------------------------|
| 1 - Be/ki kapcsoló | 9 - Üzemanyagtartály elzáró csap |
| 2 - Kipufogóvédő | 10 - Berántó |
| 3 - Motor | 11 - Feltöltési dugó |
| 4 - Légszűrő | 12 - Leeresztő dugó |
| 5 - Szívatókar | 13 - Szívóág |
| 6 - Gázkar | 14 - Nyomóág |
| 7 - Üzemanyagtartály | |
| 8 - Üzemanyagtartály sapka | |

FIN MOOTTORIPUMPUN OSAT

- | | |
|-----------------------|------------------------------|
| 1 - Kytkin | 8 - Polttoainesäiliön korkki |
| 2 - Pakoputken suojus | 9 - Polttoainehana |
| 3 - Moottori | 10 - Käynnistyskahva |
| 4 - Ilmasuodatin | 11 - Täyttöaukko |
| 5 - Käynnistysvipu | 12 - Tyhjennysaukko |
| 6 - Kiihdytysvipu | 13 - Imuliitos |
| 7 - Polttoainesäiliö | 14 - Paineliitos |

LV SŪKŅA SASTĀVDAĻAS

- | | |
|-------------------------------|-----------------------------|
| 1 -Slēdzis | 9 -Degvielas krāns |
| 2 -Trokšņa slapētāja aizsargs | 10 -Iedarbināšanas rokturis |
| 3 -Motors | 11 -Ieplūdes noslēgs |
| 4 -Gaisa filtrs | 12 -Izplūdes noslēgs |
| 5 -Droseles svira | 13 -Uzsūkšanas Īscaurule |
| 6 -Akseleratora svira | 14 -Piegādes Īscaurule |
| 7 -Degvielas tvertne | |
| 8 -Degvielas tvertnes vāks | |

EST PUMBA SEADME KOMPONENDID

- | | |
|------------------------|---------------------------|
| 1 - Sisse/välja lüliti | 8 - Kütusepaagi kork |
| 2 - Summuti kaitse | 9 - Kütusepaagi kraan |
| 3 - Mootor | 10 - Käivitushoob |
| 4 - Õhufilter | 11 - Pumba laadimise kork |
| 5 - Õhuklapi hoob | 12 - Paagi tühjendamise |
| 6 - Gaasihoob | 13 - Sissevõtu ühendus |
| 7 - Kütusepaak | 14 - Väljalaske ühendus |

LT SIURBLIO KOMPLEKTO KOMPONENTAI

- | | |
|--|---------------------------------|
| 1 - On/off (jungimo / išjungimo) jungiklis | 9 - Degalų bako čiaupas |
| 2 - Duslintuvo apsauga | 10 - Starterio rankena |
| 3 - Variklis | 11 - Tapón de carga de la bomba |
| 4 - Oro filtras | 12 - Siurblio pakrovimo kaištis |
| 5 - Droselinė svirtis | 13 - Įsiurbimo įrenginys |
| 6 - Droselinė svirtis | 14 - Tiekimo įrenginys |
| 7 - Degalų bakas | |
| 8 - Degalų bako dangtelis | |

中文 水泵组成

- | | |
|-----------|------------|
| 1 - 开关 | 9 - 燃料箱龙头 |
| 2 - 消音装置 | 10 - 启动手柄 |
| 3 - 发动机 | 11 - 水泵水进栓 |
| 4 - 空气过滤器 | 12 - 水泵排水栓 |
| 5 - 气门阀 | 13 - 入口管接头 |
| 6 - 控制杆 | 14 - 输进管接头 |
| 7 - 燃料箱 | |
| 8 - 燃料箱盖 | |

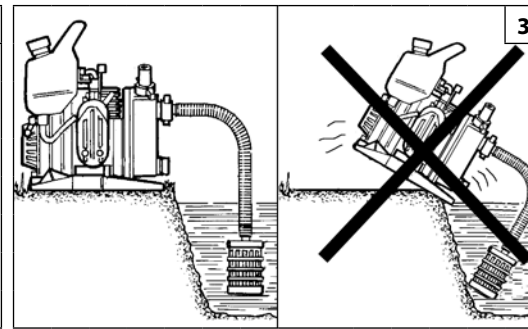
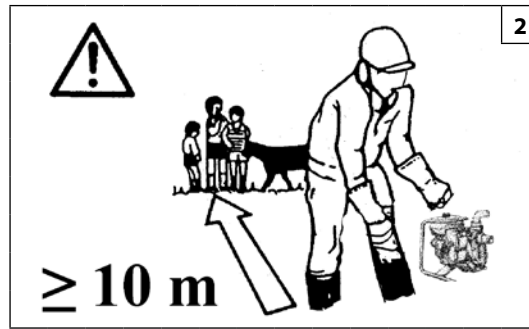

Magyar		Suomi
BIZTONSÁGI ELŐÍRÁSOK		TURVALLISUUSOHJEET
<p>⚠ FIGYELEM – Ha jól használják a gépet, az egy gyors, kényelmes és hatékony munkaeszköz; ha nem megfelelően, vagy a biztonsági előírásokat figyelmen kívül hagyva használjuk, veszélyes eszközzé válhat. Pontosan tartsuk be az alábbiakban és a kézikönyv többi fejezetében megjelölt biztonsági előírásokat és munkánk kellemes és biztonságos lesz.</p> <p>⚠ FIGYELEM: Az egység indítórendszere nagyon alacsony intenzitású elektromágneses mezőt generál. Ez a mező néhány fajta pacemaker esetében interferenciát okozhat. A súlyos, akár halálos sérülések kockázatának elkerülése érdekében a pacemakert viselő személyeknek a jelen gép használata előtt egyeztetniük kell orvosukkal és a gép gyártójával.</p> <p>⚠ FIGYELEM! - Lehet, hogy a nemzeti előírások korlátozzák a gép használatát.</p> <ol style="list-style-type: none"> Ne használja a gépet, mielőtt a használatát meg nem tanulta. A karbantartási műveleteknél mindig tartsuk be a gyártó előírásait. A gépkezelőnek az első mezőn történő használat előtt gyakorolnia kell a gép kezelését. A gépet kizárólag jó fizikai állapotban lévő, a használatra vonatkozó szabályokat ismerő felnőtt ember használhatja. Kimerültség esetén, alkohol vagy drog hatása alatt ne használja a gépet (1. ábra). Viselje az egyéni védőfelszereléseket (EVF), különös tekintettel a kesztyűre, munkaruhára, védőszemüvegre és fülvédőre (lásd a 10-11 oldalt). Beindításnál és használat közben ne engedje meg, hogy a gép hatósugarában emberek vagy állatok tartózkodjanak (2. ábra). A gépet stabilan helyezze el (3. ábra). Ha a motor működésben van, ne végezzen karbantartási műveleteket. Minden nap ellenőrizze a gépet, és bizonyosodjon meg arról, hogy minden biztonsági és egyéb felszerelés működőképes. Hibás, rosszul megjavított vagy összeszerelt, illetve házilagosan módosított géppel ne dolgozzon. Egy biztonsági berendezést se vegyünk le, sértsünk meg, vagy hatástalanítsunk. A gépet csak jól szellőztetett helyen használja. Ne használjuk robbanásveszélyes környezetben, zárt helyen és gyúlékony anyagok közelében (4. ábra). 	<ol style="list-style-type: none"> Tilos a gép erőátviteli csatlakozójára olyan forgórészt szerelni, amit nem a gyártó szállított. Ha a gépet üzemben kívül kell helyezni, ne szennyezze vele a környezetet, hanem adja át a viszonteladónak, vagy adja le egy hulladékgyűjtő telepen. Csak a gép működését és helyes használatát ismerő szakembernek adja át vagy kölcsönözze a gépet. A géppel együtt adjuk át a használati utasítást tartalmazó kézikönyvet, amit használat előtt el kell olvasni. Őrizzük meg a Kézikönyvet és a gép minden használata előtt tanulmányozzuk. A veszélyt jelző és biztonsági előírásokat tartalmazó címkéket őrizd meg tökéletes állapotban. Sérülés vagy rongálódás esetén azonnal ki kell cserélni (lásd a 4 oldalt). Javasoljuk, hogy a gépet soha ne indítsuk be a forgórész nélkül. Ez a motor alkatrészeinek jelentős sérüléséhez vezethet, a garancia ilyen esetben azonnal érvényét veszti. Ne használja a gépet elektromos berendezés vagy elektromos vezeték közelében (5. ábra). A forgórész lapátjait ne üssük vagy feszítsük; sérült forgórészsel ne dolgozzunk. Ne használja a gépet gyúlékony és/vagy korrozív anyaggal. Ne szerelje fel a forgórészt vagy a szivattyútestet más motorra vagy erőátviteli egységre. Ellenőrizzük a csavarok és egyéb rögzítő elemek meglétét, illetve szorosságát. Ne használjuk a gépet a kézikönyvben megjelöltől eltérő célra (lásd a 22 oldalt). Bármilyen tisztázandó vagy sürgős kérdés felmerülésekor forduljunk mindig a helyi márkakereskedőhöz. Ne feledje, hogy a tulajdonos vagy a gépkezelő felel a harmadik felek által elszenvedett balesetekért és az őket vagy tulajdonukat ért károkért. 	<p>⚠ HUOMIO - Oikein käytettynä kone on nopea, kätevä ja tehokas työkalu; jos sitä käytetään väärin tai jos tarpeelliset varotoimet laiminlyödään, se saattaa olla vaarallinen. Noudata aina alla olevia ja koko oppaan sisältämiä turvaohjeita, jotta työnteke sujuu mukavasti ja turvallisesti.</p> <p>⚠ HUOMIO: Yksikön käynnistysjärjestelmä kehittää voimakkuudeltaan hyvin heikon sähkömagneettisen kentän. Tämä kenttä voi aiheuttaa häiriöitä joihinkin sydämentahdistimiin. Vakavien vahinkojen ja hengenvaaran välttämiseksi henkilöiden, joilla on sydämentahdistin, tulee olla yhteydessä lääkäriinsä sekä sydämentahdistimen valmistajaan ennen tämän laitteen käyttöä.</p> <p>⚠ HUOMIO! – Paikalliset määräykset saattavat rajoittaa koneen käyttöä.</p> <ol style="list-style-type: none"> Älä käytä konetta, ennen kuin olet oppinut käyttämään sitä oikein. Ensi kertaa laitetta käyttävän henkilön tulee harjoitella laitteen käyttöä työalueella. Vain hyväkuntoiset, käyttöohjeet tuntevat aikuiset saavat käyttää konetta. Älä käytä konetta, jos olet väsynyt tai alkoholin tai lääkkeiden vaikutuksen alainen (Kuva 1). Käytä henkilönsuojaimia, erityisesti suojakäsineitä, haalaria, silmälasia ja kuulonsuojaimia (katso sivut 10-11). Älä anna kenenkään oleskella koneen toiminta-alueella sen käynnistämisen tai käytön aikana (Kuva 2). Aseta kone tukevasti paikalleen (Kuva 3). Älä tee huoltotoimenpiteitä moottorin ollessa käynnissä. Tarkista kone päivittäin ja varmista, että jokainen osa, liitytpä se turvallisuuteen tai ei, toimii moitteettomasti. Älä käytä vahingoittunutta, huonosti korjattua, huonosti koottua tai itse muutettua konetta. Älä irrota, vahingoita tai poista käytöstä mitään turvalaitetta. Käytä konetta vain hyvin ilmastoidussa tilassa. Älä käytä

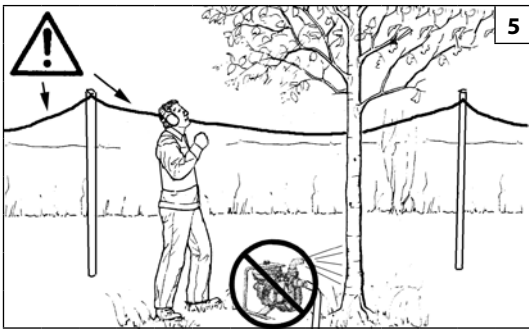

Suomi	Latviski	
TURVALLISUUSOHJEET	DROŠĪBAS NOTEIKUMI	
<p>sumuruiskua räjähdsalittiissa ympäristössä, suljetussa tilassa tai tulenarkojen aineiden läheisyydessä (Kuva 4).</p> <p>11 - Muidenkuinvalmistajantoimittamienjuoksupyöränsentaminen koneen voimanottoon on kielletty.</p> <p>12 - Kun kone täytyy romuttaa, älä jätä sitä luontoon, vaan toimita se jälleenmyyjälle tai jätteiden keräyskeskukseen.</p> <p>13 - Luovuta kone tai lainaa sitä ainoastaan asiantunteville henkilöille, jotka tietävät, miten laite toimii ja osaavat käyttää sitä oikein. Anna sumuruiskun mukana myös käyttöopas, joka on luettava ennen laitteen käyttämistä.</p> <p>14 - Säilytä tämä opas huolella ja tarkista ohjeet aina ennen laitteen käytön aloittamista.</p> <p>15 - Säilytä vaara- ja turvamerkintätarrat hyväkuntoisina. Jos tarrat vahingoittuvat, niiden tilalle on vaihdettava uudet mahdollisimman pian (Katso sivu 4).</p> <p>16 - Laitetta ei saa koskaan käynnistää ilman siipipyörää. Sellainen voi vahingoittaa moottorin osia, eikä takuu vastaa tällaisista vahingoista.</p> <p>17 - Äläkäytäkonettasähkölaitteidentaisähkökaapeliinläheisyydessä (Kuva 5).</p> <p>18 - Älä kolhi tai käännä väkisin siipipyörän siipiä. Älä käytä laitetta, jos siipipyörä on vioittunut.</p> <p>19 - Älä käytä konetta tulenarkojen ja/tai syövyttävien aineiden kanssa.</p> <p>20 - Älä asenna siipipyörää muihin moottoreihin tai voimansiirtolaitteisiin.</p> <p>21 - Tarkista, että kaikki pultit ja muut kiinnitysosat ovat paikoillaan ja kunnolla kiinni.</p> <p>22 - Älä käytä laitetta muihin käyttötarkoituksiin kuin tässä käyttöoppaassa mainitut (Katso sivu 22).</p> <p>23 - Käänny aina jälleenmyyjän puoleen kun tarvitset lisätietoja tai korjauksia.</p> <p>24 - Muista, että omistaja tai käyttäjä on vastuussa onnettomuudesta ja ulkopuolisille tai omaisuudelle aiheutuvista vaaroista.</p>	<p>⚠ UZMANĪBU - Ja mašinu lieto pareizi, tā ir ātrs, ērts un efektīvs darbarīks; ja to lieto nepareizi vai neievērojot nepieciešamos piesardzības pasākumus, tas var kļūt par bīstamu ierīci. Lai jūsu darbs vienmēr būtu patīkams un drošs, rūpīgi ievērojiet visus lietošanas pamācībā sniegtos drošības noteikumus.</p> <p>⚠ UZMANĪBU: Jūsu ierīces iedarbināšanas sistēma rada elektromagnētisko lauku, kuram ir ļoti zema intensitāte. Šis lauks var traucēt dažu „pacemaker” ierīču darbību. Lai samazinātu smagu vai nāvējošu negadījumu risku, personām, kas lieto pacemaker, ir jākonsultējas ar savu ārstu un „pacemaker” ražotāju pirms šīs ierīces lietošanas.</p> <p>⚠ UZMANĪBU! - Valsts likumdošana var ierobežot mašīnas lietošanas iespējas.</p> <ol style="list-style-type: none"> 1 - Pirms mašīnas lietošanas rūpīgi iepazīstieties ar tās ekspluatācijas noteikumiem. Operatoram, kas ierīci lieto pirmo reizi, pirms lietošanas ir jāpraktizējas. 2 - Mašīnu drīkst lietot tikai pieaugušie, kas ir labā fiziskajā stāvoklī un, kas ir iepazīnušies ar lietošanas noteikumiem. 3 - Nelietojiet mašīnu, ja esat noguruši vai lietojuši alkoholu vai narkotiskās vielas (1.att.). 4 - Velciet individuālos aizsardzības mehānismus, jo sevišķi, cimdus, kombinezonu, aizsargbrilles un austiņas (Sk. 10.-11.lpp.). 5 - Neļaujiet citiem cilvēkiem vai dzīvniekiem uzturēties mašīnas darbības rādiusā tā iedarbināšanas un lietošanas laikā (2.att.). 6 - Novietojiet mašīnu stabilā stāvoklī (3.att.). 7 - Neveiciet tehnisko apkopi, kamēr dzinējs ir ieslēgts. 8 - Katrudien pārbaudiet mašīnu, lai pārlicinātos, kavās sastāvdaļas, gan drošības, gan funkcionālas ir darba kārtībā. 9 - Nestrādājiet ar bojātu, slikti salabotu, slikti samontētu vai patvaļīgi modificētu mašīnu. Negrieziet, nebojājiet vai nepadariet nederīgu nevienu drošības mehānismu. 10 - Lietojiet mašīnu tikai labi vēdināmās vietās. Nelietojiet ierīci uzliesmojošā atmosfērā, slēgtā vidē vai viegli 	<p>uzliesmojošu vielu tuvumā (4.zīm.).</p> <p>11 - Izaizliegts pievienot mašīnas jūgvārpstai rotoru, ko nav piegādājis ražotājs.</p> <p>12 - Mašīnaskalpošanas laika beigās, neizmetiet to dabā, bet piegādājiet izplatītājam vai atkritumu savākšanas centrā.</p> <p>13 - Nododiet vai aizdodiet mašīnu tikai pieredzējušiem cilvēkiem, kuri zina, kā šī ierīce darbojas un prot to pareizi lietot. Iedodiet līdzī arī lietošanas pamācību, kas jāizlasa pirms darba uzsākšanas.</p> <p>14 - Rūpīgi glabājiet šo lietošanas pamācību un izlasiet to ik reizi, pirms lietojat ierīci.</p> <p>15 - Glabājiet visas uzlīmes un brīdinājumus par briesmām un drošību nevainojamā stāvoklī. Bojājumu vai pasliktinājumu gadījumā, tie savlaicīgi jānomaina (Sk. 4.lpp.).</p> <p>16 - Ir ieteicams nekad neiedarbināt ierīci, ja nav pievienots rotors. Tādējādi var nodarīt būtiskus bojājumus motora detaļām un nekavējoties padarīt nederīgu garantiju.</p> <p>17 - Nelietojiet mašīnu elektroiekārtu vai elektropārvades līnijutuvumā (5.att.).</p> <p>18 - Nenosprostojiet vai nespiediet uz rotora asmenīšiem; nestrādājiet ar bojātu rotoru.</p> <p>19 - Nelietojiet mašīnu ar uzliesmojošām vai kodīgām vielām.</p> <p>20 - Neuzstādiet rotoru vai sūkņakorpusu uz citiem dzinējiem vai iaudas transmisijām.</p> <p>21 - Pārbaudiet, vai visas bultskrūves un citi nostiprināšanas elementi nav vaļīgi un atrodas savā vietā.</p> <p>22 - Nelietojiet ierīci citiem nolūkiem nekā norādīts lietošanas pamācībā (Sk. 22.lpp.).</p> <p>23 - Neskaidrību vai citu problēmu gadījumā vienmēr griezieties pie ierīces pārdevēja.</p> <p>24 - Neaizmirstiet, ka mašīnas īpašnieks vai operators ir atbildīgs par negadījumiem vai bīstamām situācijām, kurām tiek pakļautas trešās personas vai to manta.</p>

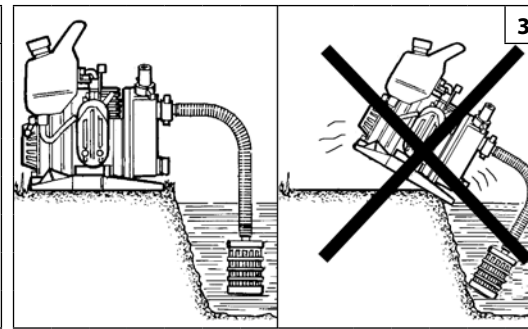
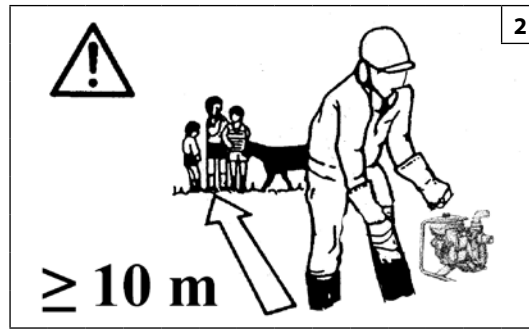

Eesti keel

Lietuvių k.

OHUTUSNÕUDED

ATSARGUMO PRIEMONĖS

⚠ HOIATUS – Kui seadet õigesti kasutada, on see kiire, mugav ja tõhus tööriist; kui te kasutate valesti või ilma vastava ettevaatusabinõuta, võib masin muutuda ohtlikuks tööriistaks. Meeldiva ja ohutu töö tagamiseks tuleb alati rangelt järgida käesolevas kasutusjuhendis toodud ohutusnõudeid.

⚠ TÄHELEPANU: Teie seadme süütesüsteem tekitab madala intensiivsusega elektromagnetvälja. See võib põhjustada häireid teatud südamestimulaatorite töös. Raskete ja eluohtlike kehavigastuste ohu vähendamiseks peaksid südamestimulaatorit kandvad isikud enne seadme kasutamist konsulteerima raviarsti ja südamestimulaatori valmistajaga.

⚠ TÄHELEPANU! - Kohalik seadusandlus ei pruugi lubada seadme täiemahulist kasutamist.

- 1- Ärge kasutage seadet, kui Te ei tea, kuidas seadmega täpselt töötada. Kogemusteta operaator peab enne seadmega tööle asumist selle kasutamist harjutama.
- 2- Seadet tohivad kasutada ainult täisealised, heas füüsilises seisundis isikud, kes tunnevad selle kasutuseeskirju.
- 3- Ärge kasutage seadet juhul, kui olete väsinud või alkoholi, uimastite või ravimite mõju all (Joon.1).
- 4- Kandke sobivat kaitserõivastust (IKVd), eriti kindaid, kaitseülkonda, prille ja kuulmiskaitseid (vt lk 10-11).
- 5- Hoidke inimesed ja loomad seadme käivitamise ja kasutamise ajal selle tegevusraadiusest eemal (Joon.2).
- 6- Paigutage seade kindlale pinnale (Joon.3).
- 7- Hooldustööde sooritamise ajaks tuleb mootor seisata.
- 8- Muutke seadme kontrolli igapäevaseks tegevuseks, nii veendute selle turva- jms elementide töökorras.
- 9- Keelatud on töötada rikkis, ebaõigesti parandatud, valesti kokku pandud või omavoliliselt modifitseeritud seadmega. Ohutusseadmeid ei tohi eemaldada, kahjustada ega väljaluulitada.
- 10- Seadet tohib kasutada ainult korralikult õhutatud ruumides. Masinat ei tohi kasutada plahvatusohtlikes ega suletud ruumides, samuti kergsüttivate ainete läheduses (joonis 4).

- 11- Seadme jõuülekandele tohib kinnitada ainult tootja poolt tarnitud rootori.
- 12- Juhul kui seade tuleb kasutuselt kõrvaldada, tehke seda keskkonnasäästlikult ja viige seade kas müügiesindusse või jäätmekogumispunkti.
- 13- Andke seade üle või laenake seda ainult kogenud isikutele, kes on kursis seadme talitluse ja õige kasutamisega. Seetõttu tuleb masina laenutamisel anda kaasa ka käesolev kasutusjuhend, et kasutaja saaks selle enne seadme kasutamisele asumist hoolikalt läbi lugeda.
- 14- Käesolevat kasutusjuhendit tuleb hoida käepärast ning enne selle seadme kasutamist, tuleb sellega vajadusel uuesti tutvuda.
- 15- Kõiki ohusilte tuleb hoida loetavana. Kahjustuse puhul koheselt asendada uutega (vt lk 4).
- 16- Ärge kunagi käivitage masinat ilma rootorita. See põhjustab mootori osadele suurt kahju ja lõpetab garantii kehtivuse.
- 17- Keelatud on seadme kasutamine elektriseadmete ja kõrgepingeliinide läheduses (Joon.5).
- 18- Hoidke rootori labasid kahjustuste eest; kahjustatud rootorit ei tohi kasutada.
- 19- Keelatud on seadme kasutamine **kergeisüttivate** ja/või **söövitavate** ainetega.
- 20- Keelatud on pumba rootori või korpuse kinnitamine muude mootorite või jõuülekannete külge.
- 21- Kontrollige kindlasti kõiki polte ja teisi kinniteid, et näha, kas mõni neist ei ole lahti või kadunud.
- 22- Masinat ei tohi kasutada muul otstarbel, kui märgitud kasutusjuhendis (vt lk 23).
- 23- Aga viige see oma müügiesindaja kätte, kes utiliseerib selle õigesti. Täiendavate selgituste või tegevusjuhiste saamiseks tuleb alati pöörduda kohaliku müügiesindaja poole.
- 24- Pidage meeles, et omanik või operaator vastutab kolmandatele isikutele tekitatud või potentsiaalsete kehavigastuste või materiaalse kahju eest.

⚠ PERSPĖJIMAS – Jei mechanizmas naudojamas teisingai, jis bus naudinga ir naši priemonė; jeigu naudojamas neteisingai arba nesilaikant tinkamų atsargumo priemonių, jis gali tapti pavojingas. Tam, kad dirbti būtų malonu ir saugu, visada griežtai laikykitės toliau šiame vadove pateiktų saugos taisyklių.

⚠ DĖMESIO: Jūsų prietaiso degimo sistema generuoja labai silpną elektromagnetinį lauką. Šis elektromagnetinis laukas gali trikdyti kai kurių širdies stimuliatorių darbą. Kad būtų sumažintas sunkių ar net mirtinų sužalojimų pavojus, prieš pradėdami dirbti su šiuo prietaisu, žmonės, kuriems yra implantuotas širdies stimulatorius, turėtų pasitarti su savo gydytoju ir širdies stimulatoriaus gamintoju.

⚠ PERSPĖJIMAS: - Valstybiniuose reglamentuose gali būti nustatyti šio mechanizmo naudojimo apribojimai.

- 1 - Mechanizmą leidžiama eksploatuoti tik tuo atveju, jei gavote konkrečias jo eksploatavimo instrukcijas. Prieš pradėdamas dirbti su prietaisu, nepatyręs vartotojas privalo gerai įsisavinti jo veikimą.
- 2 - Mechanizmą leidžiama eksploatuoti tik suaugusiems, geros fizinės būklės asmenims, susipažinusiems su eksploatavimo instrukcijomis.
- 3 - Mechanizmo neeksploatuokite pavargę, apsvaigę nuo alkoholio, narkotikų ar vaistų (1 pav.).
- 4 - Dėvėkite tinkamas asmenines apsaugos priemones (AAP), ypač pirštines, darbinis chalatų, akinius ir ausų apsaugas (žr. 10-11 psl.).
- 5 - Užvesdamė mechanizmą arba jį eksploatuodami žiūrėkite, kad arti nebūtų žmonių arba gyvūnų (2 pav.).
- 6 - Mechanizmą pastatykite taip, kad jis stovėtų stabiliai (3 pav.).
- 7 - Varikliui veikiant nevykdykite techninės priežiūros darbų.
- 8 - Kasdien atlikite mechanizmo patikrą, kad įsitikintumėte, jog visi apsaugos ir kiti įtaisai veikia idealiai.
- 9 - Pažeisto, blogai suremontuoto, netinkamai sumontuoto arba modifikuoto mechanizmo neeksploatuokite. Nenuimkite, nesugadinkite arba neišjunkite jokių apsauginių įtaisų.
- 10 - Mechanizmą eksploatuokite tik gerai vėdinamose vietose. Dulksnos pūstovo nenaudokite aplinkoje, kuri gali sprogti,

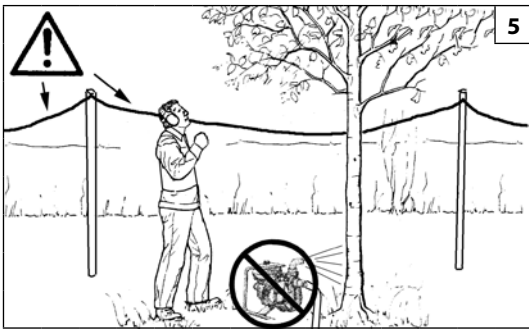

5

Lietuvių k.

ATSARGUMO PRIEMONĖS

uždarose patalpose arba arti lengvai užsiliepsnojančių medžiagų (4 pav.).

- 11 - Draudžiama montuoti kito gamintojo rotorius.
- 12 - Kaibaigiasimechanizmoeksploatavimolaikas, jonegalimatiesiog išmesti; jį gražinkite pardavėjui arba nuvežkite į atliekų surinkimo ir perdirbimo centrą.
- 13 - Šį mechanizmą eksploatuoti leidžiama tik patyrusiems asmenims, susipažinusiems su jo veikimu bei saugiu eksploatavimu. Kitiems naudotojams perduokite eksploatavimo instrukcijų vadovą, kurį pastarieji turi perskaityti prieš eksploatuodami dulksnos pūstuvą.
- 14 - Šį vadovą laikykite netoliese ir jį paskaitykite kiekvieną kartą, prieš įrenginį eksploatuodami.
- 15 - Būtina prižiūrėti visų etikečių, kurios perspėja apie pavojų sveikatai, būklę. Jeigu jos pažeidžiamos arba susidėvi, nedelsdami jas pakeiskite (žr. 4 psl.).
- 16 - Niekada mechanizmo neužveskite, jeigu nėra rotoriaus. Kitaip rimtai pažeisite variklio dalis, o taip pat nebegalios garantija.
- 17 - Mechanizmo neeksploatuokite arti elektros įrangos arba elektros laidų (5 pav.).
- 18 - Saugokite, kad nesutrenktumėte rotoriaus ašmenų; niekada nedirbkite, jeigu rotorius yra sugedęs.
- 19 - Mechanizmo neeksploatuokite naudodami **degias** ir (arba) **korozines** medžiagas.
- 20 - Rotoriaus arba siurbliokorpuse nemontuokite priekitų variklių arba pavarų.
- 21 - Būtinai patikrinkite varžtus ir kitus suveržiklius, ar jie neatsilaisvino, ar jų netrūksta.
- 22 - Mechanizmo negalima naudoti darbams, kurie nenurodyti šiame vadove (žr. 23 psl.).
- 23 - Visada kreipkitės pardavėją dėl paaiškinimų arba prieš atlikdami kokius nors veiksmus.
- 24 - Atsiminkite, kad už nelaimingus atsitikimus ar galimus pavojus, kurie kyla trečiosioms šalims ar jų nuosavybei, yra atsakingas savaeigio kauptuko savininkas arba su juo dirbantis žmogus.

中文

安全措施

警告：注意 - 如使用得当，本机器是一个快捷、方便和高效的劳动工具。如果操作错误或者没有适当的保护，它将变成危险的器械。为了能安全、舒适地工作，必须严格遵守使用说明书上的所有安全条例。

警告：本机的点火系统会产生强度非常低的电磁场。这个磁场可能会干扰某些心脏起搏器。为了减少重伤或死亡危险，携带心脏起搏器者在使用本机前应向自己的医生和心脏起搏器制造商咨询。

警告！ - 国家规定有可能会限制本机器的使用。

- 1 - 没有预先经过专门学习请勿使用本机器。没有经验的操作者在场地上使用前应先进行练习。
- 2 - 机器只能由身体健康和熟悉使用规定的成年人使用。
- 3 - 在身体疲劳的情况下，或者在酒精或药物影响下不得使用本机器(图1)。
- 4 - 要穿戴防护手套、穿戴个人防护用品，特别是手套、工作服、护目镜和耳塞。(参阅第10-11页)。
- 5 - 在机器起动和使用期间，其他人或动物不得在机器作用半径范围内逗留(图2)。
- 6 - 把机器定在一个稳固的位置上(图3)。
- 7 - 请勿在发动机运行时进行保养操作。
- 8 - 要对机器进行日常检查，以确保各个安全装置和其它装置均运行正常。
- 9 - 请勿使用受损的、修理和装配不当的及随意改动过的机器。不得拆除、损坏、禁用任何安全装置。

10 - 只能在通风良好的地方使用本机器。严禁在易燃易爆、封闭的环境中使喷雾机(图4)。

11 - 禁止在机器的动力接口安装非制造商提供的叶轮。

12 - 如需要废弃机器，请不要随地丢弃，而应将其交给经销商或废物回收中心处理。

13 - 只能把机器交给或借给有经验、熟悉正确运行和使用的人。否则要求他们在使用前仔细阅读本说明书。

14 - 妥善保存本手册，每次使用前请再次阅读。

15 - 所有危险警告标签必须保持完好无损。如果损坏或变形，应立即更换(参阅第4页)。

16 - 没有转轴时不要启动机器，它将可能导致发动机有关部件的损坏，同时失去保修。

17 - 请勿在电气设备或电线附近使用本机器(图5)。

18 - 严禁碰撞或给叶轮施加压力，严禁使用损坏的旋转器。

19 - 禁止让本机器使用可燃和/或腐蚀物质。

20 - 不得将叶轮安装到其它发动机或动力传动装置上。

21 - 检查螺钉及其它固定装置是否松了或不见。

22 - 除本手册注明的用途外，不得将本机擅作它用(参阅第23页)。

23 - 如需任何其它解释说明或维修处理，请联络经销商。

24 - 对第三方或他们的财产造成的危险或事故应由机器的所有者或操作人员负责。

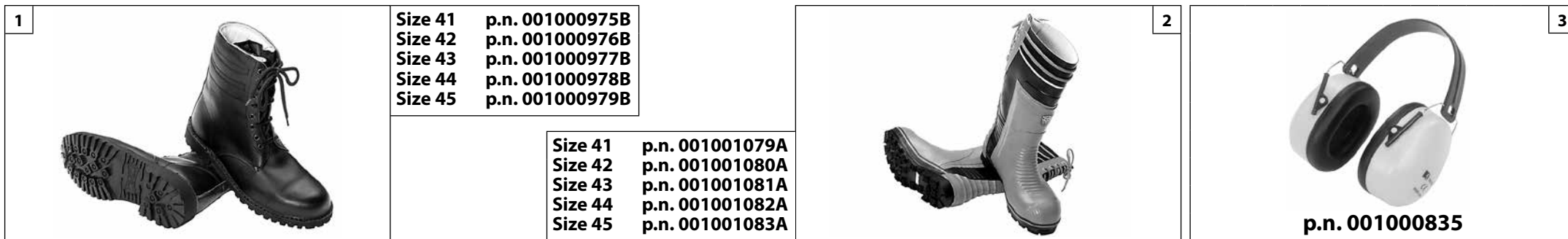

Magyar	Suomi	Latviski
VÉDŐÖLTÖZET	TURVALLINEN VAATETUS JA VARUSTEET	AIZSARGAP ĒRBS DROŠĪBAI
<p>⚠ Amikor a szivattyú dolgozik mindig viseljen engedélyezett védőruházatot. A védőöltözet használata nem zárja ki a sérülés kockázatát, de baleset esetén csökkenti a sérülés mértékét. A viszonteladótól kérjenek tanácsot a megfelelő öltözet kiválasztásához.</p> <p>A védőruha megfelelő méretű kell legyen, és nem zavarhatja a dolgozót.</p> <p>Csúszásmentes talppal és acél kaplival ellátott védőcipőt vagy -csizmát viseljen (1-2. ábra).</p> <p>Alkalmazzon zajvédő eszközt; pl. fülvédőt (3. ábra) vagy dugót. Nagyobb figyelemre és elővigyázatosságra van szükség a hallásvédelem alkalmazásakor, mivel korlátozott a vészjelzések (kiáltás, hangjelzés stb.) érzékelése.</p> <p>Viseljen olyan kesztyűt (4. ábra), amely a rezgést maximálisan csökkenti.</p> <p>Az Efcó teljes skáláját biztosítja a biztonsági felszereléseknek.</p>	<p>⚠ Käytä pumpulla työskentelyn aikana aina hyväksytyjä suojarusteita. Suojarusteiden käyttö ei estä vammojen syntymistä, mutta se voi vähentää vamman vakavuusastetta onnettomuustapauksessa. Kysy neuvoa moottoripumpun jälleenmyyjäiliikkeestä riittävien suojarusteiden valinnassa.</p> <p>Suojarusteiden on oltava käyttäjälleen sopivia eikä epämuksavia käyttää.</p> <p>Käytä turvakengä, joissa on liukuestopohjat ja teräskärjet (Kuva 1-2).</p> <p>Käytä kuulonsuojaimia, esimerkiksi korvalappuja (Kuva 3) tai -tulppia. Kuulonsuojainten käyttäminen vaatii enemmän tarkkaavaisuutta, sillä tällöin et kuule yhtä hyvin esimerkiksi varoitusääniä (huutoja, hälytyksiä, jne.).</p> <p>Käytä käsineitä (Kuva 4), jotka vaimentavat värinää.</p> <p>Efcoilta on saatavilla kaikenlaisia turvavarusteita.</p>	<p>⚠ Strādājot ar sūkni, vienmēr lietojiet speciālu aizsargapgērbu drošībai. Aizsargapgērba lietošana neizslēdz negadījuma iespēju, bet novērš bojājuma sekas, ja tas notiek. Lai izvēlētos atbilstošu aizsargapgērbu, prasiet padomu savam ierīces pārdevējam.</p> <p>Apģērbam jāpiekļaujas ķermenim, un tas nedrīkst būt aprūtiņošs.</p> <p>Velciet speciālas kurpes vai zābakus, kuri aprikoti ar neslidošām zolēm un apstrādāti ar tēraudu (1.-2. zīm.).</p> <p>Lietojiet aizsargierīces pret troksni; piemēram, austiņas (3. zīm.) vai tapiņas. Nepieciešama maksimāla uzmanība, lietojot aizsargierīces pret troksni, jo bīstamo akustisko signālu (kļiedzieni, trauksmes signāli, utt.) uztvere ir ierobežota.</p> <p>Velciet speciālos cimdus (4. zīm.), kas ļauj maksimāli novērst vibrēšanu.</p> <p>Efcó piedāvā pilnīgu ekipējuma komplektu drošībai.</p>

4

Size S p.n. 3255018
 Size M p.n. 3255019
 Size L p.n. 3255020
 Size XL p.n. 3255021
 Size XXL p.n. 3255022



Eesti keel

OHUTUST TAGAV RÕIVASTUS

⚠ Pumbaga töötamisel tuleb alati kasutada ohutust tagavat kaitserõivastust. Kaitserõivastuse kasutamine ei välista õnnetusohtu, kuid see vähendab õnnetusest tulenevat võimalikku vigastusastet. Piisava kaitsevarustuse valimisel tuleb konsulteerida usaldusväärse vahendajaga.

Rõivastus peab olema sobiv ja see ei tohi tööd takistada.

Ohutuskingadel või -saabastel on libisemiskindlad tallad ja läbistamiskindel kaitse detail (joonis 1-2).

Mürakaitseks tuleb kasutada mürakindlaid kõrvaklappe (joonis 3) või kõrvatroppe. Mürakaitse kasutamisel peab olema tunduvalt tähelepanelikum ja ettevaatlikum, sest heliliste hoiatussignaalide (höigete, ohusireenide jt) tajumine on piiratud.

Kanda tuleb töökindaid (joonis 4), mis tagavad maksimaalse vibratsiooni sumbumise.

Efco pakub täisulatuslikke ohutusvarustuse komplekte.

Lietuvių k.

APSAUGINIAI DARBO DRABUŽIAI

⚠ Dirbdami su siurbliu visada dėvėkite patvirtintus apsauginius darbo drabužius. Apsauginių drabužių dėvėjimas nepanaikina rizikos susižeisti, tačiau tai sumažina sužeidimo apimtį nelaimingo atsitikimo atveju. Dėl tinkamos įrangos pasirinkimo pasitarkite su savo patikimu tiekėju.

Drabužiai turi būti tinkami, jie neturi nekliudyti.

Avėkite apsauginius batus arba aulinius batus, kurių padai neslysta ir turi nuo pradūrimų saugančius įdėklus (1-2 pav.).

Naudokitės apsaugomis nuo triukšmo, pavyzdžiui, triukšmą mažinančiomis ausų apsaugomis (3 pav.) arba ausų užkamšalais. Naudojant ausų apsaugas reikia būti atidesniems ir atsargesniems, nes garsiniai pavojaus signalai (šauksmas, signalizacija ir kt.) yra sunkiau pastebimi.

Mūvėkite tokias pirštines (4 pav.), kurios pasižymi maksimaliu vibracijos slopinimu.

“Efco” siūlo visapusį apsauginių priemonių asortimentą.

中文

安全服

⚠ 使用水泵时应穿着安全服。穿着安全服并不能完全避免受伤，但在发生事故时可减少受伤程度。选购安全服时请向零售商咨询。

安全服应合身，不累赘，并应穿防割紧身服。

穿着有防滑鞋底及钢包头的安全鞋或靴(图1-2)。

使用防噪安全用品，例如耳机(图3)或耳塞。听力保护用品的使用需高度谨慎小心，因为对危险的声响警告(如叫喊、警报)的感觉会受到限制。

穿戴可最大防度吸收振动的手套(图4)!

Efco提供系列完整的安全装备。

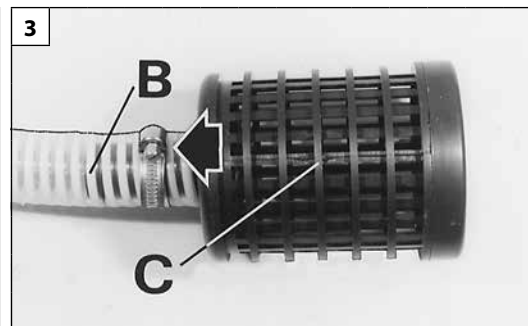
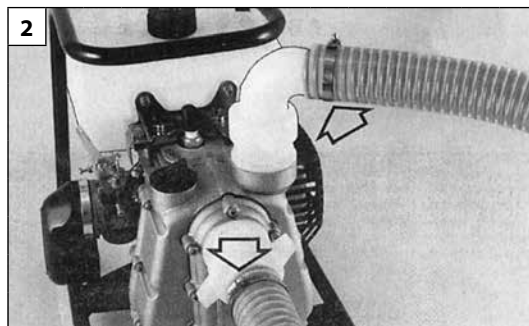
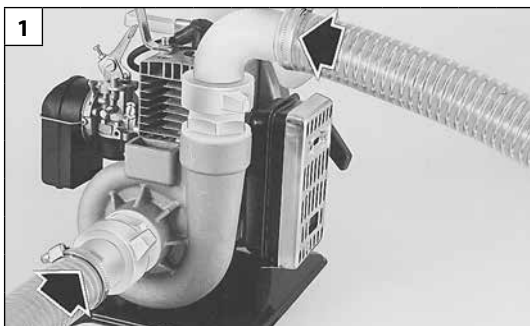

Magyar	Suomi	Latviski
<h2 style="text-align: center;">HASZNÁLAT ELŐTT</h2>	<h2 style="text-align: center;">ENNEN KÄYTTÖÄ</h2>	<h2 style="text-align: center;">PIRMS IERĪCES LIETOŠANAS</h2>
<p>Győződjön meg arról, hogy minden szerelvény szoros-e és hogy a tömítések a helyükön vannak-e. Kapcsolja össze a szivótömlőt a nyomótömlővel. A tömlőket a tömlőpántok segítségével csatlakoztassa a szerelvényekhez (1-2. ábra).</p> <p>⚠ FIGYELEM! - A szivattyúház sérülésének elkerülése érdekében tilos az eredeti (gyári) szerelvényeket más anyagból készűttekkel cserélni.</p> <p>Szivótömlő A szivótömlőnek merev típusúnak kell lennie (pl. spirál PVC) (B, 3. ábra). A szivótömlőre a tömlőpánt segítségével kell felszerelni a tartozékként adott szűrőrácsot (C, 3. ábra). Ezzel lehet megakadályozni azt, hogy törmelék jussanak be a szivattyúháza és esetleg tönkretegyék a lapátkereket.</p> <p>FELTÖLTÉS VÍZZEL - Vigyük a szivattyút minél közelebb a vízhez. - Allítsuk a szivattyút a megfelelő helyzetbe (5. ábra). - Töltsük fel teljesen a szivattyút (6-7. ábra). - Nem önfeltöltő szivattyú esetén a szivótömlőt (A, 6. ábra) is teljesen töltsük fel vízzel, ügyelve arra, hogy annak belsejében ne maradjon levegő.</p> <p>⚠ FIGYELEM! - Ha az egyik szivattyúnálakibocsátás nem azonnali, vagy több mint 4 percet igényel, ennek valószínű oka, hogy az elszívócső feltöltése nem teljes, vagy levegő jut a rendszerbe, ezért a feltöltőnyíláson keresztül (6-7. ábra) töltsük fel teljesen a szivattyút, vagy - a másik esetben - ellenőrizzük az összes tömítést és a szerelvények beszorítását.</p> <p>Az átfolyási sebességet (a minimum és a maximum érték között) a porlasztó gázvezérlőjével lehet beállítani (B, 4. ábra).</p> <p>A szivattyút csak a vízzel való feltöltés után szabad elindítani. Ennek elmulasztása esetén súlyosan károsodnak a motor alkatrészei és megszűnik a garancia is.</p> <p>⚠ ÓVINTÉZKEDÉS - Ne haladja meg a 32. oldal táblázatában megadott szivattyúzási mélységet.</p>	<p>Varmista liitosten tiiviys kiristämällä ne kunnolla. Kytke imu- ja paineputki. Kiristä letkunpuristin kunnolla kun kiinnität putken liitokseen (Kuva 1-2).</p> <p>⚠ HUOMIO: Älä vaihda alkuperäisiä liitoksia (jotka kuuluvat toimitukseen) muunlaisiin, jotta et vahingoita pumpun runkoa.</p> <p>Imuputki Putken täytyy olla jäykkä eikä se saa taipua (esimerkiksi spiraaliputki) (B, Kuva 3). Siinä täytyy olla letkunpuristimella hyvin kiinnitetty suodatin tai pohjahanalla varustettu suodatin (C, Kuva 3). Näin estät vieraiden esineiden pääsyn pumppuun ja siitä mahdollisesti seuraavan juoksupyörän vahingoittumisen.</p> <p>KÄYNNISTYSTÄYTTÖ - Sijoita pumppu mahdollisimman lähelle vettä. - Sijoita se oikein (katso kuva 5). - Täytä pumppu kokonaan (Kuva 6-7). - Jos kyseessä on keskipakopumppu, joka ei suorita itse käynnistystäyttöä, myös imuputki täytyy täyttää (A, Kuva 6). Varmista, että siihen ei jää ilmaa.</p> <p>⚠ HUOMIO - Jos pumppu ei ala syöttää heti, tai aika kuluu yli 4 minuuttia, syynä voi olla se, että imuputkea ei ole täytetty kokonaan tai pumppu onimenyt ilmaa. Ensimmäisessä tapauksessa, täytä pumppu kokonaan täyttöaukon kautta (Kuva 6-7) tai jälkimmäisessä tapauksessa tarkista kaikki tiivisteet ja liitinten tiiveys.</p> <p>Pumpun virtaus säädetään (minimi- ja maksimiarvot) kaasuttimen kiihdytysvivulla (B, Kuva 4).</p> <p>Älä koskaan käynnistä konetta jos pumpussa ei ole ensitäyttövettä. Se voi vaurioittaa pahasti moottorin osia ja saa takuun raukeamaan välittömästi.</p> <p>⚠ VARO - Älä ylitä esitäyttösvyyttä, joka mainitaan taulukossa sivulla 32.</p>	<p>Pārļiecinieties, ka īscaurules ir nostiprinātas nevainojami, savēkot tās pie pamata. Savienojiet uzsūkšanas cauruli un piegādes cauruli. Īscauruļu savienojumam lietojiet ciešu lenti (1.-2. zīm.).</p> <p>⚠ UZMANĪBU: Neaizvietojiet oriģinālās īscaurules (kas pievienotas komplektā) ar atšķirīga materiāla īscaurulēm, lai nesabojātu sūkņa korpusu.</p> <p>Uzsūkšanas caurule Tai jābūt cietai un neizjaucamai (piemēram, spirāliskai) (B, 3. zīm.). Tai jābūt pievienotam filtram vai filtram ar pamatnes vārstu, kas cieši piestiprināti ar lenti (C, 3. zīm.). Tādējādi izvairīsieties no svešķermeņu iesūkšanas sūknī un iespējamajiem rotējošās daļas bojājumiem.</p> <p>IEPRIEKŠĒJA PIEPILDĪŠANA - Novietojiet sūknī pēc iespējas tuvāk ūdenim. - Novietojiet to pareizā veidā (skat. 5. zīm.). - Pilnībā piepildiet sūknī (6. - 27. zīm.). - Gadījumā, ja centrifūgas sūknis nav automātisks, ir nepieciešams piepildīt arī uzsūkšanas cauruli (A, 6. zīm.), raugoties, lai tajā nepalik gais.</p> <p>⚠ UZMANĪBU- Ja sūknis nesāk darboties nekavējoties vai tam nepieciešams vairāk nekā 4 minūtes, iespējams iemesls ir nepilnīgi uzpildīta sūkšanas caurule vai gaisa iesūkšana. Uzpildiet sūknī līdz malām caur uzpildīšanas atveri (6.-27. zīm.) vai otrajā gadījumā pārbaudiet, vai visi savienojumu aizslēgi ir cieši pievilkti.</p> <p>Jaudas vērtību (no min. līdz maks.) regulē, pārvietojot degvielas akceleratora slēdzi (B, 4. zīm.).</p> <p>Ir ieteicams nekad nedarbināt ierīci, ja sūknī nav iepildīts ūdens. Tas var nopietni bojāt motora daļas un izraisīt tūlītēju garantijas izbeigšanos.</p> <p>⚠ BRĪDINĀJUMS - Nepārsniedziet uzpildīšanas dziļumu, kas ir norādīts tabulā 32.lpp.</p>

5

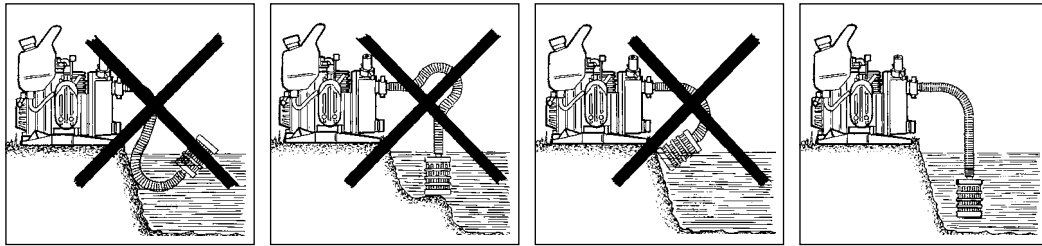

6

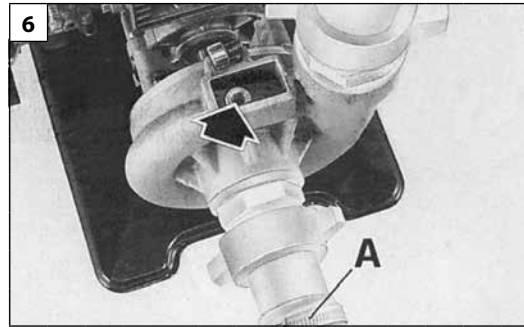

7

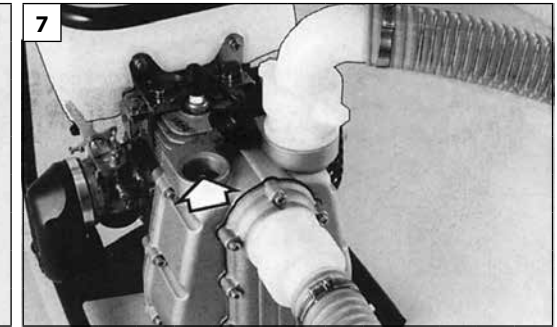

Eesti keel

Lietuvių k.

中文

ENNE KASUTAMIST**PRIEŠ EKSPLOATAVIMĄ****使用前**

Veenduge, et kõik liitmikud oleksid pinguldatud ja et nende tihendid oleksid kohal.
Ühendage imikvoolik ja pealevoolu voolik.
Kinnitage voolikud voolikuklambriga liitmike külge (joonis 1-2).

⚠ HOIATUS - Algupäraseid liitmikke (tarnituid) ei tohi vahetada teistest materjalidest osade vastu, et vältida pumba korpuse kahjustamist.

Imikvoolik

Peaks olema lahtivõtmatut tüüpi (nagu PVC) (B, joonis 3).
See tuleks varustada sõelfiltriga ning kinnitada voolikuklambriga (C, joonis 3). Et vältida prahi sattumist pumba sisse, mis võib kahjustada rootorit.

EELTÄITMINE

- Asetage pump veele võimalikult lähedale.
- Paigaldage pump õigesse asendisse (vt joonis 5).
- Täitke pump täielikult (joonis 6-7).
- Ise mittetäitva pumba puhul tuleb ka imikvoolik (A, joonis 26) üleni veega täita, hoolitsedes et sisse ei jääks õhku.

⚠ HOIATUS - Vee tarnimine peab olema kohene või pumba korral algama 4 minuti jooksul. Kui ülalkirjeldatud vee tarnimine ebaõnnestub, kontrollige, et kõik tihendid ja ühendused oleks õhutihedad ja pumba korpus oleks täidetud veega (joon. 6-7). Pumba korral kontrollige, et imemisvoolik oleks samuti vett täis ja ühendused oleks tihedad.

Voolumäära (miinimum kuni maksimum) saab muuta karburaatori (B, joonis 4) gaasihoovaga.

Masinat **ei tohi** käivitada ilma pumba veega eeltäitmata. See põhjustab mootori osadele suurt kahju ja lõpetab garantii kehtivuse.

⚠ ETTEVAATUST - Keelatud on ületada lk 32 olevas tabelis ära toodud imemissügavust.

Pasirūpinkite, kad visos montažo dalys būtų priveržtos, kad jų tarpikliai būtų savo vietose.
Prijunkite įsiurbimo ir tiekimo žarnas.
Žarnas prie montažo dalių prijunkite su žarnų žiedais (1-2 pav.).

⚠ PERSPĖJIMAS - Tam, kad nepažeistumėte siurblio gaubto, originalių (pateikiamų) montažo dalių negalima keisti kitomis arba iš kitokių medžiagų pagamintomis dalimis.

Įsiurbimo žarna

Ji turi būti neišardomo tipo (pvz., spiralinė PVC) (B, 3 pav.).
Ją reikia tvirtai pritvirtinti kartu su pateikiamu filtru naudojant žarnos žiedą (C, 3 pav.). Kad į siurblio korpusą nepatektų nešvarumai ir nesugadintų siurbliaračio.

PRIPILDYMAS

- Siurblių pastatykite kuo arčiau prie vandens.
- Siurblių pastatykite teisingoje padėtyje (žr. 5 pav.).
- Siurblių visiškai pripildykite (6-7 pav.).
- Jeigu siurblys nėra savaime prisipildantis, įsiurbimo žarna (A, 26 pav.) taip pat turi būti visiškai pripildyta vandeniu - reikia žiūrėti, kad viduje neliktų nei kiek oro.

⚠ PERSPĖJIMAS - Vanduo turi būti tiekiamas iš karto; siurblio delsa neturi būti ilgesnė negu 4 minutės. Jei vandens tiekimas neatsiranda, kaip paaiškinta pirmiau, patikrinkite, ar sandarūs visi tarpikliai ir jungtys - turi nepratekėti oras ir korpusas turi būti pripildytas vandens (6-7 pav.). Jei įrengtas tam tikro tipo siurblys, patikrinkite, ar įsiurbimo žarna taip pat pripildyta vandens ir ar jungtys sandarios.

Srauto normos reikšmė (nuo minimalios iki maksimalios) reguliuojama karbiuratoriaus akceleratoriaus valdikliu (B, 4 pav.).

Mechanizmo **niekada** neužveskite, jeigu siurblys nėra pripildytas vandens. Kitaip rimtai pažeisite variklio dalis, o taip pat nebegalios garantija.

⚠ ĮSPĖJIMAS - Neviršykite pripildymo gylio, kuris nurodytas 32 psl. esančioje lentelėje.

确认所有的接头是上紧的，并且都有密封圈。
连接吸水管和输水管。
用软管箍将管子连接到接头上(图1-2)。

⚠ 警告 - 不要用其它不同材质的接头替换原装的接头，避免损坏水泵壳。

吸水管

吸水管必须是非硬化型B(如螺旋PVC) (图3)。
吸水管通过管夹C用提供的松紧扣完全固定(图3)。
在吸入管内要使用过滤装置。

启动

- 将水泵尽可能接近水。
- 按正确位置安装水泵(如图5)。
- 完全注满泵(图6-7)。
- 非自身吸水的情况下,吸水管A(图6)也必须完全注满水,使里面没有空气。

⚠ 警告 - 超过100秒钟泵就可以输送水,否则检查密封圈和连接头是否上紧没有空气漏出,泵体注满了水(图6-7)。特殊情况下,检查吸水管是否也注满水。

流速(从最小到最大)是通过汽化器的加速控制器B(图5)调节的。

泵内未加水严禁启动发动机,否则会导致发动机部件严重损坏。

⚠ 小心 - 请勿超过第32页的表格中指出的吸入深度。

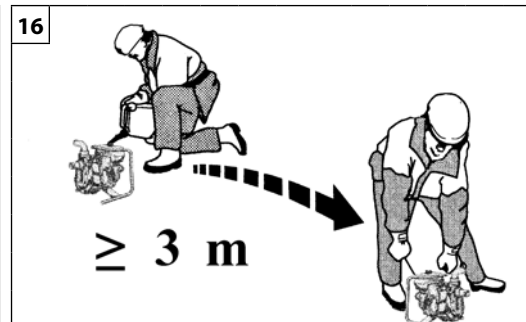

Magyar

Suomi

Latviski

BEINDÍTÁS

KÄYNNISTYS

IEDARBINĀŠANA

ÜZEMANYAG

⚠ FIGYELEM: a benzin fokozottan gyúlékony üzemanyag. Legyen különösen óvatos benzin vagy üzemanyag-keverék kezelése közben. Ne dohányozzon, és ne legyen tűz vagy nyílt láng az üzemanyag és a porlasztó közelében (14. ábra).

- A tűz- és égésveszély csökkentése céljából az üzemanyagot gondosan kezelje. Különösen gyúlékony.
- Az üzemanyagot üzemanyagra engedélyezett tartályban rázza össze és tárolja (15. ábra).
- A szabadban, szikrától és nyílt lángtól mentes helyen keverje össze az üzemanyagot.
- Helyezze a talajra, állítsa le a motort, és hagyja kihűlni feltöltés előtt.
- Lassan lazítsa meg az üzemanyagdugót, hogy a nyomás távozhasson, és hogy ne folyjon ki üzemanyag.
- Feltöltés után az üzemanyag dugót erősen szorítsa be. A rezgés a dugó meglazulását és az üzemanyag kifolyását okozhatja.
- Az egységből kifolyt üzemanyagot törölje fel. A motor beindítása előtt a gépet vigye 3 méterre a feltöltés helyétől (16. ábra).
- Semmilyen körülmények között ne próbálja elégetni a kifolyt üzemanyagot.
- Az üzemanyagot hűvös, száraz, jól szellőző helyiségben tárolja.
- Ne tárolja az üzemanyagot olyan helyen, ahol száraz levelek, szalma, papír stb. található.
- Az egységet és az üzemanyagot olyan helyen tárolja, ahol az üzemanyagpára nem kerül kapcsolatba szikrával, nyílt lánggal, fűtést szolgáló vízfórralóval, elektromos motorral, kapcsolóval, kályhával stb.
- A tartály dugóját ne vegye ki, amikor a motor működik.
- Tisztításhoz ne használjon üzemanyagot.
- Figyeljen oda, hogy az üzemanyag ne fröcskölődjön a ruhájára.

POLTTOAINE

⚠ HUOMIO: Bensiini on hyvin tulenarkaa. Noudata erityistä varovaisuutta käsitellessäsi bensiiniä tai polttoaineseosta. Älä tupakoi tai tuo avotulta polttoaineen tai sumuruiskun läheisyyteen (kuva 14).

- Käsittele polttoainetta varovasti välttääksesi tulipalon ja palovammojen vaaran. Polttoaine on erittäin tulenarkaa.
- Ravistele polttoaineseosta ja laita se polttoaineelle hyväksytyyn säiliöön (kuva 15).
- Valmista polttoaineseos ulkona kaukana kipinöistä tai avotulesta.
- Aseta laita maahan, sammuta moottori ja anna sen jäähtyä ennen kuin lisäät polttoainetta.
- Avaa polttoainesäiliön korkki varovasti, jotta paine vapautuu hitaasti ja vältät polttoaineen roiskumisen ulos säiliöstä.
- Kierrä polttoainesäiliön korkki kunnolla kiinni täytön jälkeen. Tärinä voi aiheuttaa korkin löystymisen ja polttoaineen vuotamisen.
- Pyyhi polttoaineroiskeet pois laitteesta. Siirrä laite kolmen metrin päähän polttoaineen täyttöpaikasta ennen kuin käynnistät moottorin (kuva 16).
- Älä missään olosuhteissa yritä polttaa yliroiskunutta polttoainetta.
- Säilytä polttoaine puhtaassa, kuivassa ja hyvin ilmastoidussa tilassa.
- Älä säilytä polttoainetta paikassa, jossa on kuivia lehtiä, olkia, paperia jne.
- Säilytä laite ja polttoaine paikassa, jossa polttoainehöyryt eivät pääse kosketukseen kipinöiden tai avotulen, lämmityslaitteiden vedenlämmittimien, sähkömoottoreiden tai kytkimien, uunien jne. kanssa.
- Älä poista säiliön korkkia moottorin käydessä.
- Älä käytä polttoainetta puhdistukseen.
- Varo roiskuttamasta polttoainetta vaatteillesi.

DEGVIELA

⚠ UZMANĪBU: benzīns ir ārkārtīgi viegli uzliesmojoša viela. Esiet ārkārtīgi uzmanīgi, strādājot ar benzīnu vai ar degvielas maisījumu. Nesmēķējiet un nepietuviniet uguni vai liesmu degvielai vai smidzinātājam (14.att).

- Strādājot ar degvielu esiet uzmanīgi, lai samazinātu ugunsgrēka un apdegumu gūšanas risku. Tā ir ļoti viegli uzliesmojoša viela.
- Sakratiet degvielu un ielejiet to degvielas glabāšanai paredzētajā kannā (15.att.).
- Samaisiet degvielu ārpus telpas, vietā, kurā nav dzirksteļu vai liesmas avotu.
- Pirms degvielas uzpildes, nolieciet ierīci uz zemes, izslēdziet dzinēju un ļaujiet tam atdzist.
- Lēni atskrūvējiet degvielas tvertnes vāciņu, lai izlaistu spiedienu un izvairītos no degvielas izliešanas.
- Pēc uzpildes cieši pieskrūvējiet degvielas tvertnes vāciņu. Vibrācija var izraisīt vāciņa izļodzīšanos un degvielas izliešanos.
- Noslaukiet izlijušos degvielu. Pirms dzinēja iedarbināšanas pārvietojiet mašīnu 3 metrus prom no degvielas uzpildes vietas (att.16).
- Nekādā gadījumā nededziniet izlijušos degvielu.
- Glabājiet degvielu vēsā, sausā un labi vedināmā vietā.
- Neglabājiet degvielu vietās ar sausām lapām, salmiem, papīru utt.
- Glabājiet ierīci un degvielu vietās, kurās degvielas iztvaikojumi nevar sasniegt dzirksteles vai liesmu, ūdens sildīšanas boilerus, elektromotorus vai slēdžus, krāsnis utt.
- Neatveriet degvielas tvertnes vāciņu, dzinējam darbojoties.
- Nelietojiet degvielu ierīces tīrīšanai.
- Sekojiet tam, lai degvielas neizšļakstītos uz jūsu drēbēm.

--	--	--	--

Eesti keel	Lietuvių k.	中文
<p align="center">KÄIVITAMINE</p>	<p align="center">UŽVEDIMAS</p>	<p align="center">启动</p>
<p>KÜTUS</p> <p>⚠ TÄHELEPANU: bensiin on äärmiselt tuleohtlik. Olge bensiini või kütusesegu käitlemisel väga ettevaatlik. Kütuse või pihusti läheduses on keelatud suitsetada või kasutada lahtist tuld (Joon. 14).</p> <ul style="list-style-type: none"> • Tulekahju- ja põletushaavade saamise ohu vähendamiseks käideldes kütust äärmise ettevaatusega. Tegemist on äärmiselt tuleohtliku ainega. • Segage ja hoidke kütust kütuse jaoks sobilikuks tunnustatud mahutis (Joon. 15). • Segage kütuseid vabas õhus, eemal tulesädemetest ja lahtisest tulest. • Enne tankimist asetage seade maha, seisake mootor ja laske sel maha jahtuda. • Keerake kütusekork lahti aeglaselt, et vabastada paak rõhu alt ja hoida ära kütuse väljapaiskumine. • Pärast tankimist keerake kütusekork korralikult kinni. Vibratsioon võib kütusepaagi korgi „lahti raputada“ ja tingida kütuse väljavoolamise. • Vajadusel kuivatage seadmelt paagist väljavoolanud kütus. Enne seadme käivitamist viige see tankimiskohast 3 meetri kaugusele (Joon.16). • Ärge põletage paagist mahavoolanud kütust. • Säilitage kütust jahedas, kuivas ja korralikult õhutatud kohas. • Ärge hoidke kütust kohtades, kus leidub kuivanud lehti, õlgi, paberit vms. • Hoidke seadet ja kütust kohas, kus kütuseaurud ei puutu kokku sädemete ega lahtise tulega, kuumaveeboilerite, elektrimootorite või lülititega, ahjudega jne. • Keelatud on kütusekorgi eemaldamine töötava mootoriga. • Ärge kasutage kütust puhastamiseks. • Vältige kütuse sattumist rõivastele. 	<p>DEGALAI</p> <p>⚠ DĒMESIO: Benzinas yra labai degus skystis. Su benzinu ar degalų mišiniu dirbkite ypatingai atidžiai. Šalia degalų ar purkštuvo nerūkykite ir nesiartinkite su ugnimi (14 pav.).</p> <ul style="list-style-type: none"> • Siekdami išvengti gaisro ir nudegimų, su degalai dirbkite atidžiai. Degalai gali labai lengvai užsidedgti. • Degalus maišykite ir laikykite tokioje talpoje, kuri tinkama degalams laikyti (15 pav.). • Degalus maišykite atviroje vietoje, kurioje negalėtų kilti kibirkščių ar liepsnos. • Prieš užpildami degalus, prietaisą padėkite ant žemės, išjunkite variklį ir palaukite, kol jis atauš. • Degalų bako kamštį atsukite lėtai, kad lėtai sumažėtų slėgis bako viduje ir neišsipiltų degalai. • Užpylę degalus bako kamštį tvirtai užsukite. Dėl vibracijos degalų bako kamštis gali atsisukti ir iš bako išsipilti degalai. • Išsipylusius degalus išvalykite. Prieš įjungdami variklį, perneškite prietaisą mažiausiai 3 metrus nuo tos vietos, kurioje pylėte degalus (16 pav.). • Jokiu būdu nebandykite išsipylusių degalų padegti. • Degalus laikykite vėsioje, sausoje ir gerai vėdinamoje patalpoje. • Nelaikykite degalų vietose, kuriose yra sausų lapų, šieno, popieriaus ir kt. • Prietaisą ir degalus laikykite tokiose vietose, kuriose degalų garai negalėtų kontaktuoti su kibirkštėmis ar atvira liepsna, vandens šildymo katilais, elektros varikliais ar jungikliais, krosnimis ir kt. • Varikliui dirbant neatsukite degalų bako kamščio. • Su degalais prietaiso neplaukite. • Stenkitės, kad degalai nepatektų ant jūsų drabužių. 	<p>汽化器</p> <p>⚠ 注意: 汽油是极为易燃的燃料。处理汽油或燃料混合物时应高度小心。切勿在燃料或喷雾机附近抽烟或生火或火焰(图14)。</p> <ul style="list-style-type: none"> • 为了减少火灾和烧伤危险，应小心处理汽油。汽油高度易燃。 • 摇匀并将燃料放在适当的燃料容器中(图15)。 • 在没有火花或火焰的露天之处混合燃料。 • 将本机放置在地上，停止发动机并在加油前等候冷却。 • 慢慢拧松燃料箱盖以便卸压，并避免燃料外溢。 • 加油后应拧紧燃料箱盖。震动可能会导致盖子松脱及燃料外溢。 • 抹干溢出本机的燃料。在启动发动机前，至少将本机从加油之处移开3米(图16)。 • 在任何情况下不要尝试燃烧溢出的燃料。 • 在干爽、通风良好的地方存放燃料。 • 不要在有干树叶、草堆、纸等的地方存放燃料。 • 在燃料蒸汽不会接触到火花或明火、取暖热水器、电机或开关、烤箱等的地方存放本机和燃料， • 发动机运作时不得拆除油箱盖。 • 不得使用燃料进行清洁。 • 注意不要让燃料洒在自己的衣服上。



17

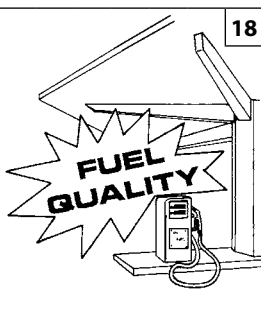

18

BENZIN - BENSIINI BENZINAS - BENSIIN BENZINS - 汽油	OLAJ - ÖLJY - ALYVA ÖLI - EĻĻA - 机油	
	2% - 50:1	
ℓ	ℓ	(cm ³)
1	0,02	(20)
5	0,10	(100)
10	0,20	(200)
15	0,30	(300)
20	0,40	(400)
25	0,50	(500)

19

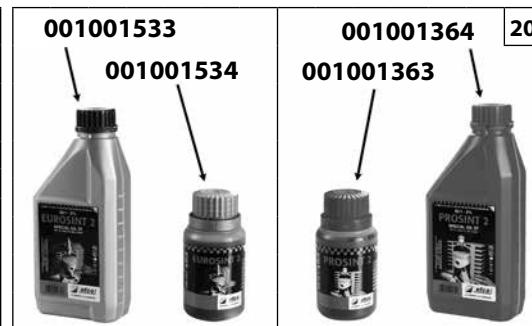

20

Magyar

Suomi

Latviski

BEINDÍTÁS

KÄYNNISTYS

IEDARBINĀŠANA

ÜZEMANYAG

Ez a termék kétütemű motorral működik, benzint és kétütemű motorhoz való olajat kell előre összekeverni hozzá. Egy tiszta, benzint tárolására engedélyezett tartályban előre keverje össze az ólommentes benzint és a kétütemű motorokhoz való olajat (17. ábra).

JAVASOLT ÜZEMANYAG: A MOTOR TANÚSÍTVÁNYÁNAK MEGFELELŐEN 89 ([R + M] / 2) VAGY ANNÁL MAGASABB OKTÁNSZÁMÚ GÉPJÁRMŰBENZINNEL MŰKÖDIK (18. ÁBRA).

A csomagoláson található utasítások szerint keverje össze a kétütemű motorhoz való olajat és a benzint.

Javasoljuk, hogy **2%-os (1:50)** kefezetten az összes **Efco** léghűtési kétütemű motorokhoz kifejlesztett **Efco** olajat használjon.

A prospektusban (19. ábra) megadott olaj/üzemanyag arányok akkor megfelelőek, ha **Efco PROSINT 2, EUROSINT 2** (20. ábra) vagy hasonló magas minőségű motorolajat (**JASO FD vagy ISO L-EGD specifikáció**) használ.

⚠️ ÖVINTÉZKEDÉS: NE HASZNÁLJON JÁRMŰOLAJAT VAGY KÉTÜTEMŰ JÁRMŰVÖN KÍVÜLI MOTORHOZ VALÓ OLAJAT.

⚠️ ÖVINTÉZKEDÉS:

- Csak a fogyasztás alapján szükséges üzemanyag-mennyiséget vásárolja meg; ne vásároljon egy vagy kéthavi felhasználásnak megfelelő mennyiségnél többet;
- A benzint hermetikusan zárt tartályban friss levegőjű száraz helyiségben tárolja.

⚠️ ÖVINTÉZKEDÉS – A keverékhez soha ne használjon 10%-nál nagyobb arányban etanolot tartalmazó üzemanyagot; elfogadható a gasohol (benzin és etanol keverék) 10%-ig terjedő etanolarányval vagy az E10 üzemanyag.

MEGJEGYZÉS - Csak a használathoz szükséges mennyiségű keveréket készítsen; ne hagyja a keveréket hosszú ideig a tankban vagy kannában. Javasolt az **Emak ADDITIX 2000** üzemanyag-stabilizátor használata, kódszáma 001000972, a keverék 12 hónap időszakra történő tárolásához (21. ábra).

Alkilezett benzin

⚠️ ÖVINTÉZKEDÉS – Az alkilezett benzinnel nem ugyanaz a sűrűsége, mint a rendes benzinnel. Ezért a rendes benzinnel beállított motorok igényelhetik a H csavarral történő eltérő beszabályozást. Ezt a műveletet egy hivatalos Vevőszolgálati Központban kell elvégeztetni.

FELTÖLTÉS (23. ábra)

Az üzemanyag betöltése előtt rázza fel a tartályt (22. ábra).

POLTTOAINE

Laite toimii 2-tahtimootorilla, jossa käytetään bensiinin ja 2-tahtimootoriöljyn seosta. Sekoita lyijytön bensiini ja 2-tahtimootoriöljy puhtaassa ja bensiinille hyväksytyssä säiliössä (kuva 17).

SUOSITELTU POLTTOAINE: TÄSSÄ MOOTORISSA VOI KÄYTTÄÄ AJONEUVOILLE TARKOITETTUA LYIJYTÖNTÄ BENSIINIÄ, JONKA OKTAAANILUKU ON 89 ([R + M] / 2) TAI SUUREMPI (kuva 18).

Sekoita 2-tahtimootoriöljy ja bensiini pakkauksen ohjeiden mukaan.

Suosittelavaa on käyttää 2-tahtimootoriöljyä **Efco 2 % (1:50)**, joka on tarkoitettu erityisesti ilmajäähdytteisille 2-tahtimootoreille Efco.

Taulukossa (kuva 19) mainitut öljyn ja bensiinin oikeat määrät pätevät käytettäessä moottoriöljyä **Efco PROSINT 2** ja **EUROSINT 2** (kuva 20) tai vastaavaa korkealaatuista öljyä (**standardit JASO FD tai ISO L-EGD**).

⚠️ VAROITUS: ÄLÄ KÄYTÄ AJONEUVOILLE TAI 2-TAHTIPERÄMOOTTOREILLE TARKOITETTUA ÖLJYÄ.

⚠️ VAROITUS:

- Hanki vain kulutuksen vaatima määrä polttoainetta. Älä osta polttoainetta liikaa, sillä se vanhenee parissa kuukaudessa.
- Säilytä bensiini tiiviisti suljetussa säiliössä viileässä ja kuivassa tilassa.

⚠️ VAROITUS – Älä käytä polttoaineseokseen valmistukseen koskaan polttoainetta, jonka etanolipitoisuus on yli 10 %. Seokseen voi käyttää bensiinin ja etanolin seosta, jonka etanolipitoisuus on enintään 10 % tai E10-polttoainetta.

HUOMAA – Valmista vain käyttöön tarvittava polttoaineseos. Älä säilytä seosta astiassa pitkiä aikoja. Suositeltavaa on käyttää **Emakin** polttoaineen stabilointiainetta **ADDITIX 2000**, koodi 001000972, jolloin seos säilyy 12 kuukautta ajan (kuva 21).

Alkylaattibensiini

⚠️ VAROITUS – Alkylaattibensiinin tiheys ei ole sama kuin normaalin bensiinin. Sen vuoksi moottorit, jotka on säädetty normaalibensiinillä, saattavat vaatia H-ruuvien erilaisen säädön. Tämä toimenpide tehdään valtuutetussa huoltokeskuksessa.

POLTTOAINEEN LISÄÄMINEN (kuva 23)

Ravista seostasiaa ennen polttoaineen lisäämistä (kuva 22).

DEGVIELA

Ši ierīce tiek darbināta ar divtaktu dzinēju un tās lietošanai ir jāsaņem benzīna un divtaktu dzinējiem paredzētās eļļas maisījums. Samaisiet sviņu nesaturōšu benzīnu un divtaktu dzinējiem paredzēto eļļu tīrā benzīna glabāšanai paredzētajā kannā (17.att.).

IETEICAMĀ DEGVIELA: ŠIS DZINĒJS IR PAREDZĒTS DARBAM AR SVINU NESATURŌŠU AUTOMOBĪĻU BENZĪNU, KURA OKTĀNSKAITĻIS IR 89 ([R + M] / 2) VAI AUGSTĀKS (18.att.).

Samaisiet divtaktu dzinējiem paredzēto eļļu un benzīnu, sekojot uz iepakojuma esošajiem norādījumiem.

Iesakām izmantot divtaktu dzinējiem paredzētās eļļas **Efco 2% (1:50)** maisījumu, jo tā ir speciāli paredzēta visiem Efco divtaktu dzinējiem ar gaisa dzesēšanu.

Tabulā (19.att.) norādītās eļļas/benzīna proporcijas attiecas tikai uz **Efco PROSINT 2** un **EUROSINT 2** eļļu (20.att.) vai uz ekvivalentu augstas kvalitātes motoreļļu (**kas atbilst JASO FD vai ISO L-EGD prasībām**).

⚠️ BRĪDINĀJUMS: NELIETOJĪET AUTOMOBĪĻU MOTOREĻĻU VAI LAIVU DIVTAKTU DZINĒJIEM PAREDZĒTO EĻĻU.

⚠️ BRĪDINĀJUMS:

- Iegādājieties tikai tik daudz degvielas, cik jums vajadzēs; nepērciet vairāk degvielas, nekā jūs izlietosiet viena vai divu mēnešu laikā;
- Glabājiet benzīnu hermētiski slēgtā kannā, vēsā un sausā vietā.

⚠️ BRĪDINĀJUMS – Maisījuma gatavošanai nekādā gadījumā neizmantojiet degvielu ar etanola saturu augstāku par 10%; drikst izmantot gazoholu (benzīna un etanola maisījums) ar etanola saturu līdz 10% vai E10 degvielu.

PIEZĪME - Sagatavojiet tikai lietošanai nepieciešamo maisījumu, neatstājiet to tvertnē vai traukā ilgā lauku. Iesakām izmantot degvielu stabilizatoru **Emak ADDITIX 2000**, kods 001000972, kas ļauj uzglabāt maisījumu ilgāk par 12 mēnešiem (21.att.).

Alkilēts benzīns

⚠️ BRĪDINĀJUMS – Alkilētā benzīnam jābūt tādā pašā blīvumā kā parastajam benzīnam. Šī iemesla dēļ motori, kas tika iestatīti, izmantojot parasto benzīnu, var prasīt savādāku skrūvē H regulēšanu. Lai veiktu šo operāciju, ir jāgriežas autorizētā tehniskā atbalsta centrā.

UZPILDĪŠANA (23.att.)

Pirms degvielas uzpildes sakratiet kannu ar maisījumu (22.att.).

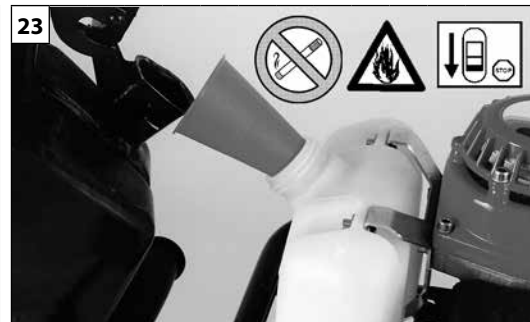

Eesti keel	Lietuvių k.	中文
<h2 style="text-align: center;">KÄIVITAMINE</h2>	<h2 style="text-align: center;">UŽVEDIMAS</h2>	<h2 style="text-align: center;">启动</h2>
<p>KÜTUS Seadmel on kahetaktiline mootor ning selle jaoks tuleb eelnevalt omavahel segada bensiin ja kahetaktilise mootori õli. Segage pliivaba bensiin ja kahetaktilise mootori õli puhtas ja bensiinikindlas nõus (Joon. 17). SOOVITATAV KÜTUS: MOOTOR ON CERTIFITSEERITUD TÖÖTAMA MOOTORSÕIDUKITE JAOKS KASUTATAVA PLIIVABA BENSIINIGA, MILLE OKTAANARV ON 89 ((R + M) / 2) VÕI SUUREM (Joon. 18). Segage kahetaktilise mootori õli bensiiniga vastavalt pakendil äratoodud juhisele. Soovitame kasutada 2% (1:50) Efco kahetaktilise mootori õli, mis on spetsiaalselt ette nähtud õhkjahutusega Efco kahetaktilise mootorite jaoks. Voldikus ära toodud (Joon. 19) õli/kütuse vahekorrad kehtivad Efco PROSINT 2 ja EUROSINT 2 mootoriõli (Joon. 20) või samaväärselise kõrgkvaliteedilise mootoriõli kasutamisel (spetsifikatsioonid JASO FD või ISO L-EGD).</p> <p>⚠ ETTEVAATUST: ÄRGE KASUTAGE AUTO- VÕI KAHETAKTILISTE PÄRAMOOTORITE ÕLI.</p> <p>⚠ ETTEVAATUST:</p> <ul style="list-style-type: none"> - Ostke oma tarbimisele vastav kogus kütust; ärge ostke korraga rohkem kui 1-2 kuu tarbeks; - Hoidke bensiini hermeetiliselt suletud mahutis, jahedas ja kuivas kohas. <p>⚠ ETTEVAATUST - Kütusesegus ei tohi kasutada 10% kõrgema alkoholisisaldusega bensiini; kasutada võib piiritusbensiini (bensini ja etanooli segu), mis sisaldab 10% etanooli, ning ka bensiini E10.</p> <p>MÄRKUS - Valmistage kütusesegu ette vaid sellises mahus, mida on vahetu tööoperatsiooni läbiviimiseks vaja. Kütusesegu ei tohi pikaks ajaks paaki ega mahutisse jääda. Kui küttesegu tuleb ladustada 12 kuud, soovitame kasutada lisandit Emak ADDITIX 2000 kood 001000972 (Joon. 21).</p> <p>Alkülaatbensiin</p> <p>⚠ ETTEVAATUST – Alkülaatkütustel on tavalise kütusega võrreldes erinev tihedus. Seetõttu tuleb tõiaste probleemide vältimiseks tavalisele bensiinile seadistatud mootoril muuta H-düüsi asendit. Selle töö jaoks pöörduge volitatud hooldusesindusse.</p> <p>TANKIMINE (Joon. 23) Enne tankimist loksutage kütuseseguga täidetud kanistrit (Joon. 22).</p>	<p>DEGALAI Šiame prietaise naudojamas 2 taktų variklis, dirbantis su iš anksto paruoštu benzino ir alyvos mišiniu, koks yra paprastai naudojamas dvitaktčiuose varikliuose. Bešvinį benzina sumaišykite reikiama proporcija su alyva, kuri yra naudojama dvitaktčių variklių degalų mišiniui, švarioje talpoje, kurią galima naudoti benziniui (17 pav.). REKOMENDUOJAMI DEGALAI: ŠIAM VARIKLIUI GALIMA NAUDOTI AUTOMOBILINĮ BEŠVINĮ BENZINĄ SU OKTANINIŲ SKAIČIUMI 89 ((R + M) / 2) ARBA SU DIDŽIAUSIU OKTANINIŲ SKAIČIUMI (18 pav.). Dvitaktčiams varikliams skirtą alyvą maišykite su benzinu, laikydamiesi ant alyvos bakelio nurodytų instrukcijų. Rekomenduojama naudoti dvitaktčiams varikliams skirtą alyvą Efco proporcija 2% (1:50), specialiai skirtą dvitaktčiams oru aušinamiems varikliams Efco. Žemiau esančioje lentelėje (19 pav.) nurodytos alyvos ir benzino proporcijos galioja, jeigu yra naudojama variklių alyva Efco PROSINT 2 ir EUROSINT 2 (20 pav.) arba analogiška aukštos kokybės variklių alyva (specifikacijos JASO FD arba ISO L-EGD).</p> <p>⚠ ĮSPĖJIMAS: ALYVOS, SKIRTOS AUTOMOBILINĖMS TRANSPORTO PRIEMONĖMS AR DVITAKČIAMS VALČIŲ VARIKLIAMS, NENAUDOKITE.</p> <p>⚠ ĮSPĖJIMAS:</p> <ul style="list-style-type: none"> - Pirkite tik tiek degalų, kiek jų reikia numatytam darbui atlikti; nepirkite benzino daugiau, nei kad jūs jo sunaudosite per vieną ar du mėnesius; - Benzina laikykite sandariai uždarytoje talpoje, vėdinamoje ir sausoje patalpoje. <p>⚠ ĮSPĖJIMAS - Mišiniui niekada nenaudokite degalų, kuriuose etanolio yra daugiau nei 10 %; priimtina naudoti gazoholį (benzino ir etanolio mišinį), kuriame etanolio yra iki 10 %, arba E10 degalus.</p> <p>PASTABA - Paruoškite tik tokį mišinio kiekį, kiek iš karto sunaudosite; degalų bako arba inde nepalikite ilgą laiką. Jei mišinys bus sandėliuojamas 12 mėnesių, rekomenduojame naudoti priedą „Emak ADDITIX 2000“, kodas 001000972 (21 pav.).</p> <p>Alkilintas benzinas</p> <p>⚠ ĮSPĖJIMAI – Alkilintų degalų tirštumas kitoks nei įprastų degalų. Todėl varikliams, kurie nustatyti veikti su įprastais degalais, reikalingas kitoks H srauto reguliavimas, kad būtų išvengta rimtų problemų. Šiai operacijai atlikti, būtina kreiptis į licencijuotą techninės priežiūros atstovą.</p> <p>DEGALŲ UŽPYLIMAS (23 pav.) Prieš užpildami degalus į variklio baką, degalų mišinį talpoje išmaišykite (22 pav.).</p>	<p>燃料 这一产品由二冲程发动机启动，要求将汽油和二冲程发动机油进行预混合。在干净的汽油容器中预混合无铅汽油和二冲程发动机机油(图17)。 建议燃料：本发动机使用辛烷值为89((R + M) / 2) 或以上的汽车用无铅汽油(图18)。 根据包装上的说明将二冲程发动机油与汽油混合。 我们建议使用 2%的 Efco 二冲程发动机油(1:50)，专门为所有 Efco 空气冷却的二冲程发动机而配方。 在说明书(图19)中注明的机油/燃料正确比例在使用 Efco PROSINT 2 和 EUROSINT 2 发动机油(图20)或者同样高质量的发动机油(特别是 JASO FD 或 ISO L-EGD) 时是理想的。</p> <p>⚠ 注意：不得使用汽车油或二冲程舷外发动机油。</p> <p>⚠ 注意：</p> <ul style="list-style-type: none"> - 根据自己的消耗量购买必要数量的燃料；如果每隔一或两个月使用，不要购买过多的燃料； - 在密封容器中存放汽油，并置于阴凉干爽之处。 <p>⚠ 小心 - 对于混合燃料，请勿使用含有超过10%乙醇的燃料；可使用最多含有10%乙醇或E10燃料的酒精汽油混合燃料。</p> <p>备注 - 只配制即时需要的混合燃料量；切勿让燃料长时间留在油箱或油罐内。如果混合燃料需要保存长达12个月，我们建议使用 Emak 的 ADDITIX 2000 稳定剂，代码为 001000972 (图22)。</p> <p>烷化汽油</p> <p>⚠ 小心 - 烷化汽油不具备普通汽油的稠度。因此，对于调校成使用普通汽油的发动机，有可能需要通过螺栓H以外的操作进行调节。此操作必须由授权的售后服务中心进行。</p> <p>加油(图23) 添加前必须摇匀混合油罐(图22)。</p>

24

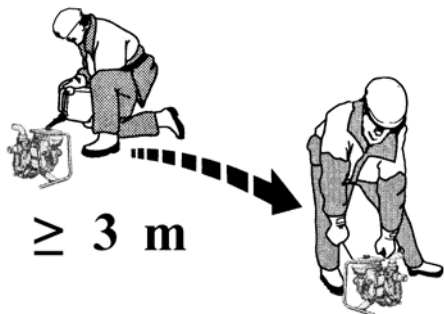
 $\geq 3 \text{ m}$

25



Magyar

BEINDÍTÁS

⚠ FIGYELEM: tartsa be az üzemanyag kezelésére vonatkozó biztonsági előírásokat. Feltöltés előtt mindig kapcsolja ki a motort. Működő vagy forró motorú gépbe soha ne töltsön be üzemanyagot. A motor beindítása előtt legalább 3 méterre távolodjon el a betöltés helyétől (24. ábra). **TILOS A DOHÁNYZÁS!**

1. A szennyeződés elkerülésére tisztítsa meg az üzemanyagdugó körüli felületet.
2. Lassan lazítsa ki az üzemanyagdugót.
3. Figyeljen oda az üzemanyag-keverék tartályba történő betöltésekor. Kerülje az üzemanyag kifolyását.
4. Az üzemanyagdugó visszahelyezése előtt tisztítsa meg, és ellenőrizze a tömítést.
5. Azonnal helyezze vissza az üzemanyag dugót, és kézzel szorítsa be. Az esetleg kiömlött üzemanyagot takarítsa föl.

MEGJEGYZÉS: normális, hogy egy új motor az első használat során füstöl.

⚠ FIGYELEM: ellenőrizze, hogy van-e üzemanyag-szivárgás, ha ez előfordul, használata előtt szüntesse meg. Ha szükséges, vegye fel a kapcsolatot viszonteladója vevőszolgálatával.

Befulladt motor

- Állítsa a főkapcsolót **STOP** állásba.
- Használjon megfelelő szerszámot a gyújtógyertya rekeszében (A, 25. ábra).
- Feszítse le a gyújtógyertya burkolatát.
- Csavarja ki és szárítsa meg a gyújtógyertyát.
- Tárja szélesre a gázadagolót.
- A berántózsínór többszöri megrántásával tisztítsa meg az égési teret.
- Illessze vissza a helyére a gyújtógyertyát, és csatlakoztassa a gyújtógyertyarekeszt, majd nyomja le **erősen** - szerelje össze a többi alkatrészt.
- Állítsa a főkapcsolót az "I" indítóállásba.
- Állítsa a szivatókart OPEN (nyitva) állásba - még ha hideg is a motor.
- Most indítsa el motort.

Suomi

KÄYNNISTYS

⚠ HUOMIO: Noudata polttoaineen käsittelystä annettuja turvallisuusohjeita. Sammuta moottori aina ennen kuin lisäät polttoainetta. Älä koskaan lisää polttoainetta moottorin käydessä tai kun moottori on vielä kuuma. Siirrä laite vähintään kolmen metrin päähän polttoaineen lisäyspaikasta ennen kuin käynnistät moottorin (kuva 24). **ÄLÄ TUPAKOI!**

1. Puhdista polttoainesäiliön korkkia ympäröivät pinnat likaantumisen välttämiseksi.
2. Avaa polttoainesäiliön korkki varovasti.
3. Kaada polttoaine säiliöön varovasti. Vältä roiskumista.
4. Tarkista tiivisteiden kunto ja puhdista tiiviste ennen kuin kiinnität korkin paikalleen.
5. Kiinnitä korkki takaisin paikalleen ja kiristä se käsin heti täytön jälkeen. Pyyhi pois mahdolliset polttoaineroskeet.

HUOMAA: Uudesta moottorista voi tulla savua ensimmäisen käytön yhteydessä.

⚠ HUOMIO: Tarkista ja korjaa mahdolliset polttoainevuodot ennen käyttöä. Ota tarvittaessa yhteys valtuutettuun huoltoliikkeeseen.

Moottori on saanut liikaa polttoainetta

- Käännä On/Off-kytkin asentoon **STOP**.
- Työnnä sopiva työkalu sytytystulpan suojukseen (A, Kuva 25).
- Irrota sytytystulpan suojus työkalun avulla vipuamalla.
- Ruuvaa sytytystulppa irti ja kuivaa se.
- Avaa kaasuauki.
- Vedä käynnistysnarua useita kertoja siten, että polttokammio puhdistuu.
- Kierrä sytytystulppa ja kiinnitä sen suojus takaisin paikalleen. Paina suojusta **lujastialaspäin**. Kokoa muut osat.
- Käännä On/Off-kytkin asentoon I eli käynnistysasentoon.
- Käännä kuristimen vipu **AUKI**-asentoon – vaikka moottori on kylmä.
- Käynnistä nyt moottori.

Latviski

IEDARBINĀŠANA

⚠ UZMANĪBU: ievērojiet drošības noteikumus, kas attiecas uz darbu ar degvielu. Pirms degvielas uzpildes vienmēr izslēdziet dzinēju. Nekādā gadījumā neuzpildiet degvielu, kamēr dzinējs darbojas vai ir karsts. Pirms dzinēja iedarbināšanas pārvietojiet ierīci vismaz uz 3 m attālumā no vietas, kurā tika uzpildīta degviela (24.att.). **NESMĒKĒT!**

1. Notīriet zonu apkārt degvielas tvertnes vāciņam, lai izvairītos no piesārņojumiem.
2. Lēni atskrūvējiet degvielas tvertnes vāciņu.
3. Uzmaniģi ielejiet degviela maisījumu tvertnē. Uzmanieties no benzīna izšļakstīšanās.
4. Pirms degvielas tvertnes vāciņa pieskrūvēšanas, notīriet to un pārbaudiet blīvējumu.
5. Tad nekavējoties uzstādiet atpakaļ degvielas tvertnes vāciņu, pievelkot to ar rokām. Noslaukiet degvielu, ja tā izlējās.

IEVĒROJĪET: ir normāli, ka jaunā dzinējā rodas dūmi pirmās lietošanas reizē un pēc tās.

⚠ UZMANĪBU: pārbaudiet, vai nav degvielas noplūžu un novērsiet tās pirms ierīces lietošanas. Nepieciešamības gadījumā sazinieties ar izplatītāja klientu apkalpošanas dienestu.

Pārpludināts dzinējs

- Uzstādiet aizdedzes slēdzi stāvoklī **STOP**.
- Izvēlieties piemērotu instrumentu, lai noņemtu aizdedzes sveces vadu (A, 25. att.).
- Noņemiet aizdedzes sveces vadu.
- Izskrūvējiet un nosusiniet aizdedzes sveci.
- Nospiediet akseleratora mēlīti līdz galam.
- Vairākas reizes paraujiet startera auklu, lai iztīrītu sadegšanas kameru.
- ieskrūvējiet sveci atpakaļ un pievienojiet svečvadu, **cieši** piespiežot to – uzstādiet atpakaļ pārējās detaļas.
- Uzstādiet aizdedzes slēdzi stāvoklī I, iedarbināšanas pozīcijā.
- Nostādiet gaisa vārsta sviru stāvoklī OPEN (Atvērts) – pat ja dzinējs ir auksts.
- Tagad iedarbiniet dzinēju.



Eesti keel	Lietuvių k.	中文
<h3 style="text-align: center;">KÄIVITAMINE</h3>	<h3 style="text-align: center;">UŽVEDIMAS</h3>	<h3 style="text-align: center;">启动</h3>
<p>⚠ TÄHELEPANU: pidage kinni kütuse käsitsemisel kehtivatest turvanõuetest. Enne tankimist seisake alati mootor. Keelatud on tankida töötava või kuuma mootoriga seadet. Enne mootori käivitamist eemaldage tankimiskohast vähemalt 3 meetrit (Joon. 24). SUITSETAMINE KEELATUD!</p> <ol style="list-style-type: none"> Puhastage kütusepaagi korgi ümbrus, et vältida mustuseosakeste sattumist paaki. Keerake kütusepaagi kork aeglaselt lahti. Valage kütusesegu ettevaatlikult paaki. Vältige kütuse mahavoolamist. Enne kütusepaagi korgi tagasipanekut puhastage ja kontrollige tihendit. Pange kütusepaagi kork kohe tagasi ja keerake käega kinni. Vajadusel eemaldage mahaläinud kütus. <p>MÄRKUS: on normaalne, et uus mootor enne ja pärast esimest kasutamist suitseb.</p> <p>⚠ TÄHELEPANU: kontrollige seadet võimaliku kütuselekke suhtes ja vajadusel kõrvaldage see enne kasutamist. Vajadusel võtke ühendust oma müügiesinduse klienditeenindusega.</p> <p>Mootor on üle ujutatud</p> <ul style="list-style-type: none"> - Seadke sisse/välja lüliti asendisse STOPP. - Kasutage süüteküünlaga sobivat tööriista (A, joonis 25). - Kangutage süüteküünla piip maha. - Kruvige süüteküünal lahti ja kuivatage ära. - Avage gaas pärani. - Tõmmake starteritrossi mitu korda, et puhastada põlemiskamber. - Paigaldage süüteküünal uuesti ja ühendage süüteküünla piip, vajutage tugevasti alla – pange teised osad uuesti kokku. - Seadke sisse/välja lüliti asendisse I, käivitusasendisse. - Seadke õhuklapi hoob asendisse OPEN (avatud) – isegi siis, kui mootor on külm. - Nüüd käivitage mootor. 	<p>⚠ DĒMESIO: pildami degalus laikykite saugaus darbo taisyklių. Prieš užpildami degalus, variklį būtinai išjunkite. Jokių būdu nepildykite degalų, jeigu variklis dirba arba yra karštas. Prieš įjungdami variklį, paeikite mažiausiai 3 metrus nuo tos vietos, kurioje pylėte degalus (24 pav.). NERŪKYKITE!</p> <ol style="list-style-type: none"> Kad pilant degalus į baką nepakliūtų nešvarumų, nuvalykite paviršių aplink degalų kamštį. Lėtai atsukite degalų kamštį. Degalus į variklio baką pilkite atsargiai. Stebėkite, kad degalai neišsiliėtų pro šalį. Prieš užsukdami degalų kamštį, išvalykite kamščio tarpinę ir patikrinkite jos būklę. Degalų kamštį užsukite ranka. Išsiliejusius degalus nuvalykite. <p>PASTABA: pirmą kartą užvedus variklį ir po pirmojo užvedimo variklis gali išmesti daugiau dūmų; tai normalu.</p> <p>⚠ DĒMESIO: patikrinkite, ar kur nors nenuteka degalai; jeigu pastebėjote nutekėjimą, defektą sutvarkykite ir tik po to junkite variklį. Jei reikia, susisiekite su savo prekybos agento klientų aptarnavimo tarnyba.</p> <p>Užtvindytas variklis</p> <ul style="list-style-type: none"> - Įjungimo / išjungimo jungiklį nustatykite į padėtį STOP (IŠJUNGTA). - Į uždegimo žvakės pagrindą įkiškite tinkamą įrankį (A, 25 pav.). - Iškelkite uždegimo žvakės pagrindą. - Išsukite uždegimo žvakę ir ją išdžiovinkite. - Plačiau atidarykite droselį. - Kelis kartus patraukite starterio virvę, kad išvalytumėte degimo kamerą. - Vėl sumontuokite uždegimo žvakę ir prijunkite uždegimo žvakės pagrindą, tada jį tvirtai įstatykite; sumontuokite kitas dalis. - Įjungimo / išjungimo jungiklį nustatykite į padėtį „I“ (užvedimo padėtis). - Droselinės sklendės svirtį nustatykite į padėtį OPEN (ATIDARYTA) (net jei variklis šaltas). - Užveskite variklį. 	<p>⚠ 注意: 遵循燃料配制的安全说明。在加油前必须停止发动机。切勿在发动机运转或热机时向机内添加燃料。在启动发动机前，至少从加油之处移开3米(图24)。切勿抽烟!</p> <ol style="list-style-type: none"> 清洁燃料盖周围的表面，以防污染。 慢慢拧松燃料盖。 小心将燃料混合物倒入油箱中。避免洒出。 重新盖上燃料盖前，清洁和检查密封垫。 立即重新盖上燃料盖，并用手拧紧。如有燃料洒出，应清除干净。 <p>备注：在初次使用期间或之后如果新发动机冒烟是正常的。</p> <p>⚠ 注意: 检查是否有燃料泄漏，如果有的话应在使用前清除。如有必要，可联络自己零售商的售后服务中心。</p> <p>溢流发动机</p> <ul style="list-style-type: none"> - 将电源开关置于STOP。 - 采用适合火花塞帽的工具 (A, 图25)。 - 提起火花塞帽。 - 拧松并抹干火花塞。 - 完全打开蝶阀。 - 拉动启动绳数次，清空燃烧室。 - 放回火花塞并用力按下火花塞帽；重新安装其他部件。 - 将启动开关置于启动位置“I”。 - 将节气门杆置于位置OPEN，即使发动机冷却。 - 现在启动发动机。

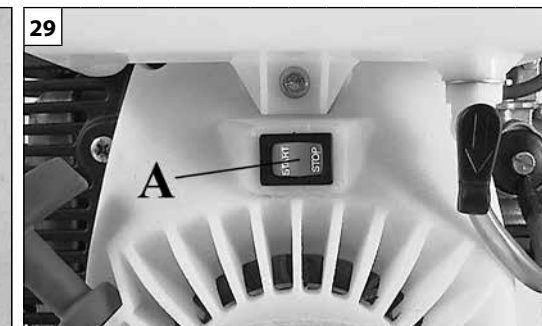
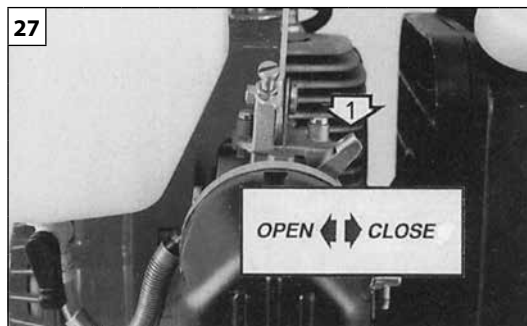
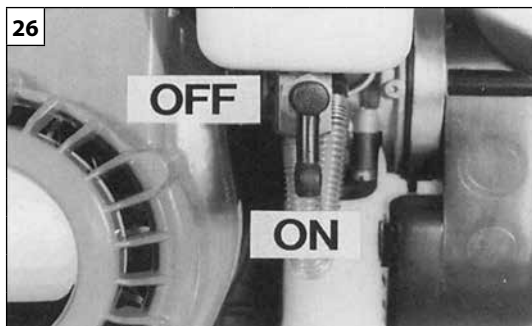

Magyar	Suomi	Latviski
<p align="center">BEINDÍTÁS</p>	<p align="center">KÄYNNISTYS</p>	<p align="center">IEDARBINĀŠANA</p>
<p>A MOTOR BEINDÍTÁSA Állítsuk a kapcsolót „I” helyzetbe (A, 29. ábra). Ellenőrizzük a gázkar (B, 28. ábra) helyes működését. “ON” helyzetbe elfordítva nyissuk ki az üzemanyagtartály elzáró csapját (26. ábra). A szívatókart (1) (27. ábra) állítsuk “CLOSE” helyzetbe (csak hideg motor esetén). A készüléket erősen tartva addig húzzuk a berántót, amíg ellenállásba nem ütközünk, majd ekkor hirtelen mozdulattal rántsuk meg. Ezt addig ismételjük, amíg a motor be nem gyújt. Ezután a szívatókart (1) (27. ábra) állítsuk “OPEN” helyzetbe és húzzuk meg ismét a berántót addig, amíg a motor be nem indul. A beindulást követően a fordulatszámnak a szükséges értékre való megemelése előtt hagyjuk felmelegedni a motort. Használat során – amikor már nincs szükség magas fordulatszámra – állítsuk vissza a gázkart minimumra.</p> <p>⚠ FIGYELEM! - Meleg indításnál ne használja az indítókart (1) (27. ábra).</p> <p>A MOTOR BEJÁRATÁSA A motor 5-8 óra működés után éri el maximális teljesítményét. Bejáratás közben a túlzott igénybevétel elkerülése végett ne járassa a motort üresben maximális fordulatszámra.</p> <p>⚠ FIGYELEM! - Bejáratás közben ne változtassa a porlasztást egy feltételezett teljesítmény növelés céljából; ez károsíthatja a motort.</p>	<p>MOOTTORIN KÄYNNISTYS Vie kytkin asentoon “I” (A, Kuva 29). Varmista, että kiihdytysvipu (B, Kuva 28) toimii oikein. Avaa polttoainehana viemällä se asentoon «ON» (Kuva 26). Aseta vipu (1) (Kuva 27) asentoon «CLOSE» (vain jos moottori on kylmä). Pidä kone paikallaan ja vedä käynnistysköyttä hitaasti kunnes tunnet vastusta ja vedä sitten kunnolla, kunnes moottori liikahtaa. Vie vipu (1) (Kuva 27) asentoon «OPEN» ja vedä käynnistysköyttä reippaasti, kunnes moottori käynnistyy. Kun moottori on käynnistynyt anna sen käydä hetken aikaa ennen kuin nostat kierroslukua: kun et käytön aikana enää tarvitse korkeaa kierroslukua, palauta kiihdytysvipu minimitasolle.</p> <p>⚠ HUOMIO - Kun moottori on jo lämmin, älä käytä käynnistintä (1) (Kuva 27).</p> <p>MOOTTORIN TOTUTUSAJO Moottori saavuttaa maksimitehon 5÷8 työtunnin jälkeen. Totutusajon aikana moottoria ei saa käyttää tyhjäkäynnillä maksimikierrosluvulla.</p> <p>⚠ HUOMIO! - Älä muuta kaasutusta totutusajon aikana halutun tehon saavuttamiseksi. Moottori voi vaurioitua.</p>	<p>IEDARBINĀŠANA Novietojiet slēdzi pozīcijā „I” (A, 29. zīm.). Pārļiecinieties, ka akseleratora svira (B, 28. zīm.) darbojas nevainojami. Atveriet degvielas krānu, novietojot to pozīcijā „ON” (26. zīm.). Novietojiet sviru (1) (27. zīm.) pozīcijā „CLOSE” (tikai auksta motora iedarbināšanai). Cieši turot ierīci, lēnām pavelciet iedarbināšanas rokturi, līdz sajūtat pretestību, pēc tam enerģiski pavelciet, līdz atskan pirmie motora rūcieni. Kad tas notiek, novietojiet sviru (1) (27. zīm.) pozīcijā „OPEN” un pāris reizes spēcīgi pavelciet, lai iedarbinātu motoru. Pēc ierīces iedarbināšanas sākumā ļaujiet motoram iesilt, lai palielinātos nepieciešamais apgriezīnu skaits: kad lietošanas laikā vairs nav nepieciešams liels apgriezīnu skaits, novietojiet akseleratora sviru minimālajā pozīcijā.</p> <p>⚠ UZMANĪBU - Kad motors ir jau sakarsis, nelietojiet sviru, lai to iedarbinātu (1) (27. zīm.).</p> <p>MOTORA IESILDĪŠANA Motors sasniedz maksimālu darbības efektivitāti pēc 5÷8 stundu ilga darba. Iesildīšanas laikā nedarbiniet motoru bez sūknēšanas uz maksimālu apgriezīnu jaudu, lai izvairītos no ierīces pārļiekas darbināšanas.</p> <p>⚠ UZMANĪBU! - Motora iesildīšanas posmā nedarbiniet to maksimālā ātrumā; tas var bojāt motoru.</p>

--	--	--	--

Eesti keel	Lietuvių k.	中文
KÄIVITAMINE	UŽVEDIMAS	启动
<p>ALUSTAMINE Viige ON/OFF lüliti asendisse „I“ (A, joonis 29). Veenduge, et gaasihoob (B, joonis 28) töötaks korralikult. Avage kütuse kraan, pöörates selle asendisse “ON” (joonis 26). Viige õhuklapi hoob (1) (joonis 27) asendisse “CLOSE” (ainult kül mootor). Hoides seadet tugevalt, tõmmake käivitushooba, kuni tunnete takistust, siis tõmmake kiiresti lühikese terava tõmbega. Korrake seda kuni mootori käivitumiseni. Viige õhuklapi hoob (1) (joonis 27) tagasi oma algsesse asendisse “OPEN” ja tõmmake käivitushooba kuni mootori käivitumiseni. Peale käivitamist soojendage enne vajaliku pöörete arvuni viimist mootorit. Kui kasutamise ajal ei ole enam vaja suuri pööreid, viige gaasikang tagasi miinimumini.</p> <p>⚠ HOIATUS - Kui mootor on soe, ei ole vaja õhuklappi (1) (joonis 27) käivitamisel kasutada.</p> <p>MOOTORI SISSETÖÖTAMINE Mootor saavutab oma maksimumvõimsuse peale 5-8 tunnist töötamist. Selle sissetöötamisperioodi jooksul ei tohi (ülemäärase koormuse vältimiseks) lasta mootoril täisgaasil tühikäiguga töötada.</p> <p>⚠ HOIATUS! - Sissetöötamisperioodil ei tohi muuta õhu ja kütusesegu vahekorda üle ettemääratud taseme, nii võib kahjustada mootorit.</p>	<p>UŽVEDIMAS ON/OFF (ijungimo / išjungimo) jungiklį nustatykite į padėtį „I“ (A, 29 pav.). Žiūrėkite, kad gerai veiktų droselio svirtis (B, 28 pav.). Degalų čiaupą atidarykite jį pasukdami į padėtį „ON“ (26 pav.). Droselinę svirtį (1) (27 pav.) nustatykite į padėtį CLOSE (uždaryta) (tik tada, kai variklis yra šaltas). Įrenginį tvirtai laikydami, traukite starterio rankeną tol, kol pajusite pasipriešinimą, tada patraukite staigiu judesiu. Kartokite tai tol, kol variklis užsives. Droselinę svirtį (1) (27 pav.) nustatykite į padėtį OPEN (atidaryta) ir vėl patraukite starterį tol, kol variklis užsives. Kai variklis užsives, prieš padidindami rpm (sūkius per minutę) iki reikiamos reikšmės, leiskite varikliui įšilti. Eksploatavimo metu, kai neberekės didelio greičio (rpm), akceleratoriaus svirtį nustumkite į minimalaus greičio padėtį.</p> <p>⚠ PERSPĖJIMAS - Varikliui sušilus droselio (1) (27 pav.) nenaudokite pakartotiniam užvedimui.</p> <p>PRADINIS VARIKLIO EKSPLOATAVIMAS Variklis maksimalią galią pasiekia po 5 - 8 valandų veikimo. Pradinio eksploatavimo periodu neleiskite varikliui veikti be apkrovos su labai atidarytu droseliu - taip išvengsite pernelyg didelės darbinės apkrovos.</p> <p>⚠ PERSPĖJIMAS! - Pradinio eksploatavimo periodu nekeiskite karbiuracijos siekdami gauti laukiamą galios padidėjimą - taip galite sugadinti variklį.</p>	<p>发动机启动 将开关打在位置1"(A图29)。 确认控制杆B(图28)工作正常。 打开燃料龙头，将其位置转到ON(图26)。 将阻气杆1(图27)打到CLOSE位置(只是为了发动机冷却)紧握机器，拉启动于柄直到遇到阻力时，突然用猛力拉。 重复该步骤直到发动机打着。 然后将阻气杆1(图27)打到OPEN 的位置，再拉启动绳直到发动机启动。 启动后，马达发热后将转速提高到所需的数值，使用过程中，当不再需要高速运转时，将加速器回到最小值。</p> <p>⚠ 警告！ - 发动机一旦升温后不准再使用阻风门1(图27)再启动。 发动机怠速运转时尖端不应转动。</p> <p>发动机的磨合 发动机在工作5-8小时后达到最大功率。 在此磨合期间不要令发动机全速空转，以免应力过高。</p> <p>⚠ 警告！ - 发动机磨合期间不要更换燃油，令功率逐渐增大，否则会损坏发动机。</p>

Magyar	Suomi	Latviski
HASZNÁLAT	KÄYTTÖ	LIETOŠANA
<p>HASZNÁLATI ELŐÍRÁSOK A motoros szivattyúk kizárólag víz és egyéb, környezeti hőmérsékleten semleges folyadékok szivattyúzására tervezték és gyártották. SZIGORÚAN TILOS A PORLASZTÓ HASZNÁLATA 18 ÉV ALATTI SZEMÉLY SZÁMÁRA.</p> <p>⚠ FIGYELEM - Folyamatosan ellenőrizze a munkaterületet: ne irányítsa a sugarat emberek vagy állatok felé. Ha egy személy közeledik, azonnal állítsa le a motort.</p> <p>ÖVINTÉZKEDÉSEK A MUNKATERÜLETEN</p> <ul style="list-style-type: none"> - Ne dolgozzon elektromos vezetékek és épületek közelében. - Csak akkor dolgozzon, ha a látási körülmények és a fény elégséges a tisztán látáshoz. - Különösen figyeljen oda, és legyen éber, amikor védőfelszerelést visel, mivel a felszerelések csökkenthetik a kockázatot jelentő hangokat (felszólítás, jelzés, figyelmeztetés stb.). - Lejtőn vagy egyenetlen talajon történő munkavégzésnél különösen legyen figyelmes. <p>TILOS FELHASZNÁLÁSI TERÜLETEK Szigorúan tilos a porlasztót az alábbi anyagokkal használni:</p> <ul style="list-style-type: none"> - bármilyen fajta és típusú festék - Bármilyen fajta és típusú festék oldószer és hígító - Bármilyen fajta és típusú üzemanyag és kenőanyag - Bármilyen fajta és típusú LPG vagy egyéb gáz - Bármilyen fajta és típusú gyúlékony folyadék - Állati vagy emberi fogyasztásra szánt folyadék - Szemcsés vagy szilárd darabokat tartalmazó folyadék - Nem kompatibilis vegyszerek keveréke - 40 °C-nál melegebb folyadék - A gép specifikus felhasználási területén nem használatos összes anyag - Rovarirtót, gyomirtót és növényvédő szert tartalmazó folyadékot. <p>A motoros szivattyúk nem tűz oltására használható biztonsági berendezések. Ne szivattyúzzon folyadékokat olyan tartályba, amely túlnyomás miatt felrobbanhat.</p> <p>A KÖRNYEZETET KÍMÉLŐ HASZNÁLAT</p> <ul style="list-style-type: none"> - A porlasztó használatakor kövesse a helyi szabályokat és előírásokat. Ne használja a berendezést kora reggel és késő este. - A munkavégzéshez a lehető legalacsonyabb motorsebességet alkalmazza. <p>BALESETVÉDELEM A gépet ne közelítsük meg lánggal vagy hőforrással.</p>	<p>KÄYTTÖÄ KOSKEVAT MÄÄRÄYKSET Moottoripumput on suunniteltu ja valmistettu ainoastaan veden ja inerttien nesteiden pumppaamista varten. LAITTEEN KÄYTTÖ ON LAKISÄÄTEISESTI KIELLETTY ALLE 18-VUOTIAILTA.</p> <p>⚠ HUOMIO - Seuraa koko ajan työskentelyaluetta: älä suuntaa suihkua ihmisiä tai eläimiä kohti. Sammuta moottori välittömästi, jos joku lähestyy.</p> <p>TYÖALUETTA KOSKEVAT VAROTOIMET</p> <ul style="list-style-type: none"> - Älä työskentele sähkökaapeleiden tai rakennusten läheisyydessä. - Työskentele ainoastaan silloin, kun näkyvyys ja valoisuus ovat riittävät. - Ole erityisen varovainen ja valppaana käyttäessäsi kuulosuojaimia, sillä ne voivat estää varoitussäntien kuulemisen (huudot, merkkiänet, varoitukset jne.). - Noudata erityistä varovaisuutta työskennellessäsi mäkisessä tai kuoppaisessa maastossa. <p>KIELLETTY KÄYTTÖKOHEET Käyttö on lakisääteisesti kielletty seuraavien aineiden yhteydessä:</p> <ul style="list-style-type: none"> - kaikenlaiset maalit - kaikenlaiset liuotinaineet tai maalien laimennusaineet - kaikenlaiset polttoaineet tai voiteluaineet - GPL tai kaikenlaiset kaasut - kaikenlaiset tulenarat nesteet - sekä eläimille että ihmisille tarkoitettua ravintonesteet - rakeita tai lujia kiintoaineita sisältävät nesteet - keskenään yhteensopimattomien kemikaalien seokset - nesteet, joiden lämpötila on yli 40 °C - kaikki aineet, jotka eivät sisällä laitteen nimenomaiseen käyttöä tarkoitukseen. - Torjunta-aineita, kasvimyrrykyä ja hyönteismyrrykyä sisältävät nesteet <p>Moottoripumput eivät ole turvalaitteita tulipalon sammuttamista varten. Älä pumpkaa nesteitä säiliöihin, jotka saattavat ylipaineen vuoksi räjähtää.</p> <p>TOISTEN HUOMIOINTI</p> <ul style="list-style-type: none"> - Noudata paikallisia käytäntöjä ja järjestysmääräyksiä sumuruiskun sopivien käyttöaikojen suhteen. Älä käytä laitetta aikaisin aamulla tai myöhään illalla. - Käytä mahdollisimman alhaista moottorin nopeutta, joka vielä sallii työn tekemisen. <p>TULIPALOVAARAN VÄLTÄMINEN Älä tuo laitteen lähelle avotulta tai lämmönlähteitä.</p>	<p>LIETOŠANAS NOTEIKUMI Motorsūkņi ir paredzēti tikai ūdens un inerta šķidrumsu pumpēšanai, kuriem ir apkārtējās vides temperatūra. IR STINGRI AIZLIEGTS LIETOT IERĪCI PERSONĀM, KAS JAUNĀKAS PAR 18 GADIEM</p> <p>⚠ UZMANĪBU - Nepārtraukti novērojiet savu darba zonu: nekādā gadījumā nevirziet strūklu cilvēku vai dzīvnieku virzienā. Nekavējoties izslēdziet dzinēju, ja jums tuvojas kāds cilvēks.</p> <p>AR DARBA ZONU SAISTĪTIE PIESARDZĪBAS PASĀKUMI</p> <ul style="list-style-type: none"> - Nestrādājiet blakus elektrības vadiem vai ēkām. - Strādājiet tikai pietiekamā apgaismojumā, kas ļauj skaidri redzēt darba zonu. - Esiet īpaši uzmanīgs, kamēr lietojat aizsarglīdzekļus, jo tie var samazināt jūsu spēju dzirdēt skaņas un saucienus, kas brīdina par bīstamību (aicinājumi, signāli, brīdinājumi utt.) - Esiet īpaši uzmanīgi, strādājot uz nogāzēm vai nelīdzenām virsmām. <p>AIZLIEGTS LIETOT Ir stingri aizliegts lietot ierīci ar sekojošiem produktiem:</p> <ul style="list-style-type: none"> - Jebkura veida krāsas - Jebkura veida krāsu šķīdinātāji vai atšķaidītāji - Jebkura veida degviela vai smērvielas - GPL vai jebkura veida gāze - Jebkura veida viegli uzliesmojoši šķidrumi - Ķīvēkiem un dzīvniekiem paredzēti ēdami šķidrumi - Šķidrumi, kuri satur granulas vai cietas sastāvdaļas - Maisījumi no vairākiem ķīmiskiem produktiem, kas ir savstarpēji nesavienojami - Šķidrumi ar temperatūru, kas augstāka par 40°C - Vīsi produkti, kas neatbilst ierīces specifiskajai lietošanai. - Pretparazītu vielas, herbicīdus un pesticīdus saturoši šķidrumi. <p>Motorsūkņi nav ugunsgrēku dzēšanas paredzētas drošības ierīces. Nepumpējiet šķidrumus tvertnēs, kuras var uzsprāgt vai kuras ir zem spiediena.</p> <p>PIENĀCĪGA LIETOŠANA</p> <ul style="list-style-type: none"> - Ievērojiet vietējās normas un noteikumus par atļautiem smidzinātāju lietošanas laikiem. Nelietojiet to no agra rīta vai ļoti vēlā vakarā. - Lietojiet veicamajam darbam viszemāko nepieciešamo dzinēja ātrumu. <p>PIESARDZĪBAS PASĀKUMI PRET UGUNSGRĒKU Netuviniet ierīcēm liesmas vai siltuma izdales avotus.</p>

Eesti keel	Lietuvių k.	中文
<p align="center">KASUTAMINE</p>	<p align="center">NAUDOJIMAS</p>	<p align="center">使用</p>
<p>KASUTAMISE REEGLID Mootorpumbad on kavandatud ja valmistatud ainult vee ja inertsete vedelike pumpamiseks toatemperatuuril. ALLA 18 AASTASTELE ON KASUTAMINE RANGELT KEELATUD.</p> <p>⚠ TÄHELEPANU - Kontrollige pidevalt tööala: ärge suunake juga inimeste või loomade poole. Kui keegi joa lähedusse sattub, seisake viivitamatult mootor.</p> <p>ETTEVAATUSABINÕUD TÖÖALAS</p> <ul style="list-style-type: none"> - Ärge töötage elektriliinide ja hoonete läheduses. - Seadmega tohib töötada ainult laitmatutes nähtavus- ja valgustingimustes. - Olge eriti tähelepanelik juhul, kui kannate kaitsevahendeid – viimased võivad piirata hoiatavate helide kuulmist (hüüded, signaal, hoiatus jne.) - Olge eriliselt ettevaatlik kallakutel või ebatasasel pinnal töötades. <p>KASUTAMINE KEELATUD Käesoleva masina kasutamine on rangelt keelatud järgmiste toodetega:</p> <ul style="list-style-type: none"> - Igasugused värvid - Igasugused lahustid - Igasugused kütused või määrdeained - Igasugused gaasid - Igasugused kergsüttivad vedelikud - Vedelikud, mis sisaldavad terasid või muid tahkeid tükke - Sobimatute kemikaalide segud - Vedelikud temperatuuriga üle 40°C - Tooted, mis ei kuulu masina kasutusalas. - Kahjuritõrjevahendeid, herbitsiide ja pestitsiide sisaldavad vedelikud. <p>Mootorpump pole mõeldud kasutamiseks turvavarustusena kahjutule kustutamisel. Keelatud on vedelike pumpamine anumatesse, selliselt kaitudes võivad anumad ülerõhu tõttu lõhkeda.</p> <p>AUSTAGE KAASKODANIKKE</p> <ul style="list-style-type: none"> - Juhinduge pihustite kasutamisel kohalike seaduste ja nõuetega sätestatud kellaegadest ja päevadest. Ärge kasutage seadet varahommikul või hilisõhtul. - Seadmega töötamisel peab mootor töötama võimalikult madalatel pööretel. <p>ETTEVAATUSABINÕUD TULE VASTU Masinale ei tohi läheneda lahtise tule ega kuumaallikatega.</p>	<p>NAUDOJIMO TAISYKLĖS Vandens siurbliai pagaminti ir skirti tik aplinkos temperatūros vandenių ir inertiniams skysčiams siurbti. MECHANIZMĄ DRAUDŽIAMA NAUDOTI ASMENIMS, JAUNESNIEMS NEI 18 METŲ.</p> <p>⚠ DĖMESIO - Nuolat kontroliuokite savo darbo zoną: nenukreipkite purškiamos srovės į žmones ar gyvulius. Nedelsdami išjunkite variklį, jeigu pastebėjote, kad kas nors prisitartina prie jūsų.</p> <p>ATSARGUMO PRIEMONĖS DARBO ZONOJE</p> <ul style="list-style-type: none"> - Nedirbkite šalia elektros kabelių ar linijų arba pastatų. - Dirbkite tik tada, kai gerai matote darbo zoną. - Ypatingai atidžiai dirbkite, jeigu naudojate individualias apsaugos priemones, nes jos gali riboti jūsų sugebėjimą išgirsti apie pavojų perspėjančius garsus (kvietimus, signalus, perspėjimus ir kt.) - Ypatingai dėmesingai dirbkite įkalnėse ir nežinomose vietose. <p>DRAUDŽIAMA NAUDOTI Su šiuo įrenginiu draudžiama naudoti šiuos produktus:</p> <ul style="list-style-type: none"> - Bet kokios rūšies ar tipo dažus - Bet kokios rūšies ar tipo dažų tirpiklius ar skiediklius - Bet kokios rūšies ar tipo degalus ar tepalus - Bet kokios rūšies ar tipo GPL ar dujas - Bet kokios rūšies ar tipo degius skysčius - Skysčius, kuriuose yra granuliuojamųjų arba tirštųjų kietųjų medžiagų - Įvairių nesuderinamų cheminių produktų mišinį - Skysčius, kurių temperatūra yra aukštesnė nei 40°C - Produktus, kurie nepritaikyti naudoti su šiuo mechanizmu. - Skysčiai, kuriuose yra piktžolių naikimo chemikalų arba pesticidų. <p>Vandens siurbliai nėra skirti naudoti kaip gesintuvai arba purškiamosios sistemos. Skysčių nepumpuokite į kontenerius, kurie dėl pernelyg didelio slėgio gali sprogti.</p> <p>DARBAS NEKELIANT PROBLEMŲ APLINKAI</p> <ul style="list-style-type: none"> - Laikykites vietinių normatyvų ir nutarimų, reglamentuojančių purkštuvų naudojimo sąlygas. - Nedirbkite su prietaisu labai anksti ryte ar vėlai vakare. - Darbus vykdykite su mažiausiais galimais variklio sukiais. <p>PRIEŠGAISRINĖS PRIEMONĖS Prie mechanizmo neikite turėdami ugnies ar šilumos šaltinį.</p>	<p>使用规定 机动泵产品是专门设计和制造成用来抽吸常温的水和液体的。 十八岁以下者严禁使用。</p> <p>⚠ 注意 - 不断检查正在工作的区域: 切勿向人或动物喷射。如果有人靠近, 应立即停止发动机。</p> <p>工作区域预防措施</p> <ul style="list-style-type: none"> - 切勿在电线或建筑物附近工作。 - 只在可见度清晰和光线充足的情况下工作。 - 戴个人防护用品 时应高度注意和警惕, 因为它们可能会限制听见提示危险声响的能力(请求、信号、警报等等) - 在斜坡或不平衡地面上工作时应格外小心。 <p>禁忌用途 禁止使用下列产品:</p> <ul style="list-style-type: none"> - 各种类型的油漆 - 各种类型的油漆溶剂或稀释剂 - 各种类型的燃料或润滑油 - 各种类型的液化石油气或天然气 - 动物或人的饮料 - 含微粒或固体颗粒的液体 - 不相容化学产品混合物 - 温度超过40° C的液体 - 不适合本机专用的所有产品 - 含有驱虫剂、除草剂和杀虫剂的液体。 <p>机动泵不是一个灭火的安全装置。 请勿泵送容器内的液体, 否则有可能由于过压而产生爆炸。</p> <p>出于礼貌的运作</p> <ul style="list-style-type: none"> - 遵循关于什么时候使用喷雾机的地方法规和条例规定。 不要在大清早或非常晚的时候使用。 - 工作时尽量使用最低速度的燃气。 <p>消防措施 不要让本机靠近火焰或热源。</p>

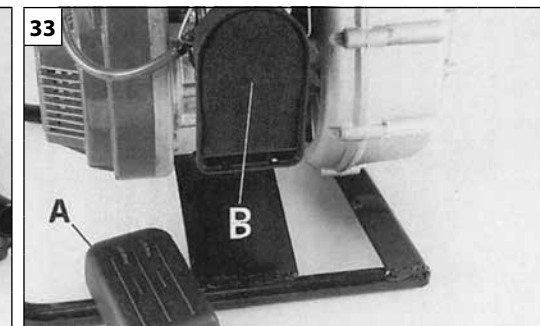
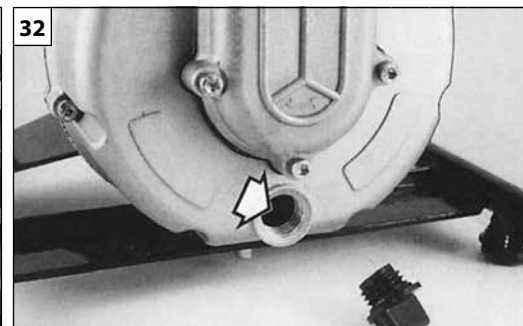
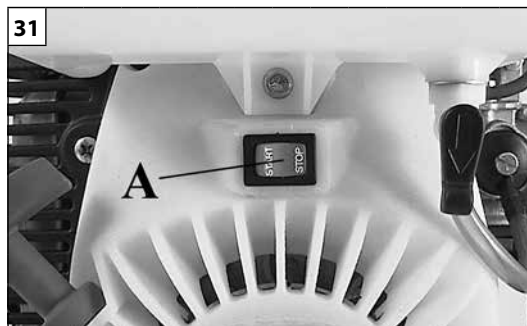
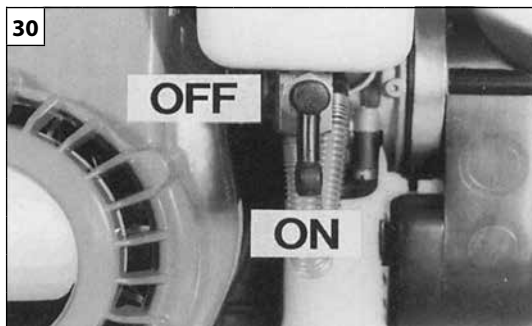

Magyar

Suomi

Latviski

A MOTOR LEÁLLÍTÁSA - KARBANTARTÁS

A MOTOR LEÁLLÍTÁSA

Állítsuk a gázkart üres helyzetbe és várjunk néhány másodpercet a motor lehűléséig.

“OFF” helyzetbe visszafordítva zárjuk el az üzemanyagtartály elzáró csapját (30. ábra).

A be/ki kapcsoló (A) STOP helyzetbe tételével állítsuk le a motort (31. ábra).

Használat után ne felejtjük el a szivattyúban maradt vizet eltávolítani (32. ábra).

Tengervízzel végzett munka után mossuk át a szivattyút tiszta vízzel.

SZÁLLÍTÁS

A gépet úgy szállítsa, hogy a motor ki van kapcsolva.

FIGYELEM - A gép járművön történő szállításánál ellenőrizni kell, hogy megfelelően és erősen a járműre lett-e szíjazva. A gépet üres tartállyal kell szállítani, ezenfelül ellenőrizni kell, hogy az ilyen gépek szállítására vonatkozó érvényes előírások be legyenek tartva.

KARBANTARTÁS

A karbantartási műveleteknél mindig kövessük az előírásokat.

A normál karbantartáson kívüli műveleteket és javításokat soha ne végezzük egyedül. Csak a javításokra felhatalmazott szakcéghez forduljunk.

Tisztításhoz ne használjunk üzemanyagot (keveréket).

Karbantartási, tisztítási vagy javítási műveletek végzésekor a gyertya fedelét mindig vegyük le.

FIGYELEM! - Karbantartási műveletek végzésekor mindig viseljük védőkesztyűt. Amikor a motor meleg ne végezzünk karbantartást.

KARBURÁTOR

A minimumszint beállítása előtt tisztítsuk meg a levegősűrőt (B, 33. ábra), és melegítsük be a motort. A motor tervezése és gyártása a 97/68/EK - 2002/88/EK sz. irányelv szerint történt.

FIGYELEM - Ne rongálja meg a karburátort.

MOOTTORIN SAMMUTTAMINEN - HUOLTO

MOOTTORIN SAMMUTTAMINEN

Vie kiihdytysvipu minimiasentoon ja odota muutaman sekunnin ajan, jotta moottori jäähtyy.

Sulje polttoainehana viemällä se asentoon «OFF» (Kuva 30)

Sammuta moottori viemällä kytkin (A) asentoon STOP (Kuva 31).

Muista tyhjentää vesi pumpusta käytön jälkeen (Kuva 32). Pese pumppu huolellisesti, jos siinä on ollut suoilaista vettä.

KULJETUS

Kuljeta konetta aina moottori sammutettuna.

HUOMIO – Koneen kuljettamiseksi ajoneuvossa on varmistettava, että se on kiinnitetty ajoneuvoon hihnoilla tukevasti ja oikealla tavalla. Konetta kuljetetaan säiliö tyhjänä. On myös varmistettava, että voimassa olevia, mainitun tyyppisten koneiden kuljettamista koskevia määräyksiä noudatetaan

HUOLTO

Noudata aina huolto-ohjeita.

Suorita vain normaaliin huoltoon kuuluvia toimenpiteitä. Älä koskaan tee muita toimenpiteitä tai korjauksia. Käytä vain valtuutettua erikoiskorjaamoja.

Älä käytä polttoainetta (seosta) puhdistamiseen.

Irrota sytytystulppa aina huoltotöiden, puhdistuksen tai korjausten ajaksi.

HUOMIO! – Huoltotoimenpiteiden aikana on aina käytettävä suojakäsineitä. Älä tee huoltotöitä moottorin ollessa lämmin.

KAASUTIN

Puhdista ilmansuodatin (B, Kuva 33) ja lämmitä moottori ennen minimikierrosluvun säätämistä. Tämä moottori on suunniteltu ja valmistettu direktiivien 97/88/ETY ja 2002/88/ETY mukaisesti.

HUOMIO – Älä peukaloi kaasutinta.

MOTORA APSTĀDINĀŠANA - TEHNISKĀ APKOPE

MOTORA APSTĀDINĀŠANA

Atļaidiet akceleratora sviru, darbinot motoru uz minimālo jaudu, un nogaidiet pāris sekundes, kamēr motors atdziest.

Aizveriet degvielas vāciņu, novirzot to pozīcijā „OFF” (30. zīm.)

Izslēdziet motoru, novirzot slēdzi (A) pozīcijā «STOP» (31. zīm.)

Pēc ierīces lietošanas neaizmirstiet iztukšot atlikušo ūdeni no automātiskā sūkņa (32. zīm.). Rūpīgi to izmazgājiet, ja tas tika piepildīts ar sālsūdeni.

PĀRVIETOŠANA

Mašīnas pārvietošanas laikā dzinējam jābūt izslēgtam.

UZMANĪBU - Transportējot mašīnu ar transportlīdzekli, pārliecinieties, ka tā ir droši un pareizi piestiprināta pie transportlīdzekļa ar siksnu palīdzību. Mašīna ir jātransportē ar tukšu tvertni, pārliecinoties, ka netiek pārkāpti pārējie spēkā esošie līdzīgu iekārtu transportēšanas noteikumi

TEHNISKĀ APKOPE

Vienmēr ievērojiet lietošanas pamācības, kad veicat tehnisko apkopi.

Nekādā gadījumā paši neveiciet darbības vai labojumus, kas neatbilst normālai tehniskajai apkopei. Vienmēr vērsieties tikai specializētos un pilnvarotos tehniskās apkopes centros. Nelietojiet degvielu (maisījumu) tīrīšanas nolūkā.

Noņemiet aizdedzes sveces vāciņu katru reizi, kad tiek veikta tehniskā apkope, tīrīšana vai labošana.

UZMANĪBU! - Tehniskās apkopes procedūru laikā vienmēr velciet aizsargcimdus. Neveiciet tehniskās apkopes darbības, ja motors ir karsts.

KARBURATORS

Pirms veicat minimālu regulēšanu, iztīriet gaisa filtru (B, 33.zīm.) un sasildiet motoru. Šis motors ir projektēts un izgatavots saskaņā ar direktīvām 97/88/EK un 2002/88/EK.

UZMANĪBU - Neaiztieciet karburatoru.



Eesti keel	Lietuvių k.	中文
<p align="center">MOOTORI SEISKAMINE - HOOLDUS</p>	<p align="center">VARIKLIO SUŠTABDYMAS - TECHNINĖ PRIEŽIŪRA</p>	<p align="center">使用 - 维护</p>
<p>MOOTORI SEISKAMINE Viige gaasihoova kang tühikäigu asendisse ja oodake mõne sekundi, kuni mootori kuumus väheneb. Sulgege kütuse kraan, keerates selle tagasi asendisse "OFF" (joonis 30). Mootori väljalülitamiseks viige ON/OFF lüliti (A) asendisse STOP (joonis 31). Peale isetäituva pumba kasutamist tuleb see tühjendada (joonis 32). Kui pumpa on kasutatud merevee, tuleb seda pesta puhta veega.</p> <p>TRANSPORTIMINE Ärge transportige töötava mootoriga seadet.</p> <p>⚠ HOIATUS – Seadme transportimisel sõidukis veenduge, et see oleks vastavate rihmadega korralikult ja kindlalt sõidukisse kinnitatud. Seadet tuleb transportida horisontaalasendis, kütusepaak peab olema tühi; lisaks tuleb kontrollida, et ei rikutaks kohalikku seadusandlust nimetatud seadiste transpordi kohta</p> <p>HOOLDUS Hooldamisel tuleb alati järgida tootjapoolseid hooldusjuhiseid. Kasutamisel ja hooldamisel ei tohi teostada kasutusjuhistes kirjeldatutest erinevaid operatsioone. Tuleb võtta ühendust vastavate volitatud teeninduspunktidega. Puhastamisel ei tohi kasutada mootorikütuseid. Hooldamisel, puhastamisel või parandamisel ühendage süüteküünl lahti.</p> <p>⚠ HOIATUS! – Seadme hooldamisel tuleb alati kanda kaitsekindaid. Seadet ei tohi hooldada siis, kui mootor on tuline.</p> <p>KAARBURAATOR Enne tühikäigu kiiruse reguleerimist, puhastage õhufilter (B, joonis 33) ja laske mootor soojaks. Mootor on kujundatud ja toodetud vastavalt 97/88/EÜ ja 2002/88/EÜ direktiividele.</p> <p>⚠ HOIATUS – Karburaatorit ei tohi muuta.</p>	<p>VARIKLIO IŠJUNGIMAS Droselinę svirtį nustatykite į tuščiosios eigos padėtį ir palaukite kelias sekundes, kad variklis atvėstų. Degalų čiaupą užsukite jį pasukdami į padėtį OFF (išjungta) (30 pav.). Variklį išjunkite ON/OFF (įjungimo / išjungimo) jungiklį (A) perjungdami į padėtį STOP (31 pav.). Nepamirškite iš savaime užsipildančio siurblio (32 pav.) išleisti viso likusio vandens. Jeigu siurblyje buvo naudojamas jūros vanduo, siurblij išplaukite švariu vandeniu.</p> <p>TRANSPORTAVIMAS Mechanizmą transportuokite varikliui esant išjungtam.</p> <p>⚠ PERSPĖJIMAS – Mechanizmą gabendami automobilyje, pasirūpinkite, kad jis būtų tvirtai ir saugiai pritvirtintas juostomis ir diržais. Mechanizmą gabenant jo bakas turi būti tuščias, taip pat būtina paaisyti galiojančių tokių mechanizmų gabenimo reglamentų.</p> <p>TECHNINĖ PRIEŽIŪRA Visada vadovaukitės gamintojo techninės priežiūros darbų instrukcijomis. Niekada patys neatlikite darbų arba remonto, išskyrus įprastą techninę priežiūrą. Kreipkitės tik į specializuotas ir įgaliotas dirbtuves. Valymui niekada nenaudokite degalų. Visada, kai atliekami techninės priežiūros, valymo ar remonto darbai, nuimkite uždegimo žvakės gaubtą.</p> <p>⚠ PERSPĖJIMAS! – Techninės priežiūros metu visada mūvėkite apsaugines pirštines. Techninės priežiūros negalima atlikti tol, kol variklis yra karštas.</p> <p>KARBIURATORIUS Prieš reguliuodami tuščiosios eigos greitį, išvalykite oro filtrą (B, 33 pav.) ir leiskite varikliui veikti tol, kol jis sušils. Šis variklis sukonstruotas ir pagamintas taip, kad atitiktų galiojančias 97/88/EB ir 2002/88/EB direktyvas.</p> <p>⚠ PERSPĖJIMAS – Nelieskite karbiuratoriaus.</p>	<p>停止发动机 将控制杆打到空转的位置等几秒钟让发动机冷却。关上燃料龙头，将其位置转回OFF(图30)。关掉发动机，便开关键A位于STOP位置(图31)不要忘记倒空自吸水泵内水(图32)。山I 如果用于海水或污水，用清水洗泵。</p> <p>运输 应在发动机熄灭的情况下搬运机器。</p> <p>⚠ 警告! - 在利用车辆运输机器时，应使用皮带将机器牢牢地固定在车上。机器应以水平位置运输，油箱必须空置，并确保遵守该类设备运输的现行规则。</p> <p>维护 遵循制造商的指导进行维护保养。除了说明书上所示的维护保养外，不得擅自维修，需到指定服务中心进行处理。不使用燃油清洗机器。每次进行保养、清洁或修理前必须拔掉火花塞盖。</p> <p>⚠ 警告 - 进行维修保养时应戴防护手套。发动机仍热时切勿进行维修保养。</p> <p>化油器 调整怠速前，清洁空气过滤器B(图33)并使发动机发热。发动机根据标准97/68/EC和2002/88/EC</p> <p>⚠ 警告! · 切勿自行改装汽化器。</p>

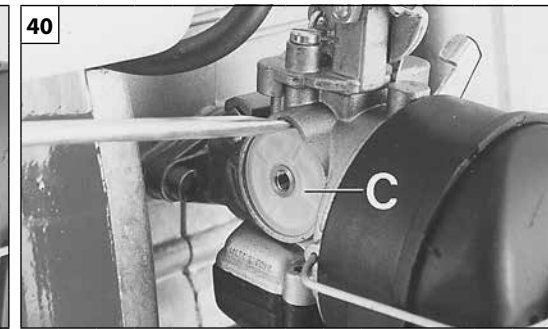
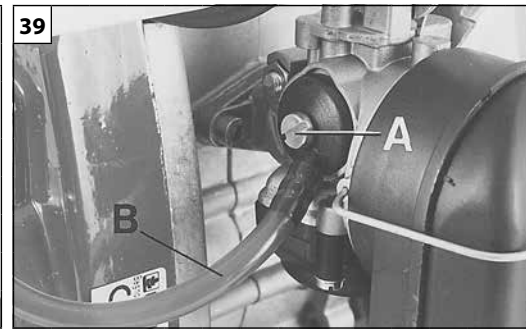
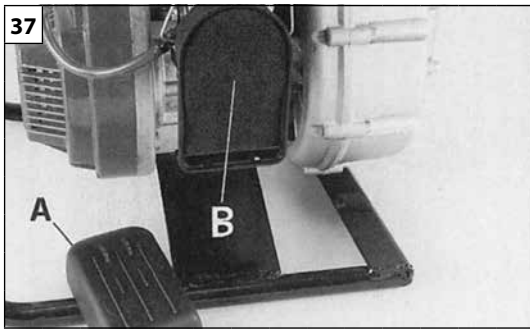

Magyar	Suomi	Latviski
<p align="center">KARBANTARTÁS</p>	<p align="center">HUOLTO</p>	<p align="center">TEHNISKĀ APKOPE</p>
<p>LEVEGŐSZŰRŐ - Ha a motor teljesítménye jelentősen lecsökken nyissuk fel a fedelet (A, 37. ábra), és ellenőrizzük a levegőszűrőt (B). Emak 001101009A cikksz. zsíróldóval tisztítsa, vízzel mossa le, és távolról fúvassa át sűrített levegővel (38. ábra). Az új szűrő behelyezése előtt a fedél belső oldaláról és a szűrő körüli területről távolítsuk el a nagyobb szennyeződést.</p> <p>ÜZEMANYAGSZŰRŐ - Rendszeresen ellenőrizzük az üzemanyagszűrő állapotát (ami a karburátor csatlakozása alatt található). A tisztításhoz (50 óránként végzendő) (39-40 ábra) csavarjuk le az (A) csavart, vegyük le a (B) csatlakozót és húzzuk ki a (C) szűrőt, vigyázva, hogy ne sértsük meg. Tiszta, nem gyúlékony mosószerrel (pl. meleg szappanos vízzel) mossuk le a szűrőt, majd szárítsuk meg. A szennyezett szűrő nehezíti a motor beindulását és csökkenti szolgáltatásait.</p> <p>MOTOR - Ecsettel vagy sűrített levegővel rendszeresen tisztítsuk meg a dugattyú alátéteket (42. ábra). A dugattyún összegyűlt szennyeződés a motor működésére káros túlmelegedést okozhat.</p> <p>GYERTYA - Javasoljuk a gyertya rendszeres tisztítását és az elektródák közötti távolság ellenőrzését (41. ábra). Champion RCJ-7Y gyertyát, vagy más azonos hőfokú gyertyát használjunk.</p> <p>INDÍTÓEGYSÉG</p> <p>⚠ FIGYELEM: Az elliptikus rugó feszültség alatt van, és messzire repülve súlyos sérülést okozhat. Soha ne próbálja levenni vagy átalakítani.</p>	<p>ILMANSUODATIN - Mikäli moottorin teho heikkenee huomattavasti, avaa kansi (A, Kuva 37) ja tarkista ilmansuodatin (B). Puhdista rasvanpoistoaineella, Emak koodi 001101009A, pese vedellä ja kuivaa puhaltamalla paineilmaa etäältä (Kuva 38). Poista lika kannen sisäpuolelta ja suodattimen ympäristöstä ennen kuin asetat uuden suodattimen paikalleen.</p> <p>POLTTOAINESUODATIN - Tarkista polttoainesuodattimen kunto säännöllisesti (suodatin on sijoitettu kaasuttimen liittimen alapuolelle). Puhdista suodatin 50 tunnin välein (kuvat 39-40) irrottamalla ruuvi (A) ja poistamalla liitin (B), minkä jälkeen voit irrottaa suodattimen (C) varoen vaurioittamasta sitä. Pese suodatin puhtaalla ja palamattomalla pesuaineella (esim. kuumalla saippuavedellä) ja kuivaa lopuksi. Likainen suodatin vaikeuttaa käynnistämistä ja heikentää moottorin tehoa.</p> <p>MOOTTORI - Puhdista sylinterin siivet säännöllisesti pensselillä tai paineilmalla (Kuva 42). Epäpuhtauksien kerääntyminen sylinteriin voi aiheuttaa ylikuumenemista ja vaurioittaa moottoria.</p> <p>SYTYTYSTULPPA - Puhdista sytytystulppa säännöllisesti ja tarkista elektrodien etäisyys (Kuva 41). Käytä sytytystulppaa Champion RCJ-7Y tai muuta merkkiä, jonka lämpöaste on vastaava.</p> <p>KÄYNNISTYSYKSIKKÖ</p> <p>⚠ HUOMIO: Kierrejousi on paineenalainen ja voi sinkoutua kauas aiheuttaen vammoja. Älä koskaan yritä purkaa jouta tai tehdä siihen muutoksia.</p>	<p>GAISA FILTRS - Ja motora jauda nedaudz samazinās, atveriet vāku (A, 37.zīm.)un pārbaudiet gaisa filtru (B). Notīriet ar attaukotāja palīdzību Emak kods 001101009A, nomazgājiet ar ūdeni un no atāluma nopūtiert ar saspiesto gaisu (38. att.). Pirms pievienojat jaunu filtru, iztīriet rajņos netīrumus no vāka iekšpusēs un no zonas ap filtru.</p> <p>DEGVIELAS FILTRS - Periodiski pārbaudiet degvielas filtra stāvokli (atrodas zem karburatora savienojuma). Lai veiktu tīrīšanu (ik pēc 50 stundām) (39.-40.att.), atskrūvējiet skrūvi (A), izņemiet savienojumu (B) un izvelciet filtru (C), sekojot tam, lai tas netiktu sabojāts. Nomazgājiet filtru ar tīru neuzliesmojošu tīrīšanas līdzekli (piemēram, siltu ziepjūdeni) un nožāvējiet to. Ja filtrs ir netīrs, rodas grūtības dzinēja iedarbināšanas laikā un samazinās tā efektivitāte.</p> <p>MOTORS - Periodiski tīriet cilindra spraugas ar birstīti vai saspiestu gaisu (42.zīm.).Uz cilindra sakrājušies netīrumi var izraisīt kaitīgu motora pārkaršanu.</p> <p>AIZDEDZES SVECE - Ir ieteicams periodiski tīrīt aizdedzes sveci un pārbaudīt elektrodu spraugas (41. zīm.). Lietojiet aizdedzes sveci Champion RCJ-7Y vai citas markas aizdedzes sveci ar ekvivalentu termisko jaudu.</p> <p>IEDARBINĀŠANAS MEZGLS</p> <p>⚠ UZMANĪBU: Spirālveida atspere ir nopriegota un atvienošanas gadījumā tā var tālu aizlidot un izraisīt smagus ievainojumus. Nekādā gadījumā nemēģiniet demontēt vai modificēt to.</p>

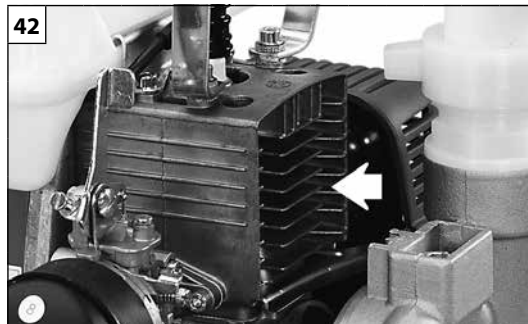
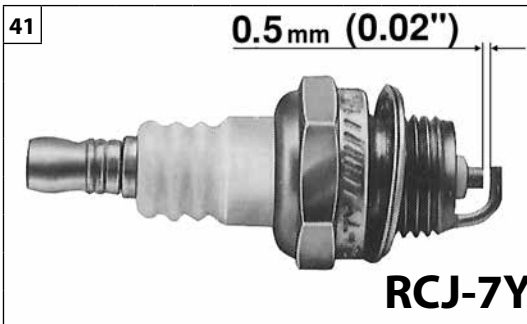

Eesti keel	Lietuvių k.	中文
<p align="center">HOOLDUS</p>	<p align="center">TECHNINĖ PRIEŽIŪRA</p>	<p align="center">维护</p>
<p>ÕHUFILTER– Kui seadme töõjõudlus langeb, avage kaas (A, joonis 37) ja kontrollige õhufiltrit (B). Puhastage Emak rasvaeemaldusvahendiga (kood 001101009A), peske veega ja kuivatage suruõhuga, hoides otsikut sellest teatud kaugusel (Joon.38). Vajadusel tuleb filter vahetada. Enne uue filtri paigaldamist tuleb veenduda, et kaas ja tugi on puhtad.</p> <p>KÜTUSEFILTER - Kontrollige regulaarselt kütusefiltrit (asub karburaatori liitmiku all). Puhastamiseks (iga 50 tunni järel) (Joon. 39-40) keerake lahti kruvi (A), eemaldage liitmik (B) ja võtke filter (C) välja selliselt, et see viga ei saaks. Peske filter puhtaks puhtas mitterasvases pesuvahendivees (kasutage näiteks sooja seebivett) ja kuivatage. Määratud filter raskendab käivitamist ja vähendab mootori jõudlust.</p> <p>MOOTOR – Silindri ribasid tuleb perioodiliselt puhastada suruõhu või harja abil (joonis 42). Mustuse kogunemine silindrile võib põhjustada ülekuumenemist ja vähendada mootori võimsust.</p> <p>SÜÜTEKÜÜNAL – Perioodiliselt tuleb puhastada ja kontrollida süüteküünla sädevahet (joonis 41). Kasutades tuleb Champion RCJ-7Y või teisi samasuguse soojusastmega süüteküünlaid.</p> <p>KÄIVITUSSÜSTEEM</p> <p>⚠ TÄHELEPANU: Spiraalvedru on pinges all ja võib eemale paiskudes põhjustada ränki kehavigastusi. Ärge mingil juhul püüdke seda lahti monteerida või muuta.</p>	<p>ORO VALYTUVAS – jeigu pastebite galios sumažėjimą, atidarykite dangtį (A, 37 pav.) ir patikrinkite oro filtrą (B). Valyti su riebalus nuimančiu valikliu Emak kodas 001101009A, nuplauti su vandeniu ir prapūsti per atstumą su suspaustu oru (38 pav.). Jeigu reikia, filtrą pakeiskite. Prieš įdėdami naują filtrą žiūrėkite, kad dangtis ir atrama būtų švarūs.</p> <p>DEGALŲ FILTRAS - Reguliariai tikrinkite degalų filtro būklę (jis yra po karbiuratoriaus jungtimi). Valydami filtrą (kas 50 darbo valandų) (39-40 pav.), atsukite varžtą (A), išimkite jungtį (B) ir išimkite filtrą (C), stengdamiesi jo nepažeisti. Filtrą išplaukite švariame nedegiamame valiklyje (pvz., karštame muiluotame vandenyje); po to filtrą išdžiovinkite. Jeigu filtras užsiteršęs, variklis sunkiau užsiveda ir sumažėja jo galia.</p> <p>VARIKLIS – naudodamiesi suspaustu oru arba šepetėliu reguliariai valykite cilindro sparnelius (42 pav.). Jeigu leidžiama ant cilindro susikaupti nešvarumams, variklis gali perkaisti arba jis gali pradėti prasciau veikti.</p> <p>UŽDEGIMO ŽVAKĖ – reguliariai valykite uždegimo žvakę ir tikrinkite tarpelį tarp elektrodų (41 pav.). Naudokite Champion RCJ-7Y arba kitą lygiaverčią uždegimo žvakę.</p> <p>VARIKLIO PALEIDIMO MAZGAS</p> <p>⚠ DĖMESIO: Spiralinė spyruoklė yra įtempta ir atsilaisvinusi ji gali nuskrieti toli ir sukelti sunkius sužalojimus. Jokiu būdu nebandykite jos išmontuoti ar kaip nors keisti.</p>	<p>空气过滤器 发动机功率明显降低时，打开盖子A(图37)检查过滤器B。用除油剂Emak编号 001101009A清洁，并用清水冲洗和用压缩空气喷气吹干(图38)。也可用水和肥皂清洁。如果过滤器严重堵塞或损坏则应更换。重新安装过滤器前，应先清除盖内及过滤器周围的污垢。</p> <p>燃料过滤器 – 定期检查燃料过滤器(位于汽化器接头下面)的状态。要进行清洁(每隔50个小时)时(图39-40)，拧松螺丝(A)，拆除接头(B)并抽出过滤器(C)，注意不要损坏它。过滤器应采用干净、不易燃洗涤液体(例如热皂水)清洁并抹干。肮脏的过滤器可导致发动机难以起动并降低其性能。</p> <p>发动机 用软刷或压缩空气定期清洁汽缸风叶(图42)，附着在汽缸上的杂质会导致发动机过热而引起危险。</p> <p>火花塞 定期清洁火花塞并检查电极(图41)的距离。使用冠军牌Champion RCJ-7Y或具有相同热等级的其它品牌的火花塞。</p> <p>起动组件</p> <p>⚠ 警告: 螺旋弹簧绷紧，可能会飞远而造成严重伤害。切勿尝试将之拆除或改装。</p>

Magyar	Suomi	Latviski
<p align="center">KARBANTÁRTÁS</p>	<p align="center">HUOLTO</p>	<p align="center">TEHNISKĀ APKOPE</p>
<p>Minden kezelést követően alaposan vízzel mossuk ki a felszerelést, majd szárítsuk meg. Szennyezett felszerelés használata az emberekre és különösen a gyermekekre rendkívül veszélyes. Tilos óvintézkedések nélkül a mosásnál keletkező folyadékot a környezetbe juttatni, mivel szennyezi a talajvizet.</p> <p>RENDKÍVÜLI KARBANTÁRTÁS</p> <p>Intenzív használat esetén a szezon végén, normál használat esetén kétevente javasolt a szervízhalózat szakemberével átnézetni a felszerelést.</p> <p>⚠ FIGYELEM! - A jelen kézikönyvben nem említett minden karbantartási műveletet felhatalmazott szakműhelyben kell elvégezteni. A fúvóka egyenletes és szabályos működésének biztosításához ne feledjék, hogy az esetleges alkatrészcserét csak EREDETI ALKATRÉSZEK beszerelésével végezzék.</p>	<p>Puhdista laite hyvin jokaisen käsittelyn jälkeen pesemällä se vedellä ja kuivaamalla huolellisesti. Likaiset välineet ovat erittäin vaarallisia muille ihmisille ja erityisesti lapsille. Pesuvesien kaataminen ympäristöön ilman varotoimenpiteitä on kielletty, sillä ne saastuttavat maaperää.</p> <p>ERITYISHUOLTO</p> <p>Käyttökauden päättyessä, jos laitetta on käytetty runsaasti, ja normaalikäytössä kahden vuoden välein, laite on annettava huoltoverkostomme asiantuntevan teknikon tarkistettavaksi.</p> <p>⚠ HUOMIO! – Kaikki huoltotoimenpiteet, joita ei ole mainittu tässä ohjekirjassa, on suoritettava valtuutetussa huoltoliikkeessä. Puhaltimen asianmukaisen toiminnan varmistamiseksi mahdollisesti tarvittavina varaosina saa käyttää ainoastaan ALKUPERÄISIÄ VARAOSIA.</p>	<p>Pēc katras apstrādes, rūpīgi notīriet ierīci, nomazgājot to ar ūdeni un kārtīgi noslaukot. Netīras ierīces ir ļoti bīstamas cilvēkiem, un jo īpaši bērniem. Ir aizliegts izmest apkārtējā vidē mazgāšanas atlikumus bez piesardzības pasākumiem, jo tas var piesārņot augsni.</p> <p>PAPILDUS TEHNISKĀ APKOPE</p> <p>Savlaicīgi gadalaika beigās, ja tiek intensīvi lietota, ik pēc diviem gadiem normālas lietošanas apstākļos ir jānodrošina vispārīgu pārbaudi, ko jāveic specializētām tehnikim no tehniskās apkopes tīkla.</p> <p>⚠ UZMANĪBU! - Visas tehniskās apkopes darbības, kas nav minētas šajā lietošanas pamācībā, jāveic pilnvarotā tehniskās apkopes centrā. Lai garantētu pūtēja konstantu un regulāru darbību, atcerieties, ka iespējamās nomaīņas detaļas jānomaina tikai un vienīgi pret ORIĢINĀLAM DETALĀM.</p>

Eesti keel	Lietuvių k.	中文
HOOLDUS	TECHNINĖ PRIEŽIŪRA	维护
<p>Varustust tuleb peale iga kasutust täpselt veega puhastada ja kuivatada. Puhastamata varustus on inimestele, eriti lastele väga ohtlik. Ilma ettevaatusabinõudeta pesemisjääkide keskkonda vabastamine on keelatud, kuna see on pinnase reostus.</p> <p>SOOVITUSLIK LISAHOOLDUS Soovitame intensiivsel kasutamisel iga hooaja lõpus ja normaalsel kasutamisel iga kahe aasta tagant lasta masinat kontrollida spetsialiseerunud tehnikul autoriseeritud teeninduses.</p> <p>⚠ HOIATUS! – Kõiki selliseid hooldustöid, mida käesolev kasutusjuhend ei puuduta, tohib läbi viia üksnes vastavate volitustega teeninduskeskus. Tagamaks ka masina edaspidist probleemideta töötamist, kasutage ainult ORIGINALSEID VARUOSASID.</p>	<p>Po kiekvieno eksploataavimo, įrangą reikia gerai nuplauti vandeniu ir nusausinti. Neišvalyta įranga yra labai pavojinga žmonėms, o ypač vaikams. Išplauti likusias medžiagas į aplinką nesimant atsargumo priemonių yra draudžiam, nes tai užteršia dirvą.</p> <p>PAPILDOMA REKOMENDUOTINA TECHNINĖ PRIEŽIŪRA Jeigu įrenginys buvo eksploatuojamas intensyviai, patartina, kad sezono gale jį patikrintų įgalioto techninės priežiūros tinklo profesionalus technikas; jeigu įrenginys buvo naudojamas įprastiniu intensyvumu, tokį patikrinimą reiktų atlikti kas du metus.</p> <p>⚠ PERSPĖJIMAS! - Bet kokie techninės priežiūros darbai, kurie neaprašomi šiame vadove, turi būti atliekami įgaliotame techninės priežiūros centre. Tam, kad garantuotumėte, jog pūstuvai tinkamai veiktų, naudokite tik ORIGINALIAS PAKEIČIAMAS DALIS.</p>	<p>每次喷雾处理后，应用水彻底清洗本机并抹干。肮脏的喷雾机对人尤其是小孩而言非常危险。洗涤剂未经适当处理而排走会污染土壤。洗涤剂应在经喷雾处理的田地或种植林地上排走。</p> <p>特别维护 如果频繁使用，每季末请售权服务中心的专业技术人员进行一次大检。如果正常使用，则每两年进行一次。</p> <p>⚠ 警告！ - 所有未在该手册中提到的维修保养操作，将由授权的服务中心进行。为保证喷雾机工作稳定正常，谨记更换零配件时只能换以原装零件。</p>

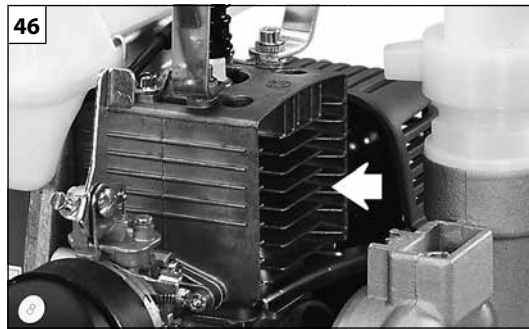
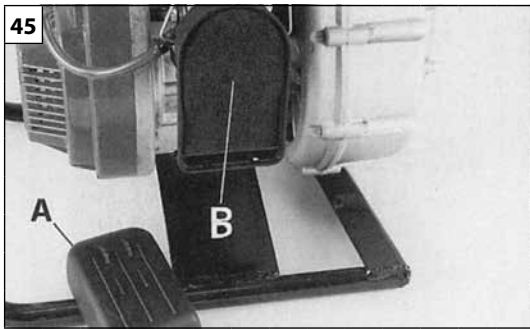

Magyar	Suomi	Latviski
<p align="center">ÜZEMEN KÍVÜL HELYEZÉS</p>	<p align="center">VARASTOINTI</p>	<p align="center">GLABĀŠANA</p>
<p>Amikor a gép hosszú ideig működésen kívül van:</p> <ul style="list-style-type: none"> - Egy jól szellőzött helyiségben üritse ki és tisztítsa meg az üzemanyag- és olajtartályt. - A jogszabályoknak megfelelően, a környezetet tiszteletben tartva ártalmatlanítsa az üzemanyagot és az olajat. - A karburátor kiürítéséhez indítsa be a motort, és várja meg, hogy leálljon (ha a keverék a karburátorban marad a membránok sérülhetnek). - A levegőszűrőt (45. ábra) és a henger bordáit (46. ábra) gondosan meg kell tisztítani. - Száraz helyen, lehetőleg a talajjal nem közvetlenül érintkezve és hőforrástól távol tárolja a gépet; a tartályok legyenek kiürítve. - A téli pihenőidő után az üzembe helyezési eljárások megegyeznek a gép normál indítási eljárásaival (14-20. old). <p>BONTÁS ÉS HULLADÉKKEZELÉS</p> <p>Amikor a gépet végleg használaton kívül helyezi, mivel már minden szükséges munkát elvégzett vele, nagyon gondosan mossa meg, hogy minden vegyszermaradványt eltávolítson belőle.</p> <p>A permetező gyártásához használt anyagok jó része újrahasznosítható; az összes fémes részt (acél, alumínium, sárgaréz) átadhatjuk egy normál fémhulladék gyűjtő telepnek.</p> <p>Az erre vonatkozó információkat a területi hulladékgyűjtő szolgálatnál lehet beszerezni.</p> <p>A talaj, a levegő és a vizek szennyezése nélkül, a környezet tiszteletben tartásával kell elvégezni a gép lebontásakor keletkező hulladékok kezelését.</p> <p>Minden esetben be kell tartani a helyileg érvényes hulladékkezelésre vonatkozó előírásokat.</p>	<p>Kun kone on pitkään käyttämättä:</p> <ul style="list-style-type: none"> - Tyhjennä ja puhdista polttoaine- ja öljysäiliö hyvin ilmastoidussa tilassa. - Hävitä polttoaine ja öljy ympäristö määräysten mukaisesti. - Tyhjennä kaasutin käynnistämällä moottori ja odota, kunnes se sammuu (polttoaineseoksen jättäminen kaasuttimeen voi aiheuttaa vahinkoa kalvoille). - Puhdista huolellisesti ilmansuodatin (kuva 45) sekä sylinterin rivat (kuva 46). - Säilytä kone kuivassa tilassa, mahdollisuuksien mukaan irti maasta, etäällä lämmönlähteistä ja polttoaine- ja öljysäiliö tyhjennettyinä. - Talvivarastoinnin jälkeen suoritetaan samat käyttöönottotoimenpiteet kuin koneen normaalin käynnistyksen yhteydessä (sivut 14-20). <p>KÄYTÖSTÄPOISTO JA ROMUTTAMINEN</p> <p>Kun kone sen käyttöänsä päättyessä poistetaan käytöstä, se täytyy puhdistaa huolellisesti kemiallisen aineen jäänteiden poistamiseksi.</p> <p>Suuri osa sumuruiskun valmistusmateriaaleista on kierrätettäviä. Kaikki metallit (teräs, alumiini, messinki) voidaan toimittaa normaaliin rautatavaran talteenottokeskukseen.</p> <p>Kysy neuvoa oman paikkakuntasi jätehuoltokeskuksesta.</p> <p>Laitteen käytöstäpoiston yhteydessä syntyvien jätteiden hävittäminen on suoritettava ympäristöstä huolehtien välttäen saastuttamasta maaperää, ilmaa ja vettä.</p> <p>Kaikissa tapauksissa tulee noudattaa voimassa olevia maakohtaisia määräyksiä.</p>	<p>Ja ierīce ilgu laiku netiks lietota, veiciet šādas darbības:</p> <ul style="list-style-type: none"> - Iztukšojiet degvielas un eļļas tvertni un iztīriet tās labi vēdināmā vietā. - Utilizējiet degvielu un eļļu saskaņā ar spēkā esošo likumdošanu par vides aizsardzību. - Lai iztukšotu karburatoru, iedarbiniet dzinēju un gaidiet, kad tas apstāties (atstājot karburatorā maisījumu, var tikt bojātas membrānas). - Rūpīgi iztīriet gaisa filtru (45. att.) un cilindra ribas (46. att.). - Glabājiet ierīci sausā vietā, tālu no siltuma izdales avotiem, ar tukšām tvertnēm un, ja vien iespējams, neturot to saskarē ar zemi. - Lai sagatavotu ierīci darbam pēc ziemas perioda, jāveic tās pašas darbības, kuras ir paredzētas normālai mašīnas iedarbināšanai (14.-20. lpp.). <p>IZJAUKŠANA UN IZMEŠANA</p> <p>Pārtraucot mašīnas ekspluatāciju tās kalpošanas laika beigās, tā ir rūpīgi jāizmazgā, lai novāktu ķīmisko vielu atlikumus.</p> <p>Lielākā daļa no iesaistītajiem materiāliem smidzinātāja ražošanā ir atkārtoti pārstrādājami; visus metālus (tērauds, alumīnijs, otkāns) var nodot normālā dzelzs pārstrādes centrā.</p> <p>Lai iegūtu papildus informāciju, vērsieties vietējā atkritumu savākšanas centrā.</p> <p>Ierīces izjaukšanas atlikumu izmešanu jāveic atbilstošā vidē, izvairoties no augšnes, gaisa un ūdens saindēšanas.</p> <p>Jebkurā gadījumā jāievēro vietējos spēkā esošos attiecīgos noteikumus.</p>

--	--	--	--

Eesti keel	Lietuvių k.	中文
HOOLDUS	TECHNINĖ PRIEŽIŪRA	维护
<p>Masina ettevalmistus pikaajaliseks seismapanekuks:</p> <ul style="list-style-type: none"> - Tühjendage ja puhastage kütuse-ja õlipaagid korraliku õhutatuse tingimustes. - Kõrvaldage kütus ja õli vastavalt kehtivale seadusandlusele ja keskkonnasäästlikult. - Karburaatori tühjendamiseks käivitage mootor ja oodake, kuni kütus otsa saab ja mootor seiskub (karburaatorisse jäänud toitesegu võib membraane kahjustada). - Puhastage hoolikalt õhufilter (Joon.45) ja silindri tiiviku labad (Joon.46). - Säilitage seadet kuivas hoiukohas, vältides võimaluse korral selle otsest kokkupuudet põrandaga, kuumaallikatest eemal ja olles kõik paagid tühjendanud. - Toimingud enne seda, kui seade pärast talvist hoiustamist taas kasutusele võetakse, on samad, mis tuleb läbi viia enne iga kasutuskorda (lk. 15-21). <p>UTILISEERIMINE</p> <p>Kui seade töö lõppedes ladustatakse, tuleb see äärmiselt hoolikalt puhtaks pesta, kõrvaldamaks kõik kemikaalijäägid. Enamus masina osasid on ümbertöödeldavad; metallid (teras, alumiinium ja messing) võib viia ümbertöötlemisjaama.</p> <p>Lisainfo saamiseks võtke ühendust kohaliku ümbertöötlemisjaamaga.</p> <p>Masina utiliseerimine peab olema keskkonnasõbralik, reostamata pinnast, õhku ja vett.</p> <p>Tuleb jälgida sellekohast kohalikku seadusandlust.</p>	<p>Je mechanizmą reikia sandėliuoti ilgą laiką:</p> <ul style="list-style-type: none"> - Gerai vėdinamoje vietoje ištuštinkite degalų ir alyvos rezervuarus bei juos išvalykite. - Degalus ir alyvą išmeskite paisydami taisyklių ir nepakenkdami aplinkai. - Norėdami ištuštinti baką, užveskite variklį ir palaukite, kol baigsis degalai ir variklis sustos (jei karbiuratoriuje liks degalų mišinio, gali būti pažeistos membranos). - Gerai nuvalykite oro filtrą (45 pav.) ir cilindro menteles (46 pav.). - Pūstuvą sandėliuokite sausoje vietoje, geriausiai taip, kad nesiliestų su žeme, atokiai nuo šilumos šaltinių; jo bakas turi būti tuščias. - Procedūra, kurią reikia atlikti prieš eksploatavimą po žiemos saugojimo, yra tokia pati, kaip ir prieš eksploatuojant kiekvieną dieną (15-21 psl.). <p>IŠARDYMAS IR IŠMETIMAS</p> <p>Dėl susidėvėjimo pasibaigus mechanizmo tarnavimo laikui, nuo jo gerai nuvalykite likusias chemines medžiagas. Daugelis medžiagų, kurios naudojamos purškiklių gamyboje, gali būti panaudotos pakartotinai; metalą (plieną, aliuminį ir žalvarį) gali priduoti į perdirbimo stotį. Daugiau informacijos gausite savo vietovės perdirbimo stoties tarnyboje.</p> <p>Mechanizmą privaloma išmesti atsižvelgiant į aplinkos apsauga - būtina išvengti dirvos, oro ir vandens užteršimo.</p> <p>Bet kuriuo atveju reikia vadovautis vietiniais galiojančiais įstatymais.</p>	<p>如果机器将有很长时间不用:</p> <ul style="list-style-type: none"> - 在通风良好的地方清空并清洁油箱。 - 根据规定和考虑环保因素来弃置燃料和油料。 - 要清空化油器，可起动发动机并等它停下来(如果让混合油留在化油器内会使膜片损坏)。 - 仔细清洁起空气滤清器(图45)和气缸的翅片(图46)。 - 将机器保存在干燥的环境中，最好不直接接触地面，远离热源并油箱空置。 - 在动机长期存放后机器的调校起动程序与机器正常起动的步骤相同(参阅页码15-21)。 <p>拆除和废弃</p> <p>当决定把机器长期闲置不用时，必须仔细进行清洁来清除化学产品的残渣。</p> <p>喷雾机的大部分制造材料可再利用；所有金属(钢、铝、铜)可送往金属回收站。</p> <p>详细信息可联络所在地区的回收站。</p> <p>在弃置拆除本机而获得的废弃物时，应注意保护环境，避免污染土壤、空气和水。</p> <p>在任何情况下应遵循有关的现行地方法规。</p>

H MŰSZAKI ADATOK**FIN TEKNISET TIEDOT****LV TEHNISKIE DATI****EST TEHNILISED ANDMED****LT TECHNINIAI DUOMENYS****中文 技术参数**

		PA 1050	PC 1050
TÍPUS - TYPPI - TIPS - TŰP - TIPAS - 型号		ÖNFELTÖLTŐ - ITSEYÖTTÄVÄ - AUTOMÁTISKS - ISETÄITUV - SAVAIME PRISIPILDANTIS - 自启动	NEM ÖNFELSZÍVÓS - EI ITSEYÖTTÄVÄ - NE AUTOMÁTISKS - EI ISETÄITUV - NE SAVAI ME PRISIPILDANTIS - 无法启动
MOTOR - MOOTTORI - MOTORS - MOOTOR - VARIKLIS - 发动机		EMAK KÉTÜTEMŰ - KAKSITAHTINEN EMAK - 2 TAKTU EMAK - 2-TAKTILINE EMAK - 2 TAKTU EMAK - 二冲程 EMAK	
HENGERŰRTARTALOM - ISKUTILAVUUS - CILINDRA TILPUMS - TÖÖMAHT - PAJOGUMAS - 排量	cm ³	50.2	
TELJESÍTMÉNY - TEHO - JAUDA - VÖIMSUS - GALINGUMAS - 功率	kW	1.6	
GYÚJTÁS - SYTYTYS - IESLĒGŠANA - SŪŪDE - UŽDEGIMAS - 点火		ELEKTRONIKUS - ELEKTRONINEN - ELEKTRONISKI - ELEKTROONILINE - ELEKTRONINIS - 电子	
PORLASZTÓ - KAASUTIN - KARBURATORS - KARBURAATOR - KARBIURATORIUS - 汽化器		ÚSZÓ - UIMURI - BRĪVĀ TIPA - UJUV TŰP - PLŪDINIO TIPO - 浮式	
ÜZEMANYAG - POLTTOAINETTA - DEGVIELU - TULEB - NAUDOKITE - 使用		BENZIN-OLAJ KEVERÉK - ÖLJY/BENSIINISEOSTA - EĻĻAS/BENZĪNA MAISĪJUMU - ÖLI/BENSIINI SEGU - ALYVOS-BENZINE MIŠINI - 油/汽油混合物	
ÜZEMANYAGTARTÁLY ŰRTARTALMA - SĀILIŌN TILAVUUS - TVERTNES TILPUMS - KŪTUSEPAAGI MAHT - DEGALŪ BAKO TALPA - 燃料箱容量	ℓ	1.1	
SZÍVÓ ÉS NYOMÓ ÁTMÉRŐK - IMU- JA PAINEPUTKEN LĀPIMITTA - UZSŪKŠANAS UN IZPLŪDES DIAMETRS - SISSEVŌTU JA VĀLJALASKE LĀBIMŌŌT - ĪSIURBIMO IR IŠLEIDIMO DIAMETRAS - 吸入和排出管直径	mm (inch)	38 (1" 1/2)	
MAXIMÁLIS SZÁLLÍTÁSI TELJESÍTMÉNY - ENIMMĀISVIRTAUS - MAKSIMĀLĀ JAUDA - MAKS. VĀLJALASKE MAHT - MAKS. IŠLEIDIMO KIEKIS - 最大排放能力	ℓ/min	270	320
MAXIMÁLIS NYOMÓMAGASSÁG - ENIMMĀISPAINEKORKEUS - MAKSIMĀLAIS PĀRSVARS - MAKS. KAUGUS - MAKS. GALVUTĒ - 最大扬程	m	30	
MAXIMÁLIS SZÍVÓMAGASSÁG - ENIMMĀISIMUKORKEUS - MAKSIMĀLAIS UZSŪKŠANAS AUGSTUMS - MAKS. IMEMISKŌRGUS - MAKS. ĪSIURBIMO GALVUTĒ - 最大吸入高度	m	7.3	
SŰLY - YKSIKŌN PAINO - SŪKŅA SVARS - PUMBA SEADME KAAL - SIURBLIO KOMPLEKTO SVORIS - 水泵净重量	kg	8	6.5

H MŰSZAKI ADATOK**FIN TEKNISET TIEDOT****LV TEHNISKIE DATI****EST TEHNILISED ANDMED****LT TECHNINIAI DUOMENYS****中文 技术参数**

			PA 1050	PC 1050
AKUSZTIKUS NYOMÁS - AKUSTINEN PAINE - AKUSTISKAIS SPIEDIENS SURVEASTE - SLĒGIO LYGIS - 声压	dB (A)	ISO 6081	88.0	
BIZONYTALANSÁG - EPÄVARMUUS - PIELAIDE TOLERANTS - NUOKRYPIS - 不确定	dB (A)		2.0	
MÉRT HANGTELJESÍTMÉNYSZINT - MITATTU AKUSTISEN TEHON TASO IZMĒRĪTAIS AKUSTISKĀS JAUDAS LĪMENIS - MŌĀDETUD MŪRATUGEVUSE TASE - IŠMATUOTAS GARSO GALIOS LYGIS - 保证声功率电平	dB (A)	2000/14/EC EN ISO 3744	100.8	
BIZONYTALANSÁG - EPÄVARMUUS - PIELAIDE TOLERANTS - NUOKRYPIS - 不确定	dB (A)		1.2	
GARANTÁLT ZAJSZINT - TAATTU AKUSTISEN TEHON TASO GARANTĒTAIS AKUSTISKĀS JAUDAS LĪMENIS - TAGATUD MŪRAVŌIMSUS GARANTUOTAS GARSO GALIOS LYGIS - 保证的声功率级	dB (A)	2000/14/EC EN ISO 3744	102.0	

MEGFELELŐSÉGI NYILATKOZAT	YHDENMUKAISUUSILMOITUS	APSTIPRINĀJUMS PAR ATBILSTĪBU	VASTAVUSDEKLARACIJA	ATITIKTIES DEKLARACIJA	合格证书
Magyar	Suomi	Latviski	Eesti keel	Lietuvių k.	中文
Alulírott	Allekirjoittanut	Paraksts	Allakirjutanu	Žemiau pasirašęs asmuo	本人:
EMAK spa via Fermi, 4 - 42011 Bagnolo in Piano (RE) ITALY					
saját felelőssége tudatában kijelenti, hogy az alábbi gép:	vakuuttaa omalla vastuullaan, että kone:	Zemāk apliecina, ka uzņemas atbildību, ka ierīce:	Kinnitab oma vastutust selle suhtes, et seade:	Savo atsakomybe pareiškia, kad įrenginys:	郑重声明对以下机器全权负责:
1. Fajta: motoros szivattyú	1. Tyyppi: vesipumppu	1. Veids: ūdens sūkņis	1. Tüüp: veepump	1. Tipas: vandens siurblys	1. 机器类型 电泵
2. Márka: / Típus:	2. Merkki: / Tyyppi:	2. Marka: / Tips:	2. Kaubamärk: / Tüüp:	2. Prekyženklis: / Tipas:	2. 品牌: / 型号:
EFCO PA 1050 - PC 1050					
3. Sorozatszám	3. Sarjanumero	3. Sērijas identifikācija	3. Sarja tunnus	3. Serijinis numeris	3. 系列识别号
459 XXX 0001 - 459 XXX 9999 (PA 1050) - 405 XXX 0001 - 405 XXX 9999 (PC 1050)					
megfelel a következő összehangolt normák rendelkezéseinek:	on seuraavan direktiivin vaatimusten mukainen	Atbilst direktīvas noteikumiem	On vastavuses jērgmīse direktīvi nōuetega	Atitinka direktyvos nustatytų reikalavimus	符合准则的规定;
2006/42/EC - 2014/30/EU - 2000/14/EC - 97/68/EC - 2002/88/EC					
megfelel a következő irányelv előírásainak:	on seuraavien yhdenmukaistettujen normien mukainen:	Atbilst sekojošajām saskaņotajām normām:	On vastavuses jērgmīste ūhtlustatud tingimustega:	Atitinka toliau nurodytų suderintų standartų nuostatas:	符合以下标准:
EN 809 - EN 55012					

MEGFELELŐSÉGI NYILATKOZAT	YHDENMUKAISUUSILMOITUS	APSTIPRINĀJUMS PAR ATBILSTĪBU	VASTAVUSDEKLARACSIÓN	ATITIKTIES DEKLARACIJA	合格证书
Magyar	Suomi	Latviski	Eesti keel	Lietuvių k.	中文
meggyezik azzal a mintával, amely megkapta az EK... számú tanúsítványt	vastaa mallia, joka on saanut CE-hyväksynnän nro	Atbilst modelim, kas ir ieguvis sertifikātu CE Nr.	On vastavuses mudeliga, millele omistati EC tunnistus nr	Atitinka modelį, kuriam buvo suteiktas EB sertifikato nr.	符合获得CE证书模型, 证书号码:
Annex V - 2000/14/EC					
amelynek kibocsátója	jonka on antanut	Izdevējs	Välja antud	Pradėtas gaminti nuo	签发人:
100.8 dB(A)					
A megfeleléség értékelése céljából alkalmazott eljárások	Yhdennukaisuuden arvioinnissa käytetyt menettelytosti	Procedūras ievērotās atbilstības novērtēšanai	Vastavuse hindamisprotseduur läbi viidud	Atitikties įvertinimo procedūros atliktos	评估已进行标准符合的程序
102.0 dB(A)					

Kelt / Paikka / Izpildes vieta / Tootja / Pagaminta / 切割宽度: Bagnolo in piano (RE) Italy - via Fermi, 4
Dátum / Päivämäärä / Datums / Kuupäev / Data / 制造于: 20/04/2016

A műszaki dokumentáció megtalálható a Társaság adminisztrációs székhelyén. - Műszaki Igazgatóság
Tekniset asiakirjat säilytetään hallintokonttorissa. - Tekninen ohje
Tehniskā dokumentācija, kas glabājas Administratīvajā nodaļā. - Tehniskā nodaļa
Tehniline dokumentatsioon on deponeeritud ettevõtte administratiivkeskuses. - Tehnikaosakond
Techninė dokumentaciją turi administracijos darbuotojai. - Technikos departamentas
存放在行政地址的技术文件。 - 技术部

KARBANTARTÁSI TÁBLÁZAT

Kérjük, ne feledje, hogy az alábbi karbantartási időszakok csak normális működési körülmények esetén érvényesek. Ha a napi munkája nagyobb terheléssel jár, ennek megfelelően csökkenteni kell a karbantartási időszakokat.		Minden egyes használat előtt	Minden feltöltési leállást követően	A napi munka végétével	Hetente	Havonta	Ha sérült vagy hibás	Igeny szerint
Teljes gép	Felügyelni kell: szivárgások, rések és kopás	X	X					
	Tisztítani kell			X				
Ellenőrzések: kapcsolók, indító, gyorsító kar	Ellenőrizze a működést	X	X					
Üzemanyagtartály	Felügyelni kell: szivárgás, rés és kopás	X	X					
Üzemanyagszűrő	Felügyelni és tisztítani kell					X		
	A szűrőelem cseréje						X	6 havonta
Minden hozzáférhető csavar és anyacsavar (kivéve a karburátorcsavarokat)	Felügyelni kell	X						
	Újra be kell szorítani				X			
Légszűrő	Tisztítani kell	X						X
	Csere						X	6 havonta
Indító kötél	Felügyelni kell: kár és kopás				X			
	Csere						X	
Üzemanyag	Ellenőrizze a minimumszintet	X	X					
Gyertya	Ellenőrizze az elektródák távolságát					X		
	Csere						X	6 havonta
Tömítés	Felügyelni kell, ha szükséges, cserélni					X		

HUOLTOTAULUKKO

Huomaa, että seuraavassa mainitut huoltovälit koskevat ainoastaan normaaleja käyttöolosuhteita. Jos päivittäinen työ on normaalia raskaampaa, huoltovälejä on tiennettävä vastaavasti.		Ennen jokaista käyttöä	Polttoaineen lisäämisen jälkeen	Päivittäisen työn päätyttyä	Viikottain	Kuukausittain	Jos vaurioitunut tai viallinen	Tarpeen mukaan
Koko laite	Tarkista vuodot, säröt ja kuluminen	X	X					
	Puhdista			X				
Tarkistukset: kytkin, käynnistin ja kaasuvipu	Tarkista toiminta	X	X					
Polttoainesäiliö	Tarkista vuodot, murtumat ja kuluminen	X	X					
Polttoainesuodatin	Tarkista ja puhdista					X		
	Vaihda suodatinelementti						X	6 kuukauden välein
Kaikki näkyvissä olevat ruuvit ja mutterit (paitsi kaasuttimen ruuvit)	Tarkista	X						
	Kiristä uudelleen				X			
Ilmansuodatin	Puhdista	X						X
	Vaihda						X	6 kuukauden välein
Käynnistysköysi	Tarkista vauriot ja kuluminen				X			
	Vaihda						X	
Kaasutin	Tarkista tyhjäkäynti	X	X					
Sytytystulppa	Tarkista elektrodiväli					X		
	Vaihda						X	6 kuukauden välein
Tiivisteet	Tarkista ja vaihda tarvittaessa					X		

TEHNISKĀS APKOPES TABULA

		Pirms katras lietošanas reizes	Pēc katras uzpildes reizes	Darba dienas beigās pēc darbu pabeigšanas	Reizi nedēļā	Reizi mēnesī	Ja ierīce ir bojāta vai darbojas nepareizi	Pēc nepieciešamības
Ņemiet vērā, ka zemāk norādītie tehniskās apkopes intervāli attiecas tikai uz ierīces lietošanu normālos darba apstākļos. Ja jūs ikdienā strādājat smagos apstākļos, tehniskās apkopes intervāli ir jāsaīsina.								
Visa mašīna	Pārbaudīt: noplūdes, plīsumi un nodilums	X	X					
	Notīrīt			X				
Pārbaudes: slēdzis, starteris, akseleratora svira	Pārbaudīt darbību	X	X					
Degvielas tvertne	Pārbaudīt: noplūdes, plīsumi un nodilums	X	X					
Degvielas filtrs	Pārbaudīt un notīrīt					X		
	Nomainīt filtrējošo elementu						X	Reizi 6 mēnešos
Visas skrūves un uzgriežņi, kuriem var piekļūt (izņemot karburatora skrūves)	Pārbaudīt	X						
	Pievilkt				X			
Gaisa filtrs	Notīrīt	X						X
	Nomainīt						X	Reizi 6 mēnešos
Iedarbināšanas aukla	Pārbaudīt: bojājumi un nodilums				X			
	Nomainīt						X	
Karburators	Pārbaudīt minimālo režīmu	X	X					
Svece	Pārbaudīt attālumu starp elektrodiem					X		
	Nomainīt						X	Reizi 6 mēnešos
Blīvējumi	Pārbaudīt un nepieciešamības gadījumā nomainīt					X		

HOOLDUSTABEL

		Enne ika kasutamist	Pärast ika tankimiskorda seiskamist	Pärast tööpäeva lõppu	Kord nädalas	Kord kuus	Kui seade on viga saanud või rikkiis	Vastavalt nõuetele
Järgnevad hooldusvälbad kehtivad ainult tavatingimustes. Kui seadmega töötatakse harilikust raskemates tingimustes, tuleb hooldusvälpasid vastavalt vähendada.								
Kogu seade	Üle vaadata: leketete, pragude ja kulumise suhtes	X	X					
	Puhastada			X				
Kontrollida: lülitid, starter, kiirendi hoob	Kontrollida tööd	X	X					
Kütusepaak	Üle vaadata: leketete, pragude ja kulumise suhtes	X	X					
Kütusefilter	Üle vaadata ja puhastada					X		
	Asendada filtrielement						X	Kord 6 kuu jooksul
Kõik ligipääsetavad mutrid ja kruvid (välja arvatud karburaatori kruvid)	Üle vaadata	X						
	Pingutada				X			
Õhufilter	Puhastada	X						X
	Asendada uuega						X	Kord 6 kuu jooksul
Käivititross	Üle vaadata: vigastuste ja kulumise suhtes				X			
	Asendada uuega						X	
Karburaator	Kontrollida tühikäiku	X	X					
Süüteküünl	Kontrollida elektroodide vahet					X		
	Asendada uuega						X	kord 6 kuu jooksul
Tihendid	Kontrollida, vajadusel asendage uutega					X		

TECHNINĖS PRIEŽIŪROS DARBŲ LENTELĖ

Atsiminkite, kad žemiau nurodyti techninės priežiūros intervalai taikomi, esant normalioms funkcionavimo sąlygoms. Jeigu su prietaisu dirbate sunkesnėmis už normalias sąlygomis, techninės priežiūros intervalai turi būti atitinkamai trumpinami.		Kiekvienu kartą prieš pradėdant dirbti	Kiekvienu kartą prieš užpilant degalus	Pabaigus dienos darbus	Kartą per savaitę	Kartą per mėnesį	Jeigu prietaisas sugedęs	Pagal poreikį
Prietaisas sukomplektuotas	Patikrinkite: ar nėra nutekėjimų, įbrėžimų, išsidėvėjusių dalių	X	X					
	Išvalykite			X				
Patikrinimai: jungiklis, starteris, akseleratoriaus svirtelė	Patikrinkite veikimą	X	X					
Degalų bakas	Patikrinkite: ar nėra nutekėjimų, įbrėžimų, išsidėvėjusių dalių	X	X					
Degalų filtras	Patikrinkite ir išvalykite				X			
	Pakeiskite filtro elementą					X	Kartą per 6 mėnesius	
Prieinami visi varžtai ir veržlės (išskyrus karbiuratoriaus varžtus)	Patikrinkite	X						
	Paveržkite				X			
Oro filtras	Išvalykite	X						X
	Pakeiskite					X	Kartą per 6 mėnesius	
Užvedimo lynelis	Patikrinkite: ar nėra pažeidimų, išsidėvėjusių dalių				X			
	Pakeiskite					X		
Karbiuratorius	Patikrinkite mažiausiai	X	X					
Žvakė	Patikrinkite elektrodų atstumą				X			
	Pakeiskite					X	Kartą per 6 mėnesius	
Sandarinio tarpinės	Patikrinkite ir pakeiskite jei reikia				X			

保养表

我们提醒您注意：以下保养间隔期只适用于正常运作条件。如果您的日常工作比普通更繁重，保养间隔期必须缩短。		每次使用前	每次停下加油后	每天完成工作后	每周	每月	如果损坏或有缺陷	根据要求
整机	目测检查：泄漏、断裂和磨损	X	X					
	清洁			X				
检查：开关，起动手柄，油门杆	检查运作	X	X					
燃料箱	目测检查：泄漏、断裂和磨损	X	X					
燃料过滤器	目测检查和清洁					X		
	更换过滤器						X	每隔6个月
所有可以接触的螺丝和螺母(汽化器螺丝除外)	目测检查	X						
	重新拧紧				X			
空气过滤器	清洁	X						X
	更换						X	每隔6个月
起动绳	目测检查：损坏和磨损				X			
	更换						X	
汽化器	检查转速	X	X					
火花塞	检查电极距离					X		
	更换						X	每隔6个月
密封垫	目测检查，如有必要则更换					X		

PROBLÉMÁK MEGOLDÁSA



FIGYELEM: az alábbi táblázatban javasolt korrekciós próba végrehajtása előtt mindig állítsa le az egységet, és kösse ki a gyertyát, kivéve, ha az szerepel, hogy az egységnek működnie kell.

Ha ellenőrizte az összes lehetséges okot, és a probléma nem oldódott meg, vegye fel a kapcsolatot a hivatalos Vevőszolgálatl. Ha a táblázatban nem szereplő probléma merül fel, vegye fel a kapcsolatot a hivatalos Vevőszolgálatl.

PROBLÉMA	LEHETSÉGES OKOK	MEGOLDÁS
A motor nem indul be, vagy az indítást követően néhány másodperccel kikapcsol. (Ellenőrizze, hogy a kapcsoló "I" pozícióban legyen)	1. Nincs szikra 2. A motor nedves	1. Ellenőrizze a gyertya szikráját. Ha nincs szikra, ismételje meg a tesztet új gyertyával (RCJ-7Y) . 2. Kövesse a 18. oldalon leírt eljárást. Ha a motor még mindig nem indul be, ismételje meg az eljárást új gyertyával.
A motor beindul, de nem megfelelően gyorsul, vagy nagy sebességen nem megfelelően működik.	Be kell állítani a karburátort.	Vegye föl a kapcsolatot a Vevőszolgálatl a karburátor beállításához.
A motor nem éri el a teljes sebességet, és/vagy erősen füstöl.	1. Ellenőrizze az olaj/benzin keveréket. 2. Légszűrő szennyezett. 3. A karburátort be kell állítani	1. Friss benzint és kétütemű motorhoz való olajat használjon. 2. Tisztítsa meg; lásd a Légszűrő karbantartása fejezetben leírt utasításokat. 3. Vegye fel a kapcsolatot a hivatalos Vevőszolgálatl a karburátor beállításához.
A motor beindul, forog, gyorsul, de nem tartja az alapjáratot.	A karburátort be kell állítani.	Vegye fel a kapcsolatot a hivatalos Vevőszolgálatl a karburátor beállításához.
A motor beindul és forog, de gyenge a vízhozam.	1. Túl mélyről próbál szivattyúzni. 2. A forgórész sérült vagy kopott. 3. Eltömődött az elszívó szűrő.	1. Lásd a 32. oldalon lévő táblázatot. 2. Vegye fel a kapcsolatot a hivatalos Vevőszolgálatl. 3. Tisztítsa meg az elszívó szűrőt.

VIANMÄÄRITYS



HUOMIO: pysäytä yksikkö aina ja irrota sytytystulppa ennen alla olevassa taulukossa mainittujen testien tekemistä, ellei yksikön käynnissäolo ole vaadittu.

Jos kaikki mahdolliset syyt on tarkistettu eikä ongelma siitä huolimatta poistu, ota yhteys valtuutettuun huoltoliikkeeseen. Jos laitteessa esiintyy jokin muu kuin taulukossa mainittu ongelma, ota yhteys huoltoliikkeeseen.

ONGELMA	MAHDOLLISET SYYT	RATKAISU
Moottori ei käynnisty tai käy vain muutaman sekunnin ajan. (Tarkista, että kytkin on asennossa I.)	1. Ei kipinointiä 2. Moottori on kastunut	1. Tarkista sytytystulppa. Jos sytytystulppa ei anna kipinää, suorita testi uudelleen uudella sytytystulpalla (RCJ-7Y) . 2. Noudata sivulla 18 annettuja ohjeita. Jos moottori ei vielä käynnisty, toista toimenpide uudella sytytystulpalla.
Moottori käynnistyy, mutta ei kiihdy oikein eikä toimi oikein suurella nopeudella.	Kaasutin on säädettävä.	Ota yhteys valtuutettuun huoltoliikkeeseen kaasuttimen säätöä varten.
Moottori ei saavuta täyttä nopeutta ja/tai savuaa runsaasti.	1. Tarkista öljyn ja bensiinin seos. 2. Ilmansuodatin on likainen. 3. Kaasutin on säädettävä.	1. Käytä tuoretta bensiiniä ja 2-tahtimoottoreille tarkoitettua öljyä. 2. Puhdista. Lue ohjeet kappaleesta Ilmansuodattimen huolto. 3. Ota yhteys valtuutettuun huoltoliikkeeseen kaasuttimen säätöä varten.
Moottori käynnistyy, käy ja kiihtyy, mutta ei käy tyhjäkäynnillä.	Kaasutin on säädettävä.	Ota yhteys valtuutettuun huoltoliikkeeseen kaasuttimen säätöä varten.
Moottori käynnistyy ja käy, mutta vettä tulee vähän.	1. Liian suuri esitäyttösyvyys. 2. Juoksupyörä on vioittunut tai kulunut. 3. Imusuodatin tukossa.	1. Katso taulukkoa sivulla 32. 2. Ota yhteys valtuutettuun huoltoliikkeeseen. 3. Puhdista imusuodatin.

PROBLĒMU NOVĒRŠANA



UZMANĪBU: pirms zemāk esošajā tabulā rekomendējamo pārbauzu veikšanas vienmēr izslēdziet ierīci un atvienojiet sveci, izņemot gadījumus, kad ir norādīts, ka ierīcei jādarbojas.

Ja pēc visu iespējamo problēmas cēloņu pārbaudes tā nav novērsta, sazinieties ar pilnvaroto servisa centru. Ja rodas problēmas, kas nav norādīta šajā tabulā, sazinieties ar pilnvaroto servisa centru.

PROBLĒMA	IESPĒJAMI IEMESLI	RISINĀJUMS
Dzinēju neizdodas iedarbināt vai tas izslēdzas dažas sekundes pēc iedarbināšanas. (Pārliecinieties, vai slēdzis ir stāvoklī "I")	1. Nav dzirksteles 2. Dzinējs ir applūdināts	1. Pārbaudiet sveces dzirksteli. Ja dzirksteles nav, atkārtojiet pārbaudi ar jaunu sveci (RCJ-7Y) . 2. Sekojiet 18.lpp. norādītajai procedūrai. Ja dzinēju joprojām neizdodas iedarbināt, atkārtojiet procedūru ar jaunu sveci.
Dzinēju izdodas iedarbināt, bet neizdodas pareizi palielināt tā ātrumu vai lielā ātrumā tas darbojas nevienmēri.	Karburators ir jāregulē.	Sazinieties ar pilnvaroto servisa centru un lūdziet noregulēt karburatoru.
Dzinējs nerasniedz maksimālo ātrumu un/vai tajā veidojas daudz dūmu.	1. Pārbaudiet eļļas/benzīna maisījumu. 2. Netīrs gaisa filtrs. 3. Karburators ir jāregulē	1. Lietojiet svaigu benzīnu un divtaktu dzinējiem paredzēto eļļu. 2. Notīriet; sk. norādījumus nodaļā "Gaisa filtra apkope". 3. Sazinieties ar pilnvaroto servisa centru un lūdziet noregulēt karburatoru.
Dzinēja var iedarbināt un palielināt ātrumu, bet tas neuztur minimālo režīmu.	Karburators ir jāregulē.	Sazinieties ar pilnvaroto servisa centru un lūdziet noregulēt karburatoru.
Dzinēju var iedarbināt un tas darbojas, bet ūdens plūsma ir nepietiekoša.	1. Pārāk liels uzpildīšanas dziļums. 2. Spārnu rats ir bojāts vai ir nodilis. 3. Iesūkšanas filtrs ir aizsērējis.	1. Sk. tabulu 32.lpp. 2. Sazinieties ar pilnvaroto servisa centru. 3. Iztīriet iesūkšanas filtru.

RIKETE KŌRVALDAMINE



TĀHELEPANU: enne tabelis loetletud kontrolltoimingute sooritamist seisake seade ja ūhendage sūitekūnal lahti, vālja arvatud juhul, kui nende lābiviimisel on nõutud seadme tōõtamine.

Kui kontrollitud on kõik võimalikud põhjused ja probleem pūšib, vōtke ūhendust volitatud teeninduskeskusega. Rikete korral, mida pole tabelis āra toodud, vōtke ūhendust volitatud teeninduskeskusega.

PROBLEEM	VŌIMALIKUD PŌHJUSED	KŌRVALDAMINE
Mootor ei kāivitu vōi sureb kohe pārast kāivitamist vālja. (Kontrollige, et lūliti oleks asendis „I”)	1. Ei teki sādet 2. Mootor on „ūle ujutatud”	1. Kontrollige kūūnla sādet. Kui sādet ei teki, asendage kūūnal uuega (RCJ-7Y) ja proovige uuesti. 2. Viige lābi lk 19 kirjeldatud toiming. Kui mootor ikka veel ei kāivitu, asendage kūūnal uuega ja proovige uuesti.
Mootor hakkab tōōle, ent pōorete arv ei tōuse ettenāhtud viisil vōi mootor ei tōōta kōrgetel pōoretel.	Karburaatorit tuleb reguleerida.	Karburaatori seadistamiseks vōtke ūhendust volitatud teeninduskeskusega.
M o o t o r e i j ō u a maksimumrežiimile ja/vōi suitseb tugevalt.	1. Kontrollige ūli/bensiini segu. 2. Ōhufilter on māardunud. 3. Karburaatorit tuleb reguleerida.	1. Kasutage vārsket bensiini ja kahetaktilistele mootoritele sobilikku ūli. 2. Puhastamine; vt juhised peatūkis Ōhufiltri hooldus. 3. Karburaatori seadistamiseks vōtke ūhendust volitatud teeninduskeskusega.
Mootor kāivitub, tōōtab ja kiirendab, ent ei tōōta tūhikāigul.	Karburaatorit tuleb reguleerida	Karburaatori seadistamiseks vōtke ūhendust volitatud teeninduskeskusega.
Mootor kāivitub ja tōōtab, ent pumba jōudlus on vāike.	1. Imemissūgavus on liiga suur. 2. Rooter on on vīga saanud vōi kulunud. 3. Sissevōtufilter on umbes.	1. Vt. tabel lk 32. 2. Vōtke ūhendust volitatud teeninduskeskusega. 3. Puhastage sissevōtufilter.

PROBLEMŲ ŠALINIMAS



DĖMESIO: išskyrus tuos atvejus, kai reikalinga, kad prietaisas dirbtų, visus rekomenduojamus veiksmus, nurodytus žemiau esančioje lentelėje, atlikite tik po to, kai išjungsite prietaisą ir atjungsite žvakę.

Jeigu patikrinote visas galimas gedimo priežastis, tačiau problemos pašalinti nepavyko, susisiekite su įgaliotu klientų aptarnavimo centru. Jei susidūrėte su problema, kuri nėra nurodyta šioje lentelėje, susisiekite su įgaliotu klientų aptarnavimo centru.

PROBLEMA	GALIMOS PRIEŽASTYS	SPRENDIMAS
Variklis nepasileidžia arba praėjus kelioms sekundėms po paleidimo išsijungia. (Patikrinkite, kad jungiklis būtų įjungtoje padėtyje "I")	<ol style="list-style-type: none"> 1. Nėra kibirkštis 2. Variklis užsiurbtas 	<ol style="list-style-type: none"> 1. Patikrinkite žvakės kibirkštį. Jeigu kibirkštis nėra, pakeiskite žvakę (RCJ-7Y). 2. Atlikite procedūrą, kuri aprašyta puslapyje "19". Jei variklis vis tiek neužsiveda, pakartokite procedūrą su nauja žvake.
Variklis įsijungia, bet reikiamai nedidina sūkių arba prie didelių sūkių veikia netinkamai.	Reikia sureguliuoti karbiuratorių.	Jei reikia sureguliuoti karbiuratorių, susisiekite su įgaliotu klientų aptarnavimo centru.
Variklis nepasiekia maksimalių sūkių ir/arba išmeta per daug dūmų.	<ol style="list-style-type: none"> 1. Patikrinkite alyvos ir benzino mišinį. 2. Užsiteršęs oro filtras. 3. Reikia sureguliuoti karbiuratorių. 	<ol style="list-style-type: none"> 1. Naudokite šviežią benzina ir dvitakčiams varikliams skirtą alyvą. 2. Išvalykite; žr. instrukcijas skyriuje "Oro filtro priežiūra". 3. Jei reikia sureguliuoti karbiuratorių, susisiekite su įgaliotu klientų aptarnavimo centru.
Variklis pasileidžia, sukasi ir greitėja, tačiau nepalaiko minimalių sūkių.	Reikia sureguliuoti karbiuratorių.	Jei reikia sureguliuoti karbiuratorių, susisiekite su įgaliotu klientų aptarnavimo centru.
Variklis užsiveda ir sukasi, tačiau vandens srauto greitis mažas.	<ol style="list-style-type: none"> 1. Pernelyg didelis pripildymo gylis. 2. Pažeistas arba susidėvėjęs siurbliaratis. 3. Užsikimšęs įtraukiamasis filtras. 	<ol style="list-style-type: none"> 1. Žr. 32 puslapyje esančią lentelę. 2. Susisiekite su įgaliotu klientų aptarnavimo centru. 3. Išvalykite įtraukiamąjį filtrą.

问题解决办法



注意: 在进行下表中建议的所有校正尝试前, 必须停止本机并拔除火花塞, 除非要求本机运作。

如果检查了所有可能原因而问题不能解决, 请联络获得授权的售后服务中心。如果检查出的问题在本表中未列出, 请联络获得授权的售后服务中心。

问题	可能原因	解决办法
发动机不能起动或在启动数秒后就熄灭。 (确保开关处于位置 "I")	<ol style="list-style-type: none"> 1. 没有火花 2. 发动机满溢 	<ol style="list-style-type: none"> 1. 检查火花塞的火花。如果没有火花, 则用新的火花塞(RCJ-7Y)重复测试。 2. 遵循 第19页的操作程序。如果发动机仍然不能起动, 则用新的火花塞重复操作程序。
发动机起动, 但不正确加速或不能以高速正确运作。	汽化器需要调节。	联络获得授权的售后服务中心以调节汽化器。
发动机不能达到全速及/或冒烟过多。	<ol style="list-style-type: none"> 1. 检查机油/汽油的混合。 2. 空气过滤器肮脏。 3. 汽化器需要调节。 	<ol style="list-style-type: none"> 1. 使用新汽油和适合二冲程发动机的机油。 2. 清洁; 参阅空气过滤器保养一章的说明。 3. 联络获得授权的售后服务中心以调节汽化器。
发动机可以起动、转动和加速, 但不能惰转。	汽化器需要调节。	联络获得授权的售后服务中心以调节汽化器。
发动机可以起动和转动, 但水流量极低。	<ol style="list-style-type: none"> 1. 抽吸深度过大。 2. 叶轮受损或磨损。 3. 吸入滤清器阻塞。 	<ol style="list-style-type: none"> 1. 请参阅地32页的表格。 2. 联络获得授权的售后服务中心。 3. 清洁吸入滤清器。

Magyar	Suomi	Latviski
GARANCIALEVÉL	TAKUUTODISTUS	GARANTIJAS SERTIFIKĀTS
<p>A gépet a legmodernebb gyártási technológia szerint tervezték és állították össze. A Gyártó termékeire magán és hobby használat esetén a vásárlástól számított 24 hónapos garanciát vállal. Profeszionális használat esetén a garanciális időszak 12 hónapra korlátozódik.</p> <p>GARANCIÁLIS FELTÉTELEK</p> <ol style="list-style-type: none"> A garancia a vásárlás időpontjától érvényes. A gyártó cég értékesítési és szervizhálózatán keresztül ingyenesen kicseréli, az anyag-, megmunkálási vagy gyártási hibás alkatrészeket. A garancia nem vonja meg a vevő polgári törvénykönyvből előírt, az értékesített áru hibájának vagy hiányosságának következményeivel kapcsolatos jogait. A szakemberek a munka megszervezéséhez szükséges időt figyelembe véve a lehető leghamarabb elvégzik a szükséges beavatkozást. A garanciális javítás igényléséhez az erre felhatalmazott személyhez el kell juttatni az alábbi garanciajegyet, minden adatot kitöltve, a viszonteladó által lepecsételve, valamint mellékelni kell a vásárlást igazoló számlát vagy adóhatóság által előírt blokkot, amely a vásárlás időpontját igazolja. A garancia érvényét veszti az alábbi esetekben: <ul style="list-style-type: none"> a karbantartás nyilvánvaló hiánya. a termék nem megfelelő és helytelen használat. nem megfelelő kenőanyag vagy üzemanyag használata. nem eredeti alkatrész vagy tartozék használata arra fel nem hatalmazott személy valamilyen beavatkozást végzett a gépen. A Gyártó cég kizárja a garanciából a fogyóanyagokat és a normál működési kopásnak kitett alkatrészeket. A garancia kizárja a termék frissítését és feljavítását A garanciális idő alatt szükséges beállítás és karbantartás nem tartozik a garancia körébe A szállítás közben esetlegesen bekövetkező kárt haladéktalanul jelezni kell a fuvarozónak garanciális jogvesztés terhe mellett A gépeinkre szerelt más márkájú motorokra (Briggs & Stratton, Subaru, Honda, Kipor, Lombardini, Kohler stb.) a motor gyártójának garanciája érvényes. A garancia nem fedezi az esetleges közvetlen vagy közvetett személyi vagy anyagi károkat, melyek oka a gép meghibásodása vagy a gép hosszú ideig tartó használaton kívül helyezése. 	<p>Tämä kone on suunniteltu ja valmistettu uudenaikaisella tuotantotekniikalla. Valmistaja takaa tuotteet 24 kuukauden ajaksi ostopäivästä lukien yksityistä ja harrastelijakäyttöä varten. Takuun kesto on 12 kuukautta, mikäli tuotetta käytetään ammattikäytössä.</p> <p>TAKUUEHDOT</p> <ol style="list-style-type: none"> Takuu on voimassa ostopäivästä lähtien. Valmistaja vaihtaa myynti- ja huoltoverkostonsa välityksellä maksutta osat, joissa havaitaan materiaali-, työstö- tai valmistusvirhe. Takuu ei poista ostajan lakisääteistä oikeutta myydyin esineen aiheuttamien virheiden tai vikojen seuraamusten suhteen. Tekninen henkilökunta toimii mahdollisimman pian järjestelyjen vaatiman ajan puitteissa. Takuukorjausta vaadittaessa valtuutetulle henkilökunnalle on esitettävä alla näkyvä jälleenmyyjän leimaama takuutodistus, jonka kaikki kohdat on täytetty, sekä lasku tai kuitti, josta näkyy ostopäivämäärä. Takuu ei ole voimassa seuraavissa tapauksissa: <ul style="list-style-type: none"> Huollon suorittaminen on selvästi laiminlyöty. Tuotetta on käytetty väärin, tai sitä on käsitelty omavaltaisesti. On käytetty vääränlaisia voiteluaineita tai polttoaineita. On käytetty muita kuin alkuperäisiä varaosia tai lisävarusteita. Valtuuttamaton henkilökunta on suorittanut korjaustoimenpiteitä. Valmistaja ei vastaa kulutusaineista eikä normaalista osien kulumisesta. Tuotteen päivitys- ja parannustoimenpiteet eivät kuulu takuun piiriin. Takuu ei korvaa takuuajana mahdollisesti suoritettuja säätö- tai huoltotoimenpiteitä. Mahdollisista kuljetuksen aikana sattuneista vahingoista on välittömästi ilmoitettava kuljetusliikkeelle, muussa tapauksessa takuu ei ole voimassa. Tuotteeseen asennettujen muunmerkkisten (Briggs & Stratton, Subaru, Honda, Kipor, Lombardini, Kohler, ecc.) moottorien suhteen on voimassa moottorin valmistajan takuu. Takuu ei korvaa mahdollisia henkilö- tai omaisuusvahinkoja, jotka ovat aiheutuneet suoraan tai välillisesti koneen vaurioitumisesta tai pitkäaikaisesta käytön estymisestä. 	<p>Ierīce ir izveidota, izmantojot vismodernākās tehnoloģijas. Ražotājs nodrošina savai produkcijai 24 mēnešu garantiju kopš iegādes brīža, ja to lieto privātiem un neprofesionāliem mērķiem. Ja ierīce tiek lietota profesionālos nolūkos, garantija ir derīga 12 mēnešus.</p> <p>GARANTIJAS NOTEIKUMI</p> <ol style="list-style-type: none"> Garantija stājas spēkā kopš ierīces iegādes brīža. Ražotājs, darbojoties caur pārdošanas un tehniskās apkopes tīklu, par velti nomaina jebkuras detaļas, kas bojātas ražošanas, tehnikas vai materiāla problēmu dēļ. Garantija neietekmē pircēja tiesības, kuras, atbilstoši likumdošanai, pasargā pret pārdotās ierīces defektu un bojājumu sekām. Tehniskais personāls uzņemas veikt visus labojumus iespējami minimālā laikā, saskaņā ar organizatoriskajām vajadzībām. Lai pēc šīs garantijas iesniegtu prasību, šo garantijas sertifikātu, pilnībā aizpildītu, kopā ar pārdevēja zīmogu un faktūru vai čeku, kurā uzrādīts piršanas datums, ir jānogādā personālam, kas pilnvarots to apstiprināt. Garantija ir nederīga, ja: <ul style="list-style-type: none"> ierīce nav bijusi pareizi lietota. ierīce ir lietota nepareiziem mērķiem vai ir mainīta kādā citā veidā. ir lietotas neatbilstošas smērvielas vai eļļas. ir lietotas neoriģinālas detaļas un aksesuāri ierīci ir lietojusi nekompetenta persona. Garantijā neietilpst materiāli vai detaļas, kas noliektas normālas lietošanas rezultātā. Garantija neparedz ierīces modernizēšanu vai uzlabošanu. Garantijā neietilpst nekāds sagatavošanas vai apkopes darbs, ko veic garantijas periodā. Gadījumā, ja ierīces transportēšanas laikā radušies bojājumi, nekavējoties ziņojiet par to piegādātājam: ja tas netiek darīts, garantija nav spēkā. Uz citu ražotāju (Briggs & Stratton, Subaru, Honda, Kipor, Lombardini, Kohler, u.c.) motoriem, kuri iebūvēti mūsu ierīcēs, attiecas atbilstošo ražotāju garantijas. Garantijā neietilpst tieši vai netieši ievainojumi vai bojājumi personām vai lietām ierīces defektu dēļ vai pārāk ilgas lietošanas gadījumā, kuras rezultātā radušies bojājumi.

TÍPUS - MALLI <hr/> <hr/>	DATA - PĀIVĀMĀRĀ <hr/> <hr/>	MODELIS <hr/> <hr/>	DATUMS <hr/> <hr/>
SOROZATSZĀM - SARJANUMERO <hr/> <hr/>	MÁRKAKERESKEDŐ - JÄLLEENMYYJÄ <div style="border: 1px solid black; width: 100%; height: 100%;"></div>	SÉRIJAS NR. <hr/> <hr/>	PĀRDEVĒJS <div style="border: 1px solid black; width: 100%; height: 100%;"></div>
VÁSÁRLÓ NEVE - OSTAJA - <hr/> <hr/>			

Ne küldje el! Csak az esetleges műszaki garancia igénye esetén kell mellékelni.
Älä lähetä! Liitä tekniseen takuutoimenpidepyyntöön

Nesūtīt! Pievienot tikai pieprasījumiem pēc tehniskās garantijas.

Eesti keel	Lietuvių k.	中文
<p align="center">GARANTIITUNNISTUS</p>	<p align="center">GARANTINIS PAŽYMĖJIMAS</p>	<p align="center">保修证明书</p>
<p>Seade on konstrueeritud ja toodetud kõige kaasaegsemat tehnoloogiat rakendades. Tootja annab toodetele nende eraviisilise ja harrastusliku kasutamise korral 24 kuulise garantii ostmiskuupäevast. Professionaalse kasutamise korral on garantii piiratud ja kehtib 12 kuud.</p> <p>PIIRATUD GARANTII</p> <ol style="list-style-type: none"> 1) Garantiaeg algab ostukuupäeval. Tootja, kes tegutseb müügi- ja tehnilise teeninduse võrgu kaudu, vahetab tasuta kõik materjali, valmistamise või töötlemise tõttu vigaseks tunnistatud osad. Garantii ei mõjuta ostja seadusejärgseid huviseid masina defektide osas. 2) Tehniline personal teeb vajalikud remonttööd võimalikult lühikese aja jooksul. 3) Garantiid puudutavate nõuete korral tuleb garantiitööd vastu võtvale isikule esitada käesolev garantiitunnistus täidetuna ja müüja pitsatiga varustatuna ning arve või ostutšekk, millel on kirjas ostukuupäev. 4) Garantii kaotab kehtivuse, kui: <ul style="list-style-type: none"> - masinat ei ole nõuetekohaselt hooldatud, - masinat on kasutatud mittesihipäraselt või seda on mistahes moel modifitseeritud, - kasutatud on sobimatuid määrdeaineid ja kütust, - masinale on paigaldatud mitte-originaalvaruosi või -lisaseadiseid, - masinat on remontinud selleks volitamata isikud. 5) Garantii ei hõlma kuluvaid aineid ja tavapärase kasutuses kuluvaid osi. 6) Garantii ei hõlma masina täiustamise või parandamisega seotud töid. 7) Garantii ei hõlma konserveerimis- ja hooldustöid, mida masin garantiiajal vajab. 8) Transpordikahjustuste avastamisel tuleb neile viivitamatult juhtuda transportija tähelepanu. Vastasel korral kaotab masina garantii kehtivuse. 9) Muude firmade (Briggs & Stratton, Subaru, Honda, Kipor, Lombardini, Kohler jne) valmistatud mootoreid hõlmav vastavate tootjate garantii. 10) Garantii ei hõlma otseseid või kaudseid vigastusi ja kahjusid, mis võivad olla tingitud masina rikkest ning võimaluse puudumisest masinat antud rikke tõttu kasutada. 	<p>Šis mechanizmas suprojektuotas ir pagamintas naudojant moderniausias technologijas. Jei įtaisas naudojamas privačiais ar mėgėjiškais tikslais, gamintojas jam suteikia 24 mėnesių garantiją. Jei įtaisas naudojamas profesionaliais tikslais, garantija apribojama 12 mėnesių laikotarpiu.</p> <p>RIBOTA GARANTIJA</p> <ol style="list-style-type: none"> 1) Garantijos periodas prasideda pardavimo dieną. Gamintojas, pasitelkęs pardavimų ir techninės pagalbos tinklą, nemokamai pakeis bet kokias dalis, kuriuose bus nustatyti medžiagų, apdirbimo arba pagaminimo defektai. Ši garantija nedaro įtakos pirkėjo teisėms, kurias nustato įstatymai, taikomi šio mechanizmo defektų pasekmėms. 2) Techniniai darbuotojai per trumpiausią įmanomą laiką, atitinkantį organizacinius poreikius, atliks visus būtinius remonto darbus. 3) Norėdami pagal šią garantiją pareikšti pretenziją, šį tinkamai užpildytą, pilnos komplektacijos garantinį pažymėjimą, ant kurio turi būti pardavėjo antspaudas, taip pat pridėjus sąskaitą arba kvitą, ant kurio nurodyta pirkimo data, reikia pateikti darbuotojams, įgaliojtiems patvirtinti darbus. 4) Garantija negalioja tokiais atvejais: <ul style="list-style-type: none"> - akivaizdžiai matosi, kad neteisingai buvo atliekama mechanizmo techninė priežiūra; - mechanizmas buvo naudojamas ne pagal paskirtį arba jis buvo kokių nors būdu modifikuotas; - buvo naudoti netinkami tepalai arba degalai; - buvo montuojamos neoriginalios atsarginės dalys ir priedai; - mechanizmą remontavo neįgalioji darbuotojai. 5) Garantija nesuteikiama vartojimo reikmenims arba dalims, kurios susidėvi natūraliu būdu. 6) Garantija nesuteikiama darbams, skirtiems mechanizmą atnaujinti arba patobulinti. 7) Garantija nesuteikiama pasiruošimui arba aptarnavimo darbams, kurių prireikia garantiniu periodu. 8) Apie pažeidimus, atsiradusius transportavimo metu, būtina nedelsiant informuoti vežėją. To nepadarius, garantija nustos galioti. 9) Kitų gamintojų („Briggs & Stratton“, „Subaru“, „Honda“, „Kipor“, „Lombardini“, „Kohler“ ir kt.) varikliams, kurie montuojami mūsų mechanizmuose, suteikiamos variklio gamintojo garantijos. 10) Garantijos sąlygos neapima traumų arba gedimų, kuriuos dėl mechanizmo defektų arba dėl ilgalaikio mechanizmo nenaudojimo, kurį lėmė minimi defektai, tiesiogiai arba netiesiogiai patyrė asmenys arba daiktai. 	<p>本机采用最先进的生产技术设计和制造。本制造商对于私人/业余爱好用途的产品从购买之日起担保24个月。对于专业用途，担保期则限制在12个月内。</p> <p>保修限制</p> <ol style="list-style-type: none"> 1) 保修自购买之日起被确认，公司通用过其销售和技术服务网络，免费更换材料质量及加工生产过程中有问题的部件。保修合同对由于违反使用规定而引起的产品故障和质量问题而产生的法律要求无效。 2) 技术人员将按组织需要所容许的时限内尽快进行必要的修理。 3) 要求保修时，必须向有权批准保修的人员出示已填好并有经销商盖章的保修书，同时提供标明购买日期的发票或单据。 4) 不属于保修的范围： <ul style="list-style-type: none"> - 明显缺乏保养； - 不正确使用或改装； - 使用不正确的润滑油或燃料； - 使用伪劣部件； - 由非指定的人员修理。 5) 制造商对通过正常使用而磨损的部件不给予保修。 6) 保修不包括对机器的更新改进。 7) 保修不包括保修期间要求的任何调试或保养服务。 8) 运输期间造成的损坏应立即向运输公司反映，否则保修作废。 9) 安装在我们机器上其它品牌的发动机(如 Briggs & Stratton, Subaru, Honda, Kipor, Lombardini, Kohler等)，由发动机制造商给予保修。 10) 保修不包括由于机器缺陷或因此而长期不使用机器而直接或间接造成的人员伤害或财物损坏。

<p>MUDEL - MODELIS</p> <hr/> <hr/> <p>SEERIANUMBER SERIJOS NR. _____</p> <hr/> <p>OSTJA - PIRKĖJAS</p> <hr/> <hr/> <hr/> <p>Mitte saata! Lisada garantiinõude korral. Nesiųsti! Pridėkite tik prie paraiškos techninei garantijai gauti.</p>	<p>KUUPÄEV - DATA</p> <hr/> <hr/> <p>MÜÜJA - PARDAVĖJAS</p> <div style="border: 1px solid black; height: 100px; width: 100%;"></div>	<p>型号</p> <hr/> <hr/> <p>序列号</p> <hr/> <hr/> <p>购机者</p> <hr/> <hr/>	<p>日期</p> <hr/> <hr/> <p>销售商</p> <div style="border: 1px solid black; height: 100px; width: 100%;"></div>
--	--	---	---

无需寄发！只需在要求保修范围内的技术服务时才附上。



- H** **FIGYELEM!** – Ezt a fűzetet a készülék teljes élettartama során meg kell őrizni.
- FIN** **HUOMIO!** – Tämän oppaan on seurattava konetta koko koneen käyttöiän ajan.
- LV** **UZMANĪBU!** Šai lietošanas pamācībai vienmēr jābūt komplektā ar ierīci.
- EST** **HOIATUS!** - Käesolev kasutusjuhend peab olema seadme juures kogu selle kasutusaja jooksul.
- LT** **PERSPĖJIMAS!** Šį savininko vadovą būtina saugoti kartu su įrenginiu visą įrenginio tarnavimo laiką.
- 中文 警告! - 该手册必须终身跟随机器