

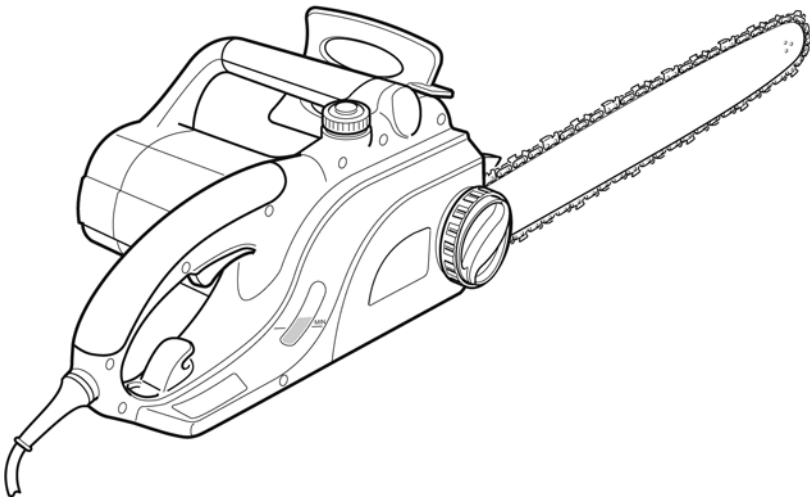

our **power**, your **passion**

# MT 1800E - MT 2000E

**BIH** **SRB** **HR** **MNE** UPUTSTVA ZA KORIŠTENJE I ODRŽAVANJE





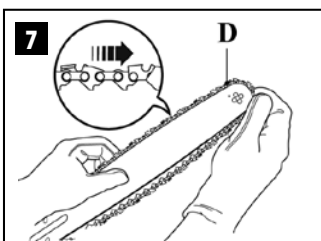
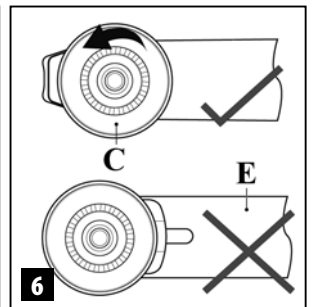
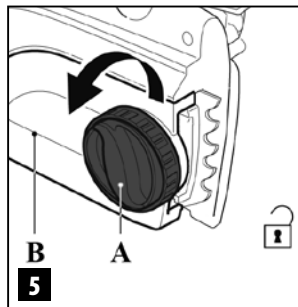
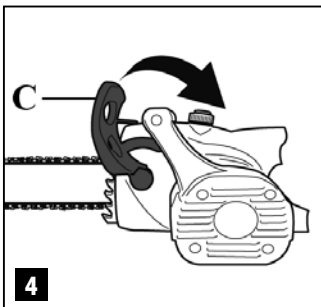
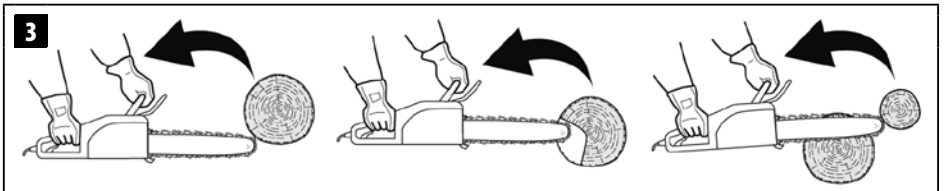
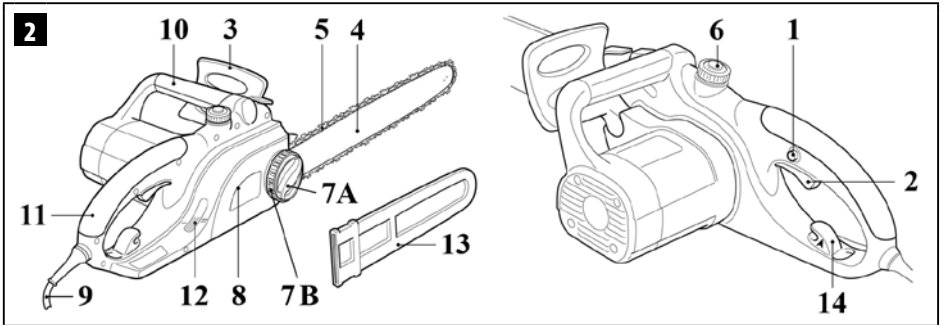
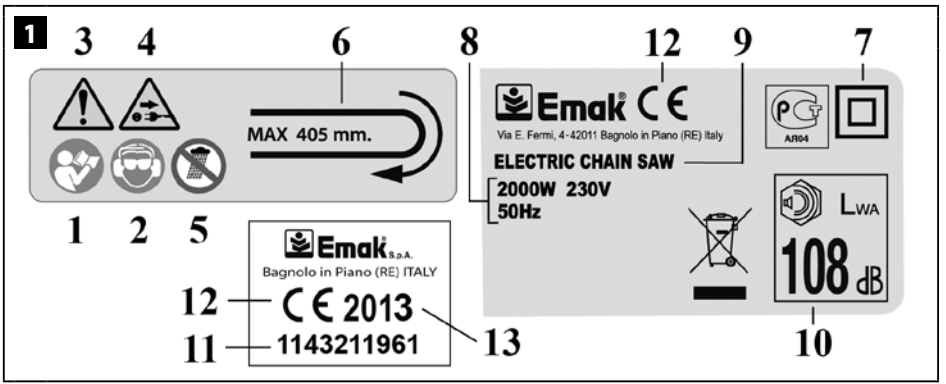

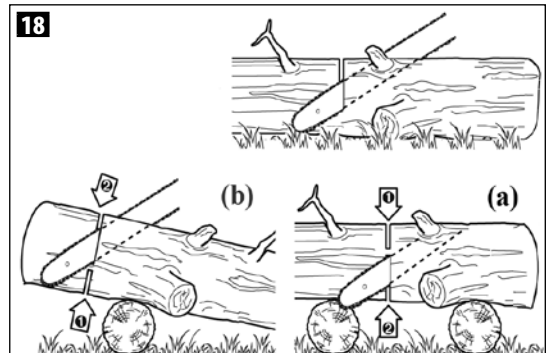
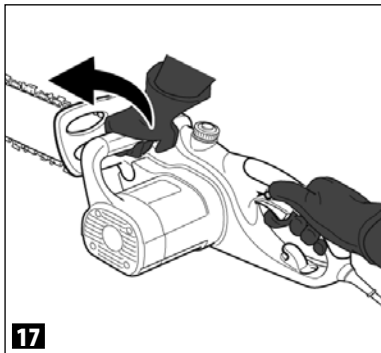
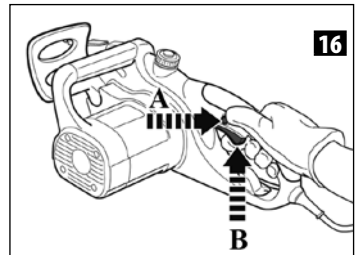
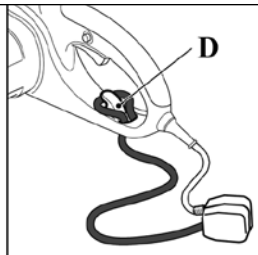
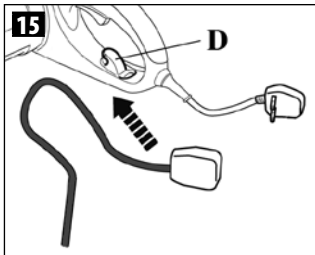
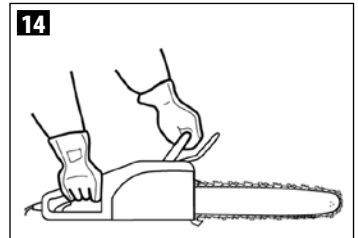
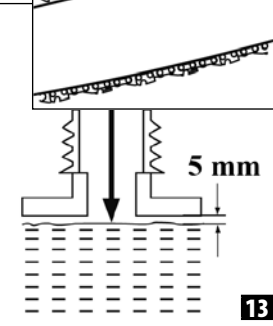
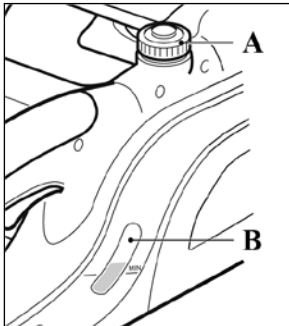
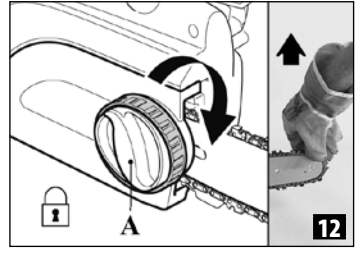
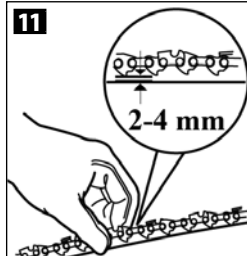
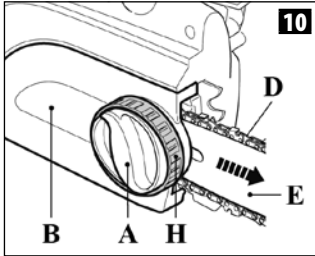
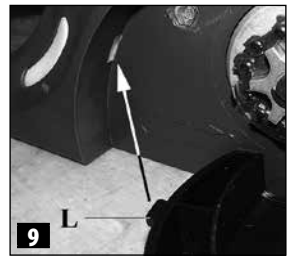
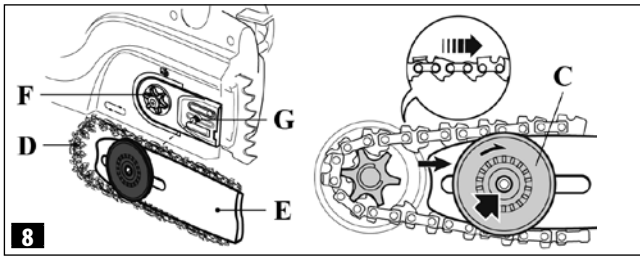

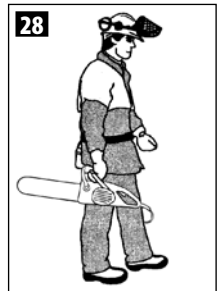
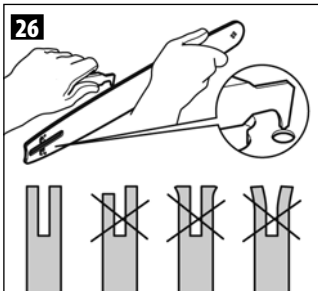
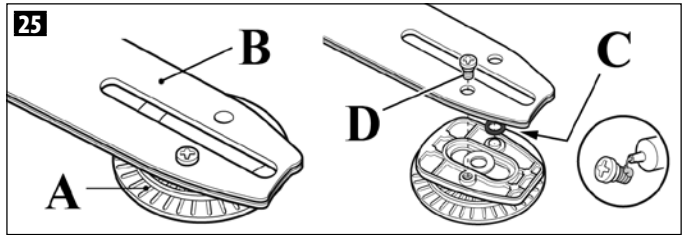
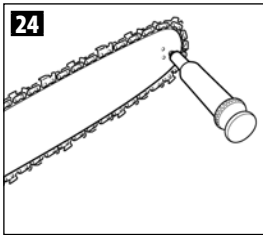
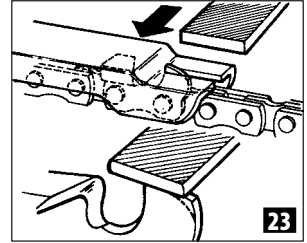
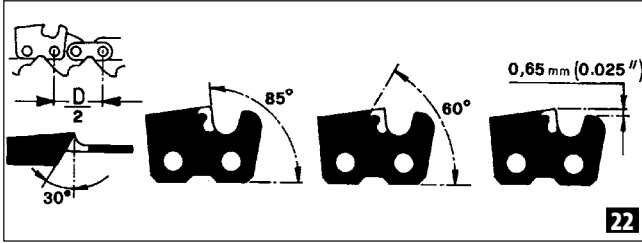
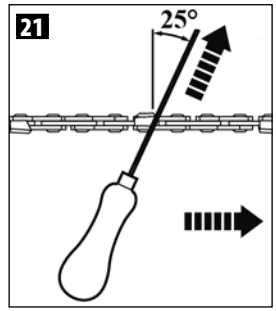
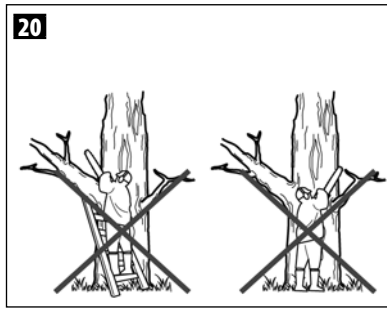
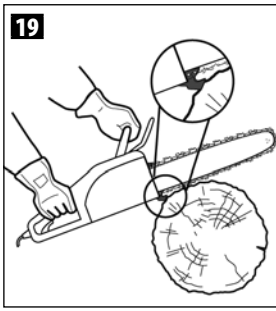



## PRIJEVOD IZVORNIH NAPUTAKA

### UVOD

Ako želite pravilno koristiti ovaj stroj i izbjeći nesretne slučajeve, nemojte započinjati s radom prije nego što pažljivo pročitate ove upute. Ovaj priručnik sadrži pojašnjenja o radu svakog pojedinog dijela i neophodne informacije o obaveznim kontrolama i radovima na održavanju.

**NAPOMENA. Opisi i slike sadržane u ovom priručniku ne predstavljaju nikakvu obvezu za Proizvođača. Proizvođač pridržava pravo unošenja izmjena bez obveze ažuriranja ovih uputa.**

Osim uputa za uporabu i održavanje, ovaj priručnik sadrži informacije koje zahtijevaju posebnu pažnju. Te informacije su označene simbolima opisanim u nastavku:

**PAŽNJA:** kad postoji rizik od nesreća ili osobnih ozljeda - pa i smrtnih - ili od ozbiljnih oštećenja stvari.

**OPREZ:** kad postoji rizik od oštećenja jedinice ili pojedinih njenih komponenti.

#### PAŽNJA

**OPASNOST OD OŠTEĆENJA SLUHA**  
U UOBIČAJENIM UVJETIMA RADA,  
RUKOVATELJ SE PRI UPORABI OVOG  
STROJA DNEVNO IZLAŽE RAZINI BUKE  
JEDNAKOJ ILI VIŠOJ OD **85 dB (A)**

### KAZALO

1. OBJAŠNJENJE SIMBOLA I UPOZORENJA ZA SIGURNOST	7
2. SASTAVNI DIJELOVI ELEKTRIČNE PILE	8
3. SIGURNOSNI PROPISI	8
4. MONTAŽA VODILICE I LANCA	12
5. POKRETANJE	13
6. OBUSTAVA MOTORA	14
7. KORIŠTENJE	14
8. ODRŽAVANJE	16
9. USKLADIŠTAVANJE	18
10. TEHNIČKI PODACI	19
11. IZJAVA SUGLASNOSTI	20
12. GARANTNI LIST	21
13. OTKLANJANJE KVAROVA	22

## 1. OBJAŠNJENJE SIMBOLA I UPOZORENJA ZA SIGURNOST (sl.1)

1. Pročitajte uputstva za korištenje i održavanje prije nego što pristupite korištenju ove pile
2. Navucite zaštitne naočale i slušalice
3. Ovaj simbol znači: pažnja i oprez
4. Iskopčajte odmah utikač iz napojne mreže ako je električni kabel oštećen ili prerezan.
5. Nemojte izlagati električnu pilu kiši ili pretjeranoj vlazi
6. Smjer kruženja lanca. Maks dužina reza
7. Naprava s dvostrukom izolacijom
8. Tehnički podaci
9. Vrsta stroja: **ELEKTRIČNA PILA**
10. Akustične snage
11. Serijski broj
12. Oznaka usklađenosti CE
13. Godina proizvodnje

### VERBRAUCHERINFORMATION



*U skladu s direktivama 2011/65/EZ i 2012/19/EZ o ograničenju upotrebe određenih opasnih tvari u električnoj i elektroničkoj opremi i o otpadu.*

Simbol prekrizane kante prikazan na aparatu označava da se proizvod na kraju njegovog životnog vijeka mora odložiti odvojeno od ostalog otpada.

Stoga korisnik treba aparat kojemu je radni vijek istekao predati odgovarajućim odlagalištima za odvojeno sakupljanje elektronskih i električnih aparata ili preprodavaču prilikom kupnje **novog aparata iste vrste ("staro za novo")**.

Primjereno odvojeno odlaganje radi potpunijeg upućivanja rashodovanog aparata na recikliranje, obradu i zbrinjavanje uz poštovanje okoliša, pridonijet će sprječavanju mogućih negativnih učinaka po okoliš i po zdravlje te pogodovati recikliranju materijala od kojih se aparat sastoji.

Zloupotrebno rashodovanje proizvoda kažnjivo je po zakonu države korisnika.

## 2. SASTAVNI DIJELOVI ELEKTRIČNE PILE (sl. 2)

1. Sigurnosna poluga
2. Prekidač rada
3. Poluga upravljanja kočenja lanca
4. Vodilica
5. Lanac
6. Čep spremnika ulja
- 7A. Gumb za pričvršćivanje štitnika lanca
- 7B. Prsten za zatezanje lanca
8. Štitnik lanca
9. Kabel – priključni utikač
10. Prednji držak
11. Stražnji držak
12. Razina ulja
13. Štitnik vodilice
14. Kuka za pričvršćivanje kabela

## 3. SIGURNOSNI PROPISI

 **Upozorenja o općoj sigurnosti za alat**

 **PAŽNJA - Pročitajte sva upozorenja i sve upute.** Posljedica nepoštivanja upozorenja i uputa mogu biti električni udar, požar i/ili ozbiljne ozljede.

**Čuvajte sva upozorenja i upute za buduće potrebe.**

Pojam "električni alat" u upozorenjima odnosi se na električne alate koji rade pomoću električne mreže (kabela) ili pomoću baterije (bez kabela).

### 1) Sigurnost radnog područja

- a) **Pazite da je radno područje čisto i dobro osvijetljeno.** Zatrpana i/ili loše osvijetljena područja prizivaju nesreće.
- b) **Nemojte rukovati električnim alatima u eksplozivnim atmosferama, na primjer u prisutnosti zapaljivih tekućina, plinova ili prašine.** Električni alati stvaraju iskre koje bi mogle zapaliti prašinu ili dimove.
- c) **Dok rukujete električnim alatom ne dozvoljavajte pristup djeci ni drugima.** Odvlačenje pažnje može prouzročiti gubitak kontrole nad alatom.

### 2) Električna sigurnost

- a) **Utikač električnog alata mora odgovarati utičnici. Nemojte nikad i ni na koji način preinačivati utikač. Nemojte koristiti adaptere s električnim alatima s uzemljenjem (masom).** Nepreinačeni utikači i odgovarajuće utičnice smanjuju rizik od električnog udara.
- b) **Izbjegavajte dodir tijela s uzemljenim površinama kao što su cijevi, radijatori, kuhala i hladnjaci.** Ako je vaše tijelo uzemljeno, rizik od električnog udara je veći.
- c) **Električne alate nemojte izlagati kiši niti ih koristiti na vlažnim mjestima.** Voda koja uđe u električni alat povećava rizik od električnog udara.
- d) **Nemojte loše postupati s kablom. Nemojte nikad koristiti kabel za nošenje, povlačenje ili iskopčavanje električnog alata iz električne utičnice. Držite kabel daleko od topline, ulja, oštih rubova ili dijelova u pokretu.** Oštećeni ili zamrznjeni kabeli povećavaju rizik od električnog udara.
- e) **Prilikom rukovanja električnim alatom na otvorenom, koristite produžni kabel za uporabu na otvorenom.** Korištenje pogodnog kabela smanjuje rizik od električnog udara.
- f) **Ako električnim alatom neizbježno morate rukovati na vlažnom mjestu, koristite napajanje zaštićeno zaštitnom sklopkom (RCD).** Korištenje diferencijalne sklopke (RCD) smanjuje rizik od električnog udara.

### 3) Osobna sigurnost

- a) **Prilikom rukovanja električnim alatima budite pažljivi, gledajte što radite i služite se zdravim razumom. Nemojte koristiti električni alat ako ste umorni, odnosno pod utjecajem droga, alkohola ili lijekova.** Trenutak nepažnje prilikom rukovanja električnim alatima može dovesti do ozbiljnih osobnih ozljeda.
- b) **Koristite osobnu zaštitnu opremu. Obavezno zaštitite oči.** Korištenje



zaštitne opreme kao što su maske protiv prašine, neklizajuće zaštitne cipele, zaštitna kaciga ili zaštita sluha smanjuju mogućnost nanošenja osobnih ozljeda.

**c) Izbjegavajte nehotična uključivanja.** Prije spajanja na električnu mrežu i/ili na baterijske grupe te prije podizanja ili nošenja alata, uvjerite se da je prekidač u isključenom položaju. Držanje prsta na prekidaču prilikom nošenja električnih alata ili napajanje električnih alata kojima je prekidač uključen može prouzročiti nesreće.

**d) Prije uključivanja električnog alata, izvadite sve ključeve za podešavanje.** Ključ koji ostane zakačen na okretnom dijelu električnog alata može prouzročiti osobne ozljede.

**e) Nemojte se previše naginjati. Pazite da stalno održavate primjeren položaj i ravnotežu.** To će omogućiti bolju kontrolu nad električnim alatom u nepredviđenim situacijama.

**f) Nosite odgovarajuću odjeću.** Nemojte nositi široku odjeću niti nakit. Kosu, odjeću i rukavice držite daleko od dijelova u pokretu. Dijelovi u pokretu mogu zahvatiti široku odjeću, nakit ili dugu kosu.

**g) Ako postoje naprave koje treba spojiti na sustave za izvlačenje i sakupljanje prašine, uvjerite se da su one spojene i da ih se koristi na primjeren način.** Uporaba tih naprava može smanjiti rizike vezane uz prašinu.

#### **4) Uporaba i održavanje električnih alata**

**a) Nemojte siliti električni alat.** Koristite alat prikladan radnji koju treba izvršiti. Primjeren električni alat omogućuje učinkovitije i sigurnije obavljanje posla, u granicama predviđenih parametara uporabe.

**b) Nemojte koristiti električni alat ako prekidač za uključivanje i isključivanje ne radi ispravno.** Svaki električni alat kojeg se ne može kontrolirati pomoću prekidača je opasan i treba ga popraviti.

**c) Prije bilo kakvog podešavanja, mijenjanja dodatne opreme**

**ili spremanja električnih alata, iskopčajte utikač iz električne mreže ili baterijske grupe.** Takve preventivne sigurnosne mjere smanjuju rizik od nehotičnog pokretanja električnog alata.

**d) Nekorištene električne alate spremite daleko od dohvata djece i nemojte dopuštati da električnim alatom rukuju osobe koje nisu upoznate s njime ili s ovim uputama.** Električni alati su opasni u rukama nevjешtih osoba.

**e) Izvršite potrebno održavanje električnih alata.** Provjerite ima li pogrešno montiranih ili blokiranih pomičnih dijelova, slomljenih dijelova te sve druge uvjete koji bi mogli ugroziti rad električnih alata. Ako je električni alat oštećen, prije uporabe ga popravite. Mnoge nesreće su prouzročene upravo lošim održavanjem električnih alata.

**f) Pazite da je rezna oprema čista i naoštrena.** Kod dobro održavane rezne opreme, s naoštrenim reznim rubovima, postoji manja mogućnost blokiranja i lakše ju je kontrolirati.

**g) Električni alat, dodatnu opremu itd. rabite u skladu s ovim uputama i na način koji se predviđa za dotični tip električnog alata, vodeći računa o radnim uvjetima i o poslu koji treba obaviti.** Uporaba električnog alata za radnje drugačije od onih predviđenih može dovesti do opasnih situacija.

#### **5) Servisiranje**

**a) Neka vam električni alat popravljaju samo kvalificirani tehničari, uz korištenje jedino originalnih dopunskih dijelova.** Tako se jamči stalna sigurnost električnog alata.

#### **Sigurnosna upozorenja za lančane pile**

- **Dok lančana pila radi, držite sve dijelove tijela daleko od nazubljenog lanca.** Prije pokretanja lančane pile, uvjerite se da nazubljeni lanac ništa ne dodiruje. Trenutak nepažnje tijekom rada lančanom pilom može biti dovoljan da nazubljeni lanac zahvati odjeću ili tijelo.
- **Desnom rukom treba uvijek uhvatiti stražnju ručku, a lijevom rukom prednju.**

Kod držanja lančane pile ne smije se nikad zamijeniti ruke, jer se tako povećava rizik od nesreće rukovatelja.

- **Prilikom vršenja neke radnju tijekom koje radni organ može doći u dodir sa sakrivenim kabelima ili svojim vlastitim kabelom, držite alat za izolirane površine za hvatanje.** Radni organi koji dođu u dodir s vodičem pod naponom mogu staviti pod napon i metalne dijelove električnog alata te prouzročiti rukovatelju električni udar.
- **Nosite zaštitne naočale i zaštitu za sluh. Preporučujemo i nošenje druge opreme za zaštitu glave, dlanova, nogu i stopala.** Nošenjem prikladne zaštitne odjeće smanjuje se nanošenje ozljeda letećim iverjem, kao i nehotično dodirivanje nazubljenog lanca.
- **Nemojte koristiti lančanu pilu na stablu.** Pokretanje lančane pile dok stojite na stablu može prouzročiti rane.
- **Stalno zadržavajte primjerenu točku oslonca stopala i uključite lančanu pilu samo dok stojite na čvrstoj, sigurnoj i ravnoj površini.** Kliske i nestabilne površine poput ljestava mogu prouzročiti gubitak ravnoteže ili kontrole nad lančanom pilom.
- **Prilikom piljenja napete grane trebate paziti na rizik od povratnog udarca.** Kad napetost drvenih vlakana popusti, nategnuta grana na povratku može pogoditi rukovatelja i/ili prouzročiti gubitak kontrole nad lančanom pilom.
- **Budite krajnje oprezni prilikom piljenja grmlja i mladih stabala.** Tanki materijali se mogu zaglaviti u nazubljenom lancu i biti odbačeni u vašem pravcu i/ili vam prouzročiti gubitak ravnoteže.
- **Lančanu pilu prenosite za prednju ruku nakon što ste je isključili držeći je daleko od vašeg tijela. Prilikom prevoženja ili spremanja lančane pila trebate uvijek staviti poklopac vodilice.** Pravilno rukovanje lančanom pilom smanjuje vjerojatnost slučajnog dodirivanja nazubljenog lanca.
- **Pridržavajte se uputa o podmazivanju, zatezanju lanca i dopunskim dijelovima.** Pravilna zategnutost lanca smanjit će vjerojatnost slučajnog dodirivanja lanca u pokretu.
- **Pazite da su ručke suhe, čiste te**

**nezamašćene uljem i mazivom.** Ručke zaprljane mazivom i uljem su klizave i prouzročit će gubitak kontrole.

- **Pilite jedino drvo. Nemojte koristiti lančanu pilu u nepredviđene svrhe. Na primjer: nemojte koristiti lančanu pilu za piljenje plastičnih ili građevnih materijala, odnosno materijala koji nisu drveni.** Korištenje lančane pile za radnje drugačije od onih predviđenih može izazvati opasne situacije.

### **Uzroci povratnog udarca i preventivne mjere za rukovatelja**

Do povratnog udarca može doći kad vrh ili krajnji dio vodilice dodirnu neki predmet, odnosno kad se drvo "zatvori", a nazubljeni lanac ostane zaglavljiven u prerezanom dijelu (sl. 3).

U pojedinim slučajevima, dodir krajnjeg dijela vodilice može neočekivano izazvati obrnutu reakciju, gurajući vodilicu prema gore i unatrag, prema rukovatelju.

Kod zastoja nazubljenog lanca u gornjem dijelu vodilice, može doći do brzog guranja nazubljenog lanca unatrag, prema rukovatelju.

I jedna i druga gore navedena reakcija može izazvati gubitak kontrole nad pilom i tako osobi prouzročiti teške nesreće. Nemojte se pouzdavati isključivo u sigurnosne naprave same pile. Radi sprječavanja rizika od nesreća ili rana tijekom piljenja, poželjno je da korisnik lančane pile poduzme različite mjere.

Povratni udarac je rezultat loše uporabe alata i/ili postupaka, odnosno neodgovarajućih radnih uvjeta, a može ga se izbjeći poduzimanjem primjerenih mjera opreza koje slijede.

- **Držite pilu čvrsto s obje ruke, s palcima i prstima oko ručaka lančane pile, a tijelom i rukama zauzmite položaj koji vam će vam omogućiti pružanje otpora silama povratnog udarca.** Ako poduzme potrebne mjere opreza, rukovatelj može kontrolirati sile povratnog udarca. Nemojte pustiti da vas lančana pila "vodi".
- **Nemojte se naginjati i nemojte piliti**

**iznad visine ramena.** *Tako se lakše izbjegavaju neželjeni dodiri s krajnjim dijelovima tijela i omogućuje bolja kontrola nad lančanom pilom u nepredviđenim situacijama.*

- **Koristite jedino dopunske vodilice i lance koje izričito navodi proizvođač.** *Neprikladne vodilice i dopunski lanci mogu prouzročiti pucanje lanca i/ili povratne udarce.*
- **Pridržavajte se uputa proizvođača koje se odnose na oštrenje i održavanje lanca.** *Povećanje dubine reza može dovesti do većeg povratnog udarca.*

**⚠ NAPOMENA – Ako se pravilno koristi, ova električna pila je zasigurno brz, spretna i učinkovit radni alat. Nepropisno korištenje i zanemarivanje potrebnih mjera predostrožnosti može vas izložiti opasnostima. Radit ćete uvijek na siguran način i sa zadovoljstvom ako pažljivo slijedite dole navedene sigurnosne propise, kao i one koje ćete naći dalje u uputstvima.**

**⚠ PAŽNJA: Sustav napajanja vaše jedinice proizvodi elektromagnetsko polje vrlo niskog intenziteta. To polje može utjecati na pojedine pacemakere. Radi umanjenja opasnosti od teških ili smrtonosnih ozljeda, osobe s pacemakerom bi, prije korištenja ovoga stroja, trebale potražiti savjet od liječnika, kao i od proizvođača pacemakera.**

**⚠ PAŽNJA! – Državni propisi mogu ograničavati uporabu stroja.**

- 1 - Nemojte koristiti stroj ako niste na specifičan način upućeni u njegovu uporabu. Neiskusni rukovatelj se mora uvježbati prije korištenja na radnom području.
- 2 - Električnu pilu smiju upotrebljavati samo odrasle osobe koje su radno sposobne i upoznate s propisima za korištenje.
- 3 - Izvršite montažu reznog dijela (vodilice i lanca) prije nego što ukopčate stroj na napojnu mrežu.
- 4 - Nemojte uključivati električnu pilu ako štitnik lanca nije montiran.

- 5 - Provjerite da su napon i frekvencija upisani na pločici koja se nalazi na električnoj pili primjereni napojnoj mreži.
- 6 - Nemojte upotrebljavati oštećene i/ili nepropisne kabele, utikače ili produžne kabele.
- 7 - Iskopčajte odmah utikač iz napojne mreže ako je kabel oštećen ili prerezan; spriječite mogućnost oštećivanja električnog priključka od strane drugih osoba ili vozila kako ne biste sebe i druge izložili opasnošću.
- 8 - Provjeravajte položaj kabela tijekom rada; držite stalno pod kontrolom njegovu udaljenost od djelokruga rada lanca i zategnutost. Nemojte piliti u blizini drugih električnih kabela.
- 9 - Pristupite rezanju samo ako je lanac već u pokretu; radite koristeći zasebnu pandžu kao potpornu točku.
- 10 - Odaberite siguran prolaz kod obaranja stabala.
- 11 - Zabranjeno je na prijenosnik snage stroja priključivati bilo kakav uređaj kojeg nije dostavio proizvođač.
- 12 - Pazite da su sve naljepnice sa znakovima opasnosti i sigurnosti u savršenom stanju. U slučaju oštećenja ili propadanja treba ih odmah zamijeniti (vidi sl. 1).
- 13 - Nemojte izvoditi sami zahvate ili popravke na motornoj pili koji ne spadaju pod normalne radove održavanja. Obavezno se obratite ovlaštenim i specijaliziranim radionicama.
- 14 - Slijedite uvijek propisane savjete za radove na održavanju.
- 15 - Provjeravanje električne pile vršite svakodnevno kako bi ste bili sigurni da sve sigurnosne i ostale naprave ispravno rade.
- 16 - Nemojte upotrebljavati električnu pilu koja je oštećena, nepropisno popravljena, nepravilno montirana ili pak prepravljena. Nemojte skidati, oštećivati ili onemogućiti rad bilo kojeg sigurnosnog sistema. Upotrebljavajte samo vodilice koje poštuju dužine navedene u tablici (Stranica 19).
- 17 - Izručite ili posudite električnu pilu samo iskusnim osobama koje su upoznate s radom i pravilnom upotrebom uređaja.

Zajedno s pilom izručite i uputstva za korištenje koja se obvezno čitaju prije pristupanja radu.

- 18 - Obratite se svaki put vašem prodajnom mjestu za bilo koje razjašnjenje ili važniji zahvat.
- 19 - Pažljivo čuvajte ova uputstva i konzultirajte ih prije svakog korištenja pile.
- 20 - Zapamtite da je vlasnik ili rukovatelj odgovoran za nesreću ili opasnost koju pretrpe treće osobe ili koja je nanešena njihovom vlasništvu.

**⚠** Do najvećeg broja nezgoda prilikom rada s motornom pilom dolazi zbog udaranja lanca u korisnika uređaja. **Prilikom rada s motornom pilom morate se uvijek zaštititi ispitanim i odobrenom zaštitnom odjećom.** Korištenje zaštitne opreme ne uklanja u potpunosti opasnost od ozljeda, ali smanjuje težinu štete u slučaju nezgode. Pitajte za savjet ovlaštenog prodavača prilikom odabira odgovarajuće odjeće.

Odjeća mora biti prikladna i ne smije vas ometati u radu. Nosite odjevne predmete koje dobro prijanjaju uz tijelo i zaštićuju vas od rezova. **Zaštitna jakna, hlače s tregerima i zaštitne nogavice s ojačanjem protiv rezova proizvođača predstavljaju Efco idealno rješenje.** Nemojte nositi odjeću, šalove, kravate ili privjeske koji bi se mogli zakačiti o drva ili u grmlju. Vežite i zaštitite dugu kosu (na primjer, maramom, kapom, kacigom, itd.).

**Nosite zaštitne cipele ili čizme koje su opremljene posebnim potplatom protiv klizanja i čeličnom kapicom.**

**Nosite zaštitnu kacigu** ako ste izloženi padu predmeta.

**Nosite zaštitne naočale ili zaštitni vizir!**

**Zaštitite se od buke prilikom rada, na primjer, zaštitnim slušalicama** ili čepovima. Nošenje opreme za zaštitu sluha podrazumjeva veću pažljivost i opreznost prilikom rada, pošto ograničavaju mogućnost zapažanja zvučnih signala koji naznačuju opasnost (galamu, alarme, itd.).

**Navucite rukavice koje vas zaštićuju od rezova.**

**Efco vam pruža cjeloviti asortiman sigurnosne opreme.**

#### 4. MONTAŽA VODILICE I LANCA

**⚠ PAŽNJA - Iskopčajte priključni utikač iz električne mreže prije vršenja bilo kakvog održavanja. Za vrijeme montaže uvijek nosite rukavice. Koristite samo vodilicu i lanac koje preporučuje proizvođač (str. 19).**

- Povucite zaštitu (sl. 4) prema prednjoj ručki kako biste provjerili da kočnica lanca nije aktivirana.
  - Okrenite gumb (A, sl. 5) suprotno od smjera kazaljke na satu i skinite štitnik (B).
  - Uvjerite se da je disk za zatezanje lanca (C) na vodilici (E) podešen u točnom položaju; ako treba, okrenite suprotno od smjera kazaljke na satu (sl. 6).
  - Razvucite lanac (D, sl. 7) tako da oštri rubovi budu okrenuti u smjeru okretanja i da klizi po žlijebu na vodilici.
  - Poravnajte vodilicu (E, sl. 8) i lanac (D) za sklapanje, sa zupčanicom (F) i usadnim vijkom (G). Stavite lanac oko zupčanika, zatim vodilicu na usadni vijak. Okrećite disk (C) u smjeru kazaljke na satu kako biste predzategnuli lanac.
  - Ponovno montirajte štitnik (B, sl. 10) stavljanjem polaza (L, sl. 9) u odgovarajuće sjedište pa malo zategnite gumb (A, sl. 10). Nemojte potpuno zategnuti gumb: prvo treba zategnuti lanac. Dok zatežete gumb, okrenite prsten (H) naprijed ili natrag kako bi ispravno zahvatio disk (C) na vodilici.
- NAPOMENA:** lanac (D) još nije zategnut.

#### Zategnutost lanca

Prije uporabe i prije piljenja uvijek provjerite zategnutost lanca. Zategnutost lanca provjeravajte i za vrijeme korištenja. Nakon puštanja u rad, novi lanci se mogu znatno produžiti: to je normalno tijekom razdoblja uhadavanja.

**⚠ PAŽNJA - Uvijek održavajte ispravnu zategnutost lanca.** S prelabavim lancem rizik od povratnog udara je veći, a može i izaći iz žlijeba vodilice: te situacije

mogu štetiti rukovatelju i lancu. Prelabavi lanac će prouzročiti brzo trošenje samog lanca, vodilice i zupčanika. Naprotiv, preuski lanac izaziva preopterećenje motora koji se može i oštetiti. **Ispravno zategnuti lanac omogućuje bolje karakteristike piljenja i sigurnost te dugi radni vijek samog lanca.** Trajanje lanca ovisi o ispravnoj zategnutosti, ali i o pravilnom podmazivanju.

- Okrećite prsten (H, sl. 10) sve dok lanac (D) ne bude skoro dodirivao donji rub vodilice (E).
- Provjerite zategnutost lanca tako da ga podignete jednom rukom (sl. 11). Pravilna zategnutost lanca se postiže kad ga u sredini možete podignuti za otprilike 2-4 mm od vodilice. Lanac morate podesiti tako da može lako kliziti snagom ruke.

**⚠ PAŽNJA** - Kako bi se lanac mogao okretati, trebate pritisnuti ručicu gasa. **Provjerite da priključni utikač NIJE ukopčan u mrežnu utičnicu.**

- Definitivno zategnite gumb za pričvršćivanje (A, sl. 12) štitnika lanca držeći vrh vodilice podignut.

## 5. POKRETANJE

### ULIJEVANJE ULJA I PODMAZIVANJE LANCA

Lanac podmazuje automatska pumpa koja ne zahtjeva nikakvo održavanje. Pumpa za ulje je tvornički podešena za dotok dovoljne količine ulja i pod uvjetima otežanog rada. Smatraju se uobičajenim eventualna ispanja ulja prilikom rezanja tankog drva.

- Tijekom rada kontrolirajte preostalu količinu ulja (A, Slika 13).
- Nadolijte ulje svaki put kad se razina u spremniku spusti do minimalnog ureza (B).
- Nakon nadolijevanja uključite motor u praznom hodu 2 il 3 puta tako da ponovno uspostavite pravilni dotok ulja.
- Nemojte izvršavati popravke eventualnih kvarova, već se obratite ovlaštenom prodajnom mjestu.

Pravilno podmazivanje lanca prilikom različitih faza rezanja svodi do minimalne razine trošenja lanca i vodilice, garantirajući

na taj način produženo trajanje. Upotrebljavajte uvijek ulje visoke kvalitete.

**⚠ NAPOMENA – Zabranjeno je korištenje već upotrebljenog ulja!**

**Upotrebljavajte uvijek biološki razgradivo motorno ulje za vodilice i lance koje poštuje u svemu norme o zaštiti okoliša (eco-lube Efcó šif. br. 001001552 (5ℓ) - 001001553 (1ℓ)), zdravlja korisnika i trajanja dijelova električne pile.**

**⚠ NAPOMENA - Iskopčajte utikač iz napojne mreže prije nego što pristupite bilo kojem radu na reznom dijelu.**

**⚠ Prije nego što upalite motor, provjerite da lanac ne dodiruje nikakav predmet.**

**⚠ Ako je motor upaljen, držite uvijek čvrsto prednji rukohvat lijevom, a stražnji desnom rukom (sl. 14).**

- Zaustavite motor prije nego što odložite električnu pilu.
- Nemojte se naginjati i nemojte piliti iznad visine ramena; kod držanja električne pile u visokom položaju teško je kontrolirati i svladati tangencijalnu snagu (kickback).
- **Nemojte raditi stojeći na stablu ili na ljestvama: to je izuzetno opasno.**
- **Pazite da se tijekom rada kabel ne zaplete u dijelove stabla.**
- Zaustavite električnu pilu ako lanac udari u neki predmet. Pregledajte električnu pilu i ako treba, dajte popraviti oštećene dijelove.
- **Ovih se uputa trebaju pridržavati i lijevoruke osobe. Zadržite položaj tijela prikladan za rezanje.**

**⚠ Izlaganje vibracijama može biti štetno za osobe koje imaju problema s krvotokom ili sa živčanim sustavom. Obratite se liječniku ako se pojave tjelesni simptomi kao što su utrnulost, pomanjkanje osjetljivosti, smanjenje normalne snage ili promjena boje kože. Ti simptomi obično se pojavljuju u prstima, šakama ili zapešćima.**

**PRIKLJUČIVANJE NA NAPOJNU MREŽU**

**⚠ NAPOMENA - Prije priključivanja utikača na napojnu mrežu, provjerite da napon odgovara podacima upisanim na dolje navedenoj tablici. Provjerite da dužina produžnog kabela odgovara propisanim podacima. U protivnom slučaju moglo bi doći do pada napona i dosljednih nepopravljivih oštećenja motora. Uzemljenje nije neophodno pošto ova vrsta motora ima dvostruku izolaciju.**

**⚠ Prije uporabe pričvrstite produžetak u tome namijenjenoj rupici (D, sl. 15)**

**⚠ PREPORUČENE DUŽINE PRODUŽNIH KABELA (230 V)**

Dužina	Minimalni presjek vodiča
0 ÷ 20 meter	1 mm <sup>2</sup>
20 ÷ 50 meter	1.5 mm <sup>2</sup>
50 ÷ 100 meter	4 mm <sup>2</sup>

**Potrebna voltaža napojne mreže:**  
**230 V** – S nosivošću od 10 A i zaštitnim osiguračem od 8 A s kasnim uključivanjem.

**⚠ NAPOMENA – Preporučujemo vam upotrebu kabela s neoprenom ili pak s dvostrukom izolacijom s sigurnosnim utikačima za vanjsku upotrebu. Kontrolirajte često utikače i produžni električni kabel i zamjenite ih ako su oštećeni.**

#### UKLJUČIVANJE MOTORA

- Prije pokretanja motora provjerite da utičnica posjeduje osigurač čija jakost ne prelazi 30 mA.
- Nakon što ste priključili utikač na napojnu mrežu, odložite električnu pilu na terenu tako da lanac ne dodiruje grane, kamenje ili druge predmete koji bi mogli onemogućiti njegov pravilan rad.
- Čvrsto držite rukohvate električne pile te uključite prije svega sigurnosnu polugu (A, Slika 16), nakon toga prekidač rada koji uključuje stroj (B).

**⚠ NAPOMENA – Nemojte dozvoliti zadržavanje u djelokrugu električne pile tijekom njezinog rada.**

**⚠ NAPOMENA – Prilikom rada držite stalno do kraja pritisnut prekidač (B).**

**⚠ Električna pila ne radi ako je poluga kočnice (C) uključena (Slika 4).**

#### RAZRADIVANJE LANCA

**⚠ Iskopčajte utikač iz napojne mreže prije nego što pristupite bilo kakvom radu na održavanju.**

**⚠ NAPOMENA – Ako želite da lanac kruži potrebno je pritisnuti polugu gasa!**

Nakon nekoliko minuta rada / piljenja, zategnutost lanca morate ponovno provjeriti:

- zaustavite motor i iskopčajte priključni utikač iz električne mreže;
- pustite da se lanac nekoliko minuta ohladi;
- ponovno provjerite zategnutost lanca (vidi str. 18 - Zategnutost lanca).
- Ponovite radnju sve dok lanac ne dostigne svoju maksimalnu rastegnutost.

**⚠ NAPOMENA - Nemojte nikad dodirivati lanac ako je motor upaljen. Nemojte dodirivati teren lancem.**

**⚠ NAPOMENA - Električna pila se ne uključuje ako je poluga kočnice pritisnuta (C, Slika 4).**

#### 6. OBUSTAVA MOTORA

Otpuštajući prekidač (B, Slika 16), postiže se neposredno obustavljanje lanca, dok će se motor sam postepeno obustaviti.

**⚠ Nemojte odlagati električnu pilu na pod ako je lanac još uvijek u pokretu.**

#### 7. KORIŠTENJE

##### SIGURNOSNI SISTEMI

Električna pila je opremljena s dva različita sigurnosna sustava.

##### PREKIDAČ RADA

Potpunim otpuštanjem prekidača rada (B, Slika 16) postiže se neposredna obustava lanca (za maksimalnu sigurnost korisnika), dok će se motor sam postepeno obustaviti.

## KOČNICA LANCA

Kočnica lanca je uređj koji uveliko povećava sigurnost u korištenju električne pile. Zaštićuje korisnika od eventualnih opasnih povratnih udara do kojih bi moglo doći tijekom raznih faza rada. Njezino uključivanje prouzročuje neposrednu obustavu lanca; uključuje se čim korisnik pritisne odgovarajuću polugu (Slika 17).

Kočnica lanca se otpušta ako povučete polugu prema vama (Slika 4), i to samo nakon što ste u potpunosti otpustili prekidač rada (B, Slika 16).

## KONTROLA RADA KOČNICE

Kad pristupate kontroli uređaja, prije nego što izvršite bilo koju radnju, provjerite rad kočnice slijedeći ovaj redoslijed:

1. Uključite motor i čvrsto dohvatite rukohvate objema rukama.
2. Povucite polugu gasa kako biste stavili u pokret lanac, gurnite polugu kočnice prema naprijed lijevom nadlanicom (Slika 17).
3. Kad je kočnica uključena lanac se odmah obustavlja; otpustite polugu gasa.
4. Iskopčajte kočnicu (Slika 4).

## ZABRANJENA UPORABA

**Nemojte pristupati radovima u šumskom okružju (obaranje stabala i podrezivanje grana)** jer priključni kabel ne garantira neophodnu pokretljivost i sigurnost koju zahtjeva ova vrsta radova.

**⚠ NAPOMENA – Slijedite uvijek sigurnosne propise. Električna pila se upotrebljava isključivo za rezanje drva. Zabranjeno je rezanje drugih vrsta materijala. Vibracije i povratni udarci bili bi u tom slučaju različiti i postavljeni sigurnosni uvjeti ne bi bili ispoštovani. Nemojte upotrebljavati električnu pilu kao polugu za dizanje, premještanje ili lomljenje predmeta, nemojte niti blokirati pilu na čvrstim osloncima. Zabranjeno je na električnu pilu priključivati sprave ili priključke drugačije od onih koje preporučuje Proizvođač: to bi rukovatelju moglo prouzročiti teške povrede.**

Ako električnu pilu koristite prvi put, izvršite nekoliko rezova na stabilnom trupcu radi

zadobivanja sigurnosti pri korištenju pod nadzorom iskusne osobe. Nemojte vršiti pretjerani pritisak na električnu pilu; već sama njezina težina omogućuje maksimalnu efikasnost rezanja s minimalnim naporom.

**⚠ NAPOMENA - Nemojte raditi pod kišom, u mokrom ili vrlo vlažnom ambijentu (električni motor nije zaštićen od vode), sa slabom vidljivošću, s vrlo niskim ili vrlo visokim temperaturama.**

## ZABRANJENA UPORABA

### SEKCIJA DEBLA

Prije nego što pristupite sekciji debla provjerite na koji je način naslonjen na nosaču kako biste mogli prerezati debla na pravilan način izbjegavajući da se vodilica obustavi u sredini.

- a) Prerežite gornju stranu za otprilike 1/4 promjera (1 - Slika 18). Dovršite rezanje na donjoj strani (2 - Slika 18). To je pravilan način rezanja i ne dozvoljava da se vodilica obustavi usred drva.
- b) Prerežite donju stranu za otprilike 1/4 promjera (1 - Slika 18). Dovršite rezanje na gornjem dijelu (2 - Slika 18).

**⚠ NAPOMENA – Ako drvo preklopi lanac tijekom rezanja, obustavite motor, podignite debla i izravnajte njegov položaj. Nemojte pokušavati osloboditi lanac povlačeći rukohvat električne pile.**

Pomoću nožice (sl. 19) pričvrstite stroj na drvo prije početka piljenja i koristite je kao polugu za vrijeme piljenja.

## MJERE PREDOSTROŽNOSTI ZA RADNO PODRUČJE

- Nemojte piliti u blizini drugih električnih kabela.
- Pristupite rezanju samo ako je lanac već u pokretu; radite koristeći zasebnu pandžu kao potpurnu točku.
- Tijekom rezanja pazite da vodilica ne ostane usječena u drvu.
- Nemojte izlagati električnu pilu kiši ili pretjeranoj vlazi.
- Radite isključivo kada vam vidljivost i raspoloživo svjetlo omogućuju da jasno

vidite.

- Budite naročito pažljivi i oprezni kad nosite zaštitna sredstva, jer ona mogu ograničiti sposobnost slušanja zvukova koji ukazuju na opasnosti (pozivi, signali, upozorenja, itd.).
- Budite izuzetno oprezni kad radite na strminama ili neravnom terenu.
- Zaustavite motor prije nego što odložite električnu pilu.
- Nemojte se naginjati i nemojte piliti iznad visine ramena; kod držanja električne pile u visokom položaju teško je kontrolirati i svladati tangencijalnu snagu (kickback) (sl. 20).
- **Nemojte raditi stojeći na stablu ili na ljestvama: to je izuzetno opasno (sl. 20).**
- **Pazite da se tijekom rada kabel ne zaplete u dijelove stabla.**
- Zaustavite električnu pilu ako lanac udari u neki predmet. Pregledajte električnu pilu i ako treba, dajte popraviti oštećene dijelove.
- Lanac održavajte uvijek čist od nečistoće i pijeska. Čak i kod male količine nečistoće lanac vrlo brzo počinje slabo piliti i povećava se mogućnost kickbacka.
- Pazite da rukohvati budu uvijek suhi i čisti.
- Kad režete deblo ili viseću granu, pazite da vas ne zatekne iznenadan pad prepiljenog drva.
- Budite vrlo pažljivi kad krešete manje grane ili grmlje jer se lanac može zaglaviti ili možete izgubiti ravnotežu radi iznenadnih odskoka drva.

## 8. ODRŽAVANJE

**⚠ NAPOMENA – Motor je zamišljen tako da se ne pregrijava tijekom normalnog korištenja. Do eventualnog pregrijavanja može doći radi istrošenosti, nepropisne izbrušenosti ili nedovoljnog podmazivanja lanca. Daljnji razlozi mogu biti pretjerano pritiskanje električne pile tijekom rezanja, začepljenje otvora za hlađenje motora ili neprikladan produžni kabel. Tijekom radova na održavanju**

**navucite obvezno zaštitne rukavice i provjerite da je utikač iskopčan iz napojne mreže.**

Prije svakog korištenja pregledajte stroj kako biste provjerili da nema istrošenih ili oštećenih dijelova. Nemojte ga koristiti ako pronađete slomljene ili istrošene komade.

### Generalno čišćenje

- Pazite da je stroj uvijek čist. Uklonite odsječke nakon svakog korištenja i prije uskladištavanja.
- Redovito i pravilno čišćenje doprinosi jamčenju sigurnog korištenja i produljenju vijeka stroja.
- Stroj čistite suhom krpom. Za teško dostupna područja koristite četkicu.
- Naročito, nakon svake uporabe očistite usise zraka četkom. Tvrdokornu nečistoću uklonite stlačenim zrakom (maks. 3 bar) (sl. 27).

**⚠ OPREZ - Za čišćenje stroja nemojte koristiti agresivna kemijska, alkalna, abrazivna sredstva za čišćenje ili dezinfekciju ni drugo: ona bi mogla oštetiti njegove površine.**

### KONTROLA/ZAMJENA KONTAKTNIH ČETKI

Savjetujemo vam da nakon 100 radnih sati kontrolirate kontaktne četke i da ih zamjenite nakon 200 radnih sati. Za kontrolu četki obratite se ovlaštenim prodajnim mjestima ili servisima.

**⚠ NAPOMENA – Zahtjevajte da vam montiraju originalne četke. Napominjemo vam da se četke zamjenjuju uvijek u parovima.**

### IZVANREDNO ODRŽAVANJE

Preporučuje se - na kraju sezone kod intenzivne uporabe, a svake dvije godine kod uobičajenog korištenja - dati uređaj na opću provjeru specijaliziranom tehničaru naše servisne mreže.



**⚠ NAPOMENA: Sve radove na održavanju koji nisu navedeni u ovim uputstvima obvezno izvršava ovlašteni servis.** Ako želite osigurati konstantan i regularan rad električne pile, koristite isključivo **ORIGINALNE REZERVNE DIJELOVE** kod eventualnih zamjenjivanja.

**⚠ Eventualne neodobrene izmjene i/ili dodatni dijelovi mogu prouzročiti teške tjelesne ozljede ili čak smrt rukovatelja odnosno drugih osoba.**

## OŠTRENJE LANCA

**⚠ NAPOMENA – Prilikom oštrenja reznog dijela navucite zaštitne rukavice i zaštitne naočale. Iskopčajte utičnicu iz napojne mreže prije pristupanja bilo kojem radu na reznom dijelu.**

Korak lanca (Slika 22) je 3/8"x.050" (Special). Navucite zaštitne rukavice kad oštrite lanac zaobljenom turpijom od 4 mm (5/32").

Oštrite uvijek lanac s unutrašnje strane prema vanjskoj strani reznog dijela (Slika 21) poštujući vrijednosti koje su navedene na Slici 22.

Rezne karike nakon oštrenja moraju imati jednaku širinu i dužinu.

**⚠ Slijedite proizvođačeve upute za oštrenje i održavanje lanca pile. Smanjivanjem visine graničnika dubine može se povećati opasnost od odbačaja.**

**⚠ NAPOMENA – Lanac se oštri svaki put kad primjetite da je strugotina vrlo sitna i vrlo slična običnoj piljevini. Oštrenju se pristupa kada je električna pila iskopčana iz napojne mreže.**

Nakon 3-4 oštrenja potrebno je kontrolirati i, eventualno, izbrusiti graničnik dubine plosnatom turpijom-i zasebnim profiliranim kalupom, koji se isporučuju na zahtjev kupaca; nakon toga zaoblite gornji kut (Slika 23).

**⚠ NAPOMENA – Pravilno reguliranje graničnika dubine jednako je važno kao i propisno oštrenje lanca.**

## VODILICA

Vodilice s kalemom na vrhu obvezno se podmazuju ubrizgavajući motorno ulje zasebnom injekcijom (Slika 24).

Svakih 8 sati rada okrenite vodilicu kako biste omogućili ravnomjerno trošenje i tako joj produljili trajanje. Popustite vijak i skinite disk za zatezanje (A, sl. 25) s vodilice (B). Uvjerite se da se gumena podloška (C) nije istrošila ili puknula. Okrenite vodilicu i pričvrstite disk vijkom (D). Nanesite jednu kap sredstva za brtvljenje navoja (Loctite 243 ili sličnog) na vijak kako biste osigurali njegovo pričvršćivanje.

Očistite strugačem otvor vodilice i otvor za podmazivanje (Slika 26).

Provjerite da su utori vodilice paralelni, ako je potrebno, odstranite bočne izbočine plitkom turpijom (Slika 26).

## PRIJEVOZ

Kada prenosite električnu pilu zaokrenite vodilicu unazad i postavite odgovarajući štitnik (Slika 28).

**⚠ PAŽNJA – Prilikom prijevoza stroja na vozilu, osigurajte da je on remenjem ispravno i čvrsto pričvršćen za vozilo. Stroj treba prevoziti u vodoravnom položaju, uz osiguranje da neće doći do povrede važećih propisa za prijevoz takvih strojeva.**

## TABLICA ODRŽAVANJA

Molimo zapazite da se naredni razmaci održavanja primjenjuju jedino pri normalnim uvjetima rada. Ukoliko je vaša svakodnevna radna aktivnost teža od normalne, razmake između održavanja morate sukladno skratiti.

		Prije svakog korištenja	Poslije svake pauze u svrhe dolijevanja goriva	Tjedno	Kod oštećenja ili kvara
Kompletan stroj	Pregledajte radi: curenja, pukotina i istrošenosti	X	X		
Kontrole: sigurnosna poluga, prekidač rada	Provjerite ispravnost rada	X	X		
Kočnica lanca	Provjerite ispravnost rada	X	X		
	Kontrolirajte kod ovlaštenog popravljača				X
Spremnik ulja	Pregledajte radi: curenja, rascjepa i istrošenosti	X	X		
Podmazivanje lanca	Kontrola rada	X	X		
Lanac	Pregledajte radi: oštećenja, izoštrenosti i istrošenosti	X	X		
	Provjerite zategnutost	X	X		
	Naoštrite: provjerite dubinu prolaza				X
Vodilica	Pregledajte radi: oštećenja i istrošenosti	X	X		
	Očistite žlijeb i vod ulja	X			
	Okrenite, podmažite svitak i razmažite višak			X	
	Promijenite				X
Zupčanik	Pregledajte radi: oštećenja i istrošenosti			X	
	Promijenite				X
Svi dostupni vijci i matice	Pregledajte i ponovno zategnite			X	
Otvori štitnika motora	Očistite			X	
Kabel za napajanje	Pregledajte radi: oštećenja i istrošenosti	X			

### 9. USKLADIŠTAVANJE

Ako uređaj nećete upotrebljavati duže vrijeme:

- Provjerite da je utikač iskopčan iz napojne mreže.
- Slijedite sve propise o održavanju koje smo prethodno opisali.
- Potpuno ispraznite spremnik ulja za

podmazivanje lanca i zatvorite čep.

- Pustite da stroj radi na prazno kako bi se i polazna cijev i pumpa za ulje potpuno ispraznile.
- Očistite u potpunosti električnu pilu.
- Umetnite štitnik vodilice. Odložite stroj u suhoj prostoriji, po mogućnosti ne neposredno na pod i daleko od toplinskih izvora.

## ZAŠTITA OKOLIŠA

Zaštita okoliša mora predstavljati bitan i prvenstveni vid uporabe stroja, u korist civilnog suživota kao i okoliša u kojem živimo:

- Pazite da ne ometate susjede.
- Strogo se pridržavajte lokalnih propisa o odlaganju ambalaže, ulja, benzina, baterija, filtera, istrošenih dijelova i svih drugih elemenata štetnih za okoliš; te otpatke se ne smije bacati u smeće, nego ih treba razdvojiti i predati odgovarajućim centrima za skupljanje, koji će se pobrinuti za recikliranje materijala.

## Rashodovanje i odlaganje

U trenutku rashodovanja nemojte ostavljati stroj u okolišu nego se obratite centru za skupljanje. Dobar dio materijala korištenih u proizvodnji stroja može se reciklirati; sve metale (čelik, aluminij, mesing) možete predati običnom sakupljalištu za spašavanje željeza. Za informacije se obratite službi za skupljanje otpada na vašem području. Odlaganje otpada dobivenog od rashodovanja ovog stroja treba izvršiti poštujući okoliš te sprečavajući zagađivanje tla, zraka i vode.

**U svakom slučaju, treba poštivati lokalne zakone na snazi po tom pitanju.**

## 10. TEHNIČKI PODACI

	MT 1800 E	MT 2000 E
Snaga	1800 W	2000 W
Napon	230V	
Frekvencija	50 Hz	
Zapremnina spremnika	350 cm <sup>3</sup> (0.35 ℓ)	
Podmazivanje lanca	Automatsko, ne može se regulirati	
Br. zubaca zupčanika	6	
Brzina lanca pri maksimalnom brzina vrtnje motora	13 m/s	
Težina bez vodilice i lanca	4.4 kg	

Kombinacije preporučenih vodilica i lanaca	MT 1800 E	MT 2000 E
Korak i debljina lanca	3/8" x.050" SP	3/8" x.050" SP
Dužina vodilice	14" (36 cm)	16" (40.5 cm)
Tip vodilice	140 SDEA 041	160 SDEA 041
Tip lanca	91PJ052X	91PJ057X
Dužina reza	330 mm	395 mm



### PAŽNJA!!!

**Opasnost od povratnog udarca (kickback) je veća u slučaju pogrešne kombinacije vodilice-lanca! Koristite isključivo preporučene kombinacije vodilice-lanca i pridržavajte se uputa za oštrenje.**

			MT 1800 E	MT 2000 E	
Akustični pritisak	dB (A)	$L_{pA av}$ EN 60745-2-13 EN ISO 22868	95.32	95.51	*
Nesigurnost	dB (A)		2.5	2.5	
Izmjerena razina akustične snage	dB (A)	2000/14/EC EN ISO 3744	103.4	105.2	
Nesigurnost	dB (A)		1.72	0.58	
Akustične snage	dB (A)	$L_{WA}$ 2000/14/EC EN ISO 3744	108.0	108.0	
Razina vibriranja	m/s <sup>2</sup>	EN 60745-2-13 EN ISO 22867	5.405 (sx) 3.540 (dx)	3.918 (sx) 4.420 (dx)	*
Nesigurnost	m/s <sup>2</sup>		1.5	1.5	

\* Koeficijent srednjih vrijednosti (1/2 punog opterećenja, 1/2 maksimalne brzine u praznom hodu).

## 11. IZJAVA SUGLASNOSTI

Dolje potpisani, **EMAK spa via Fermi, 4 - 42011 Bagnolo in Piano (RE) ITALY** objašnjava na osobnu odgovornost da stroj:

1. Vrsta:	<b>električna pila</b>
2. Marka: / Tip:	<b>EFCO MT 1800 E - MT 2000 E</b>
3. Identifikacija serije	<b>113 XXX 0001 - 113 XXX 9999 (MT 1800 E) 114 XXX 0001 - 114 XXX 9999 (MT 2000 E)</b>
je potvrđeno prema odredbi direktive	<b>2006/42/EC - 2014/30/EU - 2000/14/EC - 2014/35/EU - 2011/65/EC</b>
primjeren je odredbama sadržanim u slijedećim usklađenim propisima:	<b>EN 60745-1:2009+A11:2010 - EN 60745-2-13:2009+A1:2010 - EN 55014-1:2017+A11:2020 - EN 55014-2:2015 - EN 61000-3-2:2014 - EN 61000-3-11:2000 - EN 62233:2008</b>
primjeren modelu za kojeg je ishodišno uvjerenje CE br.	<b>BM 50489565 0001</b>
izdano od	<b>TÜV Rheinland LGA Products GmbH - Tillystraße 2 90431 Nürnberg Germany - n° 0197</b>
Izvršeni su slijedeći postupci za određivanje primjerenosti	<b>Annex V - 2000/14/EC</b>
Izmjerena razina akustične snage	<b>105.2 dB(A)</b>
Garantirana razina akustične snage:	<b>108.0 dB(A)</b>
Proizvedeno u	<b>Bagnolo in piano (RE) Italy - via Fermi, 4</b>
Data	<b>16/12/2020</b>
Tehnička dokumentacija je pohranjena u:	<b>administrativnom sjedištu. - Tehnička uprava</b>



Fausto Bellamico - President

## 12. GARANTNI LIST

Ovaj je ispuhivač zamišljen i proizveden upotrebljavajući najmodernije tehničke postupke. Proizvođač daje garanciju za vlastite proizvode u trajanju od 24 mjeseca od datuma kupnje, za korištenje u privatne svrhe ili kao hobi. U slučaju profesionalne uporabe garancija vrijedi samo 12 mjeseci.

### Opći uvjeti garancije

- 1) Garancija stupa na snagu od datuma kupnje proizvoda.  
Proizvođač preko svoje prodajne mreže i tehničkih servisa besplatno zamjenjuje dijelove zbog neispravnosti materijala, radnih ili proizvodnih postupaka. Garancija ne uskraćuje kupcu zakonska prava predviđena građanskim zakonikom za posljedice prouzročene nepravilnošću ili nepropisnošću prodanih proizvoda.
- 2) Tehničko osoblje će vas posjetiti u što kraćem vremenskom roku, sukladno s već programiranim radnim obvezama.
- 3) **Kod zahtjeva za servisiranje pod garancijom, ovlaštenom osoblju trebete pokazati potpuno ispunjen donji garancijski list s pečatom prodajnog mjesta i s priloženim računom o kupnji ili porezno važećim kontrolnim listićem blagajne, koji potvrđuju datum kupnje.**
- 4) Garancija nije više važeća u slijedećim slučajevima:
  - očito pomanjkanje održavanja,
  - nepropisno korištenje ili prepravljanje proizvoda,
  - upotreba neprikladnih motornih ulja ili goriva,
  - neupotrebljavanje originalnih rezervnih dijelova ili dodatne opreme,
  - popravci izvršeni od strane neovlaštenog osoblja.
- 5) Proizvođač ne pruža garanciju za potrošni materijal niti za dijelove izložene uobičajenom habanju tijekom rada.
- 6) Garancija ne obuhvaća radove na dotjerivanju ili preinačenju proizvoda
- 7) Garancija ne pokriva razna podešavanja ni radove na održavanju kojima se pristupa tijekom garantnog roka.
- 8) Eventualne štete prouzročene tijekom transporta moraju se odmah prijaviti prevozniku, u protivnom slučaju garancija neće biti važeća
- 9) Za motore drugih proizvođača (Briggs & Stratton, Subaru, Honda, Lombardini, Kohler, itd.) koji se montiraju na našim uređajima, vrijedi garancija koju izdaju pojedini proizvođači motora.
- 10) Garancija ne pokriva izravnu ni neizravnu štetu nanešenu osobama ili stvarima, a do koje je došlo uslijed kvara na stroju ili je posljedica prisilnog i produženog nekorištenja stroja.

MODEL

SERIJSKI BROJ

KUPAC

DATUM

ZASTUPNIK

Nemojte slati! Priložite eventualnom zahtjevu tehničke garancije.

### 13. OTKLANJANJE KVAROVA



**PAŽNJA:** prije vršenja svih preporučenih pokušaja ispravaka iz donje tablice uvijek zaustavite jedinicu i iskopčajte kabel za napajanje iz mreže, osim ako se ne zahtijeva da jedinica radi.

Ukoliko ste provjerili sve moguće uzročnike, a problem je ostao neriješen, posavjetujte se s ovlaštenim centrom za tehničku pomoć. Ako se radi o problemu koji nije naveden u ovoj tablici, posavjetujte se s ovlaštenim centrom za tehničku pomoć.

PROBLEM	MOGUĆI UZROCI	RJEŠENJE
Motor se ne pokreće ili nepravilno radi. <b>(Uvjerite se da je kabel za napajanje priključen na mrežu)</b>	<ol style="list-style-type: none"> <li>Oštećen kabel za napajanje</li> <li>Oštećen motor</li> <li>Istrošene ili oštećene četke</li> </ol>	<ol style="list-style-type: none"> <li>Promijenite: stupite u vezu s ovlaštenim centrom za tehničku pomoć</li> <li>Promijenite: stupite u vezu s ovlaštenim centrom za tehničku pomoć</li> <li>Promijenite: stupite u vezu s ovlaštenim centrom za tehničku pomoć</li> </ol>
Motor ne dostiže punu brzinu.	<ol style="list-style-type: none"> <li>Neispravan mrežni napon i frekvencija</li> <li>Prezategnut lanac</li> <li>Pogrešna dužina i promjer produžnog kabela</li> </ol>	<ol style="list-style-type: none"> <li>Provjerite karakteristike mreže</li> <li>Zategnutost lanca; vidi upute u poglavlju Montiranje vodilice i lanca (str. 12).</li> <li>Preporučene dužine produžnih kabela (230 V); vidi tablicu u poglavlju Pokretanje (str. 14)</li> </ol>
Pretjerano iskrenje četki	Istrošene ili oštećene četke	Promijenite: stupite u vezu s ovlaštenim centrom za tehničku pomoć
Vodilica i lanac se zagrijavaju i dime za vrijeme rada	<ol style="list-style-type: none"> <li>Spremnik ulja za lanac je prazan</li> <li>Prezategnut lanac</li> <li>Loš rad sustava za podmazivanje</li> </ol>	<ol style="list-style-type: none"> <li>Napunite spremnik ulja.</li> <li>Zategnutost lanca; vidi upute u poglavlju Montiranje vodilice i lanca (str. 12).</li> <li>Ostavite raditi punim režimom 15-30 sekundi. Zaustavite i provjerite da li ulje kapa s vrha vodilice. Ako ima ulja, uzrok lošem radu može biti labavi lanac ili oštećena vodilica. Ako nema ulja, kontaktirajte ovlaštenu servisnu centar</li> </ol>
Motor se pokreće i radi, ali se lanac ne okreće	<ol style="list-style-type: none"> <li>Prezategnut lanac</li> <li>Neispravno sklapanje vodilice i lanca</li> <li>Lanac i/ili vodilica su oštećeni</li> <li>Spojka i/ili zupčanik su oštećeni</li> </ol>	<ol style="list-style-type: none"> <li>Zategnutost lanca; vidi upute u poglavlju Montiranje vodilice i lanca (str. 12)</li> <li>Vidi upute u poglavlju Montiranje vodilice i lanca (str. 12)</li> <li>Vidi upute u poglavlju Održavanje vodilice i/ili lanca (str. 17)</li> <li>Promijenite: stupite u vezu s ovlaštenim centrom za tehničku pomoć</li> </ol>



**PAŽNJA: nikad ne dirajte lanac dok motor radi**





**BIH SRB HR MNE PAŽNJA!** - Ovaj priručnik treba čuvati zajedno sa strojem tijekom čitavog njegovog radnog vijeka.

Mod. 3056350B - Apr/2021

**Efco** It's an **EMAK S.p.A.** trademark  
42011 Bagnolo in Piano (RE) Italy  
[www.myefco.com](http://www.myefco.com)

*we care*  
Quality Ethics Environment